

Stjórnartíðindi

1967 - B-deild

Útgáfa 1.0 af rafræna skjalinu

Þetta PDF skjal er hluti afraksturs skönnunar á prentuðum eintökum af Stjórnartíðindum. Markmið þessarar útgáfu er að veita almenningi færi á að eignast sitt eigið eintak af prentuðum Stjórnartíðindum án endurgjalds. Hvorki dómsmálaráðuneytið né önnur stjórnvöld standa að gerð skjals þessa umfram það að hafa útvegað höfundu skjalsins prenteintök af ritinu.

Skjalið er upprunalega birt á vefnum <https://urlausnir.is>. Þar má finna rafrænar útgáfur hinna bindanna og verða nýrri útgáfur af skjölunum í boði þar.

Takmörkun ábyrgðar

Höfundur skjals þessa afsalar sér allri ábyrgð, að því marki sem lög heimila, vegna beinnar og/eða óbeinnar notkunar skjalsins sjálfs eða afurða sem af því leiðir. Þó stefnt hafi verið að því markmiði að skjalið endurspegli sem best innihald upprunalegu bindanna er hvorki hægt að tryggja né ábyrgjast að það hafi tekist. Framangreint á einnig við um efnislegt innihald prentuðu eintakanna sem skönnuð voru.

Höfundaréttur

Samkvæmt 9. gr. núverandi höfundalaga, nr. 73/1972, njóta landslög og önnur áþekk gögn gerð af opinberri hálfu, ekki verndar höfundalaga.

Hvers kyns höfundaréttur sem höfundur skjalsins gæti hafa skapað sér til handa með skönnuninni sjálfri eða öðru framlagi sínu til sköpunar þess, skal vera meðhöndlaður í samræmi við Creative Commons Zero höfundaleyfið (CC0 1.0 Universal eða síðari útgáfa þess).

Ábendingar

Séu ábendingar um mögulegar úrbætur á skjalinu er hægt að koma þeim á framfæri við höfund þess.

Athugasemdir um þessa útgáfu

Gallar á bls. 63, 148, 150, 204, 206, 237, 245, 388, 414, 433, 513, 515, 540, 554, og 589.

Höfundur skjalsins: Svavar Kjarrval (svavar@kjarrval.is)

STJÓRNARTÍÐINDI

1967

B-DEILD



REYKJAVÍK — 1967
RÍKISPRENTSMÍÐJAN GÜTENBERG

Útgefandi dómsmálaráðuneytið.

Efnisyfirlit

í tímaröð.

Kaflar í efnisyfirlitinu.

Stjórnarráðsbréf, auglýsingar, reglugerðir o. fl.	Auglýsingar um útkomin lög m. m. Embætti, sýslanir m. m.
Reikningar.	Sendiherrar og ræðismenn.
Skrá um hlutafélög.	Heiðursmerki.
Skrá um firmatilkynningar.	Einkaleyfi.
Vörumerkjaauglýsingar.	

Nr.	Dagsetning	Fyrirsögn	Blaðsíðutal
5	4. jan.	Skipulagsskrá utanfararsjóðs sjúkra, Skagafirði	16—17
2	11. jan.	Auglýsing um innflutningskvóta	6—7
3	S. d.	Reglugerð um innflutnings- og gjaldeyrisleyfi	7—10
4	S. d.	Reglur um útgáfu öryggisskírteina um smíði vöru- flutningaskipa	11—16
27	14. jan.	Auglýsing um umferð á Dalvík	91
6	18. jan.	Auglýsing um staðfestingu félagsmálaráðuneytisins á reglum nefnda til úthlutunar bóta samkvæmt lög- um um atvinnuleysistryggingar	17
7	S. d.	Samþykkt fyrir Vatnsveitufélag býlanna Efri-Hóll, Syðri-Hóll, Efri-Kvíhólmi, Syðri-Kvíhólmi, og Efri- Holt í Vestur-Eyjafjallahreppi.	17—19
8	S. d.	Samþykkt fyrir Vatnsveitu Mjóafjarðar	19—21
9	19. jan.	Reglugerð um holræsi á Þórshöfn	21—22
10	S. d.	Reglugerð fyrir Vatnsveitu Þórshafnar	22—24
11	27. jan.	Auglýsing um að lög nr. 29 7. apríl 1956, um atvinnu- leysistryggingar, skuli taka til Seyðisfjarðarhrepps í Norður-Múlasýslu	25
12	S. d.	Auglýsing um vinnumiðlun í Seyðisfjarðarhreppi í Norður-Múlasýslu	25
19	S. d.	Reglugerð um breytingu á reglugerð nr. 280 30. des. 1966, um útvarpsrekstur ríkisins	34—35
26	31. jan.	Gjaldskrá fyrir flugvöllinn í Reykjavík og flughöfn- ina í Skerjafirði	89—90
16	1. febr.	Auglýsing um innflutning á blönduðu kjarnfóðri frá Evrópulöndum	32
17	2. febr.	Auglýsing um umferð í Reykjavík	32
20	8. febr.	Samþykkt fyrir Vatnsveitufélag Stóru-Mástungu	35—37
21	10. febr.	Reglugerð um vernd barna og ungmenna í Búðardals- kaupúni	37

IV

Nr.	Dagsetning	Fyrirsögn	Blaðsíðutal
1	14. febr.	Reglugerð fyrir Stýrimannaskólann í Reykjavík	1—6
22	S. d.	Prófreglugerð fyrir Stýrimannaskólann í Reykjavík . .	38—55
23	S. d.	Auglýsing um fyrirmynd að byggingasamþykkt fyrir skipulagsskylda staði utan Reykjavíkur	55—87
35	18. febr.	Reglugerð um varnir gegn smitandi hringskyrfti á nautgripum og öðrum húsdýrum af völdum sveppa (dermatomycosis)	96—97
28	21. febr.	Auglýsing um staðfestingu félagsmálaráðuneytisins á reglum nefnda til úthlutunar bóta samkvæmt lögum um atvinnuleysistryggingar	91
44	22. febr.	Reglugerð um breytingu á hafnarreglugerð fyrir Flat-eyrarkauptún nr. 77 24. febrúar 1947	104—106
29	24. febr.	Auglýsing um umferð í Reykjavík	91
31	27. febr.	Auglýsing um notkun heimildar í 32. tl. 3. gr. tollskrárlaga um lækkun flutningsgjalds með flugvélum í tollverði vöru	94
43	1. marz	Reglugerð um ríkisábyrgðir og Ríkisábyrgðasjóð	101—104
18	3. marz	Reglugerð um nafnskirteini	33—34
45	10. marz	Reglugerð um breytingu á reglugerð nr. 242, 14. nóvember 1966, um lyf og læknisáhöld í íslenskum skipum	106
24	S. d.	Auglýsing um breytingu á gjaldskrá fyrir flugvöllinn í Reykjavík og flughöfnina í Skerjafirði frá 31. janúar 1967	88
25	11. marz	Reglugerð um breytingu á breytingu á hafnarreglugerð fyrir landshöfnina í Keflavík og Njarðvíkum, nr. 25 14. febrúar 1963	88
32	S. d.	Reglugerð um viðauka við reglugerð nr. 61 24. marz 1959 um umferðarmerki og notkun þeirra	94
33	S. d.	Reglugerð um viðauka við reglugerð nr. 51 15. maí 1964 um gerð og búnað ökutækja o. fl.	95
46	S. d.	Samþykkt fyrir Vatnsveitufélag Borgarhafnar í Borgarhafnarhreppi Austur-Skatfafellssýslu	107—108
47	S. d.	Samþykkt fyrir Vatnsveitufélagið Lind í Aðaldælahreppi, Suður-Þingeyjarsýslu	108—110
48	S. d.	Samþykkt fyrir Vatnsveitufélag Bæjabænda	110—112
37	13. marz	Auglýsing um umferð í Reykjavík	98
49	S. d.	Auglýsing um hámarkshraða ökutækja í Mosfellshreppi í Kjósarsýslu	112
50	S. d.	Auglýsing um hámarkshraða öskutækja í Eiðahverfi í Suður-Múlasýslu	112
51	17. marz	Samþykkt um breytingu á lögreglusamþykkt fyrir Reykjavík, nr. 2 7. janúar 1930	113
52	S. d.	Samþykkt um breytingu á lögreglusamþykkt fyrir Kópavogskaupstað, nr. 85 30. maí 1962	113—114
53	18. marz	Samþykkt fyrir veiðifélag Landmannaafréttar, Rangárvallasýslu	114—115

Nr.	Dagsetning	Fyrirsögn	Blaðsiðutal
36	28. marz	Reglugerð um breytingu á reglugerð um bann við veiði smásildar nr. 6 22. febrúar 1966	97
54	4. apríl	Auglýsing um staðfestingu Félagsmálaráðuneytisins á byggingasamþykktum	116
55	S. d.	Auglýsing um skipulag í Hvalfjarðarstrandarhreppi í Borgarfjarðarsýslu	116
134	S. d.	Auglýsing um staðfestingu á skipulagsuppdrætti af íbúðarhverfi í Skildinganesi í Reykjavík, er afmarkast af Þvervegi, Baugsvegi, Shellvegi og strandlengjunni	223
34	5. apríl	Auglýsing um umferð í Reykjavík	96
30	12. apríl	Auglýsing um þóknun til skólastjóra vegna tvi- eða þrískipunar í skólum	92—93
56	14. apríl	Samþykktir fyrir Sparisjóð alþýðu, Reykjavík	117—125
57	17. apríl	Samþykkt um sveitarstjóra fyrir Eyrarhrepp, Norður-Ísafjarðarsýslu	125—126
60	S. d.	Reglugerð um fasteignaskatt á Ísafirði	132
58	18. apríl	Reglugerð fyrir Bjargráðasjóð Íslands	126—130
59	19. apríl	Samþykkt fyrir Veiðifélag Gljúfurár í Mýrasýslu	130—131
62	S. d.	Reglugerð um stimpilgjald af slysatryggingarskírteinum	133—134
38	21. apríl	Auglýsing um framlagningu kjörskráa við alþingiskosningar 11. júní 1967 og um styttingu fresta	98
40	22. apríl	Auglýsing um umferð í Reykjavík	99
135	S. d.	Auglýsing um staðfestingu á skipulagsuppdrætti af miðbæ Hafnarfjarðar	223
136	S. d.	Auglýsing um staðfestingu á skipulagsuppdrætti af Þykkvabæ í Djúpárhreppi, Rangárvallasýslu	223
39	24. apríl	Auglýsing um umferð í Reykjavík	98
61	S. d.	Samþykkt fyrir Veiðifélag Selfljóts	132—133
41	26. apríl	Auglýsing um viðauka og breytingar nr. 1 á Lyfjaverðskrá II frá 10. ágúst 1966	99
78	28. apríl	Reglugerð um íbúðabyggingar ríkisins og Reykjavíkurborgar	145—149
80	29. apríl	Reglugerð fyrir Heilsuverndarstöð Kópavogskaupstaðar	156
79	8. maí	Reglugerð fyrir Rafveitu Njarðvíkur	149—156
82	9. maí	Samþykkt fyrir Landþurrkunar- og áveitufélag Hjalta- staðahrepps	160—162
123	S. d.	Tilkynning til innflytjenda sjónvarps- og útvarpstækja	215
81	11. maí	Reglugerð um takmörkun leigubifreiða í Selfosshreppi og ráðstöfun atvinnuleyfa	157—160
98	12. maí	Auglýsing um breyting á reglugerð fyrir menntaskóla nr. 175 27. september 1951	182
83	17. maí	Reglugerð um breyting á reglugerð um kjarasamninga starfsmanna sveitarfélaga, nr. 159 20. sept. 1962 ..	162—163
84	19. maí	Reglugerð fyrir Vatnsveitu Ólfushrepps, Þorlákshöfn ..	163—166
86	24. maí	Auglýsing um staðfestingu félagsmálaráðuneytisins á byggingasamþykktum	170

Nr.	Dagsetning	Fyrirsögn	Blaðsíðutal
125	25. maí	Auglýsing um stöðumæla í Reykjavík	217
85	26. maí	Reglugerð fyrir Stofnlánadeild verzlunartækja (verzlunarlánasjóð)	166—169
87	31. maí	Skipulagsskrá Minningarsjóðs Kristins Ármannssonar rektors og konu hans	170—171
88	S. d.	Reglugerð um breyting á reglugerð nr. 3 11. janúar 1967 um innflutnings- og gjaldeyrisleyfi	171
89	2. júní	Reglugerð um breyting á reglugerð um sjúkrahjálþ, nr. 235 12. nóvember 1965	171—172
97	6. júní	Reglugerð um notkun rotvarnarefna til geymslu á síld, loðnu og öðrum bræðslufiski	179—181
101	7. júní	Samþykkt um afgreiðslutíma verzlana á Patreksfirði	183—185
77	8. júní	Reglugerð um breyting á reglugerð um gerð lyfseðla og afgreiðslu lyfja nr. 30 16. maí 1966	143—144
102	13. júní	Samþykkt fyrir Veiðifélag Kerlingardalsár og Vatnsár	185—186
99	19. júní	Auglýsing um umferð í Búðardalskaupúni	182
103	26. júní	Auglýsing um skipulag í Hrafnagilshreppi í Eyja-fjarðarsýlu	186
100	28. júní	Auglýsing um umferð í Reykjavík	182
124	S. d.	Reglugerð um rekstrarstyrk ríkissjóðs til sjúkrahúsa sveitarfélaga vegna ársins 1966	216—217
104	30. júní	Auglýsing um staðfestingu félagsmálaráðuneytisins á byggingasamþykktum	187
105	S. d.	Reglugerð um lánadeild veiðafæraíðnaðar	187—188
106	S. d.	Gjaldskrá um heimtaugagjald til Rafmagnsveitna ríkisins	188—189
137	3. júlí	Auglýsing um staðfestingu á aðalskipulagi Reykjavíkur	224
107	12. júlí	Reglugerð um sektargerðir lögreglumanna	189—190
115	17. júlí	Auglýsing um breyting á samþykkt um stjórn Akureyrar nr. 143 29. ágúst 1962	198
116	19. júlí	Auglýsing um staðfestingu á fundarsköpum fyrir hreppsnefnd Eyrarhrepps, Norður-Ísafjarðarsýslu .	198—202
117	S. d.	Auglýsing um staðfestingu á fundarsköpum fyrir hreppsnefnd Reyðarfjarðarhrepps	202—205
142	21. júlí	Auglýsing um notkun heimildar í 32. tl. 3. gr. tollskrárlaga um lækkun flutningsgjalds með flugvélum í tollverði vöru	254
126	26. júlí	Auglýsing varðandi hreindýraveiðar	218
138	1. ágúst	Auglýsing um staðfestingu á skipulagsupprætti af Reykjahlið við Mývatn	224
118	2. ágúst	Reglugerð fyrir vatnsveitu Eyrarbakkahrepps	206—208
127	S. d.	Reglugerð um breyting á reglugerð um afgreiðslutíma lyfjabúða nr. 158 10. ágúst 1966	218
119	4. ágúst	Samþykkt um forkaupsrétt Ísafjarðarkaupstaðar á fasteignum á kaupstaðarlóðinni	208—211
128	9. ágúst	Auglýsing um hægri umferð	219
129	S. d.	Auglýsing um umferð í Kópavogi	219

VII

Nr.	Dagsetning	Fyrirsögn	Blaðsíðutal
130	10. ágúst	Auglýsing um friðlýsingu nokkurra plöntutegunda ..	219—220
131	S. d.	Reglugerð um breyting á reglugerð um afgreiðslutíma lyfjabúða, nr. 158 10. ágúst 1966	220—221
140	17. ágúst	Gjaldskrá fyrir Rafveitu Akraness	251—252
133	31. ágúst	Reglugerð um breytingu á reglugerð nr. 79 27. maí 1960 um skipan gjaldeyris og innflutningsmála o. fl., sbr. reglugerð nr. 123 21. júní 1962	222
139	S. d.	Reglugerð um búfjárrækt	225—251
141	S. d.	Skipulagsskrá fyrir Minningarsjóð Jóns Ólafs Samúelssonar, Önnu Bjarnadóttur og Jóns Þórðarsonar frá Hvítadal	253—254
121	5. sept.	Reglugerð um réttindi til vinnu og meðferðar á vinnuvélum	213—214
132	S. d.	Auglýsing um mat á nýjum bifreiðum, er skemmast á leið til landsins	221
143	15. sept.	Reglugerð um iðnfræðslu	255—278
144	S. d.	Reglur um öræfaflug og flug yfir sjó	279
145	S. d.	Reglugerð um viðhald og skoðun loftfara	280
146	S. d.	Reglugerð um þjóðernis- og skrásetningarmarki íslenskra loftfara	281—282
154	S. d.	Skipulagsskrá fyrir Vistheimili Bláa Bandsins í Víðines í Kjalarneshreppi, Kjósarsýslu	292—294
122	18. sept.	Reglugerð um breytingu á reglugerð nr. 87/1954 um orlof og veikindaforföll starfsmanna ríkisins	215
152	20. sept.	Reglugerð um eftirlitsgjald lyfjabúða fyrir árið 1967	287—288
155	21. sept.	Auglýsing um staðfestingu félagsmálaráðuneytisins á samþykktum byggingarsamvinnufélaga	294
156	S. d.	Auglýsing um breytingu á starfsreglum fyrir endurkröfunefnd samkvæmt 76. gr. umferðarlaga nr. 26 2. maí 1958, nr. 137 17. maí 1966	294
157	26. sept.	Skipulagsskrá fyrir Minningarsjóð Steinunnar Briem, prestkonu á Staðastað	295
158	29. sept.	Auglýsing um staðfestingu félagsmálaráðuneytisins á byggingarsamþykktum	295—296
153	4. okt.	Auglýsing um umferð á Akureyri	288
160	5. okt.	Reglur um þóknun prófnefndarmanna í löggiltum iðngreinum	299—300
159	6. okt.	Reglur um breytingu á reglum um smíði tréskipa, nr. 260 11. nóvember 1947	296—299
161	S. d.	Reglugerð um heimilishjálp í Snæfells- og Hnappadalssýslu	300—302
182	7. okt.	Reglur um undanþágu frá landsprófi miðskóla	419
167	12. okt.	Reglur um skipamælingar	306—402
183	25. okt.	Reglugerð um endurgreiðslu á verðjöfnunargjaldi til togara	419
185	26. okt.	Skipulagsskrá fyrir Gullbrúðkaupssjóð Þorbjargar Halldórsdóttur og Jóns Sölvasonar frá Réttarholti á Skagaströnd	421—422

VIII

Nr.	Dagsetning	Fyrirsögn	Blaðsíðutal
162	27. okt.	Reglugerð um breyting á reglugerð nr. 79 frá 27. maí 1960, um skipan gjaldeyris- og innflutningsmála o. fl.	302
168	S. d.	Reglugerð um breytingar á reglugerð nr. 79 frá 27. maí 1960, um skipan gjaldeyris- og innflutningsmála o. fl.	402
210	6. nóv.	Reglugerð um búfjárhald í Neskaupstað	458—459
191	8. nóv.	Alþingismenn kosnir í júní 1967	426—429
186	16. nóv.	Auglýsing um viðauka við reglugerð nr. 207 30. september 1966, um bólusetningu sauðfjár til varnar garnaveiki	422
187	24. nóv.	Reglugerð um hámarkstölu vörubifreiða í Skagafjarðarsýslu og Sauðárkróksskaupstað	423
169	27. nóv.	Gjaldskrá fyrir Keflavíkurflugvöll	403
170	4. des.	Auglýsing um laun ríkisstarfsmanna, reglur um vinnutíma, yfirvinnugreiðslur o. fl. fyrir árin 1968 og 1969, samkvæmt dómi Kjaradóms 30. nóvember 1967....	404—409
227	S. d.	Auglýsing um laun stundakennara	621—624
171	12. des.	Reglugerð um gjald af fob-verði bifreiða og bifhjóla	409—410
194	S. d.	Reglugerð um breyting á reglugerð um fasteignaskatt á Akureyri, nr. 43 6. marz 1963	431
172	13. des.	Reglur um iðgjöld sjóðfélaga til Lífeyrissjóðs starfsmanna ríkisins	410—411
226	14. des.	Bréf dóms- og kirkjumálaráðuneytisins til Tryggingastofnunar ríkisins um daggjald opinberra sjúkrahúsa og stundunargjald þeirra vegna utanhéraðs-sjúklinga	620—621
188	15. des.	Stjórnarráðsbréf til biskupsins yfir Íslandi um nýja kirkjusókn í Ytri-Njarðvík	424
189	S. d.	Stjórnarráðsbréf til biskupsins yfir Íslandi um nýja kirkjusókn í Árbæjarhverfi	424
195	18. des.	Gjaldskrá fyrir hitaveitu Kópavogs	431—432
190	19. des.	Reglugerð um barnavernd á Þingeyri	424—425
196	S. d.	Gjaldskrá fyrir Vatnsveitu Stórolfshvolshverfis í Rangárvallasýslu	433
197	S. d.	Reglugerð fyrir Vatnsveitu Búlandshrepps í Suður-Múlasýslu	434—436
198	S. d.	Gjaldskrá fyrir Hitaveitu Laugaráss í Biskupstungum	437—438
199	S. d.	Reglugerð um búfjárhald í Hafnarfirði	438—439
173	20. des.	Reglugerð um hverjar vörur lyfsalar einir og læknar (dýralæknar), er rétt eiga eða leyfi hafa til lyfja-sölu, mega hafa á boðstólum, selja eða afhenda ...	411—414
174	S. d.	Reglugerð um breyting á reglugerð um gerð lyfseðla og afgreiðslu lyfja, nr. 30 16. maí 1966	414—415
192	21. des.	Samþykkt um forkaupsrétt Selfosshrepps í Árnes-sýslu að fasteignum innan sveitarfélagsins	429
200	S. d.	Reglugerð um breyting á reglugerð nr. 170 1958, um niðurjöfnun og innheimtu vatnsskatts í Neskaupstað	439—440

IX

Nr.	Dagsetning	Fyrirsögn	Blaðsíðutal
175	21. des.	Auglýsingar um breytingar og viðauka nr. 2 á Lyfja- verðskrá II frá 10. ágúst 1966	415
176	S. d.	Auglýsing um viðauka og breytingar nr. 8 á Lyfja- verðskrá I frá 1. marz 1963	416
177	S. d.	Auglýsing um viðauka og breytingar nr. 5 við sér- lyfjaskrá, útgefna 30. sept. 1965	416
178	S. d.	Reglugerð um fasteignaskatt í Garðahreppi	416
193	S. d.	Skipulagsskrá fyrir Minningarsjóð Halldóru I. Sig- mundsdóttur	430
179	22. des.	Reglugerð um greiðslur sjúkratryggðra til samlags- læknis	417
201	27. des.	Reglur um kaup tryggingafélaga á íbúðalánabréfum Húsnæðismálastofnunar ríkisins árið 1968	440—441
202	S. d.	Minningarsjóður Björns Eiríkssonar og Kristinar Marteinsdóttur	441
180	28. des.	Auglýsing um sölu birgða óskráðra sérlyfja	417
206	S. d.	Gjaldskrá Rafmagnsveitna ríkisins um raforkusölu við háspennu	453—454
208	S. d.	Gjaldskrá Rafmagnsveitna ríkisins um raforkusölu við lágsennu	455—457
203	29. des.	Auglýsing um staðfestingu félagsmálaráðuneytisins á reglum nefnda til úthlutunar bóta samkvæmt lög- um um atvinnuleysistryggingar	442
204	S. d.	Auglýsing um breytingar á gjaldskrá Hitaveitu Reykja- víkur nr. 164/1962, sbr. breytingu nr. 235/1963, sbr. breytingu 166/1965, sbr. breytingu nr. 167/1966	442—443
205	S. d.	Reglugerð um útbúnað sláturhúsa, kjötrfrystihúsa, kjötverkunarstöðva og meðferð og flutning slátur- afurða	443—452
207	S. d.	Reglugerð um iðgjöld hinna tryggðu og atvinnurek- enda til lifeyrisdeildar almannatrygginga árið 1968	454
209	S. d.	Auglýsing um iðgjald atvinnurekenda til atvinnu- leysistryggingasjóðs	457
181	30. des.	Reglugerð um breytingu á og viðauka við reglugerð nr. 51 15. maí 1964, um gerð og búnað ökutækja o. fl.	418
184	S. d.	Auglýsing um gjald fyrir tilkynningar o. fl., sem birt- ist í Lögbirtingablaðinu	420
Reikningar árið 1967.			
<i>Sjóðir undir umsjá Stjórnarráðsins.</i>			
13		Snorrasjóður 1930	25—26
14		Kanadasjóður til styrktar íslenskum námsmönnum ..	26—27
65		Reikningur Verðlaunasjóðs dr. phil. Ólafs Daniels- sonar og Sigurðar Guðmundssonar, arkitekts.	135—136
66		Reikningur yfir tekjur og gjöld Minningarsjóðs Jó- hanns Jóhanessonar og Sigurbjargar Guðnadóttur, fyrir árið 1966	137

Nr.	Dagsetning	Fyrirsögn	Blaðsíðutal
67		Reikningur yfir tekjur og gjöld Styrktarsjóðs W. Fischers árið 1966	138
68		Reikningur yfir tekjur og gjöld sjóðsins Stígur, árið 1966	138
69		Reikningur yfir tekjur og gjöld Styrktarsjóðs Þórarins Túlinius, árið 1966	139
70		Reikningur yfir tekjur og gjöld styrktarsjóðs þeirra, sem bíða tjón af jarðeldum	139
72		Reikningur yfir tekjur og gjöld Styrktarsjóðs Gísla J. Nikulássonar, árið 1966	140
73		Reikningur yfir tekjur og gjöld Minningarsjóðs Vestur-Ísafjarðarsýslu, árið 1966	141
74		Reikningur yfir tekjur og gjöld Styrktarsjóðs Christians konungs Tíunda og Alexandrínu drottningar til styrktar fátækum sjómannsekkjum í Reykjavík, árið 1966	141
75		Reikningur yfir tekjur og gjöld styrktarsjóðs sjómanna, yrir árið 1966	142
76		Reikningur yfir tekjur og gjöld Minningarsjóðs Steinunnar Sighvatsdóttur og Magnúsar Ólafssonar, árið 1966	142
71		Reikningur yfir tekjur og gjöld Gjafasjóðs W. Fiske til Grímseyinga, árið 1966	140
90		Reikningur Styrktarsjóðs fatlaðra árið 1966	172
91		Reikningur Styrktarsjóðs blindra árið 1966	173
92		Reikningur Styrktarsjóðs vangefinna, árið 1966	173—174
108		Reikningur Minningarsjóðs Kristínar V. Jakobsen, árið 1966	191
109		Reikningur Barnaspítalasjóðs Hringsins, árið 1966 ..	191—194
113		Reikningur yfir tekjur og gjöld Samgöngubóttasjóðs Páls Jónssonar, árið 1966	196—197
114		Reikningur yfir tekjur og gjöld Gullbrúðkaupssjóðs Bjarna amtmanns Þorsteinssonar og frú Þórunnar Hannesdóttur, árið 1966	197
147		Minnisvarðasjóður Hannesar Hafstein. Ársreikningur 1964, 1965 og 1966	282
148		Reikningur Verðlaunasjóðs dr. phil Ólafs Danielssonar og Sigurðar Guðmundssonar arkitekts	282—283
149		Reikningur sjóðs Morten Hansen til stofnunar kennslubóka- og kennsluáhaldaafns í Reykjavík ..	284
151		Styrktarsjóður til Svíþjóðarferða. Ársreikningur 1964, 1965 og 1966	286
163		Reikningur berklavarnasjóðs Ólafs Halldórssonar. Ársreikningur 1964, 1965 og 1966	302—303
166		Gjöf Jóns Sigurðssonar, árið 1966	305—306
211		Reikningur yfir tekjur og gjöld Styrktarsjóðs Friðriks konungs Áttunda, árið 1966	459

Nr.	Dagsetning	Fyrirsögn	Blaðsíðatal
212		Reikningur yfir tekjur og gjöld Styrktarsjóðs Kristjáns konungs Niunda, árið 1966	459—460
213		Reikningur yfir tekjur og gjöld Gjafasjóðs C. Liebes, árið 1966	460
214		Reikningur yfir tekjur og gjöld Framfarasjóðs Jóns prófasts Melsteds og frú Steinunnar Bjarnadóttur Melsteds, árið 1966	461
215		Reikningur yfir tekjur og gjöld Styrktarsjóðsins Þorvaldarminning, árið 1966	461—462
216		Reikningur yfir tekjur og gjöld Styrktarsjóðs verðugra og þurfandi þjóðjarðalandseta í hinu fyrrverandi Suðuramti, árið 1966	462
217		Reikningur yfir tekjur og gjöld Styrktarsjóðs V. Giga's, árið 1966	463
<i>II. Bankareikningar.</i>			
94		Samvinnubanki Íslands HF. — með útibúum. Ársreikningur 1966	175—176
120		Reikningar Búnaðarbanka Íslands	211—212
<i>III. Ýmsir reikningar.</i>			
15		Reikningur Minningargjafasjóðs Landspítala Íslands, árið 1966	27—31
42		Reikningur Bjargráðasjóðs Íslands árið 1966	99—100
63		Reikningur yfir tekjur og gjöld Styrktarsjóðs verkamanna- og sjómannafélaganna í Reykjavík, árið 1966	134
64		Reikningur sjóðsins Gerðuminning, árið 1966	135
93		Reikningur fyrir Minningarsjóð Guðfinnu Einarsdóttur, árið 1966	174—175
95		Vísindasjóður	177—178
96		Fiskveiðasjóður Íslands. Efnahagsreikningur 31. desember, árið 1966	178—179
110		Reikningur Minningarsjóðs Frjálslynda safnaðarins, árið 1966	194—195
111		Reikningur Minningarsjóðs Gunnars Jakobsen, árið 1966	195
112		Reikningur Jólaglaðnings og hjálparsjóðs Gunnlaugs Bjarna, árið 1966	196
150		Reikningar Söfnunarsjóðs Íslands, fyrir árið 1966	284—286
164		Reikningur Jöfnunarsjóðs sveitarfélaga, árið 1965 ..	303—304
165		Reikningur Jöfnunarsjóðs sveitarfélaga, árið 1966 ..	304—305
218		Reikningar Tryggingastofnunar ríkisins	463—478
219		Reikningur Samábyrgðar á fiskiskipum, fyrir árið 1966 (Bráðafúadeild)	478—479
220		Reikningur Samábyrgðar Íslands á fiskiskipum, fyrir árið 1966	480—482

XII

Nr.	Dagsetning	Fyrirsögn	Blaðsíðutal
221		Auglýsing frá vörumerkjaskráritara, Reykjavík	482—590
222		Heiðursmerki Fálkaorðunnar	590—591
		Einkaleyfi	592—593
		Embætti, sýslanir m. m.	593—604
		Sendiherrar og ræðismenn	604—605
223		Skrá um ný hlutafélög samkvæmt Lögbirtingablaði 1967	605—607
224		Skrá um ný samvinnufélög samkvæmt Lögbirtingablaði 1967	607
225		Skrá um firmatilkynningar, sem birtar hafa verið í Lögbirtingablaðinu 1967	608—619
		Auglýsing um útkomin lög	289—291; 625—626

Registur

nafna og orða.

A. Á.

Aðalbjörn Gunnlaugsson, skólastjóri, 579.
Aðaldælahreppur, vatnsveitufélag, sp.
108—110.
Aðalheiður Sigvaldason, kennari, 594.
Aðalskipulag, augl., 224.
Aðalsteinn Pétursson, cand. med. & chir.,
lækningaleyfi, 600.
Afgreiðslutími: lyfjabúðir, 220—221, 218;
verzlanir; Patreksfjörður, sp., 185—186.
Akra, Helge, Chargé d'Affaires a. i., 605.
Akureyri: fasteignarskattur, rg., 431;
stjórn, sp., 198; umferð, augl. 288.
Almannatryggingar: iðgjöld, lifeyris-
deild, rg., 454.
Alþingiskosningar: kjörskrár, augl., 98.
Alþingismenn, 426—429.
Andersen, Hans G., ambassador, 605.
Andreasen, Aage Holger, forstjóri, hm.,
591.
Anna Jensdóttir, kennari, lausn, 593.
Anna Kristjánsdóttir, kennari, gfr., 595.
Anna Sigurkarlsdóttir, kennari, lausn,
595.
Anton V. Jóhannsson, kennari, 595.
Arnalds, Jón L., deildarstjóri, 599; hrl.,
603.
Atvinnuleyfi, leigubifreiðar, rg., 157—160.
Atvinnuleysistryggingar: bætur, úthlut-
un, augl. 442; Seyðisfjarðarhrepp-
ur, augl., 25.
Atvinnuleysistryggingasjóður, iðgjald,
augl., 457.
Auður Karlsdóttir, kennari, lausn, 598.
Ágústa Guðjónsdóttir, kennari, lausn, 597.
Árbæjarhverfi: kirkjusókn, stj.r.bréf,
424.
Árni Magnús Emilsson, kennari, lausn,
596.
Árni S. Þorsteinsson, kennari, lausn, 596.
Ársæll Sigurðsson, skólastjóri, 594.

B.

Bachmann, Sigríður, forstöðukona Land-
spítalans, lausn, 600.
Barnaspítalaskjóður Hringins, rkn., 191.
Barnavernd, Þingeyri, rg., 424—425.
Beck, Richard, dr., ræðismaður, lausn,
600.
Benzon, von Aage, bankier, hm., 591.
Bergsteinn Jónsson, menntaskólakennari,
602.
Berklavarnasjóður Ól. Halldórss., 302—
303.
Bie, Hans Jakob, vararæðismaður, 598.
Bifreiðar: mat, 221; bifhjól, gjald, rg.,
409—410.
Birgir Guðjónsson, cand. med. & chir.,
lækningaleyfi, 604.
Birgir Ísleifur Gunnarsson, hrl., 601.
Birgir Sigurðsson, kennari, lausn, 596.
Bjargráðasjóður, rg., 126—130; reikning-
ur, 99—100.
Bjarnhof, Karl, rithöfundur, hm., 591.
Bjarni Arngrímsson, cand. med. & chir.,
lækningaleyfi, 601.
Bjarni Pálsson, kennari, lausn, 596.
Björg Björnsdóttir, kennari, 595.
Björgvin Sigurðsson, framkvæmdastjóri,
hm., 590.
Björgvin Sigurðsson, skipaður í verð-
lagsnend, 604.
Björn Bjarnason, kennari, lausn, 594.
Björn Jónsson, skipaður í verðlagsnefnd,
604.
Björn Pálsson, hdl., 603.
Björn Pétursson, kennari, lausn, 594.
Björn Þorvaldsson, cand. odont., tann-
lækningaleyfi, 599.
Blöndal, Lárus H., forstöðumaður hand-
ritadeildar Landsbókasafns Íslands,
lausn, 603.
Bogi Ingimarsson, hrl., 598.

- Bólusetning sauðfjár, garnaveiki, augl., 422.
- Brand, Elisabet, kennari, 597.
- Briem, Eggert P., cand. med., et chir., lækningaleyfi, 598.
- Briem, Eiríkur, forstjóri Landsvirkjunar, hm., 590.
- Búðardalur: umferð, rg., 182; vernd, börn, ungmenni, 37.
- Búfjárdalur: Hafnarfjörður, rg., 438—439; Neskaupstaður, rg., 458—459.
- Búfjarrækt, rg., 225—251.
- Búlandshreppur, vatnsveita, rg., 434—436.
- Búnaðarbanki Ísl., reikningar, 211—212.
- Byggingasamvinnufélag, samþykktir, augl., 294.
- Byggingarsamþykktir: augl., 116; augl. 295; skipulagsskylda, 55—87; staðfesting, augl., 170; staðfesting, augl., 187.
- Bæjabændur, vatnsveitufélag, sp., 110—112.
- Bætur: Úthlutun, atvlt. augl. 17; úthlutun, atvinnuleysistryggingar, augl., 442.
- Böðvar Jónsson, lyfjafraeðingur, 603.
- Börn, ungmenni, vernd, Búðardalur, 37.
- C.**
- Christensen, Niels, ræðismaður, lausn, 603.
- Christoffersen, J. Chr., próf., dr. med., yfirskurðlæknir, hm., 591.
- Comes, Jayme de Souza, ambassadaor, 605.
- D.**
- Daggjald, utanhéraðssjúklingar, 620—621.
- Dalvík, umferð, augl., 91.
- Davið Ólafsson, bankastjóri, 599.
- Delhaye, Louis-Ghislain, ambassador, hm., 591.
- Dónald Ragnar Jóhanesson, kennari, 595.
- Dumas-Lairolle, Jacques, ræðismaður, 602.
- E.**
- Eftirlitsgald lyfjabúða, rg., 287—288.
- Egill R. Friðleifsson, kennari, 597.
- Egill Halldórsson, dómtúlkur og skjalaþýðandi, 601.
- Eiður Guðnason, skipaður í stjórn Menntastofnunar Bandaríkjanna á Íslandi, 598.
- Eigenheer, ræðismaður, 599.
- Einar Guðnason, prófastur, 599.
- Einar Th. Guðmundsson, héraðslæknir, 598; lausn, 600.
- Einar K. Markússon, dómtúlkur og skjalaþýðandi, 604.
- Einkaleyfi, 592—593.
- Eiríkur Hreinn Finnbogason, skipaður í stjórn Menntastofnunar Bandaríkjanna á Íslandi, 598.
- Elínborg Jónsdóttir, kennari, 595.
- Elisabet Guðrún Jensdóttir, kennari, 596.
- Embætti, sýslanir, 593—604.
- Endurkröfunefnd, umferðarlög, augl., 294.
- Erla Geirsdóttir, kennari, ksk., 597; kennarask.kennari, lausn, 601; menntaskólakennari, 601.
- Erlingur Bertelsson, hdl., 602.
- Ester B. Halldórsdóttir, kennari, 595.
- Ester Karvels, kennari, lausn, 593.
- Eyrarbakkaheppur, vatnsveita, rg., 206—208.
- Eyrarheppur, sveitarstjóri, sp., 125—126.
- F.**
- Fálkaorðan, 590—591.
- Fasteignaskattur: Akureyri, rg., 431; Garðahreppur, rg., 416; Ísafjörður, rg., 132.
- Fasteignir, forkaupsréttur: Ísafjörður, sp., 208—211; forkaupsréttur, Selfossheppur, sp., 429.
- Fells, Grétar, rithöfundur, hm., 590.
- Finnbogi Pálmason, menntaskólakennari, 596.
- Firmatilkygningar, 608—619.
- Fiske, W., rkn., 140.
- Fiskveiðasjóður Íslands, 178—179.
- Flateyri, hafnarreglugerð, 104—106.
- Flughöfn, Flugvöllur: gjaldskrá, 88; gjaldskrá, 89—90.
- Flugvöllur, flughöfn: gjaldskrá, 88; gjaldskrá 89—90.

Forkaupsréttur, fasteignir: Ísafjörður, sp., 208—211; Selfosshreppur, sp., 429.
 Foster, Caroll, skipaður í stjórn Menntastofnunar Bandaríkjana á Íslandi, 598.
 Framfarasjóður Jóns Melsted og frú Steinunnar Bjarnad. Melsted, rkn., 461.
 Friðjón Skarphéðinsson, yfirborgarfógeti, 600.
 Friðlýsing, plöntur, augl., 219—220.
 Fundarskóp, hreppsnefnd, Eyrarhrepps, augl. 202—205.

G.

Garðahreppur, fasteignaskattur, rg., 416.
 Garnaveiki, bólusetn., sauðfé, augl., 422.
 Gauvreau, J. Guy, aðalræðismaður, 598.
 Gerð og búnaður, ökutæki, rg., 418.
 Gerðuminning, rkn., 135.
 Giga's, V., rkn. 463.
 Gísli Ásmundsson, dómtúlkur og skjalaþýðandi, 601.
 Gísli Magnússon, kennari, 596.
 Gísli Fr. Petersen, dr., prófessor, 601.
 Gísli Sigurðsson, kennari, 597.
 Gissur Pétursson, lækni, sérfræðingur í augnlækningum, 602.
 Gjafasjóður, Fiske W., rkn., 140.
 Gjafasjóður, Liebes C., rkn., 460.
 Gjald: bifreiðar, bifhjól, rg., 409—410.
 Gjalddeyr- og innflutningsmál, rg., 222; rg., 302; rg., 402.
 Grétar J. Unnsteinsson, skólastjóri, 594.
 Grettir Eggertsson, verkfræðingur, hm., 591.
 Grettir Leo Jóhannsson, aðalræðismaður, hm., 591.
 Grímur M. Helgason, forstöðumaður handritadeildar Landsbókasafns, 604.
 Guðbjartur Gunnarsson, skólastjóri, lausn, 597.
 Guðbjörg Árnadóttir, kennari, 595.
 Guðfinna I. Guðmundsdóttir, kennari, 594.
 Guðlaug Sigurðardóttir, skólastjóri, lausn, 594.
 Guðlaugur Guðmundsson, kennari, grf., 595.
 Guðlaugur Stefánsson, kennari, grf., 596.
 Guðlaugur Þorvaldsson, prófessor, 600.
 Guðmundur Eiríksson, tæknim. í sjónvarpsd. Ríkisútvt., 599.
 Guðmundur Georgsson, lækni, sérfræðingur í líffærameinafræði, 599.
 Guðmundur Jón Guðjónsson, cand. med. & chir., lækningaleyfi, 599.
 Guðmundur B. Guðmundsson, cand. med. & chir., lækningaleyfi, 600.
 Guðmundur Í. Guðmundsson, ambassador, 602.
 Guðmundur Jónsson, framkvæmdastjóri hljóðvarpsd. Ríkisútvt., 601.
 Guðmundur Magnússon, kennari, grf., 595.
 Guðmundur Pétursson, lækni, forstöðumaður að Keldum, 599; lækningaleyfi, 602.
 Guðmundur H. Sigmundsson, kennari, 595.
 Guðni Guðmundsson, skipaður í stjórn Menntastofnunar Bandaríkjana á Íslandi, 598.
 Guðni Marínó Óskarsson, tannlækningaleyfi, 603.
 Guðrún Erlendsdóttir, hrl., 600.
 Guðrún Jónsdóttir, kennari, 596.
 Guðrún Sigurðardóttir, kennari, lausn, 596.
 Gullbrúðkaupssj. Bjarna Þorsteinssonar amtm. og Þórunnar Hannesd., rkn., 197.
 Gullbrúðkaupssjóður Þorbjargar Halldórsdóttur og Jóns Sölvasonar, rkn., 421—422.
 Gunnar J. Friðriksson, framkvæmdastjóri, hm., 590.
 Gunnar Guðjónsson, skipamiðlari, hm., 590.
 Gunnar Guðmundsson, yfirlækni, 599.
 Gunnar Viðar Guðmundsson, lyfjafræðingur, 603.
 Gunnar Hjartarson, kennari, lausn, 593.
 Gunnar Jónsson, hrl., 600.
 Gunnar Örn Jónsson, kennari, 596.
 Gunnlaugur Sigurðsson, kennari, lausn, 597.
 Gunnlaugur Sigurðsson, kennari, 597.
 Guzmán, Carlos F. Silva, ambassador, 605.
 Gylfi Baldursson, lausn frá starfi við talþjálfun barna, 598.

Gylfi Pálsson, kennari, lausn, 597.

H.

Hafnarfjörður: búfjárhald, rg., 438—439; skipulagsuppd., augl., 223.

Hafnarreglugerð: Flateyri, 104—106; landshöfn, 88.

Hafstein, Sigurður, hdl., 603.

Hafsteinn Baldvinsson, hrl., 597.

Hákon Guðmundsson, yfirborgardómari, hm., 590.

Halldór H. Jónsson, ræðismaður, 604.

Halldór Pálsson, dr., búnaðarmálastjóri, hm., 590.

Halldór Sigurðsson, kennari, ul., 596.

Halldóra Halldórsdóttir, kennari, 594.

Hallgrímsson, Dúa St., kennari, 594.

Hallgrímur Fr. Hallgrímsson, forstjóri, hm., 590.

Hámarksbraði, ökutæki, augl., 112.

Hanna Karlsdóttir, skólastjóri, 595.

Hannesson, Winston, frú, skipuð í stjórn Menntastofnunar Bandaríkjanna á Íslandi, 598.

Hansen, Jósefina, kennari, 594.

Hansen, Morten, rkn., 284.

Haraldur Henrysson, hdl., 600.

Haraldur Jónasson, hdl., 603.

Haukur S. Magnússon, héraðslæknir, lausn, 600.

Heba Helene Júlíusdóttir, dómtúlkur og skjalaþýðandi, 601.

Heilsuverndarstöð, Kópavogur, rg., 156.

Heimilishjálp, Snæf. og Hnappad.sýsl., rg., 300—302.

Heimir Áskelsson, menntaskólakennari, dósent, kennari, 601.

Heimir Þorleifsson, menntaskólakennari, 596.

Helga Friðfinnsdóttir, kennari, 597.

Helga Sigurjónsdóttir, kennari, 597.

Helga S. Þorgilsdóttir, kennari, lausn, 596.

Helgi Guðmundsson, hdl., 602.

Helgi Tryggvason, bókbindari, hm., 591.

Helgi Ólafur Þórarinsson, cand. med. & chir., lækningaleyfi, 601.

Henrik Sv. Björnsson, ambassador og fastafulltrúi Íslands hjá Atlantshafsbandalaginu, lausn, 602.

Henry, David H., sendirn., 604.

Hermann Hjartarson, kennari, lausn, 594.

Hersteinn Pálsson, lausn frá störfum þýð. við sjónvarpsd. Ríkisútv., 598.

Hides, Orton, varamaður í stjórn Menntastofnunar Bandaríkjanna á Íslandi, 598.

Hirst, Stefán, hdl., 599.

Hitaveita: gjaldskrá, Kópavogur, 431—432; gjaldskrá, Laugarás, 437—438;

Rvk., gjaldskrá, augl., 442—443.

Hjálmar Ólafsson, kennari, lausn, 595.

Hjaltastaðahreppur, landþurrkun, áveitufélag, sp., 160—162.

Hjalti Kristgeirsson, skipaður í verðlagsnefnd, 604.

Hjörleifur Guttormsson, kennari, 594.

Hjörtur Jónsson, skólastjóri, 597.

Hlutfélag, 605—607.

Hólm, Friðbjörn, kennari, lausn, 597.

Hólmfríður Gísladóttir, skólastjóri, 594.

Hólmfríður Stefánsdóttir, forstöðukona Landspítalans, 600.

Holræsi, Þórshöfn, rg., 22—24.

Hrafnagilshr., skipulag, augl., 186.

Hrafnkell Helgason, yfirlæknir, 600; sérfræðingur í lungasjúkdómum, 604.

Hreindýraveiðar, augl., 218.

Hreinn Ragnarsson, kennari, lausn, 597.

Hringskyrfi, nautgripir, varnir, rg., 96—97.

Húsnaðismálastofnun, kaup, trygg.fél., íbúðarlánabréf, r., 440—441.

Hvalfjarðarstrandahreppur, skipulag, augl., 116.

Hyleen, Gustaf, vararæðismaður, 602.

Hægri umferð, augl., 219.

Högni Egilsson, skólastjóri, 595, 596.

Hörður Rögnvaldsson, kennari, 597.

I. Í.

Iðnfræðsla, rg., 255—278.

Indriði Gíslason, kennaraskólakennari, 602.

Ingibjörg Ragnarsdóttir, kennari, 595.

Ingibjörg Þórðardóttir, kennari, gfr., 595.

Ingjaldur Bogason, tannlækningaleyfi, 603.

Ingólfur Finnbogason, húsasmíðameistari, hm., 590.

Ingvar Þórarinsson, kennari, lausn, 594.

Ingveldur Sigurðardóttir, kennari, 597.

Ingvi Hörleifsson, tæknim. í sjónvarpsd.
Ríkisútv., 599.
Innflutnings- og gjaldeyrisleyfi, rg. 7—
10; rg., 171.
Innflutningskvóti, augl., 6—7.
Innflutningur, blandað kjarnfóður, augl.,
32.
Innflytjendur, sjónvarp, útvarp., tilk.,
215.
Íbúðabyggingar, rg., 145.
Íbúðarlánabréf, kaup, tryggingarfélag,
Húsn.málastofn., r., 440—441.
Ísafjörður, fasteignaskattur, rg., 132;
fasteignir, forkaupsréttur, sp., 208—
211.
Ísfeld, Haukur, kennari, 594.

J.

Jakobsen, Egill L., cand. odont., tann-
lækningaleyfi, 603.
Jóhann Hjartarson, kennari, lausn, 594.
Jóhann Skaptason, sýslumaður, hm., 591.
Jóhanna G. Kristjánsdóttir, kennari, 594.
Jóhannes Eliásson, bankastjóri, hm., 590.
Jóhannes Guðfinnsson, fulltrúi, 600.
Jóhannes Jóhannesson, hdl., 599.
Johannsson, Kári Vilhelm, framkvæmda-
stjóri, hm., 591.
Jólaglaðnings- og hjálparsjóður Gunn-
laugs Bjarna, rkn., 196.
Jón Á. Bjarnason, rafmagnsefirlitsstjóri
rikisins, 599.
Jón Björnsson, lyfjafræðingur, 602.
Jón H. Björnsson, kennari, gfr., 595.
Jón Böðvarsson, kennari, lausn, 597;
menntask.kennari, 602.
Jón Hannesson, menntask.kennari, 602.
Jón Thor Haraldsson, kennari, iðnsk.,
597.
Jón B. Höskuldsson, kennari, 595; kenn-
ari, lausn, 595.
Jón Ísleifsson, kennari, lausn, 596.
Jón Einar Jakobsson, hdl., 601.
Jón Þórir Jónsson, kennari, lausn, 594.
Jón Magnússon, hrl., 600.
Jón Sigurðsson, gjöf, 305—306.
Jón Sigurðsson, skipaður í verðlagsnefnd,
604.
Jón Snæbjörnsson, tannlækningaleyfi,
604.

Jón Sólmundsson, kennari, lausn, 595.
Jónas Magnússon, skólastjóri, hm., 590.
Jónatan Jónsson, kennari, 596.
Jónatan Þórmundsson, hdl., 602.
Jones, Roy Renshaw, aðalræðismaður,
599.
Jónína Friðfinnsdóttir, kennari, 597.
Júlíana S. Eiríksdóttir, skólastjóri, lausn,
594.
Július Sigurbjörnsson, kennari, 594.
Jöfnunarsjóður sveitarfélaga, rkn., 303—
305.

K.

Kaldal, Jón, ljósmyndari, hm., 590.
Kanadasjóður, styrkur fyrir isl. námsm.,
26—27.
Kári Sigurbergsson, cand. med. & chir.,
lækningaleyfi, 601.
Karvel Pálmason, kennari, 596.
Katrín Árnadóttir, kennari, 595.
Keflav.flugv., gjaldskrá, 403.
Kirkjusókn, Árbæjarhverfi, stj.r.bréf, 424;
Ytri-Njarðvík, stj.r.bréf, 424.
Kjarasamningar, starfsmenn sveitarfél.,
rg., 162—163.
Kjarnfóður, bl., innflutningur, 32.
Kjartan R. Gíslason, menntaskólakenn-
ari, 596.
Kjartan R. Guðmundsson, yfirlæknir, 599.
Kjörskrár, alþingiskosn., augl., 98.
Knútur Björnsson, læknir, sérfræðingur
í skapnaðarlækningum, 602.
Kojic, Milutin, ræðismaður, 605.
Kolbeinn Þorleifsson, sóknarprestur, 603.
Konráð Sigurðsson, héraðslæknir, 599.
Kópavogur: hitaveita, gjsk., 431—432;
heilsuverndarstöð, rg., 156; lögreglu-
samþykkt, 113—114; umferð, augl., 219.
Krarup, N. B., próf., dr. med., yfirlæknir,
hm., 591.
Kristbjörn Albertsson, kennari, 593.
Kristiansen, Erling, ambassador, hm.,
591.
Kristín Guttormsdóttir, lækningal., 603.
Kristín Þorsteinsdóttir, kennari, 594.
Kristinn Guðmundsson, ambasad., lausn,
602.
Kristján Aðalsteinsson, skipstjóri, hm.,
590.
Kristján G. Gíslason, stórkaupm., hm., 590.

Kristján P. Guðmundsson, lyfjafr., lyfjabúðarleyfi, 601.
 Kristján Kristjánsson, yfirborgarfógeti, lausn, 600; hrl., 602.
 Kristjana Jónsdóttir, kennari, lausn, 594; skólastjóri, lausn, 595.
 König, Claes, ambassador, hm., 591.

L.

Lahey, Margaret Ellen, ræðismaður, 598.
 Landmannafréttur, veiðifélag, sp., 114—115.
 Landshöfn, hafnarreglugerð, 88.
 Landspróf, undanþága, r., 419.
 Landþurrkun, áveitufélag, Hjaltastaðahreppur, sp., 160—162.
 Lárus Halldórsson, skólastj., lausn, 595.
 Laugarás, gjaldskrá, hitaveita, 437—438.
 Laun: ríkisstarfsm., vinnutími, yfirvinnugreiðslur, augl., 404—409; stundakennarar, augl., 621—624.
 Laxdal, Rannveig, kennari 594.
 Laxness, Einar, kennari, lausn, 597; menntaskólak., 602.
 Leigubifreiðar, atvinnuleyfi, r., 157—160.
 Liebes, C., rkn., 460.
 Lífeyrisdeild, alm. tryggingar, iðgjöld, rg., 454.
 Lífeyrissjóður, starfsm. ríkisins, r., 410—411.
 Lindal, Baldur, efnaverkfræðingur, hm., 590.
 Lobodycz, Miezyślaw, ambassador, 605.
 Loftför: isl., þjóðernis- og skrásetningarmerki, rg., 281—282; skoðun, viðhald, rg., 280.
 Long, Einar, kennari, 595.
 Luckett, Charles E., jr., skipaður í stjórn Menntastofnunar Bandaríkjanna á Íslandi, 598.
 Lyf: afgreiðsla, lyfseðlar, rg., 414—415; lækniáhöld, skip, rg., 106.
 Lyfjabúðir: afgr.tími., rg., 220—221; afgr.tími, rg., 218; eftirlitsgjald, rg., 287—288.
 Lyfjasala, lyfsalar, lækna, rg., 411—414.
 Lyfaverðskrá, augl., 99; augl. 415.
 Lyfsalar, lyfjasala, lækna, rg., 411—414.
 Lyfseðlar, lyf, rg., 143—144.
 Lækkun flutningsgjalds í tollverði vöru, tollskrárlög, augl., 94; augl., 254.

Lækna, lyfsalar, lyfjasala, rg., 411—414.
 Lækniáhöld: lyf, skip, rg., 106.
 Lögbirtingablaðið: gjald, tilkynningar, augl., 420.
 Lögreglumenn, sektargerðir, rg., 189—190.
 Lögreglusamþykkt: Kópavogur, br., 113—114; Reykjavík, br., 113.

M.

Magnús Guðmundsson, menntaskólakennari, 596.
 Magnús Gunnlaugsson, kennari, 597.
 Magnús Magnússon, skipaður í stjórn Menntastofnunar Bandaríkjanna á Íslandi, 598.
 Magnús V. Magnússon, ambassador, hm., 590.
 Magnús Ólafsson, lækni, sérfræðingur í hjartasjúkdómum, 602.
 Málfríður Gunnarsdóttir, kennari, 594.
 Margrét Ásólfisdóttir, kennari, 594.
 Margrét Jóelsdóttir, kennari, laun, 596.
 Marínó Kristinsson, sóknarprestur, 601.
 Mat, skemmdar bifreiðir vegna flutn., augl., 221.
 Mathiesen, Matthías Á., hrl., 600.
 Melax, Bragi, kennari, lausn, 596.
 Mellegárd, Jacob S., aðalræðismaður, hm., 591.
 Menntaskólar, rg., 182.
 Mesquita, Antonio de, ambassador, 605.
 Minningarsjóður Frjálslynda safnaðarins, rkn., 194—195; Guðfinnu Einarsdóttur, rkn., 174—175; Gunnars Jakobsen, rkn., 195; Halldóru J. Sigmundsdóttur, 430; Jóhanns Jóhannessonar og Sigurbjargar Guðnadóttur, rkn. 137; Jóns Ólafs Samúelssonar, Önnu Bjarnadóttur og Jóns Þórðarsonar frá Hvítadal, 253—254; Kristínar V. Jakobsen, rkn., 191; Kristins Ármannssonar og konu hans, 170—171; Landspítala Íslands 1966, 27—31; Steinunnar Briem, 295; Steinunnar Sighvatsdóttur og Magnúsar Ólafssonar, rkn., 142; V.-Ísafj.sýslu, rkn., 141; Minnisvarðasj. Hannesar Hafstein, rkn., 282.
 Mjóifjörður, vatnsveita, sp., 19—21.

Muccio, John J., fv. ambassador, hm., 591.
 Myklebost, Tor, ambassador, hm., 591, 605.
 Möller Ingibjörg, kennari, 595.

N.

Nafnskirteini, rg., 33—34.
 Nautgripir, hringskyrfi, varnir, rg., 96—97.
 Neskaupst., niðurjöfnun, vatnsskattur, innheimta, rg., 439—440.
 Niels P. Sigurðsson, ambassador, 601.
 Nikulás Þ. Sigfússon, læknir, sérfræðingur í lyflækningum, 604.
 Njarðvík, rafveita, rg., 149—156.
 Nordentsvård, N. Yngwe W., vararæðismaður, 599.

O. Ó.

Orlof, veikindaforföll, starfsm. ríkisins, rg., 215.
 Ófeigur Eiríksson, bæjarfógeti og sýslumaður, 600.
 Ólafur Egilsson, hdl., 603.
 Ólafur Hallgrímsson, cand. med. & chir., lækningaleyfi, 598.
 Ólafur Hallgrímsson, ræðismaður, lausn, 605.
 Ólafur Helgason, læknir, hm., 590.
 Ólafur Jónsson, kennari, lausn, 594.
 Ólafur Kristjánsson, kennari, 596.
 Ólafur Ólafsson, læknir, sérfræðingur í hjartasjúkdómum, 602.
 Ólafur Jens Pétursson, kennari, lausn, 597.
 Ólafur Ragnarsson, hdl., 604
 Ólafur Sigurðsson, yfirlæknir, hm., 590.
 Ólafur Unnsteinsson, kennar, gfr., 595.
 Ólafur Unnsteinsson, kennari, gfr., 595.
 Óttar Einarsson, kennari, lausn, 595.
 Óttar Yngvason, hdl., 599.

P.

Páll Aðalsteinsson, kennari, gfr., 596; skólastjóri, lausn, 596.
 Páll Ísólfsen, dr., tónskáld, hm., 590.
 Páll Jónsson, skólastjóri, lausn, 595.

Páll Jónsson, rkn., 196—197.
 Páll Þórhallsson, cand. med. & chir., lækningaleyfi, 601.
 Patreksfjörður, afgr.tími; verzlánir, sp., 185—186.
 Peacock, J. O., ræðismaður, lausn, 603.
 Pétur Bjarnason, kennari, 594; lausn, 596.
 Pétur H. J. Jakobsson, prófessor, 601.
 Pétur Herbert Ólafsson, cand. odont., tannlækningaleyfi, 603.
 Pétur Sigurðsson, forstjóri, hm., 590.
 Pétur Orri Þórðarson, kennari, 594.
 Pétur Þorsteinsson, kennari, 595.
 Plöntur, friðlýsing; augl., 219—220.
 Ponzi, Frank, skipaður í stjórn Menntastofnunar Bandaríkjanna á Íslandi, 598.
 Pran, Arne, kaptein, hm., 591.
 Prófnefndarmenn, þóknun, r., 299—300.
 Proppé, Ólafur, kennari, 597.

R.

Rafnar, Halldór S., borgarfógeti, 600.
 Raforkusala: gjaldskrá, lágspenna, 455—457; háspenna, gjaldskrá, 453—454.
 Rafveita: Akraness, gjaldskrá, 251—252; Njarðvík, rg., 149—156.
 Ragnar Fjalar Lárusson, sóknarprestur, 604.
 Ragnar Stefánsson, skipaður í stjórn Menntastofnunar Bandaríkjanna á Íslandi, 598.
 Ragnheiður Pálsdóttir, kennari, 594.
 Ragnhildur Jóhannesdóttir, kennari, 594.
 Reykjalíð við Mývatn: skipulagsuppr., augl., 224.
 Reykjavík: aðalskipulag, augl., 224; lög-reglusamb., br., 113; stöðumælar, augl., 217; umferð, 32; umferð, augl., 91; umferð, augl., 96; umferð, augl., 98; umferð, augl., 98; umferð, augl., 99; umferð, rg., 182.
 Ríkisábyrgð, ríkisábyrgðasjóður, rg., 101—104.
 Ríkisábyrgðasjóður, ríkisábyrgð, rg., 101—104.
 Ríkisstarfsm.: laun, vinnutími, yfirvinnugr., augl. 404—409.
 Robert, Jean, sendiráðsritari, hm., 591.
 Rolvaag, Karl F., ambassador, 605.

Rósa Aðalsteinsdóttir, kennari, 595.
 Rósa Guðmundsdóttir, kennari, lausn, 595.
 Rósa Björk Þorbjarnardóttir, kennari, ul., 594.
 Ross, Carl, ræðismaður, 601.
 Rossert, Heinrich, ræðismaður, lausn, 600.
 Rotvarnarefni, notkun, rg., 179—181.

S.

Samábyrgð Íslands, rkn., 478—479, 480—482.
 Samgöngubótasjóður Páls Jónssonar, rkn., 196—197.
 Samvinnubanki Íslands, ársreikn. 1966, 175—176.
 Samvinnufélög, 607.
 Sandgren, Gullbrand Witalir, aðalræðismaður, lausn, 600.
 Sauðárkrókur, Skagafjarðarsýsla, vöru-bifreiðar, rg., 423.
 Sauðfé, bólusetn. garnaveiki, augl., 422.
 Schram, Ellert B., hdl., 599.
 Selfosshreppur: fasteignir, forkaupsréttur, sp., 429.
 Sendiherrar, ræðismenn, 604—605.
 Sérlyf: sala birgða, augl., 417.
 Sérlyfaskjrá, augl., 416.
 Seyðisfjarðarhreppur: atvinnul. tryggingar, augl., 25; vinnumiðlun, augl., 25.
 Sigríður Lára Árnadóttir, kennari, lausn, 595.
 Sigrún Pálsdóttir, skólastjóri, lausn, 593.
 Sigtryggur Klemenzson, bankastjóri, hm., 590.
 Sigurborg Erna Jónsdóttir, kennari, 594.
 Sigurður Björnsson, cand. med. & chir., lækningaleyfi, 601.
 Sigurður O. Björnsson, prentsmiðjusstjóri, hm., 590.
 Sigurður Gizurarson, hdl., 603.
 Sigurður Grímsson, borgarfégeti, lausn, 598, hdl., 602, hrl., 603.
 Sigurður Gunnarsson, kennari, 598.
 Sigurður M. Helgason, borgarfégeti, 601.
 Sigurður Jónsson, cand. med. & chir., lækningaleyfi, 603.
 Sigurður Briem Jónsson, hdl., 599.
 Sigurður Guðni Jónsson, lyfjafr., lyfjabúðarleyfi, 600.

Sigurður Ó. Pálsson, kennari, lausn, 593.
 Sigurður Sigurðsson, íþróttafréttamaður Ríkisútv., 602; innheimtustj., lausn, 602.
 Sigurgeir Jónsson, kennari, 594.
 Sigurgeir Kjartansson, cand. med. & chir., lækningaleyfi, 603.
 Steingrímur Jónsson, bóndi, hm., 590.
 Sigurliði Guðmundsson, tæknim. í sjónvarpsd. Ríkisútv., 599.
 Sigurrós Skarpshéðinsdóttir, kennari, lausn, 597.
 Sigurvin Eliasson, sóknarprestur, 601.
 Sigvaldi Friðgeirsson, dómtúlkur og skjalapýðandi, 601.
 Sigvaldi Sturlaugsson, kennari, 595.
 Sigþór Erlendsson, kennari, 595.
 Sjónvarp: útvarp; innflytjendur; tilk., 215.
 Sjúkrahjálpi, rg., 171—172.
 Sjúkrrhús sveitarfélaga, rekstrarstyrkir, rg., 216—217.
 Sjúkratryggðir, rg., 417.
 Skafftells, Marteinn M., kennari, lausn, 602.
 Skagafjarðarsýsla, Sauðárkrókur, vöru-bifreiðar, rg., 423.
 Skildinganes, skipulagsuppdr., augl., 223.
 Skip: lyf, læknisáhöld, rg., 106.
 Skipamælingar, r., 306—402.
 Skipulag: Hrafnagilshreppur, augl., 186; Hvalfjarðarstrandarhreppur, augl., 116.
 Skipulagsskrár: Skipulagsskrá utanfararsjóðs sjúkra, Skagafirði, 16—17; Skipulagsskrá Minningarsjóðs Kristins Ármannssonar rektors og konu hans, 170—171; Skipulagsskrá fyrir Minningarsjóð Jóns Ólafs Samúelssonar, Önnu Bjarnadóttur og Jóns Þórðarsonar, 253—254; Skipulagsskrá fyrir Vistheimili Bláa bandsins í Viðinesi, 292—294; Skipulagsskrá fyrir Minningarsjóð Steinunnar Briem, 295; Skipulagsskrá fyrir Minningarsjóð Halldóru I. Sigmundsdóttur, 430; Minningarsjóður Björn Eiríkssonar og Kristínar Martensdóttur, 441.
 Skipulagsskylda, byggingasamb., 55—87.
 Skipulagsuppdr.: Hafnarfjörður, augl., 223; Reykjahlið við Mývatn, augl., 224; Skildinganes, augl., 223; Þykkvibær, augl., 223.

Skólastjórar, þóknun, 92—93.
 Skrásetn. merki, loftför, rg., 281—282.
 Skúli Þorsteinsson, námsstjóri, 596.
 Sláturhús: útbúnaður; sláturafurðir, rg., 443—452.
 Slysaftryggingarskirteini, stimpilgjald, rg., 133—134.
 Smásild, veiði, bann, rg., 97.
 Snorrasjóður, ársreikn. 1966, 25—26.
 Snæbjörn Jóhannesson, kennari, lausn, 695.
 Snæf- og Hnappad.sýsl., heimilishjálp, rg., 300—302.
 Snæland, Pétur H., dómtúlkur og skjalaþýðandi, 601.
 Snævarr, Ármann, skipaður í stjórn Menntastofnunar Bandaríkjanna á Íslandi, 598.
 Soffía Jóhannesdóttir, kennari, lausn, 594.
 Sólrún Skúladóttir, kennari, 594.
 Sólveig Kolbeinsdóttir, kennari, lausn, 593.
 Sparisjóður alþýðu, sp., 117—125.
 Starfsm. ríkisins, lifeyrissjóður, r., 410—411; orlof, veikindaforföll, rg., 215.
 Starfsmenn sveitarfél., kjarasamn., rg., 162—163.
 Stefán Jónsson, skipaður í verðlagsnefnd, 604.
 Stefán Ólafur Jónsson, námsstjóri, 596.
 Stefán Sigurðsson, kennari, lausn, 595.
 Steindór Steindórsson, yfirkennari, settur skólameistari, 597.
 Steingrímur Benediktsson, skólastjóri, lausn, 595.
 Steingrímur J. Þorsteinsson, prófessor, hm., 591.
 Steinsen, Halldór, cand. med. & chir., lækningaleyfi, 603.
 Steinunn L. Aðalsteinsdóttir, kennari, 594.
 Steinunn A. Einarsdóttir, menntaskólakennari, 596.
 Steinunn Pálmadóttir, kennari, 597.
 Stigur, rkn., 138.
 Stimpilgjald, slysaftryggingarskirteini, rg., 133—134.
 Stofnlánadeild: verzlunarfyrirtæki, verzl.-lánaþjóður, rg., 166—169.
 Stundakennarar, laun, augl., 621—624.

Stýrimannaskóli, prófreglug., 38—55; rg., 1—6.
 Styrktarsjóðir: blindra, rkn., 173; Fishers, W., rkn., 138; Friðriks áttunda, rkn., 459; Gísla J. Nikulássonar, rkn., 140; Kristjáns níunda, rkn., 459—460; Kristjáns tíunda og Alexandrínu, rkn., 141; Svíþjóðarferðir, rkn., 286; vangefinna, rkn., 173—174; vegna jarðelda, rkn., 139; verkam. og sjóm.fél. í Rvk., rkn., 134; Þórarins Tulinius, rkn., 139.
 Stöðumælar, Reykjavík, augl., 217.
 Svava Þorleifsdóttir, fyrrv. skólastjóri, hm., 590.
 Svavar Helgason, skipaður í verðlagsnefnd, 604.
 Svavar Hafsteinn Jóhannsson, kennari, iðnsk., 597.
 Sveinn Björnsson, ræðismaður, 604.
 Sveinn Jónsson, bóndi, hm., 590.
 Sveinn Snorrason, skipaður í verðlagsnefnd, 604.
 Sverrir Kr. Bjarnason, tæknim. í sjónvarpsd. Ríkisútvtv., 599.
 Sverrir Einarsson, hdl., 599.
 Sæmundsen, Carl, stórkaupmaður, hm., 591.
 Sæmundur Bjarnason, skólasjóri, 596.
 Söfnunarsjóður Íslands, rkn., 284—286.
 Sörensen, Kaj Kaae, forsjóri, hm., 591.

T.

Takahashi, Michitoshi, ambassador, 603.
 Teitur Benediktsson, kennari, lausn, 601.
 Theódór Kristjánsson, kennari, lausn, 597.
 Thorarensen, Guðriður, kennari, 594.
 Thorlacius, Örnólfur, menntaskólakennari, 601.
 Thoroddsen, Magnús, borgardómari, 600.
 Thorvaldson, Solli, senator, hm., 591.
 Togarar, endurgreiðsla, verðjöfnunargjald, rg., 419.
 Tollskrárlög, lækkun flutningsgjalds í tollverði vöru, augl., 94.
 Trausti Einarsson, prófessor, hm., 590.
 Tréskip, smíði, r., 299—300.
 Tryggingarstofnun ríkisins, rkn., 463—478.
 Tulinius, Hrafn, læknir, sérfræðingur í líffærameinafræði, 598.

U. Ú.

- Úlfar Sveinbjörnsson, tæknim. í sjónvarpsd. Ríkisút. v., 599.
 Umferð: Akureyri, augl., 288; Búðardalur, rg., 182; Dalvík, augl. 91; Kópavogur, augl., 219; Reykjavík, augl., 32; Reykjavík, augl. 91; Reykjavík, augl., 96; Reykjavík, augl., 98; Reykjavík, augl., 98; Reykjavík, augl., 99; Reykjavík, rg., 182.
 Umferðarlög, endurkröfunefnd, augl., 294.
 Umferðarmerki, rg., 94.
 Una G. Sverrisdóttir, kennari, 594.
 Urquijo, Don Jaime, aðalræðismaður, 598.
 Utanfararsjóður sjúkra, Skagaf., 16—17.
 Útvarp: sjónvarp, innflytjendur, tilk., 215.
 Útvarpsrekstur, rg., 33—34.

V.

- Valdimar Kristjánsson, kennari, lausn, 594.
 Valgarður Haraldsson, námsstjóri, 596.
 Vatnsskattur: niðurfjöfnun, innheimta, Nesk.st., rg., 439—440.
 Vatnsveita: Búlandshreppur, rg., 434—436; Eyrarbakkaheppur, rg., 206—208; Mjóifjörður, sp., 19—21; Ölfushreppur, Þorlákshöfn, rg., 163—166; Þórshöfn, rg., 22—24.
 Vatnsveitufélög: Aðaldælahreppur, sp., 108—110; Borgarhöfn, sp., 107—108; Bæjabændur, sp., 110—112; Efrihóll o. fl., sp., 17—19; Stóra-Mástunga, sp., 35—37.
 Veifarferaiðnaður, rg., 187—188.
 Veiðibann, smásild, rg., 97.
 Veiðifélag: Gljúfurá, sp., 130—131; Kerlingardalsá, Vatnsá, sp., 185—186; Landmannafréttur, sp., 114—115; Selfljót, sp., 132—133.
 Verðjöfnunargjald, endurgreiðsla, togarar, rg., 419.
 Verðlaunasjóður Ólafs Danielssonar og Sigurðar Guðmundss., rkn., 135—136; 282—283.
 Ólafs Danielssonar og Sig. Guðmundss., rkn., 282—283.
 Vernd, börn og ungmenni, Búðardalur, rg., 37.
 Vergykios, P. A., ambassador, 605.

- Verzlanir, afgr.tími, Patreksfj., sp., 185—186.
 Verzlunarfyrræki, stofnlánadeild, verzlánasjóður, rg., 166—169.
 Verzlunarlánasjóður, rg., 166—169.
 Vigdís Björnsdóttir, viðgerðarmaður handrita, 598.
 Vignir R. Arnason, kennari, 594.
 Vilborg Guðjónsdóttir, kennari, 595.
 Vinnumiðlun, Seyðisfjarðarhr., augl., 25.
 Vinnuámi: laun, yfirvinnugr., ríkisstarfsmenn., augl., 404—409.
 Vinnuvélar, rétindi, rg., 213—214.
 Visindasjóður, rkn., 177—178.
 Vistheimili Bláa bandsins, sk.skrá, 292—294.
 Volter Antonsson, hrl., 601.
 Vörubifreiðar: Skagafjarðarsýsla, Sauðárkrókur, rg., 423..
 Vörumerkjaskráritari, augl., 482—590.

Y.

- Yri-Njarðvík, kirkjusókn, stj.r.bréf, 424.

Z.

- Zoëga, Helgi, cand. med., & chir., lækn-ingaleyfi, 598.

Þ.

- Þingeyri, barnavernd, rg., 424—425.
 Þjóðjarðalandsetar, rkn., 462.
 Þóknun: prófnefndarmenn, r., 299—300; skólasjórar, 92—93.
 Þór Vigfússon, menntaskólakennari, 598.
 Þór Vilhjálmsson, prófessor, 599.
 Þóra Davíðsdóttir, kennari, lausn, 594.
 Þóra Guðmundsdóttir, kennari, 594.
 Þórarinn Björnsson, skólameistari, leyfi frá störfum, 597.
 Þórarinn Guðnason, tæknim. í sjónvarpsdeild Ríkisút. v., 599.
 Þórarinn Magnússon, skólastjóri, 596.
 Þórarinn Sigþórsson, cand. odont., tannlækningaleyfi, 603.
 Þorbjörn Ármann Friðriksson, skólastjóri, 594.
 Þórey Guðmundsdóttir, kennari, lausn, 593.
 Þórey J. Sigurjónsdóttir, lækni, sérfræðingur í barnalækningum, 604.

- Þorfinnur Egilsson, hdl., 602.
 Þorgils Benediktsson, læknir, sérfræðingur í lyflækningum, 603.
 Þórhallur Ásgeirsson, formaður verðlagslagsnefndar, 604.
 Þórhallur Einarsson, hdl., 600.
 Þórhallur Sæmundsson, bæjarfógeti, lausn, 600.
 Þórir Arinbjarnarson, cand. med. & rhir., lækningaleyfi, 603.
 Þórir Helgason, læknir, sérfræðingur í lyflækningum, 598.
 Þórir Kjartansson, kennari, 597.
 Þorkell Jóhannesson, læknir, sérfræðingur í lyfjafræði, 599.
 Þorlákshöfn, Ölfushreppur, vatnsveita, rg., 163—166.
 Þorleifur Jónsson, sveitarstjóri, hm., 590.
 Þóroddur Guðmundsson, kennari, lausn, 594.
 Þórshöfn: holræsi, rg., 22—24; vatnsveita, rg., 22—24.
 Þorsteinn Geirsson, hdl., 599.
 Þorsteinn Sæmundsson, dr., deildarstjóri, 604.
 Þorvaldarminning, rkn., 461—462.
 Þorvaldur Sæmundsson, kennari, 594.
 Þorvarður Alfonsson, skipaður í verðlagsnefnd, 604.
 Þykkvibær, skipulagsuppr., augl., 223.

Ö.

- Ökutæki: gerð og búnaður, rg., 95; hámarkshraði, augl., 112.
 Ölfushreppur, Þorlákshöfn, vatnsveita, rg., 163—166.
 Örn Helgason, menntaskólakennari, 602.
 Örn Sveinsson, tæknim. í sjónvarpsd. Ríkisútv., 599.
 Örner, Jan, kommandörkaptein, hm., 591.
 Öryggisskírteini um smíði vörufl.skipa, r., 11—16.
 Örafalflug, flug yfir sjó, r., 279.
 Österberg, Harry V., ræðismaður, 598.
 Östrem, Kjell, sendiráðsritari, hm., 591.

Skammstafanir í registri, B-deild.

augl. = auglýsing.
br. = breyting.
hm. = heiðursmerki.
gjsk. = gjaldskrá.
r. = reglur.

rg. = reglugerð.
rkn. = reikningur.
stj.bréf = stjórnarráðsbréf.
sp. = samþykkt.

STJÓRNARTÍÐINDI B 1 — 1967

14. febrúar 1967.

1

Nr. 1.

REGLUGERÐ

fyrir Stýrimannaskólann í Reykjavík.

Samkvæmt lögum nr. 84 15. ágúst 1966, um Stýrimannaskólann í Reykjavík, eru hér með sett eftirfarandi ákvæði:

I. KAFLI

Um markmið skólans og skipulag.

1. gr.

Markmið Stýrimannaskólans er að veita þá kunnáttu, er þarf til að standast fiskimannapróf, farmannapróf og próf skipstjóra á varðskipum ríkisins.

2. gr.

Skólinn starfar í þessum deildum:

1. Eins árs deild undir fiskimannapróf 1. stigs.
2. Tveggja ára deild undir fiskimannapróf 2. stigs.
3. Þriggja ára deild undir farmannapróf 3. stigs.
4. Sérstök deild undir próf skipstjóra á varðskipum ríkisins.

3. gr.

Hverri kennsludeild skal skipta, ef þörf krefur í kennslubekki. Í hverjum kennslubekk mega að jafnaði ekki vera fleiri en 20 nemendur.

Þetta ákvæði gildir þó eigi, þegar fyrirlestrar eru fluttir.

Engin kennsludeild starfar með færri en 4 nemendum, nema leyfi ráðuneytisins komi til.

II. KAFLI

Um kennsluna.

4. gr.

Í skólanum skal kenna: Stærðfræði, siglingafræði, islenzku, dönsku, ensku, eðlisfræði, rafmagnsfræði, vélfræði, sjórétt, veðurfræði, heilsufræði, bókhald, viðskiptafræði, sjómennsku og íþróttir, einkum sund; auk þess þær fræðigreininir, sem krafizt er sérstaklega fyrir próf skipstjóra á varðskipum ríkisins.

5. gr.

Reglur um það hverju takmarki kennslunni er ætlað að ná í hverri grein, setur ráðuneytið með prófreglugerð.

B1

III. KAFLI

Um inntöku nemenda og millibekkjapróf.

6. gr.

Inntökubeiðni nýsveina í skólann skal vera komin til skólastjórans eigi síðar en 1. ágúst. Áður en skólinn hefst að haustinu, skulu nýsveinar hafa lagt fram vottorð um þau atriði, er um getur í 7. gr. og vottorð um siglingatíma samkvæmt 8. gr.

7. gr.

Þessi eru almenn inntökuskilyrði:

1. Að hafa þá sjón og heyrn, sem skipstjórnarstaða heimtar.
2. Að kunna sund.
3. Að vera ekki haldinn af neinum næmum sjúkdómi eða líkamskvilla, er orðið geti öðrum nemendum skaðvænn.
4. Að leggja fram sakarvottorð.

8. gr.

Til þess að vera tekinn í skólann, ber umsækjanda að leggja fram vottorð um siglingatíma sem hér segir:

Í fiskimannadeildina: 24 mánaða hásetatími eftir 15 ára aldur á skipi yfir 12 rúmlestir. Til inngöngu í 2. bekk fiskimannadeildar skulu minnst 6 mánuði af siglingatímanum vera á skipi yfir 30 rúmlestir.

Í farmannadeildina: 24 mánaða hásetatíma eftir 15 ára aldur á skipi yfir 30 rúmlestir og þar af minnst 3 mánuði á verzlunar- eða varðskipi yfir 100 rúmlestir.

Til þess að verða tekinn í deild þá, er býr menn undir próf skipstjóra á varðskipum ríkisins, skal umsækjandi hafa lokið farmannaprófi 3. stigs með ekki lægri meðaleinkunn en 6 í siglingafræði og stærðfræði samanlagt.

9. gr.

Aðgang að skólanum geta nýir nemendur ekki fengið eftir að kennsla er hafin. Þó má skólastjóri, þegar sérstaklega stendur á, veita undanþágu frá þessu ákvæði.

Nú sannar umsækjandi með prófi, að hann hafi þá kunnáttu, sem fyrsti bekkur fiskimanna- eða farmannadeildar veitir, og má þá setja hann í síðari bekk fiskimannadeildar eða í 2. bekk farmannadeildar, eftir því sem við á.

Í marzlok ár hvert skulu nemendur í fyrstu bekkjum fiskimanna- og farmannadeildar ganga undir próf í stærðfræði, siglingafræði, siglingareglum, sjómennsku, íslenzku, dönsku, ensku, sjórétti og heilsufræði. Nemendur í fyrsta bekk farmannadeildar skulu auk þess ganga undir próf í eðlisfræði.

Þeir einir, sem standast fiskimannapróf 1. stigs og hljóta auk þess minnst 4 í skriflegri stærðfræði og 3 í munnlegri dönsku og ensku, verða færðir í 2. bekk fiskimannadeildar.

Þeir einir, sem standast farmannapróf 1. stigs og hljóta auk þess minnst 4 í skriflegri stærðfræði og 3 í skriflegri eðlisfræði, munnlegri dönsku og munnlegri ensku, verða færðir í 2. bekk farmannadeildar.

Farið skal eftir sama einkunnastiga og við fullnaðarpróf.

Nemendum, sem falla í einstökum greinum, er heimilt að ganga aftur undir próf í þeim, áður en skólinn tekur til starfa að haustinu. Er kennurum skólans heimilt að halda áður tveggja vikna námskeið við skólann í fallgreininum, einni eða fleiri. Nemandi, sem hlýtur lægri meðaleinkunn en 4 úr prófinu, getur ekki gengið undir próf aftur fyrr en næsta vor.

Þegar sérstaklega stendur á, og kennurum ber saman um, að nemandi hafi næga kunnáttu í þessum námsgreinum, getur skólastjóri veitt honum undanþágu frá prófi.

Þá skal og halda próf upp úr 2. bekk farmannadeildar (farmannapróf 2. stigs) í lok marz mánaðar ár hvert. Prófið skal haldið af kennurum skólans, og skal prófað í þessum námsgreinum: Stærðfræði, siglingafræði, eðlisfræði, íslenzku, dönsku, ensku, siglingareglum, skipagerð, sjórétti, heilsufræði og vélfræði.

Til þess að standast prófið þarf nemandinn að fá einkunnir sem hér segir:

Í stærðfræði, minnst 4 stig fyrir eina skriflega úrlausn.

Í siglingafræði, minnst 8 stig fyrir 2 skriflegar úrlausnir.

Í skipagerð, minnst 4 stig fyrir eina skriflega úrlausn.

Í íslenzku, minnst 4 stig fyrir eina skriflega úrlausn.

Í eðlisfræði, minnst 3 stig fyrir eina skriflega úrlausn.

Í siglingareglum, minnst 5 stig fyrir eina munnlega úrlausn.

Í meðaleinkunn minnst 4 stig.

Farið skal eftir sama einkunnastiga og við fullnaðarpróf.

Prófið í siglingareglum gildir við fullnaðarpróf, og skulu vera við það 2 prófdómendur skipaðir af ráðuneytinu.

Nemendum, sem falla í einstökum greinum, er heimilt að ganga aftur undir próf í þeim að haustinu, áður en skólinn tekur til starfa.

Nemandi, sem hlýtur lægri meðaleinkunn en 4 úr prófinu, getur ekki gengið undir próf aftur fyrr en næsta vor.

Þeir einir, sem standast þetta próf, verða færðir í 3. bekk farmannadeildar að hausti. Þegar sérstaklega stendur á, og kennurum ber saman um, að nemandi hafi næga kunnáttu í þessum námsgreinum, getur skólastjóri þó veitt honum undanþágu frá þessu prófi.

Þegar gefnar eru prófeinkunnir, skal jafnframt taka tillit til frammistöðu nemandans um veturinn, að dómi kennara.

IV. KAFLI

Um kennara skólans.

10. gr.

Kennarar skólans eru:

1. Fastir kennarar: skólastjóri, eigi færri en fimm kennarar í siglingafræði og tungumálakennari.
2. Stundakennarar, eftir þörfum, og setur ráðuneytið þá samkvæmt tillögum skólastjóra.

11. gr.

Ráðuneytið ákveður kennslustundafjölda skólastjóra og kennaranna, nema sérstök ákvæði séu um það, t. d. í Kjaradómi.

12. gr.

Allir kennarar skólans eiga af fremsta megni að styðja að góðri reglu við skólann og láta sér annt um, að kennslan nái tilgangi sínum. Kennurum ber jafnan að vera komnir í skólann, áður en kennslustund þeirra byrjar, og fara tafarlaust inn í sína kennslustofu, þegar inn er hringt.

V. KAFLI

Um stjórn skólans.

13. gr.

Skólastjórinn hefur á hendi stjórn skólans undir yfirumsjón samgöngumála-ráðuneytisins. Hann skal sjá um, að góðri reglu sé haldið í skólanum og hafa á hendi reikningshald skólans og effirlit með viðhaldi hans, ræsting o. s. frv.

Við hver áramót skal skólastjóri senda ráðuneytinu aðalreikning með fylgi-skjölum yfir það, sem skólinn hefur notað umliðið ár.

Að afloknum fullnaðarprófum skal skólastjóri senda ráðuneytinu greinilega skýrslu um ásigkomulag skólans, kennsluna og prófin.

14. gr.

Skólastjórinn skal sjá um, að í skólanum séu eftirtaldar bækur: Prófbók, bréfabók, áhaldabók og dagbók, og að reglulega sé í þær ritaðar, eftir því sem við á.

VI. KAFLI

Um nemendur skólans.

15. gr.

Nemendur eiga í kennslustundum sem utan þeirra að sýna kennurum sínum virðingu og hlýðni.

16. gr.

Nemendur skulu jafnan vera komnir í skólann á hverjum kennsludegi, áður en kennsla byrjar, og geti nemandi eigi sótt skólann sakir sjúkleika eða af öðrum gildum ástæðum, skal hann samdægurs senda skólastjóra tilkynningu um það, en skólastjóra ber að grennslast eftir, á hvaða rökum afsakanir eru byggðar, sé eigi sent læknisvottorð.

17. gr.

Nemendur skulu ávallt vera siðprúðir og ástundunarsamir og ekki við-hafa áflog eða ryskingar í skólahúsinu. Reykingar eru stranglega bannaðar inni í kennslustofunum.

18. gr.

Valdi nemandi skemmdum á kennsluáhöldum eða öðrum munum skólans, skal hann bæta þær að fullu.

19. gr.

Skyldir eru nemendur að hlýða sérhverjum þeim reglum og fyrirskipun-um, sem með samþykki ráðuneytisins kunna að verða settar, til að styðja að reglu og aga í skólanum.

20. gr.

Brjótí nemandi gegn góðri reglu og velsæmi eða sýni ókurteisi eða óhlýðni eða sé óreglusamur og skólavera hans teljist skaðleg fyrir skólann eða gagns-laus fyrir nemandann sjálfan, getur skólastjóri vísað honum burt úr skól-anum um stundarsakir.

Telji kennarar skólans nauðsynlegt að vísa honum burt fyrir fullt og allt, skal til þess fengið leyfi ráðuneytisins.

VII. KAFLI

Um kennslutíma og leyfi.

21. gr.

Skólaárið byrjar 1. október og endar 30. september.

22. gr.

Á viku hverri skulu í hverjum bekk vera eigi færri en 36 kennslustundir. Hver kennslustund er 50 mínútur, en hlé milli kennslustunda 10 mínútur. Skólastjóri semur stundatöflu fyrir hvert skólaár og leggur hana undir úrskurð ráðuneytisins.

23. gr.

Stundafjöldi námsgreinanna á viku skal vera sem hér segir:

Námsgreinar	Fiskimprn.		Farmprn.			Nemendad. skipstjefna á varðskipum
	1. b.	2. b.	1. b.	2. b.	3. b.	
Stærðfræði	10	3	10	4	3	10
Siglingafræði	10	13	10	9	11	—
Íslenska	5	4	5	4	3	—
Danska	3	3	3	3	3	—
Enska	3	5	3	4	4	6
Sjóréttur	2	1	2	1	1	—
Heilsufræði	1	1	1	1	1	—
Bókhald	—	1	—	1	1	—
Viðskiptafræði	—	—	—	—	1	—
Eðlisfræði	—	—	2	4	—	4
Rafmagnsfræði	—	—	—	—	4	—
Vélfræði	—	2	—	2	2	—
Landa- og veðurfræði	—	1	—	—	2	—
Sjómennska	7	5	7	6	5	4
Alþjóðaréttur og skýrslur	—	—	—	—	—	3
Alþjóðamerki	—	—	—	—	—	4
Vopn og verjur	—	—	—	—	—	2
Líkamsæfingar	—	—	—	2	2	3
Samtals á viku	41	39	43	41	43	36

Enn fremur skulu nemendur njóta tilsagnar í björgun úr sjávarháska, eigi sjaldnar en fjórum sinnum á vetri.

Heimilt er skólastjóra að fella niður kennslu í bókhaldi í 3. bekk farmanna-deildar, enda ljúki nemendur burtfararprófi í þeirri námsgrein upp úr 2. bekk. Færa má til stundafjölda í námsgreinum hvefrrar deildar, ef þess er þörf.

24. gr.

Þessi skulu vera lögboðin leyfi:

1. Jólaleyfi, er nær frá 22. desember til 3. janúar, að báðum þeim dögum meðtöldum.
2. Páskaleyfi, er nær frá miðvikudegi fyrir skírdag til þriðja í páskum, að báðum þeim dögum meðtöldum.
3. 1. desember, sumardagurinn fyrsti og 1. maí.
4. Mánaðarfrí, einn dag í október, nóvember, febrúar og marz.

25. gr.

Ráðuneytið setur reglugerð um það, hvernig fiskimanna- og farmannapróf- um 1. stigs og fullnaðarprófum skuli hagað, og hvað útheimtist til að standast þau. Það gefur og út fyrirmynd fyrir prófvottorðum.

26. gr.

Reglugerð þessi, sem sett er samkvæmt lögum um Stýrimannaskólann í Reykjavík, nr. 84 15. ágúst 1966, öðlast þegar gildi og birtist til eftirbreytni öll- um þeim, sem hlut eiga að máli. Jafnframt er úr gildi fallin reglugerð fyrir Stýrimannaskólann í Reykjavík, nr. 48 21. marz 1955, ásamt síðari breyting- um nr. 176 6. október 1960 og nr. 95 21. ágúst 1961, nema að því er tekur til þeirra, sem ljúka fullnaðarprófum vorið 1967.

Samgöngumálaráðuneytið 14. febrúar 1967.

Gylfi Þ. Gíslason.

Kristinn Gunnarsson.

AUGLÝSING

um innflutningskvóta.

Með skírskotun til 3. gr. reglugerðar nr. 79 27. maí 1960 um skipan gjaldeyris- og innflutningsmála o. fl. hefur ríkisstjórnin í samráði við Seðlabankann ákveðið innflutningskvóta fyrir árið 1967 samkvæmt eftirfarandi lista:

Toll- skrárn.	Vörutegund	Innflutnings- kvóti 1967
04.01.00—		
04.05.00	Mjólkurafurðir, fuglaegg	kr. 150 000
09.01.11	Brennt kaffi	— 2 500 000
20.04.00	Ávextir, ávaxtahýði og plöntuhlutar, varið skemmdum með sykri	— 4 000 000
25.23.00	Portlandssement, aluminatsement, slagsement og annað hydrolískt sement	— 10 000 000
44.18.00	Gervitrjáviður úr spónum o. s. frv. þó ekki plasthúðaðar plötur	— 10 000 000
48.09.00	Byggingarplötur úr viðartrefjum eða öðrum jurtatrefjum, einnig límdar með náttúrlegum harpax	— 13 000 000
60.03.01	Heilsokkar kvenna úr silki eða gervipráðum	— 16 000 000
85.01.00	Spennar (transformatorar) þó ekki spennar fyrir fluores- centljós	— 5 000 000
93.01.00		
93.07.29	Vopn og skotfæri og hlutar til þeirra, þó ekki línubyssur, hvalveiðibyssur og skutlar og skot í hvalveiðibyssur og línubyssur	— 6 000 000
94.01.00		
94.03.00		
94.04.00	Húsgögn og hlutar til þeirra, rúmbotnar, dýnur, púðar og þess háttar stoppaður húsbúnaður, þó ekki eldhús-	

Toll- skrárn.	Vörutegund	Innflutnings- kvóti 1967
	innréttingar til múr- og naglfestingar, sæti í bifreiðar og aðrar vörur, sem eru á frilista	kr. 15 000 000
96.01.00		
96.02.09		
96.04.00	Burstagerðarvörur, þó ekki burstar, sem eru hlutar af vélum, málningarrúllur, gúmmiþvögur á skafti, skaftþvögur, tannburstar, listmálunarpenslar	— 2 000 000
99.01.00—		
99.06.00	Listaverk, safnmunir, forngripir	— 500 000
	Vörur, sem falla undir önnur tollnúmer og ekki er frjáls innfl. á	— 500 000
		Kr. 74 650 000

59.04.01	Færi línur til fiskveiða	80 tonn
59.04.02	Kaðlar, þó ekki grastóg og virmanila	400 tonn
59.05.01	Fiskinet úr polyethylen og polypropylen	40 tonn

Umsóknir um fyrstu úthlutun ársins skulu hafa borizt Landsbanka Íslands eða Útvegsbanka Íslands fyrir 15. febrúar 1967.

Viðskiptamálaráðuneytið, 11. janúar 1967.

Gylfi Þ. Gíslason.

Þórhallur Ásgeirsson.

REGLUGERÐ

um innflutnings- og gjaldeyrisleyfi.

1. gr.

Innflutningur annarra vara en hér eru taldar á eftir skal vera frjáls:

Tollskrá Kafli Nr.	Vörutegund
01.01.00—	
01.06.20	Lifandi dýr.
02.01.10—	
02.01.50	Kjöt og ætir hlutir af dýrum þeim, er teljast til nr. 01.01—01.04, nýtt, kælt eða fryst.
02.02.00	Kjöt og ætir hlutar (þó ekki lifur) af alifuglum (hænsnum, öndum, gæsnum, kalkúnnum og perluhænum), nýtt, kælt eða fryst.
02.03.00	Lifur úr alifuglum, ný kæld, fryst, söltuð eða í saltlegi.
02.04.01	
02.04.09	Annað kjöt og ætir hlutar af dýrum, nýtt, kælt eða fryst.
02.05.00	Svínafiti án kjöts og óbrædd og ópressuð alifuglafita, ný kæld, fryst, söltuð, í saltlegi, þurrkuð eða reykt.

Tollskrá Kafli Nr.	Vörutegund
02.06.10	
02.06.20	Kjöt og ætir hlutar af dýrum (þó ekki alifuglalifur), saltað, í saltlegi, þurrkað eða reykt.
04.01.00—	
04.05.00	Mjólkurafurðir, fuglaegg.
07.01.10	Kartöflur, nýjar.
07.01.20	Tómatar, nýir.
09.01.11	
09.01.20	Kaffi, brennt, einnig kaffieinsneytt, kaffiskurn og kaffihýði, kaffilíki, sem inniheldur kaffi.
11.01.25	
11.01.26	Rúgmjöl, þó ekki hálsigtimjöl.
15.01.00	Feiti af svínunum og fuglum, brædd eða pressuð.
15.02.00	Feiti af nautgripum, sauðfé og geitfé, hrá eða brædd (þar með talin „premier jus“).
15.03.00	Svínafeitisterín (lardstearín), oleosterín (pressutól), svínafeitisolía, oleomargarín, tólgarolía, hvorki jafnblönduð, blönduð né unnin á annan hátt.
15.13.00	Smjörlíki, tilbúin svínafeiti (imitation lard) og önnur tilbúin matarfeiti.
16.01.00	Pylsur og þess háttar vörur úr kjöti eða öðrum sláturafurðum og dýrablóði.
16.02.00	Aðrar vörur úr kjöti eða öðrum sláturafurðum, tilreiddar eða niðursoðnar.
17.01.21.	
17.01.22	Molasykur.
17.01.23	
17.01.24	Strásykur.
17.04.01	
17.04.03—	
17.04.09	Sykurvörur, sem kakaó er ekki í, þó ekki möndlumassi í 10 kg blokkum og stærri.
18.06.09	Súkkulaði og aðrar neyzluvörur, sem í er kakaó, þó ekki möndlumassi í 10 kg blokkum og stærri.
20.04.00	Ávextir, ávaxtahýði og plöntuhlutar, varið skemmdum með sykri (húðað, gljásykrað eða sykrað á annan hátt), þó ekki súkkat.
21.01.00	Brenndar síkoriurætur og annað brennt kaffilíki, einnig ekstraktar, kjarnar (essensar) og seyði úr þessum vörum.
22.02.00	Límonaði, gosdrykkir, einnig með bragðefnum, og aðrar óáfengar drykkjarvörur.
22.03.00	Öl gert úr malti.
22.04.00	Drúfusafi í gerjun og drúfusafi, sem í er stöðvuð gerjun með öðru en etanóli.
25.23.00	Portlandssement, alúminatsetment, slaggsement og annað hydrólískt sement, einnig litað eða sem sementsgjall.
27.01.10	Steinkol.
27.04.00	Koks og hálfkoks úr steinkolum, brúnkolum eða mó.
27.05.00	Gaskoks.
27.09.00	Jarðolía og skifuolía, óhreinsaðar.

Tollskrá
Kafli Nr.

Vörutegund

27.10.10	Jarðolía hreinsuð að nokkru, þar með talin „topped crude“.
27.10.29	Annað benzín en flugvélabenzín.
27.10.40	Gasolía (distillate fuel).
27.10.50	Brennsluolía (residual fuel).
44.18.00	Gervitrjáviður úr spónum, sagi, viðarmjöli eða öðrum viðurkenndum úrgangi, haldið saman með náttúrlegum harpíx, gerviharpíx eða öðru lífrænu bindiefni, í plötum, bitum eða þess háttar, þó ekki plast-húðaðar plötur.
44.22.00	Ámur, tunnur, ker, balar, fötur og aðrar slíkar beykisvörur úr trjáviði, samsettar.
48.09.00	Byggingaplötur úr viðartrefjum eða öðrum jurtatrefjum, einnig límdar með náttúrlegum harpíx, gerviharpíx eða öðrum þess háttar bindiefnum, þó ekki plasthúðaðar plötur.
58.07.02	Garn og kaðlar til veiðarfæragerðar úr polyethylen og polypropylen, sem vegur 0.5 gr. metirinn eða meira, þó ekki fléttaðir kaðlar úr sama efni, 10 mm í þvermál eða meira.
59.04.01	Færi og línur til fiskveiða.
59.04.02	Kaðlar, þó ekki grastóg og virmanila.
59.05.01	Fiskinet úr polyethylen og polypropylen, þó ekki net úr nylon og öðrum gerviefnum.
60.03.01	Heilsokkar kvenna úr silki eða gervipráðum.
73.23.01	Tunur úr járn- eða stálþynnum eða plötum.
85.01.00	Spennar (transformatorar), þó ekki spennar (ballasts) fyrir fluorescent ljós.
87.02.12—	
87.02.32	
87.02.35—	
87.02.39	Notaðar bifreiðar, að burðarmagni minna en 3 tonn.
93.01.00—	
93.07.29	Vopn og skotfæri og hlutar til þeirra, þó ekki línubyssur, hvalveiðibyssur og skutlar og skot í hvalveiðibyssur og línubyssur.
94.01.00	Stólar og önnur sæti (þar með taldir svefnsófar o. þ. h.) og hlutar til þeirra, þó ekki sæti í bifreiðar.
94.03.00	Önnur húsgögn og hlutar til þeirra, þó ekki eldhúsinnréttingar og skápar til múr- og naglfestingar og skjalaskápar og skrifborð með skjala-geymslum úr járn og stáli.
94.04.00	Rúmbotnar, dýnur, púðar og þess háttar stoppaður húsbúnaður.
96.01.00	Sópar og burstar úr hrísi og öðrum jurtaefnum, aðeins samanbundin, en ekki fest á haus, með eða án skafts.
96.02.01	
96.02.09	Aðrir sópar, penslar og burstar, þó ekki burstar, sem eru hlutar af vélum, málningarrúllur, gúmmíþvögur á skafti, skaftþvögur, tannburstar og listmálunarpenslar.
96.04.00	Fjaðrasópar.
99.01.00—	
99.06.00	Listaverk, safnmunir og forngripir.

Þrátt fyrir ákvæði 1. mgr. þessarar gr. ber innfylltjendum að gæta ákvæða laga og annarra reglugerða um bann við innflutningi eða varúðarráðstafanir í sambandi við hann, svo sem vegna smitunarhættu.

2. gr.

Gjaldeyrisleyfi þarf fyrir greiðslum til útlanda, öðrum en þeim, sem taldar eru hér á eftir:

1. Opinber ríkisútgjöld, svo sem vextir og afborganir lána, kostnaður við utanríkisþjónustu og greiðslur til alþjóðastofnana.
2. Greiðslur vegna þjónustu pósts og síma.
3. Erlendur kostnaður gjaldeyrisbankanna.

3. gr.

Umsóknir um gjaldeyris- og/eða innflutningsleyfi fyrir vörum og greiðslum, sem ekki eru frjálsar skv. 1. og 2. gr. hér að framan, skulu sendar viðskiptabönkum þeim, sem rétt hafa til að verzla með erlendan gjaldeyri.

Þegar um innflutning frilistavöru gegn gjaldfresti er að ræða, ber innflytjanda, áður en varan er send af stað frá útlöndum, að gera viðskiptabanka, sem rétt hefur til að verzla með erlendan gjaldeyri, grein fyrir væntanlegum innflutningi og semja um greiðslufyrirkomulag vörunnar.

4. gr.

Viðskiptabönkum er heimilt að binda kaup einstakra vörutegunda við opinber vörukaupalán, ef þær eru fáanlegar samkvæmt slíkum lánnum. Á þetta einnig við um vörur, sem ætlaðar eru til sams konar nota og vörur, sem kaupa má samkvæmt slíkum lánnum.

5. gr.

Aðrar vörur en þær, sem taldar eru í 1. gr. þessarar reglugerðar, skal tollafgreiða án innflutningsleyfis, en til tollafgreiðslu annarra vara þarf innflutningsleyfi.

6. gr.

Heimilt skal að flytja inn án innflutningsleyfis eftirtaldar vörur, enda þótt þær falli undir eitthvað tollskrárr., sem talið er í 1. gr.:

1. Fatnað og aðrar ferðamannanauðsynjar, sem tilheyra farþegum, sem koma til landsins frá útlöndum, að svo miklu leyti, sem tollstarfsmenn telja farangur þennan til eigin afnota á ferðalaginu.
2. Vörur, sem sjómenn eða flugmenn flytja sjálfir með sér í fari sínu til persónulegra nota hlutaðeiganda eða skyldmenna hans og keyptar eru fyrir hinn svonefnda áhafnagjaldeyri, þó ekki yfir 3000 kr. verðmæti í hverri ferð.
3. Vörur, sem endursendar eru hingað frá útlöndum, vegna þess að þær seldust ekki, eða eru endursendar hingað af öðrum orsökum, enda séu færðar þær sannanir eða líkur, sem töllyfirvöld tekur gildar, fyrir því, að um sé að ræða vörur útfluttar héðan.
4. Vörur, sem ætlaðar eru til afnota fyrir sendiherra erlendra ríkja og aðra, sem samkvæmt lögum og venju njóta hér tollfrelsis, eftir nánari reglum, sem fjármálaráðherra setur.
5. Gjafir og aðrar sendingar, sem sönnur eru færðar á, að sendar séu hingað án þess að greiðsla komi fyrir.

7. gr.

Reglugerð þessi, sem sett er samkvæmt lögum nr. 30 25. maí 1960, um skipan innflutnings- og gjaldeyris mála, öðlast þegar gildi. Jafnframt er úr gildi numin reglugerð nr. 27 21. janúar 1966, um innflutnings- og gjaldeyrisleyfi.

Viðskiptamálaráðuneytið, 11. janúar 1967.

Gylfi Þ. Gíslason.

Þórhallur Ásgeirsson.

REGLUR

um útgáfu öryggisskírteina um smíði vöruflutningaskipa.

1. gr.

Skilgreiningar.

Nýtt skip: Hafi kjölur skips verið lagður eftir 26. maí 1965, telst það nýtt skip.
Gamalt skip: Er skip, sem ekki er nýtt skip.

2. gr.

- A. Þar sem annað er ekki sérstaklega tekið fram, skulu reglur þessar gilda um ný vöruflutningaskip 500 brl. og stærri með haffærissskírteini til siglinga á alþjóðasiglingaleiðum. Ákvæðin gilda einnig um ný skjólþilfarskip, sem eru minni en 500 brl. opin, en 500 brl. og stærri lokuð, enn fremur um aðkeypt skip sömu stærðar.
- B. 5., 6., 7.A.1, 8A., 8.B.1, 9., 10.B.6, 10.D., 11. 12. grein þessara reglna gilda einnig um gömul skip. Annars skulu gömul skip, sem ekki þegar fullnægja reglunum, lagfærð til samræmis við þær, að svo miklu leyti sem skipaskoðunarstjóri álitur hentugt og sanngjarnt.

3. gr.

Öryggisskírteini um smíði vöruflutningaskips.

- A. Vöruflutningaskip, sem reglur þessar ná til, skulu hafa öryggisskírteini um smíði vöruflutningaskips, enn fremur undanþáguskírteini hafi þau fengið undanþágu frá kröfum þeim, sem fullnægja þarf til að öðlast áðurnefnt öryggisskírteini.
- B. Öryggisskírteini um smíði vöruflutningaskips má því aðeins láta skipum í té, að þau fullnægi kröfum um rétt til haffærissskírteinis, að því leyti, sem varðar bol og vélar með tilheyrandi og ákvæðum 4.—12. greinar í reglum þessum.
- C. Áður en öryggisskírteini um smíði vöruflutningaskips er gefið út, skal fara fram skoðun á skipinu samkvæmt ákvæðum B-liðs. Aukaskoðanir má gera á skipinu á gildistíma skírteinisins, ef ástæða er til.
- D. Öryggisskírteini um smíði vöruflutningaskipa skal gefið út til þess tíma, sem skipaskoðunarstjóri ákveður hverju sinni, þó aldrei lengur en til 5 ára í senn. Skírteinið heldur því aðeins gildi sínu, að skipið hafi gilt haffærissskírteini.
- E. Eigandi skips eða skipstjóri þess, skal senda skipaskoðunarstjóra skriflega beiðni um útgáfu skírteinisins og skoðun þá, sem fram þarf að fara vegna útgáfunnar. Sé skipið flokkað í einhverju hinna viðurkenndu flokkunarfélaga, skal fylgja beiðninni upplýsingar um síðustu skoðun flokkunarfélagsins á bol, vélum, öxli og stýri.
- F. Skipaskoðunarstjóri gefur út öryggisskírteini um smíði vöruflutningaskips og undanþáguskírteini, þó er honum heimilt að fela útgáfu þeirra öðrum aðilum, fullnægi skipið skilyrðunum til að öðlast það, en þó aðeins til 6 mánaða í hæsta lagi.
- G. Undanþáguskírteini skal bera með sér í hverju undanþágan er fólgin og til hve langs tíma hún hefur verið veitt. Ekki má það gilda lengur en öryggisskírteinið enda skoðist það sem viðauki þess.
- H. Öryggisskírteini um smíði vöruflutningaskips, sem er gefið út til skemmri tíma en 5 ára, má framlengja allt að 5 mánuðum fyrir skip, sem ekki eru í íslenskri höfn, er skírteinið rennur út, þó ekki lengur en svo, að aldur þess fari ekki

fram úr 5 árum (sbr. D-lið). Slika framlengingu mega ræðismenn Íslands erlendis gefa í samráði við skipaskoðunarstjóra.

- I. Skip, sem ekki er skylt að hafa öryggisskirteini um smíði vöruflutningaskips vegna takmarkaðs farsviðs, skal hafa undanþáguskirteini, þurfi það að takast á hendur ferð utan farsviðs þess, sem því annars er heimilað.
- J. Eftir að skip hefur verið skoðað samkvæmt reglum þessum, má engar breytingar gera á því, er varða ákvæði reglnanna, nema með samþykki skipaskoðunarstjóra.

4. gr.

Neyðarlýsing o. fl.

- A. Vöruflutningaskip 5000 brl. og stærri
 1. Óháður orkugjafi til neyðarlýsingar o. fl. skal vera í skipinu, skal hann staðsettur ofan efsta heila þilfars og utan vélareisnar, skal staðsetning viðurkennd af skipaskoðunarstjóra.
 2. Næg orka skal vera fyrir hendi til að halda í gangi öllu því, sem skipaskoðunarstjóri telur nauðsynlegt, skulu því teikningar af neyðarorkukerfinu sendar honum til samþykktar. Sérstaklega skal tekið tillit til:
 - I. neyðarlýsingar á þilfari og utanborðs við hvern björgunarbát, í göngum, við stiga og útgönguleiðir, í vélarúmum, á stjórnþalli og í kortaklefa.
 - II. viðvörunarkerfisins,
 - III. siglingaljósa, séu þau eingöngu rafljós, og dag-morselampans, fái hann orku frá aðalkerfi skipsins.
 3. Skal neyðarraforkan vera nægileg til 6 klukkustunda að minnsta kosti.
 4. Orkugjafinn skal annað hvort vera:
 - I. rafhlöður, eða
 - II. rafall tengdur dieselvél með sér eldsneytisgeymi. Eldsneytið má ekki hafa blossompunkt undir 43° C. Sé um dieselvél að ræða skal hún handræst eða ræst frá sérstökum rafhlöðum eða á annan hátt, sem skipaskoðunarstjóri samþykkir, en ræsingin skal óháð hjálparvélum skipsins.
 5. Neyðarorkugjafinn skal vera virkur þótt skipið halli 22½° og stafnhalli þess sé 10°.
 6. Allt neyðarorkukerfið skal prófað á þriggja mánaða fresti að minnsta kosti og skal athugasemd þar um færð í eftirlitsbók skipsins.
- B. Vöruflutningaskip undir 5000 brl.
 1. Óháður orkugjafi til neyðarlýsingar o. fl. skal vera í skipinu, skal hann staðsettur ofan efsta heila þilfars og utan vélareisnar, skal staðsetning viðurkennd af skipaskoðunarstjóra.
 2. Næg orka skal vera fyrir hendi til ljósa við björgunarbáta og gúmmibáta og annars þess, sem skipaskoðunarstjóri telur nauðsynlegt. Sérstakt tillit skal tekið til neyðarlýsingar í göngum, við stiga og útgönguleiðir á skipum 1600 brl. og stærri.
 3. Skal neyðarraforkan vera nægileg til 3 klukkustunda að minnsta kosti.
 4. Liðirnir A.4, 5 og 6 gilda einnig um skip þau, sem greind eru í staflið B.

5. gr.

Varúðarráðstafanir gegn raflosti, íkveiknu og öðrum hættum, sem stafa af rafmagni.

- A. 1. Allir óvarðir málmhlutar rafvéla og tækja, sem ekki er ætlað að flytja rafstraum en geta gert það vegna galla, skulu jarðtengdir og öll raftæki skulu þannig gerð og þannig sett upp, að ekki sé hætt á, að þau valdi tjóni við venjulega meðhöndlun.

2. Málmumgerðir færanlegra rafmagnslampa, verkfæra og annarra tækja, sem tilheyra búnaði skipsins og ætlað er fyrir hærri spennu en 42 volt, skulu jarðtengdar, nema aðrar jafngildar ráðstafanir séu gerðar, t. d. tvöföld einangrun eða með því að nota einangrandi spennu (transformator). Skipaskoðuninni er heimilt að krefjast frekari ráðstafana varðandi raflampa verkfæra og annarra raftækja, sem notuð eru í rökum rúmunum.
- B. Aðal- og neyðarrafmagnstöflur skulu þannig úr garði gerðar, að auðvelt sé og hættulaust að komast að fram og bakhlið þeirra. Hliðar og bók, og ef nauðsyn krefur framhliðar rafmagnstaflna skulu nægilega varðar. Komið skal fyrir einangrandi mottum eða ristum framan og aftan við töflurnar, þar sem talið er nauðsynlegt. Óvarða straumflytjandi hluti með meira en 250 volta spennu til jarðar fyrir jafnstraum og 55 volta fyrir riðstraum, má ekki hafa á framhlið rafmagnstaflna.
- C. Rafkerfið skal vera á þann veg, að notað sé tvítauga- eða þrítaugakerfi og allir pólur einangraðir frá skipsbolnum.
- D. 1. Málskermar og hlífar raflagna skulu vera leiðandi enda á milli og jarðtengdar.
2. Þegar raflagnir eru hvorki búnar skermum né hlífum og eldhætta kynni að stafa af því, skal skipaskoðunin krefjast sérstakra varúðarráðstafana.
- E. Ljósgefum skal þannig fyrir komið, að komist verði hjá, að hiti frá þeim skaði raflagnirnar, og þannig að nærliggjandi hlutir hitni ekki um of.
- F. Raflögnum skal þannig fest, að þær verði ekki fyrir núning eða öðrum skemmdum.
- G. 1. Sérhver rás skal varin gegn skammhlaupi og yfirálagi.
2. Vörn gegn yfirálagi skal ekki hafa fyrir rafala og rásir fyrir rafknúinn eða raf- og olíuknúinn stýrisbúnað. Skipaskoðuninni er heimilt að leysa menn undan ákvæðum um vörn gegn yfirálagi í öðrum tilfellum en að ofan greinir.
Rýmni hvernar rásar skal vel merkt ásamt rýmni og umstillingu tækja þeirra, sem notuð eru til varnar yfirálagi.
- H. Vel skal gengið frá rafhlöðum, og rúm, sem einkum er notuð fyrir þær, skulu réttilega gerð og vera vel loftræst.
- I. Í rafhlöðurúm skal sett upp skilti til viðvörunar um sprengihættu og eigi mega vera í þeim nein þau tæki, sem neistahætta stafar af.

6. gr.

Öll skip skulu þannig búin vélaafli, að fært sé að sigla þeim afturábak, þannig að hægt sé að hafa á þeim fulla stjórn við allar venjulegar aðstæður.

7. gr.

Stýrisvélar.

- A. Almenn ákvæði.
 1. Skip skulu búin aðal- og varastýrisbúnaði samkvæmt gildandi reglum.
 2. Skal aðalstýrisbúnaður vera nógu aflmikill til þess að skipinu verði stýrt á mestri ferð þess, einnig skal búnaðurinn og stýrisásinn vera þannig úr garði gerður, að hann þoli mestu ferð skipsins afturábak.
 3. a. Varastýrisbúnaður skal vera nógu traustur og nægilegur til þess, að skipinu verði stýrt á stjórn hæfum hraða, einnig skal hann vera tilbúinn til notkunar með litlum fyrirvara, ef nauðsyn krefur.
b. Varastýrisbúnaður skal vélknúinn sé þvermál stýrisáss stærra en 355,6 m/m við stýrissveif.

- c. Sé skipið búið tveim orkugjöfum til að knýja aðalstýrisbúnað þess og hvor um sig fullnægi ákvæðum a-liðs þessarar greinar, þarf engan varastýrisbúnað, að því tilskildu að báðir orkugjafar ásamt tengingum fullnægi 2. tölulið þessarar greinar, þegar þeir vinna saman.
- 4. Sé stýrið vélknúið, skal komið fyrir vísi sýnilegum frá þeim stað, sem skipinu er oftast stýrt. Skal visir þessi sýna stöðu stýrisins hverju sinni.
- B. Raf- og raf- og oliúknúinn stýrisbúnaður.
 - 1. Tæki, sem gefa vísbendingu um gang véla, er knýja raf- og raf- og oliúknúinn stýrisbúnað, skulu þannig staðsett, að þau sjáist vel eða heyrast frá stjórn-palli aðalvélar og frá stýri í stýrishúsi.
 - 2. a. Í vöruflutningaskipum 5000 brl. og stærri skulu tvær rásir frá aðaltöflu liggja að raf- og raf- og oliúknúnum stýrisbúnaði. Aðra rásina má leggja um neyðartöflu sé hún fyrir hendi. Hvor rás skal hafa nægilega rýmni fyrir alla rafala, sem venjulega eru tengdir við hana og notaðir eru samtímis. Sé yfirfærslubúnaður í stýrisvélarúmi, þannig að mögulegt er að tengja hvora rásina sem er hvaða rafal eða samstæðu rafala sem er, skal rýmni hvorrar rásar vera nægilegt fyrir mesta mögulega álag. Rásirnar skulu aðskildar enda á milli eins og við verður komið.
 - b. Rásir og rafalar, sem frá greinir í staflið a), skulu varðir gegn skammhlaupi, en vörn gegn yfirálagi er óleyfileg.
 - 3. Á vöruflutningaskipum minni en 5000 brl. og þar sem raforka eingöngu er notuð til að knýja aðal- og varastýrisbúnað skal farið eftir ákvæðum stafliða a. og b. þessarar greinar. Ef varastýrisbúnaður er knúinn af rafal, sem einkum er ætlað annað hlutverk, má leyfa vörn gegn yfirálagi, en þá skal búnaður, sem til varnar er notaður, vera af viðurkenndri gerð.

8. gr.

Gangar o. fl.

- A. Frá öllum íbúðum og öðrum þeim rúmum, sem menn eru við vinnu almennt, nema vélarúmi, skal vera greiðfært til báta á bátapilfari.
 - B. 1. Frá hverju vélarúmi, ketilrúmi og öxulgöngum skulu vera tvær útgönguleiðir, má önnur vera vatnsheld hurð. Þar sem vatnsheldri hurð verður ekki komið við, skulu útgönguleiðirnar tryggðar með tveim stálstigum svo langt hvor frá öðrum sem mögulegt er og skal vera greiðfært um þá til björgunar-báta.
 - 2. Á 2000 rúml. skipum og stærri með vélarúmi afturí skal önnur útgönguleiðin, sem nefnd er í tölulið 1, vera neyðaruppgangur, einangraður gegn eldi, og ná frá gólfi vélarúms til efsta heila þilfars.
- Neyðaruppgangurinn skal vera úr stáli, gasþéttur með sjálflokandi ólæsanlegum hurðum, sem opnast út og vera minnst 80 cm á vidd að tröppum frátöldum.

9. gr.

Samband milli stjórnþalls og vélarúms.

Á vöruflutningsskipum skal vera tvöfaldur búnaður til að flytja skipanir frá stjórnþalli til vélarúms, skal annar vera vélsími.

10. gr.

Bolur, yfirbyggingar, íbúðir o. fl.

A. Efni í bol o. fl.

1. Bolur, yfirbyggingar, styrktarþil, vélareisn, þilfar og þilfarshús skal smíðað úr stáli. Yfirbyggingar, þilfarshús o. fl. má þó smíða úr öðru efni, sé það óhætt vegna eldhættu að dómi skipaskoðunarstjóra.
2. Þil í eldhúsi, málningarskáp, lampaskáp, geymslum (storesrúmum), sem liggja að íbúðum, stýrisvélarými, rými fyrir neyðarbrunadælu og neyðarrafal skal vera úr stáli.

B. Efni í innréttingum.

1. Í íbúðum skulu þil þau, sem vita að göngum, vera úr stáli eða efni í B-flokki (eins og hann er skilgreindur í alþjóðasamþykkt um öryggi mannlífa á hafinu, 1960 35. gr. d. II. kafla).
2. Stigagangar íbúða undir aðalþilfari skulu vera úr stáli eða öðru efni, sem skipaskoðunarstjóri viðurkennir með tilliti til eldhættu.
3. Lyftugöng skulu vera úr stáli með sjálflokandi stálhurðum.
4. Í íbúðum, sem liggja að véla-, ketil- eða lestarými, skal efni í loftklæðningu vera viðurkennt og ekki eldfimt.
5. Málning og lökk, sem framleidd eru úr nitrocellulose eða öðrum mjög eldfimnum efnum, má ekki nota.
6. Eldfimar filmur má ekki sýna um borð.

C. Efni í pípum o. fl.

Pípur í brunalögnum, austurslögnum, olíulögnum og öðrum pípulögnum, sem nauðsynlegar eru vegna öryggis skipsins, skulu vera úr eldtraustu efni. Efni, sem auðveldlega eyðileggst við hita, má ekki nota í spúgöt, lagnir frá vöskum og salernum eða aðrar lagnir, sem enda nálægt sjólinu, og eru þannig lagðar, að vatn geti streymt inn í skipið, verði þær fyrir skemmdum.

D. Rafmagnsofnar.

Rafmagnsofnum skal örugglega fest og þannig gerðir og fyrir komið, að ekki stafi af þeim eldhætta. Ekki má nota ofna, sem geta hitnað það mikið á yfirborði, að af geti stafað íkviknun á fatnaði, gluggatjöldum eða öðru því um líku.

11. gr.

Loftræsting, olíulagnir o. fl.

A. Loftræsting.

1. Mögulegt skal vera að stöðva loftræstiviftur véla-, ketils- og lestarýma utan þeirra. Ennfremur skal mögulegt að loka öllum dyrum, loftpípum, bili milli innri og ytri strympu og öðrum opum á þessum rýmum, að utanverðu.
2. Vélsúgsviftur, færídælur (transfer) og aðrar slíkar dælur á olíu, kerfi véla skal vera mögulegt að stöðva utan rýmis þess, sem þær eru staðsettar í.

B. Olíulagnir.

Lagnir frá eldsneytishylkjum, sethylkjum eða daghylkjum, sem staðsett eru ofan botnhylkja, skulu búnar lokum, sem hægt er að loka utan rýmis þess, sem hylkin eru staðsett. Þar sem djúphyli liggja að öxul- eða pípuöngum, skulu vera lokar á hylkjunum auk þess skulu vera lokar á pípum að þeim, utan ganganna.

12. gr.

Upplýsingar um stöðugleika.

Gerðir skulu stöðugleika útreikningar fyrir sérhvert vöruflutningaskip, þannig, að skipstjóra sé mögulegt á fljótan og auðveldlegan hátt að meta stöðugleika skips síns við mismunandi aðstæður. Afrit af stöðugleikagögnunum skulu afhent skipaskoðunarstjóra.

13. gr.

Skipaskoðunarstjóra er heimilt að leyfa frávik frá ákvæðum þessara reglna brjótí þau ekki í bága við alþjóðlegar samþykktir, sem Ísland er aðili að.

14. gr.

Refsingar.

Brot gegn reglum þessum varða refsingu samkvæmt XI. kafla laga nr. 50, 31. júlí 1959, um eftirlit með skipum.

Reglur þessar, sem settar eru samkvæmt lögum nr. 50, 31. júlí 1959, um eftirlit með skipum, staðfestast hér með til að öðlast þegar gildi og birtast til eftirbreytni öllum þeim, sem hlut eiga að máli.

Samgöngumálaráðuneytið, 11. janúar 1967.

Eggert G. Þorsteinsson.

Kristinn Gunnarsson.

Staðfesting forsetans á skipulagsskrá fyrir Utanfararsjóð sjúkra, Skagafirði, útgefin á venjulegan hátt að mandatum af dómsmálaráðherra 4. janúar 1967.

Skipulagsskráin er þannig:

SKIPULAGSSKRÁ

Utanfararsjóðs sjúkra, Skagafirði.

1. gr.

Sjóðurinn heitir Utanfararsjóður sjúkra, Skagafirði. Hann er stofnaður með frjálsum framlögum einstaklinga og félagasamtaka.

2. gr.

Hlutverk sjóðsins er að styrkja sjúklinga, sem þurfa nauðsynlega að leita sér lækninga erlendis að dómi yfirlækna Landsspítala Íslands.

3. gr.

Stofnfé sjóðsins, sem nemur nú kr. 130 000.00, svo og það fé, sem síðar kann að safnast, skal ávaxtast á hagkvæmstu vaxtakjörum í Búnaðarbanka Íslands eða annarri bankastofnun á Sauðárkróki.

4. gr.

Stjórn sjóðsins skipa 5 menn. Skulu tveir þeirra kosnir af bæjarstjórn Sauðárkrókskaupstaðar, tveir af sýslunefnd Skagafjarðarsýslu, Héraðslæknirinn á Sauðárkróki skal sjálfskipaður formaður sjóðsstjórnar. Uns áðurnefndir aðilar hafa kosið fulltrúa sína, fer framkvæmdanefnd fjársöfnunarinnar til sjóðsins með stjórn hans.

Ársreikningar sjóðsins skulu endurskoðaðir af endurskoðendum reikninga Sjúkrahúss Skagafirðinga.

5. gr.

Styrkjum úr sjóðnum skal úthluta samkvæmt umsóknum sbr. 2. gr. Skal styrksupphæð fara eftir mati sjóðsstjórnar hverju sinni. Aldrei má þó úthluta meiru en svo, að eftir standi kr. 1000.00.

6. gr.

Verði sjóðurinn af einhverjum ástæðum lagður niður, sem slíkur, skulu eignir hans renna til þess að auka tækjakost Sjúkrahúss Skagfirðinga, eftir samkomulagi sjóðsstjórnar og yfirlæknis sjúkrahússins.

7. gr.

Leita skal staðfestingar forseta Íslands á skipulagsskrá þessari.

Sauðárkróki, 30. apríl 1966.

**Pórir Stephensen. Guttormur Óskarsson. Kristján C. Magnússon.
Guðbrandur Frímannsson. Hulda Sigurbjörnsdóttir.**

AUGLÝSING

um staðfestingu félagsmálaráðuneytisins á reglum nefnda til úthlutunar bóta samkvæmt lögum um atvinnuleysistryggingar.

Samkvæmt lögum nr. 29 7. apríl 1956, um atvinnuleysistryggingar, hefur ráðuneytið staðfest reglugerð fyrir eftirtalda úthlutunarnefnd atvinnuleysisbóta, sbr. auglýsing ráðuneytisins, nr. 16, B-deild Stjórnartíðinda 7. febrúar 1957:

34. Nefnd Verkalýðsfélags Hríseyjar. Staðfest 17. jan. 1967.

Félagsmálaráðuneytið, 18. janúar 1967.

F. h. r.

Hjálmar Vilhjálmsson.

Gunnlaugur Þórðarson.

SAMÞYKKT

fyrir Vatnsveitufélag býlanna Efri-Hóll, Syðri-Hóll, Efri-Kvíhólmi, Syðri-Kvíhólmi og Efri-Holta í Vestur-Eyjafjallahreppi.

1. gr.

Félagið heitir Vatnsveitufélag Mýrabæja. Heimili þess og varnarþing er í Vestur-Eyjafjallahreppi í Rangárvallasýslu.

2. gr.

Markmið félagsins er að sjá býlum á félagssvæðinu fyrir vatni.

3. gr.

Stofnendur félagsins eru eigendur og ábúendur býlanna Efri-Hóls, Syðri-Hóls, Efri-Kvíhólma, Syðri-Kvíhólma og Efri-Holta. Hver stofnandi greiðir tíu þúsund krónur sem stofngjald.

4. gr.

Ábúendur nýrra býla á félagssvæðinu má taka í félagið með samþykki lög-
mæts aðalfundar. Nýr félagsmaður greiðir tíu þúsund krónur sem stofngjald. Þó
getur aðalfundur ákveðið aðra upphæð, ef sérstakar ástæður eru fyrir hendi. Nýr
félagsmaður verður að kosta allar framkvæmdir, sem gera verður sérstaklega, til
að hann geti notað mannvirki félagsins.

5. gr.

Vatnsskatt skal innheimta árlega. Skal félagsstjórn ákveða upphæð hans þannig
fyrir hvert reikningsár, að nægi greiðslu vaxta, afborgana og viðhalds. Vatns-
skattur greiðist í hlutfalli við stofngjald hvers aðila. Vatnsskatt má taka lögtaki, ef
ekki er staðið í skilum.

Eignir félagsins standa til fullnægingar skuldbindingum þess. Enginn félags-
maður ber ábyrgð á skuldbindingum félagsins umfram þau gjöld, sem honum er
gert að greiða samkvæmt ákvæðum þessarar samþykktar.

6. gr.

Félagsstjórn er skylt að boða til fundar, ef þrír félagar eða tveir stjórnarmenn
krefjast þess, enda tilgreini þeir tilefni kröfunnar.

7. gr.

Félagsfundur er lögmætur, ef helmingur félagsmanna sækir hann, enda hafi
verið löglega til hans boðað. Fundur er löglega boðaður, ef hverjum félagsmanni
er tilkynnt fundarboð bréflega eða persónulega með fimm daga fyrirvara. Á félags-
fundum hafa allir félagsmenn jafnan rétt og ræður afl atkvæða úrslitum.

8. gr.

Aðalfundur félagsins skal haldinn eigi síðar en 1. apríl ár hvert. Til hans skal
boða með viku fyrirvara, bréflega eða persónulega. Aðalfundur er lögmætur, ef allir
félagsmenn sækja hann. Hafi þrisvar sinnum verið boðað til aðalfundar vegna
ónógrar fundarsóknar, telst þriðji fundur löglegur, hver sem fundarsókn er.

Á aðalfundi skulu teknar ákvarðanir um starfsemi félagsins á árinu, lagðir fram
reikningar af stjórn félagsins, en hana skipa 3 menn, formaður, ritari og gjaldkeri,
kosnir á aðalfundi til eins árs í senn. Enn fremur skulu kosnir tveir endurskoð-
endur til eins árs. Liggi önnur mál fyrir aðalfundi en venjuleg aðalfundarstörf,
skal þess getið í fundarboði.

9. gr.

Stjórn félagsins skiptir með sér verkum. Störf stjórnar skulu ólaunuð. For-
maður kveður stjórnina saman til fundar og boðar félagsfundi og aðalfundi. Stjórnar-
fundir eru því aðeins lögmætir, að allir stjórnarmenn séu mættir. Færa skal gerða-
bók stjórnarfunda og skal ritari stjórnarinnar lesa fundargerð í lok hvers fundar
og undirrita hana, ásamt formanni, þegar hún hefur verið samþykkt.

10. gr.

Stjórn félagsins hefur umsjón með vatnsveitunni, annast reikningshald hennar
og innheimtu á gjöldum til félagsins. Hún sér um viðgerðir og viðhald á vatns-
veitunni. Viðhald heimæða og umbúnað í húsum annast félagsmenn hver hjá sér.

11. gr.

Samþykkt þessari má ekki breyta, nema á aðalfundi, enda hafi breytinganna verið getið í fundarboði og séu að minnsta kosti $\frac{2}{3}$ félagsmanna samþykkir þeim.

Samþykkt þessi, sem samin er og samþykkt af Vatnsveitufélagi Mýrabæja í Vestur-Eyjafjallahreppi, staðfestist hér með samkvæmt vatnalögum nr. 15 20. júní 1923, til þess að öðlast gildi þegar í stað og birtist til eftirbreytni öllum þeim, sem hlut eiga að máli.

Félagsmálaráðuneytið, 18. janúar 1967.

F. h. r.

Hjálmar Vilhjálmsson.

Hallgrímur Dalberg.

18. janúar 1967.

Nr. 8.

S A M Þ Y K K T

fyrir Vatnsveitu Mjóafjarðar.

1. gr.

Hreppsnefnd Mjóafjarðarhrepps hefur einkarétt til reksturs vatnsveitu og sölu vatns á svæði því, er vatnsveitan nær yfir og hún getur fullnægt og einnig til hafnarinnar á Mjóafirði.

2. gr.

Frá vatnsæðum vatnsveitunnar má enginn leggja vatnsæðar nema með leyfi hreppsnefndar.

3. gr.

Öll framkvæmdastörf, er vatnsveituna varðar, annast hreppsnefnd. Hún annast um viðhald vatnsveitunnar, endurbætur og umsjón alla. Hreppsnefnd skal heimilt að ráða sérstakan umsjónarmann vatnsveitunnar, er hafi eftirlit með vatnsveitukerfinu og annist öll þau störf í þágu vatnsveitunnar, er henta þykir.

4. gr.

Hreppsnefnd hefur á hendi reikningshald vatnsveitunnar og innheimtu gegn hæfilegu gjaldi. Reikningsárið er almanaksárið og skulu reikningar vatnsveitunnar endurskoðaðir af endurskoðendum hreppsreikninganna og fylgja hreppsreikningnum ár hvert.

5. gr.

Hreppsnefnd ákveður hvar og hvenær leggja skuli vatnsæðar. Vatnsveitan ber allan kostnað við lagningu og viðhald vatnsæða, nema úr götulögn í hús, það kostar húseigandi. Vatnsnot til annarra þarfa en heimilisnotkunar skulu að jafnaði leyfð, en með nánari fyrirmælum og skilyrðum, er vatnsveitan setur hverju sinni. Réttur húseigenda og annarra notenda skuldbindur ekki vatnsveituna til að sjá ætíð fyrir nægu vatni. Vatnsveitan skal á eigin kostnað koma fyrir brunahönum.

6. gr.

Skylt er hverjum húseiganda, er vatnsæð hefur, að halda vatnsæðum sínum vel við og láta tafarlaust gera við þær, ef leki kemur að þeim. Hann skal sérstaklega gæta þess, að ekki frjósi í æðunum. Enginn má eyða vatni að óþörfu.

7. gr.

Vatnsveitunni er heimilt að senda í hús manna, þar sem vatnsæðar liggja, til þess að athuga þær og tæki þau, sem sett er í sambandi við þær. Ef þeim þykir útbúnaði í einhverju ábótavant, skal tafarlaust bætt úr því á kostnað eiganda.

8. gr.

Heimilt er hreppsnefnd að loka vatnsæðum fyrir þeim, sem vanrækja að láta gera við bilanir á pípum eða tækjum, eyða vatni að óþörfu eða greiða ekki vatnsskatt á réttum gjalddaga. Ágreiningi út af þessum atriðum má skjóta undir dóm hreppsnefndar. Fullan vatnsskatt ber að greiða einnig fyrir þann tíma, sem vatnsæðum er lokað.

9. gr.

Af öllum húseignum, sem vatn er lagt að, skal greiða vatnsskatt 1% fasteignamatsverð árlega, þó þannig, að lægsta gjald af íbúð skal vera kr. 300.00. Af gripahúsum, sjóskúrum og öðrum þess konar húsum, skal lægsta gjald vera kr. 100.00.

10. gr.

Af hraðfrystihúsum skal greiða 3% af fasteignamatsverði. Af öðrum, sem nota mikið vatn, skal greiða 2% af fasteignamatsverði árlega þar til vatnsmælir hefur verið fenginn og greiðist þá eftir honum þannig: kr. 1.50 fyrir hverja smálest upp að 500 smálestum og kr. 1.00 fyrir næstu 500 smál. og þar eftir kr. 0.50 fyrir smálest.

11. gr.

Auk vatnsskatts, er um getur í 9. og 10. gr., skal greiða:

1. Fyrir vatn til skipa kr. 15.00 fyrir smálestina, þó sé aldrei greitt minna fyrir vatn til fiskiskipa en kr. 50.00 og til annarra skipa kr. 100.00.
2. Af hverri tunnu saltaðrar síldar kr. 0.75.
3. Trillubátar greiði kr. 50.00.
4. Heimilt skal hreppsnefnd að semja um fast árgjald neyzluvatns til skipa og báta, sem gerð eru út frá Mjóafirði, og einnig að ákveða lágmarksgjald á bílaþvottaplön.

12. gr.

Hreppsnefnd getur ákveðið að hækka eða lækka vatnsskatt þennan allt að 50%, og einnig að ákveða lágmarkstengigjald allt að kr. 3000.00.

13. gr.

Gjaldár vatnsveitunnar er almanaksárið. Gjaldþagi vatnsskatts húsa er 1. júní ár hvert og greiðist vatnsskatturinn í einu lagi fyrir yfirstandandi ár. Vatnsskattur samkvæmt 11. gr. fellur í gjalddaga um leið og varan er framleidd eða flutt á skipsfjöl til útflutnings. Vatnsskattinn má taka lögtaki og er hann tryggður með lögveði í eignum næstu tvö ár eftir gjalddaga með forgangsveði fyrir hvers konar sammingsveði og aðfararveði.

14. gr.

Bannað er að taka vatn úr brunahönum vatnsveitunnar eða setja hreyfivélar í samband við hana, nema með leyfi hreppsnefndar.

15. gr.

Brot gegn reglugerð þessari varðar sektum, allt að kr. 1000.00, nema þyngri refsing liggji við samkvæmt almennum lögum. Valdi nokkur skemmdum á vatnsveitunni, skal hann bæta það eftir mati þar til kvaddra manna. Með mál út af brotum á reglugerð þessari skal farið sem almenn lögreglumál.

Reglugerð þessi, sem samin er og samþykkt af hreppsnefnd Mjóafjarðarhrepps, staðfestist hér með samkvæmt vatnalögum nr. 15 20. júní 1923, sbr. lög nr. 93 5. júní 1947, um aðstoð til vatnsveitna, til þess að öðlast gildi þegar í stað og birtist til eftirbreytni öllum þeim, sem hlut eiga að máli.

Félagsmálaráðuneytið, 18. janúar 1967.

F. h. r.

Hjálmar Vilhjálmsson.

Hallgrímur Dalberg.

19. janúar 1967.

Nr. 9.

REGLUGERÐ
um holræsi á Þórshöfn.

1. gr.

Hreppsnefnd Þórshafnarhrepps hefur ein heimild til þess að leggja holræsi um Þórshafnarkauptún. Holræsagerð Þórshafnarhrepps er sjálfstætt fyrirtæki með sérstöku reikningshaldi.

2. gr.

Þar sem hreppsnefnd hefur látið leggja holræsi í götu, er hverjum húseiganda, sem lóð á þar að, skylt að leggja á sinn kostnað ræsi frá húsinu, sem flytji skolp í aðalræsi og halda því við.

Regnvatn af húsi, og lóð skal einnig að svo miklu leyti sem unnt er, leitt í holræsið.

3. gr.

Áður en húseigandi byrjar að leggja ræsi, skal hann skýra manni þeim, sem hreppsnefnd löggildir til lagningar holræsa í kaupúninu frá því og fá samþykki þar til.

Umsjónarmaður ákveður legu og gerð pípa þeirra, er holræsið mynda, svo og alla tilhögun verksins eftir að hafa fengið í hendur uppdrátt, er sýni glögglega alla tilhögun lagnarinnar.

4. gr.

Hreppsnefnd löggildir menn, sem teljast skulu hæfir til að leggja og ganga frá holræsum. Þeir einir, sem hreppsnefnd löggildir til holræsalagningar, skulu hafa rétt til að leggja og ganga frá skolpræsum, sem standa í sambandi við holræsa-kerfi hreppsins.

5. gr.

Kostnaður við holræsagerð hreppsins greiðist af holræsagerðinni og til þess að standa straum af kostnaði við lagningu og viðhald holræsanna, ber hverjum þeim, sem hús á eða lóðarréttindi við götu, sem hreppurinn hefur lagt holræsi í, að greiða árlega til holræsagerðarinnar 1% af fasteignamati húss og lóðar, þó aldrei minna

en kr. 400.00 — fjögur hundruð krónur — af húsi eða hluta húss, sem talinn er sér í fasteignamati, enda sé skolplögn að viðkomandi húseign eða húshluta.

Gjöld samkvæmt grein þessari er hreppsnefnd heimilt að hækka eða lækka um allt að 50 af hundraði, án þess að samþykki ráðuneytis komi til.

6. gr.

Heimilt er hreppsnefnd að yfirtaka núverandi holræsakerfi einstakra aðila samkvæmt samkomulagi við hlutaðeigendur eða samkvæmt mati, ef ágreiningur verður.

7. gr.

Húseigandi ber ábyrgð á greiðslu holræsagjalds. Gjaldið hefur lögtaksrétt og er tryggt með lögveðsrétti í lóð og mannvirkjum lóðareiganda á henni næstu 2 ár eftir gjalddaga, með forgangsrétti fyrir hvers konar sammingsveði og aðfararveði. Árlegur gjalddagi holræsagjalda er 20. desember ár hvert.

8. gr.

Brot gegn reglugerð þessari varða sektum allt að kr. 1000.00 — eitt þúsund krónum —, sem rennur í sveitarsjóð. Mál út af brotum gegn reglugerð þessari skal farið með að hætti opinberra mála.

Reglugerð þessi er samin og samþykkt af hreppsnefnd Þórshafnarhrepps, staðfestist hér með skv. vatnalögum nr. 15 20. júní 1923, til að öðlast gildi þegar í stað og birtist til eftirbreytni öllum, sem hlut eiga að máli.

Félagsmálaráðuneytið, 19. janúar 1967.

F. h. r.

Hjálmar Vilhjálmsson.

Hallgrímur Dalberg.

REGLUGERÐ

fyrir Vatnsveitu Þórshafnar.

1. gr.

Vatnsveita Þórshafnar er fyrirtæki, sem Þórshafnarhreppur er eigandi að, og rekur í þeim tilgangi að fullnægja vatnsþörf heimila, hafnarinnar og fyrirtækja á Þórshöfn. Vatnsveitan skal rekin sem sjálfstætt fyrirtæki undir nafninu Vatnsveita Þórshafnar.

2. gr.

Vatnsveita Þórshafnar hefur einkaleyfi til rekstrar vatnsveitu á því svæði, er vatnsveitan nær yfir og hún getur fullnægt, innan kaupsinsins.

3. gr.

Vatnsveitunefnd, sem kosin er af hreppsnefnd til fjögurra ára í senn, annast öll framkvæmdastörf, viðhald og endurbætur vatnsveitunnar, fjárreiður hennar og umsjón eigna í samráði við hreppsnefnd. Í vatnsveitunefnd séu þrír menn og þrír til vara.

4. gr.

Hver sá, sem vill komast í samband við Vatnsveitu Þórshafnar, skal senda vatnsveitunefnd umsókn þar um. Umsókn þessi skal vera skrifleg, og henni skulu fylgja upplýsingar um áætlaða vatnsnotkun og til hvers vatnið skuli notað.

5. gr.

Enginn má leggja vatnsæðar frá vatnsæðum veitunnar, nema að fengnu leyfi vatnsveitunefndar og eftir fyrirætlum hennar, bæði um efni og tilhögun verksins. Hverjum húseiganda ber að greiða allan kostnað við lagningu vatnsæða frá aðalæð í hús sín og annast viðhald þeirra.

Skylt er hverjum húseiganda að gera tafarlaust við vatnsæðar sínar komi leki að þeim.

6. gr.

Vatnsveitunefnd eða mönnum í umboði hennar er heimilt að fara um hús og lóðir þar sem vatnsæðar liggja, til athugunar á vatnslögninni og eftirlits með vatnsnotkun, enda komi þar til fullar bætur, ef um skemmdir verður að ræða. Þyki útbúnaði að einhverju leyti ábótavant, skal húseigandi tafarlaust láta bæta úr því, ella er vatnsveitunefnd heimilt að láta gera það á kostnað húseiganda. Enn fremur er vatnsveitunefnd heimilt að loka vatnsæðum fyrir þeim, sem vanrækja að gera við bilanir á leiðslum eða tækjum, eyða vatni að óþörfu eða standa ekki í skilum við vatnsveituna. Fullan vatnsskatt ber einnig að greiða fyrir þann tíma, sem vatnsæðar eru lokaðar af þessum sökum. Vatnsveitunefnd getur fyrirskipað takmörkun á vatnsnotkun, sé skortur á vatni. Þá getur hún lokað fyrir vatnið, þegar þörf krefur, vegna hreinsunar eða annarra framkvæmda við vatnsveituna, enda skal það tilkynnt áður, sé þess nokkur kostur.

7. gr.

Skylt er hverjum manni að láta af hendi land og landafnot í þarfir vatnsveitunnar, svo og mannvirki, ef rök mæli með því, og þola þær eignakvaðir, óhagræði og takmarkanir á afnotarétti, sem vatnsveitan kann að hafa í för með sér, sé ekki önnur úrlausn fyrir hendi, enda komi fullar bætur fyrir samkvæmt mati, ef ekki næst samkomulag.

8. gr.

Af öllum húsum í Þórshafnarkauptúni, sem metin eru til fasteignamats og tengd eru vatnsveitunni, skal greiða árlegan vatnsskatt, er nemi 1% — einum af hundraði — af fasteignamati húsanna, þó aldrei minna en kr. 300.00 — þrjú hundruð krónur — fyrir einbýlishús.

Fyrir hverja íbúð í fjölbýlishúsi kr. 300.00 — þrjú hundruð krónur —. Af húsum þeim, sem nota mikið vatn til annarra þarfa en heimilisnotkunar, svo sem verksmiðjur, þvottahús, iðnaðarfyrirtæki, gistihús, frystihús o. fl., skal greiða aukavatnsskatt, er nemi 2% — tveimur af hundraði — af fasteignamati húsanna, ef vatn er ekki selt eftir mæli samkvæmt 9. gr.

9. gr.

Vatnsveitunefnd er heimilt að setja upp mæla hjá þeim fyrirtækjum eða einstaklingum, sem nota mikið vatn og skal þá greiða kr. 1.00 — eina krónu — fyrir hvern teningsmetra vatns, auk þess vatnsskatts, sem um er getið í 8. gr. Vatnsveitunefnd sér um uppsetningu og útvegum mælanna, en vatnsnotandi skal greiða árlega mælaleigu að fjárhæð kr. 400.00 — fjögur hundruð krónur —.

10. gr.

Sé vatn ekki selt eftir mæli samkv. 9. gr., er heimilt að innheimta aukavatnsskatt sem hér segir: Af hverri tunnu uppsaltaðrar síldar kr. 0.75, af hverju máli (síld) sem lagt er upp til bræðslu kr. 2.30, af hverri smálest af frystum landbúnaðar- og fiskafurðum kr. 10.00, af hverri smálest af saltfiski kr. 2.00, af hverri kind, sem slátrað er, kr. 0.30.

11. gr.

Hreppsnefnd er heimilt að ákveða, að hafnarsjóður Þórshafnar greiði vatnsveitunni eftir mæli eða ákveðna upphæð á ári í vatnsskatt eftir nánari ákvörðun hreppsnefndar, enda hafi höfnin allar tekjur af vatnssölu þeirri, er fram fer við höfnina, að undanskyldum framleiðslugjöldum sjávarafurða.

12. gr.

Gjöld samkvæmt þessari reglugerð getur hreppsnefnd hækkað eða lækkað um allt að 50 — fimmtíu af hundraði —, bæði einstaka liði og í heild án staðfestingar ráðuneytisins.

13. gr.

Reikningsár vatnsveitunnar er almanaksárið og annast oddviti reikningshaldið, innheimtu og greiðslur.

Gjalddagi vatnsskatts er 20. desember ár hvert og greiðist vatnsskatturinn í einu lagi fyrir liðandi ár.

Húseigandi ber ábyrgð á greiðslu vatnsskatts, sem má taka lögtaki, og einnig er hann tryggður með lögveði í húseigninni næstu tvö ár eftir gjalddaga, með forgangsveði fyrir hvers konar samningsveði og aðfararveði, án tillits til eigendaskipta.

14. gr.

Brot á reglugerð þessari varða sektum allt að kr. 2000.00 — tvö þúsund krónur — nema þyngri refsing liggja við að lögum. Sektarfé renni í vatnsveitunnsjóð. Valdi einhver skemmdum á veitukerfinu, skal það bætt eftir mati tveggja óvilhallra manna.

Mál út af brotum á reglugerð þessari skal farið að hætti opinberra mála.

Reglugerð þessi, sem samin er og samþykkt af hreppsnefnd Þórshafnarhrepps, staðfestist hér með samkvæmt vatnalögum nr. 15 20. júní 1923, sbr. nr. 93 5. júní 1947, um aðstoð til vatnsveitna, til þess að öðlast gildi þegar í stað, og birtist til eftirbreytni öllum þeim, sem hlut eiga að máli.

Félagsmálaráðuneytið, 19. janúar 1967.

F. h. r.

Hjálmar Vilhjálmsson.

Hallgrímur Dalberg.

AUGLÝSING

um að lög nr. 29 7. apríl 1956, um atvinnuleysistryggingar, skuli taka til Seyðisfjarðarhrepps í Norður-Múlasýslu.

Samkvæmt heimild í 4. gr. laga nr. 29/1956, um atvinnuleysistryggingar, hefur félagsmálaráðuneytið ákveðið, að lög um atvinnuleysistryggingar skuli taka til Seyðisfjarðarhrepps í Norður-Múlasýslu.

Félagsmálaráðuneytið, 27. janúar 1967.

F. h. r.

Hjálmar Vilhjálmsson.

Hallgrímur Dalberg.

27. janúar 1967.

Nr. 12.

AUGLÝSING

um vinnumiðlun í Seyðisfjarðarhreppi í Norður-Múlasýslu.

Samkvæmt heimild í 1. gr. laga nr. 52 9. apríl 1956, um vinnumiðlun, hefur félagsmálaráðherra ákveðið, að vinnumiðlun skuli starfrækt í Seyðisfjarðarhreppi í Norður-Múlasýslu.

Um framkvæmd vinnumiðlunarinnar fer eftir lögum nr. 52/1956, um vinnumiðlun og reglugerð um vinnumiðlun nr. 130/1956.

Félagsmálaráðuneytið, 27. janúar 1967.

F. h. r.

Hjálmar Vilhjálmsson.

Hallgrímur Dalberg.

Nr. 13.

SNORRASJÓÐUR 1930

Ársreikningur 1966.

Eignir:

Höfuðstóll:

Eign frá fyrra ári	kr. 210 269.72
Aukning á árinu	— 4 357.11

Kr. 214 626.83

Skuldir:

Eignum sjóðsins er þannig varið:

Skuldabréf Siglufjarðarkaupstaðar	kr. 30 000.00
Innstæða í sparisjóðsbók í Búnaðarbanka Íslands	— 184 626.83

Kr. 214 626.83

Tekjur:

Vextir af sparisjóðsinnstæðu	kr. 12 357.11
	<hr/>
	Kr. 12 357.11

Gjöld:

Styrkur til náms í Noregi:	
Sævar Magnússon, Sóleyjargötu 21, Rvk, til dýralækninganáms	kr. 8 000.00
Til höfuðstóls	— 4 357.11
	<hr/>
	Kr. 12 357.11

Reykjavík, 25. janúar 1967.

BÚNAÐARBANKI ÍSLANDS**Haukur Þorleifsson. Jónas Benónýsson.****KANADASJÓÐUR**

til styrktar íslenskum námsmönnum.

Reikningur pr. 31. des. 1965.**Höfuðstóll:**

Höfuðstóll frá f. á.	kr. 221 139.37
Frá rekstrarreikningi	— 15 686.18
	<hr/>
	Kr. 236 825.55

Eignir sjóðsins eru:

Handhafa- og veðdeildarbréf	kr. 52 000.06
Veðskuldabréf	— 1 000.00
Sparisjóðsinnstæða í sparisjóðsb. 35 130	— 183 825.49
	<hr/>
	Kr. 236 825.55

Tekjur:

Vextir af handhafa- og veðdeildarbréfum	kr. 5 561.64
Vextir af veðskuldabréfum	— 65.00
Vextir af sparisjóðsinnstæðu	— 10 059.54
	<hr/>
	Kr. 15 686.18

Gjöld:

Lagt við höfuðstól	kr. 15 686.18
	<hr/>
	Kr. 15 686.18

Reykjavík, 25. janúar 1967.

BÚNAÐARBANKI ÍSLANDS**Haukur Þorleifsson. Jónas Benónýsson.**

Reikningur pr. 31. des. 1966.

Höfuðstóll:

Höfuðstóll frá f. á.	kr. 236 825.55
Aukning á árinu	— 83 673.25
	<hr/>
	Kr. 320 498.80

Eignir sjóðsins eru:

Handhafa- og veðdeildarbréf	kr. 41 333.40
Veðskuldabréf	— 500.00
Sparisjóðsinnstæða í sparisjóðsb. 35 130	— 278 665.40
	<hr/>
	Kr. 320 498.80

Tekjur:

Vextir af handhafa- og veðdeildarbréfum	kr. 2 805.00
Vextir af veðskuldabréfum	— 35.00
Vextir af sparisjóðsinnstæðu	— 14 833.25
Styrkur frá ríkissjóði	kr. 66 000.00
	<hr/>
	Kr. 83 673.25

Gjöld:

Lagt við höfuðstól	kr. 83 673.25
	<hr/>
	Kr. 83 673.25

Reykjavík, 25. janúar 1967.

BÚNAÐARBANKI ÍSLANDS

Haukur Þorleifsson. Jónas Benónýsson.

Nr. 15.

REIKNINGUR

Minningargjafasjóðs Landspítala Íslands 1966.

Tekjur:

1. Eignir sjóðsins 1. jan. 1966	kr. 4 828 105.44
2. Minningargjafir afh. 1966	kr. 6 830.00
3. Samúðarskeyti Landssímans	— 1 245 874.75
	<hr/>
	— 1 252 704.75
4. Gjöf Baldvins Jónssonar, Keflavík, til minningar um konu hans Loftsinu Guðrúnar Pálsdóttur	— 5 000.00
5. Gjöf Gísla Sigurgeirssonar í sjóðinn	— 500.00
	<hr/>
	— 5 500.00

6. Greiddir vextir á árinu	kr.	440 511.43
7. Útdregin verðbréf:		
a) Innanríkislán Sogsvirkjunar 1951	kr.	5 000.00
b) Lán byggingarsamv.fél. starfsm. Stjórnar- ráðsins	—	3 000.00
		<hr/>
		8 000.00
		<hr/>
		Kr. 6 534 821.62

Gjöld:

1. Styrkveitingar til sjúklinga 1966	kr.	175 320.00
2. Gjöf sjóðsins til Visindasjóðs Landsspítalans	—	350 000.00
3. Önnur gjöld sjóðsins sbr. forskj. 1—21	—	37 720.00
4. Til jöfnunar tekjulið 7	—	8 000.00
5. Eign sjóðsins 1. janúar 1967:		
a) Hlutabréf í Eimskipafélagi Íslands	kr.	9 500.00
b) Veðdeildarbréf Landsbankans 15. fl.	—	20 000.00
c) Innanríkislán Sogsvirkjunar 1951	—	10 000.00
d) Lán byggingarsamv.fél. starfsm. Stjórnar- ráðsins 1950	—	5 000.00
e) Bankainnstæður	—	5 919 281.62
		<hr/>
		5 963 781.62
		<hr/>
		Kr. 6 534 821.62

Steinunnararfur.

Tekjur:

Eign sjóðsins 1. jan. 1966	kr.	44 609.43
Afgjald eftir jörðina Haga 1964	—	500.00
Vextir í Söfnunarsjóði 1965	kr.	597.07
Vextir í Landsbankanum, viðsk.bók	—	3 267.32
Vextir í Landsbankanum, sparisjóðsbók	—	10.43
		<hr/>
		3 869.82
		<hr/>
		Kr. 48 979.25

Gjöld:

Málflutningslaun Guðlaugs Einarssonar, sbr. forskj.	kr.	850.00
Eign sjóðsins 1. jan. 1967:		
Helmingur jarðarinnar Haga í Skorradal	kr.	1.050.00
Í Söfnunarsjóði, aðaldeild nr. 460	—	7 223.43
Í Landsbankanum, viðsk.bók nr. 5461	—	39 855.82
		<hr/>
		48 129.25
		<hr/>
		Kr. 48 979.25

Minningargjöf um Hans Natansson og Kristínu Þorvarðsdóttur.**Tekjur:**

Eign sjóðsins 1. jan. 1966	kr. 12 851.74
Vextir og vaxtabætur í Söfnunarsj. 1965	— 1 127.83
	<hr/>
	Kr. 13 979.57

Gjöld:

Eign sjóðsins 1. jan. 1967:	
Í Söfnunarsjóði aðaldeild nr. 456	kr. 13 979.57
	<hr/>
	Kr. 13 979.57

Minningargjöf um Jóhann Guðmundsson og börn hans: Stefán, Ólafú, Elísabet, Sveinbjörn og Steinunni.**Tekjur:**

Eign sjóðsins 1. jan. 1966	kr. 15 201.89
Vextir í Búnaðarbankanum	— 1 368.09
	<hr/>
	Kr. 16 569.98

Gjöld:

Eign sjóðsins 1. jan. 1967:	
Í Búnaðarbankanum, sparisjb. nr. 60 749	kr. 16 569.98
	<hr/>
	Kr. 16 569.98

Minningargjöf um Hans Wíum sýslumann.**Tekjur:**

Eign sjóðsins 1. jan. 1966	kr. 8 174.14
Vextir í Landsbankanum, viðskiptabók	kr. 703.00
Vextir í Landsbankanum, sparisjóðsbók	— 25.11
	<hr/>
	— 728.41
	<hr/>
	Kr. 8 902.55

Gjöld:

Eign sjóðsins 1. jan. 1967:	
Í Landsbankanum, viðskiptabók nr. 5468	kr. 8 902.55
	<hr/>
	Kr. 8 902.55

Minningargjöf um Þórunni Jónassen.**Tekjur:**

Eign sjóðsins 1. jan. 1966		kr. 16 746.15
Vextir í Landsbankanum, viðskiptabók	kr. 1 490.81	
Vextir í Landsbankanum sparisjóðsbók	— 12.34	
		<u>— 1 503.15</u>

Kr. 18 249.30

Gjöld:

Eign sjóðsins 1. jan. 1967:		
Í Landsbankanum, viðskiptabók nr. 5469		kr. 18 249.30
		<u>kr. 18 249.30</u>

Kr. 18 249.30

Minningargjöf um Vigfús G. Melsted.**Tekjur:**

Eign sjóðsins 1. jan. 1966		kr. 10 664.90
Vextir í Landsbankanum, viðskiptabók	— 959.76	
		<u>kr. 11 624.66</u>

Kr. 11 624.66

Gjöld:

Eign sjóðsins 1. jan. 1967:		
Í Landsbankanum, viðskiptabók nr. 5462		kr. 11 624.66
		<u>kr. 11 624.66</u>

Kr. 11 624.66

Minningargjöf um Guðbjörgu Þorsteinsdóttur.**Tekjur:**

Eign sjóðsins 1. jan. 1966		kr. 36 092.95
Vextir í Landsbankanum, viðskiptabók	kr. 3 247.11	
Vextir í Landsbankanum, sparisjóðsbók	— 91	
		<u>— 3 248.02</u>

Kr. 39 340.97

Gjöld:

Eign sjóðsins 1. jan. 1967:		
Í Landsbankanum, viðskiptabók nr. 5467		kr. 39 340.97
		<u>kr. 39 340.97</u>

Kr. 39 340.97

Minningargjöf um Gísla Oddsson skipstjóra.**Tekjur:**

Eign sjóðsins 1. jan. 1966		kr. 30 096.62
Vextir í Landsbankanum, viðskiptabók	kr. 2 661.80	
Vextir í Landsbankanum, sparisjóðsbók	— 36.54	
		<u>— 2 698.34</u>

Kr. 32 794.96

Gjöld:

Eign sjóðsins 1. jan. 1967:	
Í Landsbankanum, viðskiptabók nr. 5466	kr. 32 794.96
	<hr/>
	Kr. 32 794.96

Minningarsjóður Guðjóns Björnssonar og Guðlaugar Jónsdóttur.

Tekjur:

1. Eign sjóðsins 1. jan. 1966		kr. 167 210.19
2. Vextir af Innanríkisláni Sogsvirkjunar	kr. 1 800.00	
Vextir í Landsbankanum af viðskiptabók	— 13 650.11	
Vextir í Landsbankanum af sparisjóðsbók	— 6.16	
Vextir í Landsbankanum af sparisjóðsbók	— 7.42	
	<hr/>	— 15 463.69
3. Útdregin 3 Sogsvirkjunarbréf	— 15 000.00	
		<hr/>
		Kr. 197 673.88

Gjöld:

1. Til jafnaðar tekjulið 3		kr. 15 000.00
2. Eign sjóðsins 1. jan. 1967:		
Innanríkislán Sogsvirkjunar 1951	kr. 15 000.00	
Í Landsbankanum, viðskiptabók nr. 5471	— 167 673.88	
	<hr/>	— 182 673.88
		<hr/>
		Kr. 197 673.88

Sjóður Marsibilar Illugadóttur.

Tekjur:

Eign sjóðsins 1. jan. 1966		kr. 40 176.44
Vextir í Landsbankanum, viðskiptabók	kr. 3 602.83	
Vextir í Landsbankanum, viðskiptabók	— 10.08	
	<hr/>	— 3 612.91
		<hr/>
		Kr. 43 789.35

Gjöld:

Eign sjóðsins 1. jan. 1967:	
Í Landsbankanum, viðskiptabók nr. 5463	kr. 43 789.35
	<hr/>
	Kr. 43 789.35

Reykjavík, 9. janúar 1967.

Ragnheiður Jónsdóttir.

Við undirritaðar höfum yfirfarið ársreikninga þessa, borið þá saman við tilheyrandi fylgiskjöl og ekkert fundið athugavert.

Reykjavík, 16. janúar 1967.

Sigr. Brynjólfsdóttir. María Sigurðardóttir.

AUGLÝSING

um innflutning á blönduðu kjarnfóðri frá Evrópulöndum.

1. gr.

Peir, sem flytja inn til landsins blandað kjarnfóður frá Evrópulöndum, skulu sjá til þess, að hverri sendingu eða hverjum farmi af blönduðu kjarnfóðri fylgi heilbrigðisvottorð frá viðurkenndum heilbrigðisyfirvöldum í því landi, sem varan er keypt frá, þar sem skýrt kæmi fram, að í mjölinu eða fóðrinu myndust ekki salmonellasýklar, miltisbrunasýklar eða aðrir sýklar, er gætu valdið sjúkdómum í búpeningi.

2. gr.

Óheimilt er að flytja til landsins blandað kjarnfóður frá Evrópulöndum eða skipa því á land hér, nema fyrir liggi þau vottorð, sem um getur í 1. gr.

3. gr.

Brot gegn ákvæðum þessarar auglýsingar varða sektum, og renna sektir í ríkissjóð.

4. gr.

Með mál út af brotum á þessari auglýsingu skal farið að hætti opinberra mála.

Auglýsing þessi er gerð samkvæmt lögum nr. 11 23. apríl 1928, um varnir gegn því, að gin- og klaufaveiki og aðrir alidýrasjúkdómar berist til landsins, sbr. lög nr. 16/1952, til þess að öðlast þegar gildi og birtist til eftirbreytni öllum, sem hlut eiga að máli.

Landbúnaðarráðuneytið, 1. febrúar 1967.

Ingólfur Jónsson.

Gunnlaugur E. Briem.

AUGLÝSING

um umferð í Reykjavík.

Að fengnum tillögum borgarstjórnar Reykjavíkur hafa verið settar eftirfarandi reglur um umferð samkvæmt heimild í 65. gr. umferðarlaga nr. 26 frá 2. maí 1958:

Bifreiðastöður eru bannaðar:

Við Rauðarárstíg að vestanverðu á milli Grettisgötu og Laugavegs.

Við Ægissíðu að norðanverðu á milli Starhaga og Hofsvallagötu.

Lögreglustjórinn í Reykjavík, 2. febrúar 1967.

Sigurjón Sigurðsson.

REGLUGERÐ

um nafnskírteini.

1. gr.

Á öllum nafnskírteinum, sem eftir gildistöku þessarar reglugerðar eru gefin út til einstaklinga 12—25 ára, skal vera mynd af skírteinishafa. Þetta tekur einnig til nafnskírteina, sem gefin hafa verið út fyrir gildistöku þessarar reglugerðar, en óafhent eru, þá er hún tekur gildi.

Í samræmi við ákvæði 1. mgr. þessarar gr. er afhending nafnskírteina til einstaklinga 12—25 ára framvegis bundin því skilyrði, að hlutaðeigandi afhendi mynd af sér til festingar á skírteinið.

2. gr.

Lögreglustjórar annast um afhendingu nafnskírteina, sem Hagstofan sendir þeim í því skyni (sbr. 7. málgr. 1. gr. laga nr. 25/1965), og þeir setja mynd á nafnskírteini (sbr. 2. málgr. 3. gr. laga nr. 25/1965), þó ekki á skírteini endurútgefin af Hagstofunni, sbr. 3. gr.

3. gr.

Beiðnir um, að gefið sé út nýtt skírteini í stað glataðs eða skemmds skírteinis eða til leiðréttingar á áður útgefnu skírteini, skulu sendar Hagstofunni, annað hvort beint eða um hendur hlutaðeigandi lögreglustjóra. Hagstofan gefur ekki út nýtt skírteini til einstaklinga 12—25 ára, nema henni sé áður afhent mynd hlutaðeiganda til festingar á nafnskírteinið. Hagstofan setur stimpil sinn og dagsetningu á nafnskírteini með mynd, sem hún gefur út samkvæmt þessari gr.

Einstaklingar búsettir í Reykjavík og nágrenni hennar, þ. e. í Kópavogi, Hafnarfirði, Garðahreppi, Bessastaðahreppi, Seltjarnarneshreppi og Mosfellshreppi, skulu snúa sér beint til Hagstofunnar, er þeir þurfa að fá út gefið nýtt nafnskírteini samkvæmt fyrri málgr. þessarar gr.

4. gr.

Mynd, sem afhent er lögreglustjóra eða Hagstofunni til festingar á nafnskírteini, skal vera á endingargóðum pappír, 35×45 mm að stærð, ósnjád og skýr, og að öllu öðru leyti fullnægjandi að dómi hlutaðeigandi yfirvalds.

5. gr.

Óheimilt er að afhenda einstaklingi nafnskírteini með mynd, nema hlutaðeigandi yfirvald hafi áður gengið örugglega úr skugga um, að hún sé af þeim, sem nafnskírteinið hljóðar á, og að móttakandi skírteinis sé sá, sem hann segist vera. Sama gildir, þá er skírteinishafi ber fram ósk um, að mynd sé fest á skírteini, sem hann áður hefur fengið afhent.

6. gr.

Hagstofan setur reglur um, hvernig menn skuli færa sönnur á, að mynd til festingar á nafnskírteini sé af þeim, sem það hljóðar á, og að móttakandi skírteinis sé sá, sem hann segist vera.

7. gr.

Einstaklingar búsettir utan Reykjavíkur og nágrennis (sbr. 2. málsg. 3. gr.), sem þurfa að fá gefið út nýtt nafnskirteini samkvæmt 3. gr., eiga sér að kostnaðarlausu rétt á að fá nafnskirteini til bráðabirgða, er hefur sama notagildi og myndlaust nafnskirteini. Lögreglustjórar gefa út bráðabirgðanafnskirteini á þar til gerðu eyðublaði til eigi lengri tíma en eins mánaðar frá útgáfudegi.

Lögreglustjóri gefur yfirleitt ekki út bráðabirgðanafnskirteini, nema hlutaðeigandi hafi afhent honum beiðni til Hagstofunnar um útgáfu nafnskirteinis samkvæmt 3. gr.

Handhafi bráðabirgðanafnskirteinisins skal skila því til lögreglustjóra um leið og hann fær afhent nafnskirteini, gefið út samkvæmt 3. gr.

8. gr.

Hver lögreglustjóri getur ákveðið fyrir eitt ár í senn, að ákvæði 1. gr. skulu eigi taka til umdæmis hans eða tiltekins hluta þess. Þetta heimildarákvæði tekur ekki til nafnskirteina, sem gefin eru út samkvæmt 3. gr. þessarar reglugerðar.

9. gr.

Reglugerð þessi er gefin út í samráði við dómsmálaráðuneytið.

10. gr.

Reglugerð þessi, sem sett er samkvæmt lögum nr. 25/1965, um útgáfu og notkun nafnskirteina, öðlast þegar gildi.

Fjármálaráðherrann, 3. marz 1967.

Magnús Jónsson.

Klemens Tryggvason.

REGLUGERÐ

um breyting á reglugerð nr. 280 30. des. 1966, um útvarpsrekstur ríkisins.

1. gr.

1. málsgrein 24. gr. reglugerðarinnar hljóði svo:

Gjalddagi afnotagjalds fyrir hljóðvarp er 1. apríl. Heimilt er þó að innheimta hljóðvarpsgjald þeirra útvarpsnotenda, sem einnig hafa sjónvarp, í tvennu lagi og að hálfu á gjalddögum sjónvarpsgjalds, sbr. 2. málsgrein.

2. gr.

Síðari málsgrein 25. gr. fellur niður.

3. gr.

26. gr. reglugerðarinnar hljóði svo:

Innheimtuskristofa Ríkisútvarpsins skal senda út reikninga yfir afnotagjald hljóðvarps og sjónvarps með hæfilegum fyrirvara.

4. gr.

27. gr. reglugerðarinnar hljóði svo:

Hverjum útvarpsnotanda ber að innleysa afnotagjaldskröfu sína eða greiða afnotagjald sitt í innheimtudeild Ríkisútvarpsins innan mánaðar frá gjalddaga hennar. Að þeim tíma liðnum bætist við gjaldið 10% innheimtukostnaður.

5. gr.

28. gr. reglugerðarinnar fellur niður.

6. gr.

Í stað orðsins „póstkrafa“ í 29. gr. kemur: afnotagjaldskrafa.

7. gr.

30. gr. reglugerðarinnar hljóði svo:

Sá, sem hefur útvarpstæki í bifreið sinni, hvort sem það er tengt rafkerfi vélarinnar eða ferðaviðtæki, skal greiða fullt afnotagjald, sbr. IV. kafla 18. gr. Honum ber að greiða afnotagjaldið til Ríkisútvarpsins áður en opinber skoðun bifreiðarinnar fer fram.

Ekki er heimilt að veita bifreiðareiganda, sem viðtæki hefur í bifreið sinni, skoðunarvottorð, nema hann framvísi um leið kvittun Ríkisútvarpsins eða trúnaðarmanna þess fyrir gjaldinu.

Bifreiðaeigendur utan Reykjavíkur geta sent afnotagjaldið til Ríkisútvarpsins í peningabréfi eða póstávísun. Tilgreina skal nafn, nafnúmer og heimilisfang gjaldanda, svo og skrásetningarnúmer bifreiðarinnar.

Reglugerð þessi, sem sett er samkvæmt heimild í lögum um útvarpsrekstur ríkisins nr. 68/1934, sbr. lög um breyting á þeim lögum nr. 34/1966 og nr. 88/1966, öðlast þegar gildi.

Menntamálaráðuneytið, 27. janúar 1967.

Gylfi P. Gíslason.

Birgir Thorlacius.

8. febrúar 1967.

Nr. 20.

S A M Þ Y K K T

fyrir Vatnsveitufélag Stóru-Mástungu.

1. gr.

Félagið heitir Vatnsveitufélag Stóru-Mástungu. Heimili þess og varnarþing er í Gnúpverjahreppi, Árnessýslu.

2. gr.

Tilgangur félagsins er að sjá býlum á félagssvæðinu fyrir vatni.

3. gr.

Stofnendur félagsins eru ábúendur býlanna Stóru-Mástungu I (tveir ábúendur) og Stóru-Mástungu II.

Hver stofnandi greiðir $\frac{1}{3}$ af heildarkostnaði sem stofngjald og telst hann ekki fullgildur félagsmaður, fyrr en það stofngjald er greitt. Allt vatn í fjós, þvottahús og önnur þau hús, er heyra búrekstri jarðarinnar til, telst undir sama stofngjald og íbúðarhús.

Félagsskylda samkv. 1. mgr. þessarar greinar er því skilyrði háð, að ábúanda séu látin í té afnot af vatni því, sem félagið hefur til umráða.

4. gr.

Ábúendur væntanlegra nýrra býla á félagssvæðinu má taka í félagið með samþykki lögmeats aðalfundar.

Nýr félagsmaður greiðir sama stofngjald og eldri félagar og öll gjöld, sem á félaginu hvíla, til jafns við aðra félagsmenn frá því, er hann gekk í félagið. Sjálfur skal hann kosta allar framkvæmdir, sem gera verður sérstaklega hans vegna, til þess að hann geti notað mannvirki félagsins.

5. gr.

Stofnkostnaður að upphaflegri aðalleiðslu vatnsveitunnar greiðist í eftirtöldum hlutum fyrir býli á félagssvæðinu: Stóra-Mástunga I, 25 200.00, Stóra-Mástunga I, 25 200.00 og Stóra-Mástunga II, 25 200.00 krónur. Skal hann greiddur af stofngjöldum félagsmanna, þar sem þau hrökkva til og styrk, sem veittur kynni að verða til vatnsveitunnar.

Vatnsskatt skal innheimta árlega af hverju býli á félagssvæðinu, sem vatns nýtur úr vatnsveitunni. Skal félagsstjórn tiltaka upphæð hans þannig fyrir hvert reikningsár, að nægi til greiðslu vaxta og afborgana stofnkostnaðar aðalleiðslu vatnsveitunnar og til viðhalds.

Gjöld skv. 2. mgr. þessarar greinar má taka lögtaki ásamt áföllnum innheimtu-kostnaði, ef ekki er staðið í skilum um greiðslu gjalda til félagsins. Eignir félagsins standa til fullnægingar skuldbindingum þess. Enginn félagsmaður ber ábyrgð á skuldbindingum félagsins umfram gjöld þau, sem honum er gert að greiða til félagsins samkvæmt ákvæðum þessarar samþykktar.

6. gr.

Félagsstjórn er skylt að boða til félagsfundar, ef þrjú félagar eða tveir stjórnar-meðlimir krefjast þess, enda greini þeir tilefni kröfunnar.

7. gr.

Félagsfundur er lögmætur, ef helmingur félagsmanna sækir hann, enda hafi löglega verið til hans boðað. Fundur er löglega boðaður, ef hverjum félagsmanni er tilkynnt fundarboðið bréfllega eða persónulega með fimm daga fyrirvara.

Á félagsfundum hafa allir félagsmenn jafnan rétt og ræður afl atkvæða úrslitum.

8. gr.

Aðalfundur félagsins skal haldinn eigi síðar en 1. apríl ár hvert. Til hans skal boða með viku fyrirvara, bréfllega eða persónulega.

Aðalfundur er lögmætur, ef $\frac{3}{4}$ félagsmanna sækir hann. Hafi þrisvar sinnum verið boðað til aðalfundar vegna ónógrar fundarsóknar, telst þriðji fundurinn lögmætur, hver sem fundarsókn er.

Á aðalfundi skulu teknar ákvarðanir um starfsemi félagsins á árinu, lagðir fram endurskoðaðir reikningar þess og kosnir þrjú menn í stjórn félagsins og tveir endurskoðendur til eins árs í senn. Liggi önnur mál fyrir aðalfundi en venjuleg aðalfundarstörf, skal þess getið í fundarboði.

9. gr.

Stjórn félagsins skiptir sjálf með sér verkum. Störf stjórnar og endurskoðenda skulu vera ólaunuð. Formaður kveður stjórnina saman til fundar og boðar félagsfundi og aðalfundi.

Stjórnarfundir eru því aðeins lögmætir, að allir stjórnarmenn séu mættir.

Færa skal gerðabók stjórnarfunda og skal ritari stjórnarinnar lesa fundargerð í lok hvers fundar og undirrita hana ásamt formanni, þegar hún hefur verið samþykkt.

10. gr.

Stjórn félagsins hefur umsjón með vatnsveitunni, annast reikningshald og viðgerðir á vatnsbóli og aðalleiðslu.

Viðhald heimæða og umbúnað í húsum annast félagsmenn hver hjá sér.

11. gr.

Samþykkt þessari má ekki breyta, nema á aðalfundi, enda hafi breytinganna verið getið í fundarboði og séu að minnsta kosti $\frac{2}{3}$ félagsmanna samþykkir þeim.

Samþykkt þessi, sem samin er og samþykkt af Vatnsveitufélagi Stóru-Mástungu í Gnúpverjahreppi, staðfestist hér með samkvæmt vatnalögum nr. 15 20. júní 1923, til þess að öðlast gildi þegar í stað og birtist til eftirbreytni öllum, sem hlut eiga að máli.

Félagsmálaráðuneytið, 8. febrúar 1967.

F. h. r.

Hjálmar Vilhjálmsson.

Hallgrímur Dalberg.

10. febrúar 1967.

Nr. 21.

REGLUGERÐ

um vernd barna og ungmenna í Búðardalskaupþúni.

1. gr.

Í Búðardalskaupþúni er börnum yngri en 12 ára óheimilt að vera á almannafæri eftir kl. 20 á tímabilinu frá 1. október til 1. maí. Unglingar frá 12—14 ára mega ekki vera á almannafæri eftir kl. 22 frá 1. október til 1. maí. Frá 1. maí til 1. október mega börn og unglíngar innan 14 ára ekki vera á almannafæri eftir kl. 23 nema í fylgd með fullorðnum.

Einnig er ofangreindum aldursflokkum æskufólks óheimill aðgangur að kvöld-sýningum kvikmyndahúsa og öðrum skemmtunum nema á ofangreindum útivistar-tímum eða í fylgd foreldra eða annarra ábyrgra aðila.

2. gr.

Börnum innan 12 ára aldurs er óheimill aðgangur að almennum veitingastofum, ís-, sælgætis- og tóbaksbúðum eftir kl. 20 að kvöldi nema í fylgd foreldra eða forráðamanna. Eigendum og umsjónarmönnum slíkra staða ber að sjá um, að börn fáí þar eigi óheimilan aðgang.

3. gr.

Börnum og unglíngum innan 16 ára aldurs er bannaður aðgangur að opinberum dansleikjum öðrum en innanfélagsdansleikjum æskulýðsfélaga og æskulýðsnefnda, svo og dansleikjum skólafélaga.

4. gr.

Foreldrum og forráðamönnum barna ber að sjá um, að ofangreindum ákvæðum sé hlýtt.

5. gr.

Brot gegn reglugerð þessari varða viðurlögum samkvæmt lögum nr. 53/1966, um vernd barna og ungmenna.

6. gr.

Reglugerð þessi öðlast þegar gildi.

Menntamálaráðuneytið, 10. febrúar 1967.

Gylfi Þ. Gíslason.

Knútur Hallsson.

PRÓFREGLUGERÐ

fyrir Stýrimannaskólann í Reykjavík.

Samkvæmt lögum nr. 84 15. ágúst 1966 og reglugerð nr. 1/1967, um Stýrimannaskólann í Reykjavík, eru hér með settar eftirfarandi reglur um prófkröfur og tilhögun á prófum.

I. KAFLI

Ákvæði ýmislegs efnis.

1. gr.

Farmanna- og fiskimannapróf 1. stigs og farmannapróf 2. stigs skulu haldin í lok marz mánaðar ár hvert. Fiskimannapróf 2. stigs og farmannapróf 3. stigs skulu haldin í apríl—maímánuði ár hvert.

2. gr.

Vilji maður ganga undir þau próf, er um getur í 1. gr., án þess að hafa stundað nám við skólann, skal hann senda ráðuneytinu beiðni um það minnst 2 mánuðum áður, og skulu beiðninni fylgja vottorð um, að umsækjandi fullnægi þessum kröfum:

1. Að hann fullnægi kröfum reglugerðar um siglingatíma.
2. Að hann hafi þá sjón og heyrn, sem skipstjórnarstaða heimtar.
3. Að hann hafi lokið IV. stigs sundprófi.
4. Að hann sé eigi haldinn af neinum næmum sjúkdómi eða líkamskvilla, er orðið geti öðrum skaðvæn.

Umsókninni skal fylgja sakarvottorð. Svo skal hann og senda vottorð um þann undirbúning, er hann hefur fengið.

3. gr.

Á tilteknum degi og stundu skulu prófsveinar mæta í Stýrimannaskólanum og hafa með sér sjókort, pappír og öll þau hjálpartæki, sem þarf til úrlausnar skriflegra verkefna. Orðabækur mega prófsveinar ekki hafa við úrlausnir stíla, og einungis töflubækur við úrlausnir í skriflegri stærðfræði.

4. gr.

Við farmanna- og fiskimannapróf 1. stigs, fiskimannapróf 2. stigs og farmannapróf 3. stigs og skipstjórapróf á varðskipum ríkisins skal, auk kennarans sem prófar, vera einn prófdómari í hverri grein, og skipar ráðuneytið til þess sérfræðinga eftir þörfum. Það skipar einn þeirra formann prófnefndar. Við próf í fallgreinum til fullnaðarprófs skulu þó vera tveir prófdómarar. Farmannapróf 2. stigs skal haldið af kennurum skólans.

Munnleg próf má halda í heyranda hljóði.

5. gr.

Hinir skipuðu prófdómarar skulu samþykkja prófverkefnin, hvorir í sinni grein, og skal hvert af skriflegu verkefnum vera í svo mörgum eintökum að minnsta kosti, að hver prófsveinn fái eitt.

6. gr.

Við skriflegt próf fá allir prófsveinar, sem ganga undir sams konar próf, sömu verkefni. Eigi má rita fleiri en eitt verkefni á sama blaðið, en vera má verkefnið í fleiri liðum.

Tekið skal fram, hve margar einkunnir séu gefnar fyrir verkefnið, svo og hve langur tími veitist til úrlausnar. Lengri úrlausnartíma má enginn hafa.

7. gr.

Nú þykir prófsveini eitthvað ógreinilegt í verkefninu, og getur hann þá snúið sér til eftirlitsmanns.

8. gr.

Meðan á skriflega prófinu stendur, mega engir aðrir en prófsveinar og eftirlitsmenn vera í prófstofunni. Kennarar skólans mega ekki vera eftirlitsmenn við þær greinir, sem þeir hafa kennt. Eftirlitsmenn hafa ábyrgð á, að engum brögðum sé beitt við prófið. Þeir skulu vera tveir í hverri prófstofu. Hinir skipuðu prófdómarar eru eftirlitsmenn. Ef prófdómarar eru eigi eins margir og eftirlitsmenn þurfa að vera, þá skipar ráðuneytið eftirlitsmenn eftir þörfum.

Sannist það, að prófsveinn reyni að fá hjálp, láti hjápa sér eða hjálpi öðrum, skal honum þegar vikið frá prófi, og skal svo álituð, að hann hafi eigi staðizt prófið.

9. gr.

Nú gengur prófsveinn frá prófi og kennir sjúkleik um, en sannar síðar með læknisvottorði, að hann hafi verið veikur, og má þá prófa hann í því, sem hann átti ótekið próf í, jafnskjótt og því verður við komið á sama próftíma.

10. gr.

Sannist það, að prófsveinn hafi hegðað sér ósæmilega við prófið, getur formaður prófnefndar vikið honum frá prófinu.

11. gr.

Áður en prófið byrjar, skal prófnefndin semja próftöflu, er skal undirrituð af formanni prófnefndarinnar og fest upp í Stýrimannaskólanum, minnst einni viku áður en prófin byrja. Skulu prófdómarar og prófsveinar mæta stundvíslega eftir þessari töflu.

12. gr.

Munnleg verkefni skulu vera tveimur fleiri en prófsveinar. Við prófið dregur hver prófsveinn sitt verkefni. Prófsveinar skulu prófaðir eftir stafrófsröð.

13. gr.

Fyrir svör við hverju verkefni, skulu gefnar einhver af einkunnum þeim, er hér segir: 8, $7\frac{2}{3}$, $7\frac{1}{3}$, 7, $6\frac{2}{3}$, $6\frac{1}{3}$, 6, $5\frac{2}{3}$, $5\frac{1}{3}$, 5, $4\frac{2}{3}$, $4\frac{1}{3}$, 4, $3\frac{2}{3}$, $3\frac{1}{3}$, 3 $2\frac{2}{3}$, $2\frac{1}{3}$, 2, $1\frac{2}{3}$, $1\frac{1}{3}$, 1, 0. Við einkunnagjafir skal taka tillit til frammistöðu nemandans um veturinn, að dómi kennara.

II. KAFLI

Prófkröfur.

14. gr.

Til fiskimannaprófs 1. stigs og farmannaprófs 1. stigs er krafizt:

Stærðfræði (skrifleg):

1. *Í reikningi: Kunnáttu í fræðinni um heilar tölur, jákvæðar og neikvæðar, almenn brot, þríliðureikning, einfaldan prósentureikning, veldi og rót, notkun logaritma.* Tugakerfið, samlagning, frádráttur, margföldun og deiling með heilum tölum, almennum brotum og tugabrotum, jákvæðum og neikvæðum. Að finna eina óþekkta stærð í jöfnum. Þríliðureikningur. Einfaldur prósentureikningur. Þekking á veldi talna og tvíveldisrótardrætti. Reikningur með logaríttum.
2. *Í flatarmálsfræði: Beinur línur, horn, þríhyrningar, ferhyrningar, hringurinn, flatarmál þríhyrnings, rétthyrnings og hrings.* Þekking á flötum þríhyrningum, ferhyrningum og hringum. Einfaldir uppdrættir.
3. *Þríhyrningafræði: Þekking á grundvallaratriðum þríhyrningafræðinnar og á útreikningi flatra, rétthyrndra þríhyrninga samkvæmt henni.* Þekking á hornaföllunum og notkun þeirra við útreikning á flötum rétthyrndum þríhyrningum.

Siglingafræði (skrifleg og munnleg):

1. *Þekking á jarðhnettinum, lögun hans og stærð, bauganeti hans, breidd og lengd; kompáslínum og kompásstrik.*

Skyn á miðjarðarbaug, jarðarás, jarðskautum, lengdarbaugum, breiddarbaugum, lengd og breidd, breiddarmun, lengdarmun, meðalbreidd, afviki, kompáslínum og kompásstrikum.

2. *Þekking á kompásnum og notkun hans, á misvísun og halla (inklination), segulskekkju og hvernig hún er fundin með jarðlægum athugunum, á segulskekkjutöflum og stýristöflum.*

Grein á segulmagni, segulnál, hinum ýmsu hlutum kompássins og mismunandi kompástegundum, misvísun og misvísunarlinum, halla og hallalínunum, segulskekkju og helztu orsökum hennar, kompásmisvísun, hvernig stefnur og miðanir eru leiðréttar fyrir segulskekkju og misvísun eða kompásmisvísun. Þekking á segulskekkjutöflum og stýristöflum, notkun þeirra og tilbúningi.

3. *Þekking á sjókortum, innihaldi þeirra og notkun.*

Grein á aðalreglum um gerð sjókorta eftir Mercatorsaðferð, mælikvörðum þeirra og línunum, hvað standa eigi í sjókortum, og hvernig þau eru notuð.

4. *Þekking á miðunartækjum, vegmælum og djúpmælitækjum; þekking á leiðarreikningi, drift og straumi; að setja stefnu skipsins og að finna stað skipsins í sjókortinu.*

Þekking á miðunarstíku, miðunarspjaldi og radiómiðunarstöð. Upp á radiómiðanir skal heimfæra viðeigandi leiðréttingar og finna með þeim staðarlínu fyrir skipið. Þekking á gerð vegmæla, á grunnlóði, djúplóði og bergmálsdýptarmælum, að finna stefnu og hraða straumsins með athugunum jarðlægra hluta, að leiðrétta stefnur fyrir drift og straumi; að geta fundið þann stað, er halda á til, þegar sá staður, sem siglt er frá, er kunnur, og stefnur þær og vegalengdir, er farnar hafa verið; að marka stað skipsins á kortið með miðunum, miðum, hornmælingum og fjarlægðarmælingum; að finna þá stefnu á kortinu, sem halda á, leiðrétta hana fyrir straumi og öðrum

áhrifum, svo að fundin verði sú stefna, sem stýra á eftir kompásnum; að finna þá vegalengd, er halda skal, og hve langt um líði, þangað til komið verður til ákveðins staðar.

5. *Þekking á dagbókarhaldi; kunna að finna hvenær flóð verður og fjara.* Þekking á tilgangi skipsdagbókar og hversu í hana skal rita. Að kunna að finna flóð- og fjörutíma með sjávarfallatöflum.
6. *Þekking á sextanti og notkun hans.* Grein á helztu hlutum sextantsins, skiptingu mæliboga og brotmælis, á markleiðréttingu og hvernig hún er fundin. á mælingu horna milli jarðlægra punkta. Notkun hættuhorna bæði láréttra og lóðréttra.
7. *Þekking á notkun helztu raf- og radiótækja, sem notuð eru um borð í fiskiskipum.* Skil á radar og notkun hans við siglingar og til staðarákvarðana. Skil á Consol og Loran til staðarákvarðana.

Sjómennska (munnleg, skrifleg og verkleg):

1. *Þekking á alþjóðlegum siglingareglum og neyðarbendingum, á bjargtækjum og notkun þeirra.*

Þekking á reglum þeim, sem fylgja ber til að forðast ásiglingu, og á ljósum þeim, sem skipum ber að hafa undir ýmsum kringumstæðum, svo og kunna að nota almenn bjargtæki við björgun úr sjávarháska. Þekking á notkun og meðferð gúmmíbjörgunarbáta.

2. *Þekking á hirðingu og meðferð á skipum, reiða og seglum, undirstöðuþekking á stöðugleika skipa; taliureikningur, almennar skipamælingar.*

Þekking á hve þýðingarmikil er góð hirðing og meðferð á skipum og öllu, sem þar að lýtur, og hvernig hún er framkvæmd. Skyn á hvaða áhrif mismunandi hleðsla hefur á stöðugleika skipa, skyn á ýmiss konar talium, og hve margfaldan kraft þær gefa; notkun rekakera, oliu og öryggislína, neyðarstýris, skyn á bráðabirgðaviðgerð á leka úti á sjó, á umbúnaði lestaropa, á legufærum, á notkun bjargbelta og bjarghringa, á björgun manns, er dettur útbyrðis.

3. *Að kunna algengustu hnúta, samsetningu kaðla og víra, netaviðgerð og seglasaum.*

Auk þess er nemendum skylt að hlýða á fyrirlestra um fiskverkun og meðferð sjávarafurða.

Að kunna algengustu hnúta, sem sjómenn nota, svo sem réttan hnút, hestahnút, pelastikk, hnakkastikk, línuhnút, netahnút og pokahnút; að kunna að ganga frá enda, samsetningu kaðla og víra, vafning kaðla og víra, auga-plæs, að hnúta og gera við net og geta annazt smáviðgerðir á seglum.

Íslenska (skrifleg og munnleg):

Að læra íslenska réttitun og undirstöðuatriði íslenzkrar málfræði, einkum um þau atriði, er stuðla að stafsetningarkunnáttu. Að hafa lesið að minnsta kosti 50 bls. í 8 bl. broti í lausu máli og ljóðum. Efnið skal valið þannig, að nemendur læri sem flest orð og orðatiltæki, er að sjómennsku lúta. Nemendur skulu kunna nokkurn veginn lögskipaða réttitun og geta samið stutta ritgerð um einfalt efni, þannig að orðfæri sé sémilegt og lesmerki rétt sett.

Nemendur skulu þekkja orðflokkan og kunna skil á beygingu þeirra, hljóðvörp, klofningu, hljóðskipti í sterkum sögnum og allar helztu réttitunarreglur, helztu reglur um lesmerki.

Danska (munnleg):

Að hafa lesið og geta lagt út að minnsta kosti 75 bls. í 8 bl. broti í lausu máli. Nemendur skulu jafnframt læra helztu atriði danskrar málfræði.

Enska (munnleg):

Að hafa lesið og geta lagt út að minnsta kosti 75 bls. í 8 bl. broti í lausu máli.
Nemendur skulu jafnframt læra helztu atriði enskrar málfraði.

Sjóréttur (skriflegur):

Að þekkja helztu lagaákvæði, er varða rétt og skyldur skipstjórnarmanna.
Þekking á helztu islenzkum lagaákvæðum um skip, um hafið og á skilyrðum til að vera skipstjóri, stýrimaður og vélstjóri, og á réttindum og skyldum þeirra á skipinu. Þekking á valdi og ábyrgð skipstjóra, réttindum og skyldum hans og annarra skipverja, ráðningu og skráningu skipverja.

Heilsufræði (munnleg):

Að hafa fengið yfirlit yfir það helzta, er stendur í lækningabókum sjómanna, og sé einkum lögð áhersla á þessi atriði

1. Hjálp í viðlögum við slysfarir og algengustu kvilla.
2. Sóttvarnareglur, sem skipum er skylt að hlýða.
3. Almennar heilbrigðis- og þrifnaðarreglur í skipum.

15. gr.

Til fiskimannaprófs 2. stigs er krafizt sama og til fiskimannaprófs 1. stigs og enn fremur:

Stærðfræði (skrifleg):

1. *Í flatarmálsfræði: Marghyrningar, sporbaugur, rétthyrndur þríhyrningur, einslaga og samfalla þríhyrningar, uppdrættir og útreikningar flatarmáls einföldustu flata.* Þekking á reglulegum marghyrningum, sporbaugum, Pythagorasar-reglu um rétthyrnda þríhyrninga; að finna óþekktu parta í þríhyrningi með uppdrætti, að draga hringboga yfir tilnefnt horn. Ummál hrings, flatarmál hrings og reglulegra hyrninga.
2. *Í þríhyrningafræði: Sinus-regla um flata þríhyrninga.* Þekking á breytingum hornaflokkanna. Kunna að finna óþekktu parta í þríhyrningi með sinus-reglunni.
3. *Í rúmfræði: Útreikningur rúmtaks ferstrendings og sivalnings.*

Siglingafræði (skrifleg og munnleg):

1. *Fyllri þekking á segulskekkju kompássins, kunna að finna segulskekkju með viksathugun sólar, skyn á kompás-leiðréttingum.* Segulskekkju skal finna með því að miða sólina, þegar hún rís eða rennur. Þekking á orsökum halla-segulskekkju, kunna að finna segulskekkju kompássins með því að snúa skipinu í hring og búa til segulskekkjutöflu. Þekkja undirstöðuatriði kompás-leiðréttinga og hvaða tæki eru notuð til þess að leiðrétta kompás.
2. *Þekking á samdrætti og kunna að reikna stefnu og vegalengd milli tveggja staða með vaxandi breiddarmun og lengdarmun.*
3. *Þekking á leiðarbókhalldi.* Þekking á tilgangi leiðarbókar, meðferð hennar og hvað og hversu í hana skal rita.
4. *Þekking á himinhvolfinu og daglegri hreyfingu þess, á bauganetum þess, á að ákveða afstöðu himinhnatta, þekking á sólinni og hreyfingu hennar. Þekkingu á mælingu tímans og skiptingu hans. Kunna að finna ristíma og hvarf-tíma sólar.*

Þekking á heimsásnum, miðhiminbaug, deklinationsbaugum, tímabaugum, sjónbaug, azimútbaugum, hæðarbaugum, deklination, tímahornum,

hvirfilhornum (azimúti), hæð, viki (amplitude), afstöðu heimsássins við sjónbauginn, dag- og náttbogum himinhnatta, hinni daglegu hreyfingu, áhrifum breiddar og deklinationar á hæð himinhnatta. Þekking á sólbrautinni og hreyfingu sólarinnar eftir henni. Grein á sóldegi, sóltíma, meðaldegi, meðaltíma, meðalsól, tímajöfnuði, trópisku sólari, almanaksári. Ristími, hágöngu-tími og hvarftími sólarinnar skal fundinn með viðeigandi töflum.

5. *Þekking á hæðarleiðréttingum sólar og að kunna að finna breiddina með athugun sólar í hádegisbaug.*

Þekking á lækkun hafsbrúnar, geislabroti, sjónarmun (parallaxis), og á hálfum þvermæli. Finna skal og nota hæðarleiðréttingarnar, annað hvort hverja fyrir sig eða allar í einu. Breiddina skal finna af hæðarathugun sólar í háboga og lágboga.

6. *Kunna að finna staðarlínu fyrir skipið og segulskekkju kompassins með hæðaraðferðinni.*

Skyn á jafnhæðarbaugum og á stefnu staðarlína í sambandi við þá. Að kunna að nota töflurnar H.O.249 til að finna staðarlínu fyrir skipið með hæðaraðferðinni. Finna segulskekkju með því að miða sólina um leið og hæðin er mæld.

7. *Fyllri þekking á notkun helztu raf- og radiótækja, sem notuð eru um borð í fiskiskipum.*

Fyllri þekking á notkun radar og Loran. Þekking á Decca-staðarlinukerfi og fiskileitartækjum.

Sjómennska (munnleg og skrifleg):

1. *Kunna að nota alþjóða-merkjabók og þekkja ljós- og hljóð-morsemerki eftir Morse-stafrófi.*

Kunna að gefa og taka á móti merkjum með alþjóðlegum merkjaveifum og fjarlægðarbendingum, svo og ljós- og hljóðmerkjum eftir Morse-stafrófi. Alþjóðasiglingareglur.

2. *Skipamælingar og fyllri þekking á stöðugleika skipa. Áhrif skráfu og stýris.*

Hleðsluborð og hleðslumerki á fiskiskipum, yfirlit yfir lög og reglugerðir um þau efni. Skyn á brúttó- og nettó-rúmlestastærð skipa, kjölfesta í skipum. Stjórn og beiting skipa á höfnum inni, á þröngum siglingaleiðum og á rúmsjó.

Íslenska (munnleg og skrifleg):

Að hafa lesið að minnsta kosti 100 bls. í 8 bl. broti í lausu máli og ljóðum. Fyllri málfræðiþekking og helztu atriði setningafræðinnar.

Nemendur skulu geta samið sæmilega stílaða og stafsetta ritgerð um efni, er að sjómennsku lýtur, og sýna, að þeir kunni að setja lesmerki nokkurn veginn rétt. Þekkja málsgrein, helztu tegundir setninga, frumlag og umsögn í setningu.

Danska (munnleg):

Að hafa lesið og geta lagt út að minnsta kosti 150 bls. í 8 bl. broti í lausu máli og ljóðum, geta talað dönsku nokkuð og kunna helztu málfræðiatríði. Lesefnið skal einkum vera um líf og störf sjómanna og annað er að sjómennsku lýtur.

Enska (munnleg):

Að hafa lesið og geta lagt út að minnsta kosti 150 bls. í 8 bl. broti, einkum um sjómennsku, geta talað ensku nokkuð og kunna helztu málfræðiatríði.

Sjóréttur (skriflegur):

Fyllri þekking en til fiskimannaprófs 1. stigs.

Heilsufræði (munnleg):

Fyllri þekking en til fiskimannaprófs 1. stigs, einkum um næma sjúkdóma, samræðissjúkdóma og varnir gegn þeim.

Vélfræði (munnleg):

Einföldustu atriði mótórfærðinnar ásamt yfirliti yfir algengustu vélar, notkun þeirra, umhirðu og eldsneyti.

Bókhald:

Að kunna það bókhald, er staðan úheimtir. Helztu atriði tvöfaldrar bókfærslu. Nemendum er skylt að hlýða á fyrirlestra um veðurfræði. Nemendur skulu ganga undir próf í veðurfræði, en aðeins skal prófað í þeim atriðum, er þeir hafa skrifað upp eða lesið um í kennslubók undir leiðsögn kennarans.

16. gr.

Til farmannaprófs 2. stigs er krafizt:

Stærðfræði (skrifleg):

Hið sama og til fiskimannaprófs 2. stigs og enn fremur:

1. *Í reikningi: Jöfnur með tveimur óþekktum stærðum.* Kunna að setja upp og leysa tvennar jöfnur með tveimur óþekktum stærðum.
2. *Í flatarmálsfræði: Skyn á rétthyrndu koordinatkerfi.* Kunna að draga upp línurit í rétthyrndu koordinatkerfi og kunna að nota línurit.
3. *Í þríhyrningafræði: Fyllri þekking á hornaföllunum og notkun þeirra. Útreikningar rétthyrndra og kúlupríhyrninga.* Þekking á gildisbreytingum horna-fallanna og notkun þeirra við horn frá 0° — 360° . Kunna að finna óþekktu parta í þríhyrningum. Þekkja Napiers-reglur til að finna óþekktu parta í rétt-hyrndum kúlupríhyrningum.

Siglingafræði (skrifleg):

Að mestu hið sama og til fiskimannaprófs 2. stigs og enn fremur: Kunna að finna stað skipsins með staðarlinum, byggðum á athugunum sólar, tungls, fasta-stjörnu eða reikistjörnu. Fyllri þekking á himintunglum. Þekking á jafnhæðarbaugum og stefnu staðarlinu; finna skal stað skipsins með því að mæla samtímis hæð tveggja himinhnatta, eða mæla hæð himinhnatta á mismunandi tíma og taka tillit til þess, er siglt hefur verið milli athugananna; staðarlinan í kortinu sé fundin með útreikningi eins punkts í jafnhæðarbaug og azímúti eða með tveimur punktum; enn fremur með hæðaraðferðinni. Segulskekkju skal einnig finna með tíma- eða hæðarazímúti, með töflum eða reikningi. Almennt yfirlit yfir sólarkerfið, að þekkja helztu reiki- og fastastjörnur.

Þekking á rafmagnsvegum raf- og radiótækja, sem notuð eru við siglingar. Þekking á rafmagnsvegum bergmálsdýptarmæli, radar, Consol og Loran.

Sjómennska (skrifleg og munnleg):

Hið sama og til farmannaprófs 1. stigs og enn fremur:

1. *Stutt lýsing á byggingu skipa, rúmlestir, rúmmálsreikningur, djúprista og stöðugleiki. Viðhald skipa á sjó og landi. Aðalhlutar skipsins: Kjölur, bönd, langbönd, stefni, súðir, þilför og skiljur. Helztu smíðaefni og samskeyting þeirra. Viðhald járn- og tréskipa. Notkun Simpsons-reglu við rúmmálsreikn-*

inga. Helztu útreikningar, er varða djúpristu, afturhlæðni og stöðugleika, fermingu og affermingu skipa.

2. *Bátar og notkun þeirra. Tæki til að ferma og afferma skip. Meðferð farms og kjölfestu.*

Öryggisráðstafanir og útreikningar við skipsströnd, árekstur, eldsvoða, sjóskaða o. fl. Einfaldur jafnvægisreikningur við fermingu og affermingu skipa. Notkun taflna um styrkleika, aðallega þeirra hluta, sem notaðir eru við fermingu og affermingu skipa. Skyldur stýrimanns á verði. Stjórn og meðferð báta við margs konar kringumstæður, bæði við land og í rúmsjó. Útreikningur á þeirri áreynslu, sem losunartæki verða fyrir við notkun þeirra. Vatn sem kjölfesta. Helztu ráðstafanir og hvers ber að gæta við flutning ýmiss konar farms. Ráðstafanir til björgunar skips og mannlífa við skipsströnd, árekstur og í rúmsjó. Íkveikjuhætta af farmi, eldsvoði, eldsvarnir og slökkvitæki. Staða stýrimanns á skipinu og skyldur þær, sem á honum hvíla, bæði á ferðinni og við land.

3. *Þekking á alþjóðlegum siglingareglum og neyðarbendingum og á bjargtækjum og notkun þeirra.*

Eðlisfræði (skrifleg):

Þekking á eðlisfræðilegum eiginleikum hluta. Jafnvægi og hreyfing fastra, fljótandi og loftkenndra efna. Þyngdarlögmál.

Samstilling og sundurliðun krafta. Eðlisþyngd. Dælur. Loftþyngdarmælar. Aðaldrættir hitafræðinnar. Einfaldar reglur um hljóðið og ljósið. Undirstöðuatriði rafmagnsfræðinnar til skilnings á byggingu raf- og radiótækja, sem notuð eru við siglingar.

Íslenzka (skrifleg):

Að hafa lesið að minnsta kosti 100 bls. í 8 bl. broti í lausu máli og ljóðum og geta skýrt það vel. Efnid skal valið þannig, að nemendur læri sem flest orðtök, er að sjómennsku lúta. Jafnframt skulu þeir hafa lært nokkurn veginn lögskipaða réttitun og helztu atriði íslenzkrar málfræði og setningafræði.

Nemandinn skal geta samið og skrifað á allgóðu máli og með góðri safsetningu ritgerð um efni, er einkum lýtur að sjómennsku.

Danska (skrifleg):

Að hafa lesið og geta lagt út að minnsta kosti 150 bls. í 8 bl. broti í lausu máli og ljóðum, einkum um líf og störf sjómanna. Helztu málfræðiatríði. Að geta gert léttan, danskan stíl.

Lögð skal áherzla á, að nemandinn læri sem flest orð og orðasambönd úr siglingafræði og sjómennsku.

Enska (skrifleg):

Að hafa lesið að minnsta kosti 150 bls. í 8 bl. broti, einkum um líf og störf sjómanna, skilja „Nautical Almanac“; geta gert léttu enska stíla.

Lögð skal áherzla á, að nemandinn læri sem flest orð og orðasambönd úr siglingafræði og sjómennsku. Nemandinn skal kunna helztu atriði enskrar málfræði.

Sjóréttur (skriflegur):

Sama þekking og til fiskimannaprófs 2. stigs.

Heilsufræði (munnleg):

Sama þekking og til fiskimannaprófs 2. stigs.

Vélfræði (munnleg):

Þekking á algengustu mótörvélum, einkum disilvélum og gæzlu þeirra, ásamt hjálpurvélum og eldsneytiseyðslu.

17. gr.

Til farmannaprófs 3. stigs hið sama og til farmannaprófs 2. stigs og enn fremur:

Stærðfræði (skrifleg og munnleg):

Í rúmfræði: Afstaða beinnar línu til flatar og flata innbyrðis. Þekking prisma, strýtu, keilu, kúlu, sivalnings og á línunum, sem myndast á yfirborði þessara hluta við beinan gegnumskurð. Skyn á bogahornum og bogaprihyrningum. Rúmtak prisma, strýtu, keilu, kúlu og sivalnings. Horn milli línu og flatar og milli flata innbyrðis. Þekking á parabólum og hyperbólum. Þekking á rúmmáli og þyngd tenings, prisma, strýtu, keilu, kúlu og sivalnings.

Siglingafræði (skrifleg og munnleg):

Fyllri þekking á segulskekkju kompássins. Kompásleiðréttingar. Þekking á stórbauaskortum og siglingu eftir stórbaug.

Fyllri þekking á notkun raf- og radiótækja, sem notuð eru við siglingar.

Þekking á þeim tækjum, sem notuð eru til að eyða segulskekkju kompássins. Þekking á segulskekkjujöfnunni, kunna að nota hana til þess að búa til segulskekkjulínurit og segulskekkjutöflu. Þekking á hallaskekkju. Sigling eftir stórbaug og stórbauaskorti.

Þekking á gyró-kompásunum. Fyllri þekking á radar, radar-útsetningar. Decca-staðarákvörðunarkerfið.

Sjómennska (skrifleg og munnleg):

- 1. Vatnshéttar skiliur og tæmingartæki. Áhrif skrófu og stýris. Helztu lagaákvæði um flokkun og skoðun skipa. Oliureikningar, áhrif vökva með friu yfirborði á stöðugleika. Hleðsluplön. Skipting skipsins í vatnshétt rúm. Stjórn og beiting skipa á höfnum inni, á þröngum siglingaleiðum og í rúmsjó. Hleðsluborð og hleðslumerki og yfirlit yfir lög og reglugerðir um þau efni. Að geta reiknað út hvaða áhrif mismunandi hitastig hefur á rúmtak olíu. Að geta gert hleðsluplön.*
- 2. Kunna að nota alþjóðamerkjabók, hljóð- og ljósmorse. Kunna að taka á móti merkjum með alþjóðlegum merkjaveifum og fjarlægðabendingum, svo og með ljós- og hljóðmerkjum eftir Morse-stafrófi. Alþjóðasiglingareglur.*

Rafmagnsfræði (skrifleg):

Fyllri þekking í rafmagnsfræði en til farmannaprófs 2. stigs til skilnings á raf- og radiótækjum, sem notuð eru við siglingar.

Landfræði og veðurfræði (skrifleg):

Stutt yfirlit yfir landslag hinna helztu meginlanda. Helztu skipgengar ár og fljót. Heimshöfin og helztu siglingaleiðir. Helztu verzlunarborgir. Skyn á helztu loft- og sjávarmælitækjum. Skipting hitans á yfirborði jarðar. Vatnsgufa loftsins, ský og úrkoma. Veðurfregnir og veðurkort. Rafmagn í gufuhvolfinu. Loftþrýstingur. Vindar og lögmál þeirra. Þekking helztu hafstrauma.

Íslenzka (skrifleg og munnleg):

Að hafa lesið að minnsta kosti 200 bls. í 8 bl. broti í lausu máli og ljóðum. Fyllri þekking á íslenskri málfræði og setningafræði en til farmannaprófs 2. stigs. Að geta samið vel og skilmerkilega skýrslur, er staðan útheimtir.

Nemandinn skal kunna hið sama og krafizt er til farmannaprófs 2. stigs, en auk þess skal hann hafa hlotið fyllri þekkingu í íslenskri málfræði, m. a. orðmyndun, orðtök og setningafræði. Geta samið laglega ritgerð um sjálfvalið efni.

Danska (skrifleg og munnleg):

Að hafa lesið og geta lagt út að minnsta kosti 200 bls. í 8 bl. broti í lausu máli og ljóðum. Geta gert danska stíla.

Nemandinn skal geta talað málið nokkuð, einkum um þau efni, er varða stöðu hans.

Enska (skrifleg og munnleg):

Að hafa lesið og geta lagt út að minnsta kosti 200 bls. í 8 bl. broti í lausu máli og ljóðum. Geta gert enska stíla.

Nemandinn skal geta talað málið nokkuð, einkum um þau efni, er varða stöðu hans.

Sjóréttur (skriflegur):

Fyllri þekking en til farmannaprófs 2. stigs, einkum um farmbréf og farmskirteini. Farmsamningar.

Heilsufræði (munnleg):

Fyllri þekking en til farmannaprófs 2. stigs, einkum um hitabeltissjúkdóma og varnir gegn þeim.

Bókhald og viðskiptafræði (skrifleg):

Þau atriði, er farmenn skiptir mestu og staða þeirra heimtar. Að kunna svo tvöfalda bókfærslu, að hann geti fært sjálfstætt bókhald fyrir skipið og gert upp rekstursreikning þess. Helztu atriði almennrar viðskiptafræði.

Vélfræði (munnleg):

Þekking algengra einvéla ásamt kötlum og hjálparvélum. Hestöfl, eldsneytis-eyðsla og gæzla vélarinnar.

18. gr.

Til skipstjóraþrófs á varðskipum ríkisins er krafizt:

Stærðfræði (skrifleg):

Fyllri þekking en til farmannaprófs 3. stigs í þríhyrningafræði, flatarmálsfræði og rúmfræði. Farið ýtarlegar í þessar greinar sérstaklega með tilliti til mælitækni og eðlisfræði.

Siglingafræði (skrifleg og munnleg):

- a. *Mælistaðir og lega þeirra til staðarákvarðana. Grundvallaratriði sjómælinga og sjókortagerð. Flokkun og nákvæmni mælistaða og hvers þer að gæta við val þeirra til nákvæmra staðarákvarðana. Helztu atriði, sem gæta verður við staðarákvarðanir við gæzlu landhelginnar. Mismunur á gerð sjó- og landkorta.*

- b. *Þekking á leiðréttingum horna, merkja og miðana á jörðunni til útsetninga í vaxandi kort.*
- c. *Þekking á leiðréttingum sextanthorna vegna hæðarmismunar mælistaðanna. Að kunna að finna hvirfilhornið, þegar mælt hefur verið með sextanti horn á milli mishárna mælistaða og kunn eru hæðarhorn af mælistöðunum.*
- d. *Fyllri þekking á byggingu og notkun hinna elektronisku siglingatækja. Kunna skil á nákvæmnimörkum hinna ýmsu siglingatækja til staðarákvarðana.*

Alþjóðamerki (verklegt):

Leikni í notkun ljós- og hljóðmerkja og merkjaflagga. Dulmál. Áherzla skal lögð á merkjagjafir eftir Morse-stafrófi og með flöggum eftir alþjóðareglum.

Alþjóðaréttur (skriflegur):

Helztu ákvæði alþjóðaréttar og mililríkjasamninga um landhelgi og úthaf. Íslenzka landhelgis- og fiskveiðigæzlu. Stjórnskipan og réttarfar. Skýrslugerðir. Tollamál.

Enska (skrifleg og munnleg):

Fyllri kunnátta í að tala og rita málið en til farmannaprófs 3. stigs.

Sjómennska (skrifleg):

Vinnustjórn, skipulag, bjarganir, brunavarnir, hjálp í viðlögum o. fl. Notkun ýmissa tækja varðskipa og gæzluflugvéla, starfsreglur, siðir og venjur.

Eðlisfræði (skrifleg):

Fyllri þekking í almennri eðlisfræði (mekanik) og rafmagnsfræði en til farmannaprófs 3. stigs.

Vopn og verjur (skriflegt):

Almenn þekking á skotvopnum, tundurduflum, sprengjum o. fl., notkun þeirra og vörnum gegn þeim.

Líkamsæfingar:

Kunnátta í algengum fimleikum og æfing í að stjórna fimleikaflokki. Krafizt er þeirrar kunnáttu, sem nauðsynleg er til þess að geta stjórnað þeim æfingum, sem hægt er að viðhafa á skipi. Prófsveinn sé æfður í að gefa fyrirskipanir í því er að þessu lýtur, kveðjum og viðeigandi framkomu sem yfirmaður.

III. KAFLI

Einkunnir og skilyrði fyrir að standast prófin.

Fyrirmynd fyrir prófvottorðum.

19. gr.

Við fiskimannapróf 1. stigs skal gefa 15 einkunnir og við farmannapróf 1. stigs skal gefa 16 einkunnir:

<i>Í stærðfræði:</i>	1 einkunn fyrir skriflega úrlausn	1
<i>Í siglingafræði:</i>	3 einkunnir fyrir skriflegar úrlausnir, 1 einkunn fyrir munnlega úrlausn	4

<i>Í sjómennsku:</i> 1 einkunn fyrir munnlega úrlausn í alþjóðsiglingareglum og neyðarbendingum, 1 einkunn fyrir skriflega úrlausn í almennri sjómennsku og 1 einkunn fyrir kunnáttu í sjóvinnu	3
<i>Í íslenzku:</i> 2 einkunnir fyrir 1 munnlega og 1 skriflega úrlausn	2
<i>Í sjórétti:</i> 1 einkunn fyrir skriflega úrlausn	1
<i>Í heilsufræði:</i> 1 einkunn fyrir munnlega úrlausn	1
<i>Í dönsku:</i> 1 einkunn fyrir munnlega úrlausn	1
<i>Í ensku:</i> 1 einkunn fyrir munnlega úrlausn	1
<i>Í sundi:</i> 1 einkunn fyrir IV. stig	1
Við farmannapróf 1. stigs auk þess:	
<i>Í eðlisfræði:</i> 1 einkunn fyrir skriflega úrlausn	1

Við farmannapróf 2. stigs skulu gefnar 12 einkunnir:

<i>Í stærðfræði:</i> 1 einkunn fyrir skriflega úrlausn	1
<i>Í siglingafræði:</i> 2 einkunnir fyrir skriflegar úrlausnir	2
<i>Í skipagerð:</i> 1 einkunn fyrir skriflega úrlausn	1
<i>Í siglingareglum:</i> 1 einkunn fyrir munnlega úrlausn	1
<i>Í íslenzku:</i> 1 einkunn fyrir skriflega úrlausn	1
<i>Í dönsku:</i> 1 einkunn fyrir skriflega úrlausn	1
<i>Í ensku:</i> 1 einkunn fyrir skriflega úrlausn	1
<i>Í eðlisfræði:</i> 1 einkunn fyrir skriflega úrlausn	1
<i>Í sjórétti:</i> 1 einkunn fyrir skriflega úrlausn	1
<i>Í heilsufræði:</i> 1 einkunn fyrir skriflega úrlausn	1
<i>Í vélfræði:</i> 1 einkunn fyrir skriflega úrlausn	1

Við fiskimannapróf 2. stigs skulu gefnar 22 einkunnir:

<i>Í stærðfræði:</i> 1 einkunn fyrir skriflega úrlausn	1
<i>Í siglingafræði:</i> 4 einkunnir fyrir skriflegar úrlausnir, 2 einkunnir fyrir 2 munnlegar úrlausnir	6
<i>Í notkun sextants</i>	1
<i>Í sjómennsku:</i> 1 einkunn fyrir munnlegar úrlausnir í alþjóðasiglingareglum og neyðarbendingum, 1 einkunn fyrir skriflega úrlausn í almennri sjómennsku, 1 einkunn fyrir kunnáttu í sjóvinnu og 1 einkunn fyrir kunnáttu í merkjagjöfum eftir Morse-stafrófi og í notkun alþjóðamerkjabókar	4
<i>Í íslenzku:</i> 2 einkunnir fyrir 1 munnlega og 1 skriflega úrlausn	2
<i>Í dönsku:</i> 1 einkunn fyrir munnlega úrlausn	1
<i>Í ensku:</i> 1 einkunn fyrir munnlega úrlausn	1
<i>Í sjórétti:</i> 1 einkunn fyrir skriflega úrlausn	1
<i>Í bókhaldi:</i> 1 einkunn fyrir skriflega úrlausn	1
<i>Í heilsufræði:</i> 1 einkunn fyrir munnlega úrlausn	1
<i>Í vélfræði:</i> 1 einkunn fyrir munnlega úrlausn	1
<i>Í veðurfræði:</i> 1 einkunn fyrir skriflega úrlausn	1
<i>Í sundi</i>	1

Við farmannapróf 3. stigs skulu gefnar 32 einkunnir:

<i>Í stærðfræði:</i> 2 einkunnir fyrir 1 munnlega og 1 skriflega úrlausn ..	2
<i>Í siglingafræði:</i> 6 einkunnir fyrir skriflegar úrlausnir, 3 einkunnir fyrir 3 munnlegar úrlausnir	9
<i>Í notkun sextants</i>	1
<i>Í sjómennsku:</i> 1 einkunn fyrir munnlega úrlausn í alþjóðasiglingareglum og neyðarbendingum, 2 einkunnir fyrir 1 munnlega og 1 skriflega einkunn í	

skipagerð, 1 einkunn fyrir kunnáttu í sjóvinnu og 1 einkunn fyrir kunnáttu í merkjagjöfum eftir Morse-stafrófi og í notkun alþjóðmerkjabókar	5
Í landafræði og veðurfræði: 1 einkunn fyrir skriflega úrlausn	1
Í íslenzku: 2 einkunnir fyrir 1 munnlega og 1 skriflega úrlausn	2
Í dönsku: 2 einkunnir fyrir 1 munnlega og 1 skriflega úrlausn	2
Í ensku: 2 einkunnir fyrir 1 munnlega og 1 skriflega úrlausn	2
Í sjórétti: 1 einkunn fyrir skriflega úrlausn	1
Í heilsufræði: 1 einkunn fyrir munnlega úrlausn	1
Í bókhaldi: 1 einkunn fyrir skriflega úrlausn	1
Í viðskiptafræði: 1 einkunn fyrir skriflega úrlausn	1
Í vélfræði: 1 einkunn fyrir munnlega úrlausn	1
Í rafmagnsfræði: 1 einkunn fyrir skriflega úrlausn	1
Í iþróttum	2

Við skipstjórpróf á varðskipum ríkisins skulu gefnar 14 einkunnir:

Í stærðfræði: 2 einkunnir fyrir skriflegar úrlausnir	2
Í siglingafræði: 3 einkunnir fyrir skriflegar úrlausnir	3
Í alþjóðamerkjum: 1 einkunn fyrir verklegar úrlausnir	1
Í alþjóðrétti: 1 einkunn fyrir skriflega úrlausn	1
Í ensku: 2 einkunnir fyrir 1 munnlega og 1 skriflega úrlausn	2
Í sjómennsku: 1 einkunn fyrir skriflega úrlausn	1
Í eðlisfræði: 1 einkunn fyrir skriflega úrlausn	1
Í vopn og verjur: 1 einkunn fyrir skriflega úrlausn	1
Í líkamsæfingum: 1 einkunn fyrir hæfni í þessum greinum	1
Í ritleikni og frágangi skriflegra verkefna: 1 einkunn	1

20. gr.

Til þess að standast fiskimannapróf 1. stigs, farmannaprófs 1. stigs, fiskimannaprófs 2. stigs, farmannaprófs 3. stigs og skipstjórprófs á varðskipum ríkisins er krafizt:

Í siglingareglum ekki lægra en einkunnin 5.

Í íslenzku og skriflegri siglingafræði ekki lægra en meðaleinkunnin 4 í hvoru.

Meðaleinkunn í siglingafræði minnst 4.

Meðaleinkunn í skipagerð minnst 4.

Meðaleinkunn minnst 4.

Hæstu og lægstu aðaleinkunnir við prófin verða því sem hér segir:

Við fiskimannapróf 1. stigs: Hæsta einkunn 120 stig, lægsta einkunn 60 stig.

Við farmannapróf 1. stigs: Hæsta einkunn 128 stig, lægsta einkunn 64 stig.

Við fiskimannapróf 2. stigs: Hæsta einkunn 176 stig, lægsta einkunn 88 stig.

Við farmannapróf 3. stigs: Hæsta einkunn 256, lægsta einkunn 128 stig.

Við skipstjórpróf á varðskipum ríkisins: Hæsta einkunn 112 stig, lægsta einkunn 56 stig.

Ágætiseinkunn telst meðaleinkunnin

1. einkunn telst meðaleinkunnin

2. einkunn telst meðaleinkunnin

3. einkunn telst meðaleinkunnin

21. gr.

Hver prófsveinn, er próf hefur staðizt, fær prófskirteini, er sýnir séreinkunnir hans og aðaleinkunn. Skirteinið við fullnaðarpróf skal gefið út á íslenzku og ensku. Skirteini skal gefið út eftir þeim fyrirmælum, sem hér fara á eftir.

1. fyrirmynd.

STÝRIMANNASKÓLINN Í REYKJAVÍK

PRÓFSKÍRTEINI

N.N. (fullt nafn)
 fæddur (fæðingarstaður, fæðingardagur og -ár)

hefur staðizt

..... 1. stigs

samkvæmt lögum nr. 84 15. ágúst 1966, um Stýrimannaskólann í Reykjavík, og hlotið þessar einkunnir:

Í stærðfræði	1 eink.	stig
- siglingafræði	4	—	—
- siglingareglum	1	—	—
- sjómennsku	2	—	—
- íslenzku	2	—	—
- sjórétti	1	—	—
- heilsufræði	1	—	—
- dönsku	1	—	—
- ensku	1	—	—
- eðlisfræði	1	—	—
- sundi	1	—	—

Aðaleinkunn stig

sem verður meðaleinkunnin, og hefur hann því staðizt
 prófið með einkunn.

Stýrimannaskólinn í Reykjavík, árið 19....

.....
 skólastjóri.

Hæsta einkunn við prófið er 8 stig og hæsta aðaleinkunn því stig.

Til þess að standast prófið þarf:

Í siglingareglum ekki lægra en	5 stig
- íslenzku minnst	8 —
- skriflegri siglingafræði minnst	12 —
- siglingafræði minnst	16 —
- meðaleinkunn minnst 4 = aðaleinkunn minnst	stig.

2. fyrirmynd.

STÝRIMANNASKÓLINN Í REYKJAVÍK

PRÓFSKÍRTEINI

N.N. (fullt nafn)
 fæddur (fæðingarstaður, fæðingardagur og -ár)

hefur staðizt ..

fiskimannapróf 2. stigs

samkvæmt lögum nr. 84 15. ágúst 1966, um Stýrimannaskólann í Reykjavík, og hlotið þessar einkunnir:

Í stærðfræði	1 eink.	stig
- siglingafræði	6	—	—
- notkun sextants	1	—	—
- siglingareglum	1	—	—
- merkjagjöfum	1	—	—
- sjómennsku	2	—	—
- íslenzku	2	—	—
- dönsku	1	—	—
- ensku	1	—	—
- sjórétti	1	—	—
- bókhaldi	1	—	—
- heilsufræði	1	—	—
- vélfræði	1	—	—
- veðurfræði	1	—	—
- sundi	1	—	—

Aðaleinkunn stig

sem verður meðaleinkunnin, og hefur hann því staðizt
 prófið með einkunn.

Stýrimannaskólinn í Reykjavík, árið 19....

.....
 skólastjóri.

Hæsta einkunn við prófið er 8 stig og hæsta aðaleinkunn því 176 stig

Til þess að standast prófið þarf:

Í siglingareglum ekki lægra en	5 stig
- íslenzku minnst	8 —
- skriflegri siglingafræði minnst	16 —
- siglingafræði minnst	24 —
- meðaleinkunn minnst 4 = aðaleinkunn minnst 88 stig.	

3. fyrirmynd.

STÝRIMANNASKÓLINN Í REYKJAVÍK

PRÓFSKÍRTEINI

N.N. (fullt nafn)

fæddur (fæðingardagur, fæðingarstaður og -ár)

hefur staðizt

farmannapróf 3. stigs

samkvæmt lögum nr. 84 15. ágúst 1966, um Stýrimannaskólann í Reykjavík, og hlotið þessar einkunnir:

Í stærðfræði	2	eink.	stig
- siglingafræði	9	—	—
- notkun sextants	1	—	—
- siglingareglur	1	—	—
- merkjagjöfum	1	—	—
- skipagerð	2	—	—
- sjóvinnu	1	—	—
- landafræði og veðurfræði	1	—	—
- íslenzku	2	—	—
- dönsku	2	—	—
- ensku	2	—	—
- sjórétti	1	—	—
- heilsufræði	1	—	—
- bókhaldi	1	—	—
- viðskiptafræði	1	—	—
- rafmagnsfræði	1	—	—
- vélfræði	1	—	—
- íþróttum	2	—	—

Aðaleinkunn stig

sem verður meðaleinkunnin, og hefur hann því staðizt prófið með einkunn.

Stýrimannaskólinn í Reykjavík, árið 19....

.....
skólastjóri.

Hæsta einkunn við prófið er 8 stig og hæsta aðaleinkunn því 256 stig.

Til þess að standast prófið þarf:

Í siglingareglum ekki lægra en	5	stig
- íslenzku minnst	8	—
- skriflegri siglingafræði minnst	24	—
- siglingafræði minnst	36	—
- skipagerð minnst	8	—
- meðaleinkunn minnst 4 = aðaleinkunn minnst 128 stig.		

4. fyrirmynd.

STÝRIMANNASKÓLINN Í REYKJAVÍK

PRÓFSKÍRTEINI

N.N. (fullt nafn)
 fæddur (fæðingarstaður, fæðingardagur og -ár)

hefur staðizt

skipstjórapróf á varðskipum ríkisins

samkvæmt lögum nr. 84 15. ágúst 1966, um Stýrimannaskólann í Reykjavík, og hlotið þessar einkunnir:

Í stærðfræði	2	eink.	stig
– siglingafræði	3	—	—
– alþjóðamerkjum	1	—	—
– alþjóðarétti	1	—	—
– ensku	2	—	—
– sjómennsku	1	—	—
– eðlisfræði	1	—	—
– vopn og verjur	1	—	—
– líkamsæfingum	1	—	—
– ritleikni	1	—	—

Aðaleinkunn stig

sem verður meðaleinkunnin, og hefur hann því staðizt prófið með einkunn.

Hæsta einkunn við prófið er 8 stig og hæsta aðaleinkunn því 112 stig.

Til þess að standast prófið þarf 56 stig.

Stýrimannaskólinn í Reykjavík, árið 19....

.....
 skólastjóri.

22 gr.

Nöfn þeirra, er ganga undir próf, skal rita í bók, sem samgöngumálaráðuneytið löggildir, og geymist í Stýrimannaskólanum. Skal í henni skýrt frá fullu nafni hvers prófsveins, fæðingarstað, fæðingardeg og fæðingarári, og frá einkunnum þeim, sem gefnar voru við prófið. Inn í hana skal færa öll skrifleg prófverkefni og yfir höfuð ýtarlega skýrslu um prófið. Skólastjóri sér um, að prófbókin sé færð. Hún skal undirrituð af öllum, sem einkunnir gáfu í prófinu.

Prófvottorðin undirritar skólastjóri einn.

23. gr.

Reglugerð þessi, sem sett er samkvæmt lögum nr. 84 15. ágúst 1966 og reglugerð nr. 1/1967, um Stýrimannaskólann í Reykjavík, staðfestist hér með til að öðlast þegar gildi og birtist öllum þeim, sem hlut eiga að máli.

Jafnframt er úr gildi felld prófreglugerð fyrir Stýrimannaskólann í Reykjavík frá 15. apríl 1953, nema að því, er tekur til þeirra, sem ljúka fullnaðarprófi vorið 1967.

Samgöngumálaráðuneytið, 14. febrúar 1967.

Gylfi Þ. Gíslason.

Kristinn Gunnarsson.

14. febrúar 1967.

Nr. 23.

AUGLÝSING

um fyrirmynd að byggingasamþykkt fyrir skipulagsskylda staði utan Reykjavíkur.

Samkvæmt lögum nr. 19 20. okt. 1905, um byggingarsamþykktir, sbr. lög nr. 84 16. des. 1943, um breytingar á þeim lögum, og skipulagslög nr. 19 21. maí 1964, hefur ráðuneytið látið gera fyrirmynd að byggingasamþykktum fyrir skipulagsskylda staði utan Reykjavíkur, sem prentuð er hér á eftir sem fylgiskjal.

Jafnframt fellur úr gildi auglýsing um fyrirmynd að byggingarsamþykktum nr. 97 18. ágúst 1948 og auglýsing nr. 45 13. marz 1963 um breyting á þeirri auglýsingu.

Félagsmálaráðuneytið, 14. febrúar 1967.

F. h. r.

Hjálmar Vilhjálmsson.

Hallgrímur Dalberg.

Fylgiskjal.**Byggingarsamþykkt****I. KAFLI****Stjórn byggingamála.****1.1. Gildissvið byggingasamþykktar.**

1.1.1. Samþykkt þessi gildir fyrir alla skipulagsskylda staði utan Reykjavíkur. Þó er bygginganefnd heimilt, með sérstöku samþykki sveitarstjórnar og skipulagsstjórnar, að gera vægari kröfur um frágang bygginga á tilteknum svæðum, og skal þá sérstaklega fram tekið, frá hvaða ákvæðum víkja megi.

1.1.2. Bygginganefnd getur gert auknar kröfur um styrkleika húsa eða frekari ráðstafanir til öryggis almennings en samþykkt þessi gerir ráð fyrir, eftir því sem ákveðið kann að verða skv. lögum um almannavarnir og reglugerð, er sett verður samkvæmt þeim, svo og á stöðum þar sem hættu er talin af jarðskjálfta, skriðuföllum eða snjóflóðum.

1.1.3. Samþykktin tekur til allra nýrra húsbygginga og annarra mannvirkja, sem áhrif hafa á útlit byggðarinnar og ekki eru fullgerð, þegar hún öðlast gildi, þó svo að ekki verður krafizt niðurrifs á því, sem verið er að gera með heimild í fyrri byggingasamþykkt. Ef bygginganefnd telur nauðsynlegt, getur hún þó krafizt þess, að gerð eða frágangi húss eða annars mannvirkis, sem byggingaleyfi er fyrir, verði breytt til samræmis við ákvæði samþykktar þessarar, ef unnt er að gera slíkar breytingar án verulegs kostnaðar.

1.2. Bygginganefndir.

1.2.1. Bygginganefnd skipa 5 menn: Bæjarstjóri, sveitarstjóri eða oddviti og fjórir menn, kosnir hlutfallskosningu í sveitarstjórn árlega, samtímis öðrum föstum nefndum, og skulu 2 þeirra vera úr sveitarstjórn svo og varamenn þeirra. Bæjarstjóri, sveitarstjóri eða oddviti er formaður nefndarinnar. Byggingafulltrúi, slökkviliðsstjóri og bæjarverkfræðingur, eiga sæti á fundum bygginganefndar og hafa þar tillögurétt, svo og aðrir sérfræðingar, sem sveitarstjórn ákveður.

1.2.2. Nú er einhver forfallaður, sem samkvæmt stöðu sinni skipar bygginganefnd eða á sæti á fundum hennar, og kemur þá í stað sá, sem í forföllum gegnir störfum hans, nema bæjarstjóri (oddviti) geri aðra skipan á, að því er varðar embættismenn og sérfræðinga sveitarfélagsins. Í stað hinna kjörnu nefndarmanna koma varamenn, sem sveitarstjórn kys samtímis aðalmönnum og á sama hátt.

1.3. Verksvið bygginganefndar.

1.3.1. Bygginganefnd fer með byggingamálefni sveitarfélagsins undir yfirstjórn sveitarstjórnar og ráðherra. Bygginganefndin hefur umsjón með því, að byggingasamþykktin sé haldin og byggt sé í samræmi við skipulag.

1.3.2. Sveitarstjórn getur falið nefndinni sérstaklega stjórn tiltekinna mála, er varða skipulag og byggingamálefni.

1.3.3. Bygginganefnd heldur fundi reglulega í mánuði hverjum, að jafnaði hálfsmánaðarlega, á dögum, sem bygginganefnd ákveður.

1.3.4. Bygginganefnd er ályktunarfær, ef formaður og 2 nefndarmenn aðrir sækja fund.

Afl atkvæða ræður úrslitum, og telst mál samþykkt, ef það fær meirihluta greiddra atkvæða, enda taki meirihluti nefndarmanna, er fundinn sækja, þátt í atkvæðagreiðslu.

1.3.5. Nefndin skal halda gerðabók, og skulu viðstaddir fundarmenn undirrita fundargerð hverju sinni.

Heimilt er hverjum nefndarmanni, sem ekki er samþykktur ályktun meirihlutans, að láta bóka sérálit sitt. Sama rétt eiga og aðrir þeir, sem samkvæmt stöðu sinni sitja fundi nefndarinnar.

1.3.6. Ef bygginganefnd fjallar um mál, sem varðar persónulega hagsmuni einhvers, sem er í nefndinni eða situr fundi hennar, t. d. ef hann hefur gert uppdrátt eða sent umsókn, sem fundurinn fjallar um, skal hann víkja af fundi, meðan málið er afgreitt.

1.3.7. Ályktanir bygginganefndar skal bera undir sveitarstjórn til samþykktar eða synjunar. Ef sveitarstjórn samþykkir ályktun bygginganefndar, öðlast hún gildi. Þó er lóðarhafa heimilt, ef honum þykir rétti sínum hallað með ályktuninni, að skjóta henni til fullnaðarúrskurðar ráðherra innan þriggja mánaða.

1.3.8. Nú hefur umsókn verið synjað í bygginganefnd, og á umsækjandi þá rétt á að fá, ef óskað verður, skriflega greinargerð um ástæður til þeirrar afgreiðslu. Nú greinir bygginganefnd og sveitarstjórn á um afgreiðslu máls, og sker þá ráðherra úr.

1.3.9. Nú er sótt um leyfi til að byggja hús öðruvísi en samþykkt skipulag gerir ráð fyrir, og getur bygginganefnd þá ekki samþykkt slíkt, nema fyrir liggi meðmæli sveitarstjórnar og skipulagsstjórnar.

1.3.10. Nefndin úrskurðar uppdrætti, veitir löggildingar samkvæmt samþykkt þessari, ákveður nöfn gatna, torga og bæjarhverfa, svo og tölusetningu lóða.

1.4. Verksvið byggingafulltrúa.

1.4.1. Bæjarstjórn (sveitarstjórn), skipar byggingafulltrúa að fengnum tillögum bygginganefndar, og skal hann vera húsameistari (arkitekt), byggingaverkfræðingur, byggingatæknifræðingur eða byggingafræðingur (bygningskonstruktör). Frávik frá þessu ákvæði eru heimil með samþykki skipulagsstjóra. Sveitarstjórn skipar einnig aðstoðarmenn byggingafulltrúa að fengnum tillögum hans, og starfa þeir í umboði hans. Aðstoðarmenn skulu að öðru jöfnu vera sérfróðir menn um byggingamálefni. Hún skipar annað starfslið, eftir því sem þörf krefur.

1.4.2. Byggingafulltrúi sér um allt nauðsynlegt skrifstofuhald fyrir bygginganefndina og annast varðveislu á skjölum hennar. Hann annast og undirbýr þau mál, sem lögð verða fyrir bygginganefnd, og ritar á uppdrætti hvaða afgreiðslu umsókn hefur fengið. Hann hefur daglegt eftirlit með því, að byggingasamþykkt sé haldin, og sér að öðru leyti um framkvæmd á ákvörðunum bygginganefndar, svo og að byggt sé skv. gildandi skipulagi. Telji byggingafulltrúi, að vikið sé frá gildandi skipulagi, ber honum tafarlaust að gera skipulagsstjóra ríkisins viðvart. Hann sér um tölusetningu lóða og auðkenningu gatna og torga. Sveitarstjórn getur falið honum eftirlit skv. öðrum reglugerðum, er settar verða um byggingamál.

1.4.3. Sveitarstjórn setur byggingafulltrúa sérstakt erindisbréf, í samráði við bygginganefnd.

1.4.4. Bygginganefndarmenn, byggingafulltrúi og starfsmenn hans skulu jafnan hafa frjálsan aðgang að byggingum þeim, sem eru í smíðum.

1.4.5. Byggingafulltrúi skal annast útmælingu lóða og afsetningu húsa. Þar sem starfandi er verkfræðingur, getur sveitarstjórn falið honum útmælingu lóða og afsetningu húsa í samráði við byggingafulltrúa.

1.5. Aðaluppdrættir.

1.5.1. Uppdrættir skulu gerðir á haldgóðan pappír og þannig frá gengið, að ekki máist við geymslu, og skal við gerð þeirra að jafnaði nota tákn þau, sem sýnd eru í 18. kafla. Stærð uppdráttar skal vera 42×59.4 cm eða margfeldi þeirrar stærðar.

Efst í hægra horni skal afmarkaður 7×10 cm reitur til áritunar fyrir byggingafulltrúa.

1.5.2. Uppdráttur að húsi skal að jafnaði vera í mælikvarða 1:100 og sýna grunnflöt kjallara og allra hæða þess, þversneiðar og allar hliðar. Á uppdrátt skal rita öll mál í metramáli og til hvers nota skal hvert einstakt herbergi og enn fremur flatarmál geymslu. Í fjölbýlishúsum skulu geymslur og kjallaraherbergi merktar hverri íbúð. Á uppdráttum skal sýna fyrirkomulag innréttinga í eldhúsi og baði, svo og staðsetningu fastra skápa. Tilgreina skal hæð á neðsta gólfi miðað við götuhæð og jarðhæð. Enn fremur skal á uppdrætti gera grein fyrir hæðarlegu lóðar, eins og ætlazt er til að hún verði gagnvart götu og lóðum, sem að henni liggja.

1.5.3. Á uppdrætti skal sýna áttir og afstöðu þess, sem sótt er um, til aðlægra mannvirkja. Skal uppdráttur sá vera í mælikvarða 1:500 og sýna afstöðu til gatna og grannlóða ásamt öllum mannvirkjum, sem fyrir eru, í minnst 20 metra fjarlægð. Á uppdrætti skal sýna, hvernig haga skuli aðgangi að húsi og lóð. Á uppdrátt skal rita flatarmál lóðar og bygginga, svo og gólfplatarmál og nýtingarhlutfall miðað við lóðarstærð.

Á uppdrætti skal gera grein fyrir aðalskipulagi lóðar, svo sem leiksvæði barna, bifreiðastæði og öðru því, sem þarf í sambandi við notkun hússins.

1.5.4. Ef hús er í samfelldri húsaröð, skal sýna aðlægar húshliðar.

Ef um breytingar á húsi er að ræða, skal á uppdrætti sýna húsið eins og það litur út fyrir breytingu og eftir.

1.5.5. Þegar um er að ræða byggingu til atvinnurekstrar, samkomuhús eða annars konar hús, sem ætla má, að þurfi mikla raforku, þar á meðal íbúðarhús með fleiri íbúðum en 24, skal sýna á uppdrætti, hvar koma megi fyrir, á lóð eða í húsi, rafmagnsspennistöð, er fullnægi kröfum hlutaðeigandi rafmagnsveitu. Heimilt er að vikja frá þessu, ef fyrir liggur vottorð rafmagnsveitunnar um, að slíks sé ekki þörf.

1.5.6. Á uppdrætti skal gera grein fyrir öllum þeim kvöðum, sem máli geta skipt í sambandi við byggingu þá, sem leyfisbeiðni fjallar um.

1.6. Séruppdrættir.

1.6.1. Skylt er að láta byggingafulltrúa í té burðarþolsuppdrætti, svo og útreikninga á því, er máli skiptir um burðarþol, og eru uppdrættir og útreikningar háðir samþykki hans.

1.6.2. Séruppdrætti skal gera að vatnslögn, hitalögn, loftræsílögn, holræsälögn og rafmagnslögn og fer um samþykkt á þeim eftir reglugerðum, sem um þessi efni fjalla, og skulu þessir uppdrættir, svo og séruppdrættir skv. 1.6.1., 7.1.1. og 8.2.9., liggja fyrir samþykktir og samræmdir, áður en úttekt er gerð á undirstöðum.

Við stærri byggingar, aðrar en íbúðarhús, getur byggingafulltrúi veitt skilafrest á einstökum uppdráttum þegar honum þykir ástæða til.

1.6.3. Byggingafulltrúi getur krafizt þess, að umsækjandi láti í té séruppdrætti í tilteknum mælikvarða að einstökum hlutum mannvirkis og láti að öðru leyti í té þær upplýsingar, sem hann telur þörf á og máli geta skipt um fyrirhugaða byggingu.

1.6.4. Þeim, er aðaluppdrátt gerir, er skylt að sjá um, að samræmi sé milli uppdráttar að hlutaðeigandi byggingu, þar á meðal séruppdráttar skv. þessari grein. Í því sambandi ber að gæta þess, að svo sé frá uppdráttum gengið, að burðarþol verði ekki rýrt.

1.6.5. Eitt eintak af öllum samþykktum uppdráttum skal varðveitt í skjalasafni byggingafulltrúa.

1.6.6. Um uppdrætti að girðingum, auglýsingaspjöldum og öðru slíku, skal fara eftir ákvæðum þessa kafla, eftir því sem við getur átt.

1.7. Réttindi til uppdráttagerða.

1.7.1. Uppdrættir skv. 1.5., skulu gerðir af húsameisturum (arkitektum), byggingaverkfræðingum, byggingatæknifræðingum, byggingafræðingum (bygningskonstruktör) eða þeim, sem hlotið hafa viðurkenningu bygginganefndar, þegar samþykkt þessi öðlast gildi.

1.7.2. Séruppdrættir og útreikningar skulu gerðir af sérmenntuðum mönnum, svo sem húsameisturum, verkfræðingum, byggingafræðingum (bygningskonstruktör) og tæknifræðingum, eða þeim, sem hafa hlotið viðurkenningu bygginganefndar, þegar samþykkt þessi öðlast gildi.

1.7.3. Sá, sem uppdrátt gerir, skv. 1.7.1. og 1.7.2., skal undirrita hann með eigin hendi, og ber hann fulla ábyrgð á að uppdrátturinn sé réttur og gerður samkvæmt gildandi lögum og reglum, og brjóti ekki í báð við rétt annarra.

1.8. Byggingarleyfi.

1.8.1. Hver sá, sem vill fá leyfi til að byggja hús eða breyta húsi eða notkun þess, setja upp auglýsingaskildi, gera girðingu eða önnur mannvirki á lóð sinni eða

landi, skal leggja umsókn um það fyrir bygginganefnd, ritaða á eyðublöð, sem byggingafulltrúi lætur í té. Umsókn um byggingaleyfi skal vera skrifleg, og skulu fylgja eftirrit uppdráttu í þrem eintökum. Fylgja skulu mæliblöð, þar sem sýnd er afstöðumynd lóðar, stærð hennar og hæðarlega miðað við götu. Þegar sérstaklega stendur á, getur byggingafulltrúi leyft, að vikið sé frá þessu ákvæði. Ekki getur annar lagt fram leyfisumsókn en eigandi húss (lóðarhafi) eða fullgildur umboðsmaður hans.

1.8.2. Umsækjanda skal tilkynnt bréflaga hverja afgreiðslu mál hans hefur fengið.

1.8.3. Fyrir hvert byggingarleyfi skal greitt gjald skv. 17.1., og öðlast byggingarleyfi ekki gildi fyrr en byggingarleyfisgjaldið og önnur gjöld, er varða bygginguna, hafa verið greidd.

1.8.4. Málefni, sem koma eiga fyrir bygginganefnd, skulu komin til byggingafulltrúa eigi síðar en þrem dögum fyrir fund, nema bygginganefnd ákveði lengri frest.

1.8.5. Óheimilt er að hefja byggingu húss, þar á meðal grunngröft, eða ráðast í breytingar á húsi, nema leyfi bygginganefndar sé fyrir hendi. Ekki má nota byggingarleyfi, fyrr en byggingameistarar hafa áritað samþykktu uppdrætti, sbr. 1.9.2., og fengið í hendur mæligögn frá byggingafulltrúa.

Jafnframt áritun byggingameistara á samþykktan uppdrátt þarf yfirlýsingu rafvirkja, að hann sjái um að fullnægja kröfum hlutaðeigandi rafveitu hvað snertir inntakspípu í grunn og botnplötu fyrir heimtaug.

1.8.6. Byggingarleyfi getur ekki veitt heimild til framkvæmda, sem kunna að fara í bága við ófrávikjanlegar reglur byggingasamþykktar eða annarra samþykktar og reglugerða, eða ef í ljós kemur, að leyfi fer í bága við rétt annarra.

1.8.7. Byggingarleyfi fellur úr gildi, ef framkvæmdir eru ekki hafnar eftir eitt ár frá samþykkt leyfisins, en framkvæmdir teljast hafnar, er undirstöður hafa verið steyptar. Nú stöðvast byggingaframkvæmdir í eitt ár eða lengur, og getur bygginganefnd þá fellt úr gildi þann hluta leyfisins, sem ekki er farið að nota, ef hún telur ástæðu til.

1.9. Umsjón með byggingaframkvæmdum.

1.9.1. Þeir meistarar einir mega hafa umsjón með og bera ábyrgð á byggingaframkvæmdum, sem til þess hafa hlotið löggildingu bygginganefndar, og getur hún sett sérstakar reglur um, hvað til löggildingar þurfi.

1.9.2. Áður en framkvæmdir hefjast, skulu hlutaðeigandi meistarar rita á samþykktan uppdrátt, eða á þar til gerð eyðublöð, að þeir taki að sér umsjón með framkvæmdum. Með þeirri áritun tekur meistari á sig ábyrgð þess, að framkvæmdir verði í samræmi við samþykktu uppdrætti, veitt leyfi, lög og reglur, sem til greina kunna að koma.

1.9.3. Ef meistari hættir umsjón með framkvæmdum, áður en verki er lokið, skal það tilkynnt til byggingafulltrúa, skal þá fara fram úttekt á þeim hluta byggingar, sem lokið er, og má ekki halda áfram framkvæmdum, fyrr en annar meistari hefur tekið við framkvæmdum, skv. 1.9.2. Fráfarandi meistari er þó ábyrgur, þar til annar meistari hefur áritað uppdrætti.

1.9.4. Húsasmíðameistari, sem áritað hefur uppdrátt, ber ábyrgð á allri trésmíðavinnu við bygginguna, múrarmeistari ber ábyrgð á allri múrvinnu, þar á meðal járnalögn, svo og grunnreftri og sprengingum. Aðrir meistarar bera ábyrgð á framkvæmdum, hver á sínu sviði.

Ef ágreiningur verður um starfssvið meistarara við tiltekna framkvæmd, sker byggingafulltrúi úr, en skjóta má úrskurði hans til bygginganefndar.

1.9.5. Heimilt er bygginganefnd að veita byggingameistara (húsasmíðameistara,

múrarmeistara) réttindi til að standa einn fyrir byggingaframkvæmdum, og er þá sá meistari ábyrgur fyrir öllu verkinu, enda hafi hann meistarakólapróf eða hliðstæða menntun.

1.9.6. Byggingarleyfishafa er skylt að sjá svo um, að aflað sé nauðsynlegra heimilda í sambandi við byggingaframkvæmdirnar, eftir því sem lög og reglugerðir mæla fyrir.

1.9.7. Hlutaðeigandi meistara er skylt með minnst sólarhrings fyrirvara að óska eftir úttekt byggingafulltrúa á eftirfarandi:

1. Undirstöðum, áður en byrjað er á mótauppslætti.
2. Lögnum í grunni, þar með röri fyrir rafmagnsheimtaug, áður en hulið er yfir.
3. Rakavarnarlögum.
4. Grunni, áður en botnplata er steipt.
5. Járnalögnum.
6. Grind, bitum og þaki, áður en klætt er.
7. Vatns-, frárennslis-, hitalögnum og einangrun.

Óheimilt er að hylja slíkar framkvæmdir án samþykkis byggingafulltrúa, og er hlutaðeigandi meistara skylt að vera á staðnum, þegar úttekt á ofangreindum framkvæmdum fer fram. Í þessu sambandi skal byggingafulltrúi hafa hliðsjón af ákvæðum allra samþykkta og reglugerða, sem til greina koma við hverja tiltekna framkvæmd.

1.9.8. Ef byggingaframkvæmdir stöðvast vegna frosta, skal gera byggingafulltrúa viðvart, áður en verk er hafið að nýju.

1.10. Byggingavinnustaðir.

1.10.1. Meðan á verki stendur, er meisturum jafnan skylt að hafa til taks á vinnustað eftirrit af samþykktum uppdráttum, árituðum af byggingafulltrúa eða þeim starfsmönnum öðrum, sem ákveðið er í hlutaðeigandi reglugerð.

1.10.2. Meistara er skylt að sjá um, að hætta, óþrifnaður eða önnur óþægindi stafi ekki af framkvæmdum og viðhafðar lögmatar öryggisráðstafanir. Um geymslu og meðferð sprengiefna fer eftir ákvæðum brunamálasamþykktar.

1.10.3. Byggingafulltrúi getur mælt fyrir um gerð vinnupalla, þar sem hann telur þörf á.

1.10.4. Meistara er skylt, ef byggingafulltrúi ákveður, að sjá svo um, að hindruð sé umferð óviðkomandi aðila um vinnustað. Ef grunnur stendur óhreyfður um langan tíma, getur byggingafulltrúi ákveðið, að hann skuli afgirtur eða fylltur.

Ef byggingavinnustaður liggur við götu eða það nálægt, að hætta geti stafað af fyrir vegfarendur, skal afgirða hann. Einnig getur byggingafulltrúi krafizt þess, að hlífðarþak sé sett yfir gangstétt.

1.10.5. Heimilt skal að fengnu leyfi byggingafulltrúa að setja upp vinnuskúr fyrir verkamenn á byggingastað. Byggingafulltrúi getur mælt fyrir um staðsetningu og frágang slíkra skúra, svo og ákveðið, hvenær þeir skuli fjarlægðir. Sé óskað eftir vinnuheimtaug í slíkan skúr, þarf viðkomandi rafveita að samþykkja staðsetningu hans.

1.10.6. Nú liggja lagnir, t. d. vatnslagnir, holræsi eða rafmagnslagnir, um lóð og eru notaðar af öðrum en lóðarhafa, og er honum þá óheimilt að raska þeim nema leyfi þeirra stofnana, er þetta varðar, séu fyrir hendi.

II. KAFLI

Lóðir.

2.1. Nýting lóða.

2.1.1. Hverju húsi skal fylgja óbyggð lóð, og fer um stærð hennar eftir notkun hússins og skipulagsákvörðunum.

2.1.2. Nýtingarhlutfall lóðar skal vera í samræmi við gildandi skipulag.

2.1.3. Á lóð skal að jafnaði koma fyrir bifreiðastæðum, bifreiðageymslum, leiksviði barna, svo og öðru því, sem þarf í sambandi við notkun hússins.

2.2. Bifreiðastæði.

2.2.1. Skylt er að sjá svo um, að ekki sé færra en eitt bifreiðastæði fyrir hverja íbúð.

Sé íbúðin stærri en 150 m², skal séð fyrir tveim bifreiðastæðum á lóðinni.

Í fjölbýlishúsum skal vera að minnsta kosti eitt bifreiðastæði á hverja 75 gólfflatarmetra.

2.2.2. Gert skal ráð fyrir, að hverju húsi, sem ætlað er til atvinnurekstrar, fylgi bifreiðastæði. Ef ekki er í deiliskipulagi ákveðinn fjöldi bifreiðastæða, skal á lóð hlutaðeigandi húss gert ráð fyrir einu bifreiðastæði á hverja 25 gólfflatarmetra í húsinu.

2.2.3. Ef um samkomuhús er að ræða, svo sem kvikmyndahús, leikhús, félagsheimili eða önnur slík hús, skal a. m. k. fylgja eitt bifreiðastæði fyrir hver 6 sæti.

2.2.4. Þegar um er að ræða annars konar hús, ákveður bygginganefnd fjölda bifreiðastæða.

2.2.5. Ef um er að ræða hús til annars en íbúðar, skal að jafnaði gera ráð fyrir, að ferming eða afferming flutningatækja fari fram á lóð þess.

2.3. Leiksvæði barna.

2.3.1. Hverri íbúð skal fylgja leiksvæði barna, og skal lágmarksstærð þess vera skv. eftirfarandi reglum:

$$\frac{N (32-N)}{2} \text{ m}^2$$

N merkir fjölda íbúða í húsi á tiltekinni lóð, og gildir reglan, þegar N er minna eða jafnt og 16, en úr því bætist við 1 ferm. fyrir hverja íbúð.

2.4. Bifreiðastæði og leiksvæði í eldri hverfum.

2.4.1. Ef bygginganefnd telur, að ekki verði komið fyrir á lóð nægilegum bifreiðastæðum og/eða leiksvæði barna, getur hún heimilað, að fyrir slíkt verði séð annars staðar í sama hverfi, í samræmi við reglur í gr. 2.2. og 2.3.

2.4.2. Heimilt er sveitarstjórn að leysa lóðarhafa undan þessari kvöð, ef hann greiðir andvirði þess lóðarhluta, sem á vantar, og skal þá andvirði miðað við verðmæti þeirrar lóðar, sem byggt er á. Ef ágreiningur rís um andvirði milli lóðarhafa og sveitarstjórnar, skal skorið úr honum með mati dómkvaddra manna.

2.4.3. Óheimilt er að veita byggingarleyfi, fyrr en endanlega hefur verið samið um eða skorið úr, hver verði framlög skv. þessari grein.

2.4.4. Framlögum, skv. 2.4.2., skal varið til að sjá fyrir þörfum þessum í hlutaðeigandi hverfi.

2.5. Aðgangur frá götu.

2.5.1. Inn á hverja lóð og baklóð skal vera greiður aðgangur frá götu, og skal á uppdrætti sýna, hvernig honum er hagað.

2.5.2. Gangur gegnum hús inn á baklóð skal vera minnst 1.20 m á breidd og 2.20 m á hæð, nema ætlaður sé til umferðar fyrir bifreiðar. Þá skal hann ekki vera mjórri en 3.00 m og ekki lægri en 2.70 m að innanmáli. Slikir gangar skulu vera eldtraustir og upplýstir, og er óheimilt að hafa nokkrar hindranir þar fyrir umferð.

2.6. Skipting lóða og húsa.

2.6.1. Ekki má skipta landi eða lóð eða breyta landamerkjum eða lóðamörkum á annan hátt, nema bygginganefnd samþykki, og í samræmi við skipulag.

2.6.2. Ekki má heldur skipta húseign, nema hvor hluti um sig fullnægi ákvæðum byggingasamþykktar og annarra samþykktar og reglugerða, enda komi samþykki bygginganefndar til.

2.7. Lóðarhæðir.

2.7.1. Bygginganefnd getur bannað, að hæðarlegu lóðar sé breytt frá samþykktum uppdrætti, ef ætla má, að slíkt geti valdið tjóni eða óþægindum.

2.7.2. Lóðarhafa er skylt að gera fullnægjandi ráðstafanir til þess, að yfirborðsvatn af lóð hans valdi ekki tjóni eða óþægindum á nágrannalóð eða gangstétt að dómi byggingafulltrúa.

2.8. Vegg hæð húsa.

2.8.1. Vegg hæð húss á hverjum stað fer eftir ákvörðun sveitarstjórnar og skipulagsyfirvalda.

2.8.2. Ef vegg hæð húss er ákveðin í metrum, ber að miða við fjarlægð frá gangstéttarbrún fyrir miðju húsi að skurðpunkti milli veggflatar og þaks, og er þá miðað við, að hús sé byggt stallalaust. Ef hús er byggt í stöllum, skal vegg hæð miðuð við fjarlægðina frá gangstéttarbrún að skurðlínu milli þaks og veggflatar fyrir hverjum stalli miðjum.

2.8.3. Ef vegg hæð er ekki ákveðin í metrum, heldur tiltekið, hve margar hæðir megi byggja, skal, nema öðruvísi sé sérstaklega ákveðið, miðað við, að í íbúðarhúsi sé hver hæð af gólfi og á 2.70 m, í skrifstofu-, iðnaðar- og verzlunarhúsi 3.30 m. Miðað skal við, að neðsta hæð verzlunarhúss sé 4.00 m.

2.8.4. Ef gert er ráð fyrir inndreginni hæð í skipulagi, án þess að kveðið sé á um stærð hennar, má hún ekki vera stærri að flatarmáli en 70% af hæðinni fyrir neðan.

2.9. Bil milli húsa.

2.9.1. Bil milli húsa, má ekki vera minna en vegg hæð hússins að viðbættum jarðhæðarmun. Miða skal við hæstu vegg hæð, sem leyfð er á hverjum stað. Bilið má þó aldrei vera minna en hér segir:

- a. 12.5 m, ef bæði húsin eru úr timbri og ekki varin með jární eða múrhúð.
- b. 9.5 m, ef annað húsið er úr steinsteypu, steini lögðum í sementsblöndu, eða úr timbri, vörðu jární eða múrhúð, en hitt úr timbri, óvarið.
- c. 6.3 m, ef bæði húsin eru úr steinsteypu, steini lögðum í sementsblöndu eða úr timbri, vörðu jární eða múrhúð.
- d. 3.15 m, ef eldvarnarveggur er á öðru húsanna, sem fullnægir ákvæðum í 10.1., enda séu þök beggja húsa varin jární, öðrum málmí, steinhellum eða öðru ámóta eldtraustu efni.

- e. Þegar hús eru sambyggð, skal á milli þeirra vera eldvarnarveggur. Um gerð eldvarnarveggja vísast í 10. kafla um brunavarnir.
- f. Nú er hús að nokkru leyti úr steinsteypu, steini lögðum í sement eða óvörðu timbri, og má þá enginn hluti þess vera nær öðru húsi en svo, að fullnægt sé þeim fjarlægðarákvæðum, er að framan greinir.
- 2.9.2. Bygginganefnd getur leyft, að bifreiðageymsla úr timbri sé reist á lóðarmörkum, ef fyrir liggur þinglýst yfirlýsing lóðarhafa þeirra lóða, er skýlið liggur að, að eigi verði byggt nær bifreiðageymslunni en grein þessi mælir fyrir um.

2.10. Hús í götulínu.

2.10.1. Hús, sem standa í götulínu, við gatnamót eða torg, skulu hornsneidd, ef hornið er minna en 135 gráður, þannig að 2.5 m séu numdir af hvorri hlið frá horni, enda sé sniðlínan aldrei styttri en 2.5 m.

Ákveða má meiri hornsneiðingu en 1. mgr. gerir ráð fyrir.

2.10.2. Bygginganefnd getur leyft, þótt hús standi í götulínu, að minni háttar útskot, svo sem gluggar, nái allt að 20 cm út fyrir hana.

2.10.3. Bygginganefnd getur leyft, að komið sé fyrir veggsvölum eða hlífðarþaki út frá húshlið, enda sé það a. m. k. 2.6 m frá jörð og vatni veitt frá því í holræsi.

2.10.4. Útitröppur mega ekki ná út fyrir götulínu, nema óhjákvæmilegt sé vegna breytinga á húsi eða götu.

2.10.5. Hurðir mega ekki opnast út á götu eða gangstétt, og ekki gluggar, nema þeir séu í minnst 2.20 m hæð frá jörðu.

2.11. Girðing lóða.

2.11.1. Ef maður óskar að girða lóð eða land, skal hann leita samþykkis bygginganefndar á gerð og frágangi girðingar og láta í té þær upplýsingar, er byggingafulltrúi telur nauðsynlegar, þ. á m. uppdrætti. Girðing má að jafnaði ekki vera hærri en 1 m. Hurð eða hlið á girðingu má aldrei opnast út á götu eða gangstétt.

2.11.2. Nú er skipulagi svo háttað, að girðing er talin óþörf, til lýta, eða rétt er talið, að girt sé með tilteknum hætti, og getur bygginganefnd þá bannað girðingu lóðar eða sett sérstök ákvæði um gerð girðingar. Þinglýsa má þessum ákvörðunum sem kvöð á hlutaðeigandi lóð eða lóðir.

2.11.3. Skylt er að haga gerð girðingar þannig, að ekki stafi hætta af. Ef girðing er til lýta eða óþrífnaðar eða öðruvísi girt en leyfi stendur til, er bygginganefnd heimilt að láta lagfæra hana eða fjarlægja á kostnað eiganda.

2.11.4. Ef girðing, sem leyfi er fyrir, reynist vera til trafala fyrir umferð, er bygginganefnd heimilt að láta fjarlægja hana eða breyta henni, eftir því sem hún telur nauðsynlegt, á kostnað sveitarsjóðs.

2.11.5. Bygginganefnd getur veitt byggingafulltrúa heimild til að afgreiða mál skv. þessari grein.

2.12. Frágangur lóða.

2.12.1. Skylt er byggjanda að jafna lóð hússins og fjarlægja þann uppgröft, sem ekki þarf til jöfnunar lóðar, eigi síðar en húsið er gert fohkelt.

2.12.2. Skylt er húseiganda að ganga snyrtilega frá lóð sinni með gróðri eða á annan hátt og í samræmi við samþ. teikningar.

2.12.3. Ef nefndin telur, að jöfnun og frágangur lóðar sé óviðunandi, eða að hætta, óþrífnaður eða óþægindi stafi af, og eigandi sinnir ekki áskorun nefndarinnar um að bæta úr, getur hún látið framkvæma á hans kostnað þær úrbætur, er hún telur nauðsynlegar.

2.12.4. Ef gróður á lóð veldur óþægindum eða hættu fyrir umferð, getur bygginganefnd krafizt þess, að hann sé fjarlægður.

Sama gildir, ef gróður veldur óþægindum með því að skerða verulega birtu í íbúð eða á lóð.

2.13. Frágangur húsa að utan.

2.13.1. Allar byggingar skulu að utan vera húðaðar, málaðar eða þannig frá gengið á annan hátt, að útlit sé sémilegt.

2.13.2. Ef bygginganefnd þykir sérstök ástæða til, getur hún bundið byggingarleyfi því skilyrði, að gengið verði frá húsi að utan með tilteknum hætti, t. d. ákveðið lit á því.

2.13.3. Ef nefndin telur, að útlit húss sé mjög ósnýrtilegt eða óviðunandi á annan hátt, t. d. eigi hefur verið sinnt skilyrðum 2.13.1., eða að hætta, óþrifnaður eða óþægindi stafi af húsinu, og eigandi sinnir ekki áskorun nefndarinnar um að bæta úr, getur hún látið framkvæma á hans kostnað þær endurbætur, er hún telur nauðsynlegar. Ef húsið er svo hrörlegt, að nefndin telur, að ekki muni svara kostnaði að gera við það, getur hún ákveðið, að það skuli fjarlægt á kostnað eiganda eða hluti þess, ef hún telur slíkt fullnægjandi.

III. KAFLI

Íbúðarhúsnæði.

3.1. Íbúðir.

3.1.1. Íbúðarherbergi er hvert það herbergi, sem notað er til vistar fyrir fólk, en sérstök íbúð telst húsnæði, sem eldhús fylgir, hvort heldur herbergin eru eitt eða fleiri, enda sé húsnæðið í samræmi við þær kröfur, sem gerðar eru til íbúða.

3.1.2. Eldhús má ekki vera minna en 6 m² nema íbúð sé 35 m² eða minni.

3.1.3. Gólfplötur íbúðarherbergis má ekki vera minni en 5 m², enda sé það ekki mjórri en 1.80 m. Í hverri íbúð skal vera að minnsta kosti eitt herbergi, er sé ekki minna en 14 m² að gólfleti.

3.1.4. Íbúðir má ekki gera í kjallara, en það telst kjallari, ef gólf er undir yfirborði jarðvegs á alla vegu.

3.1.5. Jarðhæð er það nefnt, ef gólf er ofan jarðvegs a. m. k. á eina hlið hússins miðað við endanlegan frágang lóðar.

3.1.6. Íbúð má ekki gera á jarðhæð húss sé gólf undir yfirborði jarðvegs við suðaustur, suður- og suðvesturhlið þess eða gluggahlið nær götu en 3 m.

3.1.7. Bygginganefnd getur leyft íbúð á jarðhæð, þótt norður-, austur- og vesturhliðar séu að einhverju leyti í jörðu, enda sé þá meginhluti íbúðarinnar móti suðaustri, suðri eða vestri.

3.1.8. Bygginganefnd getur sett sérstök ákvæði um frágang á grunnnum og gólfum, þar sem íbúðir eru leyfðar á jarðhæð.

3.1.9. Ekki má skipta íbúð eða húseign, nema hvor hluti um sig fullnægi ákvæðum byggingasamþykktar og annarra samþykktar og reglugerða, enda komi til samþykki bygginganefndar.

3.1.10. Frágangur veggja, lofta og gólfa í íbúðarherbergjum, skal vera sem segir í 6., 13. og 14. kafla þessarar samþykktar, og skal svo frá gengið, að nægilegan hita megi hafa í hverju einstöku íbúðarherbergi.

3.2. Anddyri.

3.2.1. Í hverri íbúð skal vera forstofa með óhindruðum aðgangi að stíghúsi eða útidyrum. Anddyri má ekki vera minna en 1.30 m á hvorn veg, og er þá miðað við, að gengið hafi verið frá því að fullu.

3.2.2. Heimilt er bygginganefnd í samráði við póstmeistara að krefjast þess, að á uppdrætti sé sýnt, hvar í aðalanddyri skuli komið fyrir póstkassa eða póstopi.

3.3. Eldhús.

3.3.1. Í hverri íbúð skal vera eldhús, skv. 3.1.1. og 3.1.2., og skal sýna fyrirkomulag inngerðar á uppdrætti.

3.4. Böð og salerni.

3.4.1. Hverri íbúð skal fylgja baðherbergi (baðklefi), þar sem komið er fyrir baðtækjum, a. m. k. steypibaði og handlaug.

3.4.2. Hverri íbúð skal fylgja vatnssalerni með handlaug í minnst 1.2 m² rými. Frá gólf og veggjum skal þannig gengið, að auðvelt sé að hreinsa þau og þau þoli vel raka.

3.4.3. Heimilt er að hafa bað og salerni í sama herbergi.

3.4.4. Böð og salerni skal loftræsa skv. 11. kafla.

3.5. Lofthæðir.

3.5.1. Lofthæð íbúðarherbergis af plötu og á skal vera minnst 2.70 m, en að innanmáli ekki minna en 2.45 m fullfrágengið, nema um sé að ræða þak- eða kvistherbergi. Í slíkum herbergjum má meðalhæð vera 2.20 m, enda sé lofthæð 2.40 m í a. m. k. þriðjungu herbergisins.

3.6. Gluggar.

3.6.1. Á hverju íbúðarherbergi skal vera gluggi á útvegg. Glerflötur gluggans má ekki vera minni en $\frac{1}{10}$ af gólfleti herbergisins. Opnanlegir gluggar skulu vera skv. 11. kafla um loftræstingu.

3.6.2. Í íbúðarhúsum skal komið fyrir öryggiskeðju á hverjum opnanlegum glugga fyrir ofan 2. hæð, nema hann sé svo litill, eða þannig staðsettur, að ekki geti stafað hættu af.

3.6.3. Gluggamál skulu að jafnaði standa á heilum tug.

3.7. Kjallaraherbergi og geymslur.

3.7.1. Heimilt er að gera einstök íbúðarherbergi í kjallara, ef gólf hans er eigi meira en 50 cm undir yfirborði jarðvegs, enda sé gluggahlið eigi nær götu en 3 m.

3.7.2. Hverri íbúð á að fylgja loftræst geymsla ekki minni en 6 m². Þegar um er að ræða hús, sem er meira en ein íbúð, skal sýnt á uppdrætti, hvaða kjallaraherbergi og geymslur fylgja hverri íbúð, og tiltaka stærð þeirra.

3.7.3. Bygginganefnd getur áskilið, að í fjölbýlishúsi sé komið fyrir sameiginlegri geymslu fyrir barnavagna, reiðhjól o. s. frv., og má þá víkja frá ákvæðum í 3.7.2., þó þannig að geymsla verði aldrei minni en 4 m² fyrir hverja íbúð. Sameiginlegt rými skal auðkennt sérstaklega á uppdrætti.

3.8. Kyndiklefar.

3.8.1. Séu miðstöðvarkatlar með stærri hitaflöt en 2 m² skulu kyndiklefar vera við útvegg með glugga og ólokanlegri útiloftrist. Veggir, loft og gólf kyndiklefa

skulu vera úr eldtraustu efni, og innihurð sjálflokandi og eldvarin. Í kyndiklefa skal vera niðurfall.

3.8.2. Í öllum húsum, öðrum en ein- og tvíbýlishúsum, skal aðeins gengið utan frá í kyndiklefa.

3.8.3. Kynditæki skal séð fyrir nægilega miklu loftstreymi, skv. 11. kafla.

3.8.4. Leiðslum frá kyndiklefa skal þannig hagað, að eldhindrun sé sem mest við eldtraust skilrúm byggingar. Byggingafulltrúi getur sett nánari reglur um eldstöðvunarspjöld í loftrásum og í stokkum fyrir lofthitunarkerfi.

3.9. Þvottaherbergi.

3.9.1. Hverri íbúð í fjölbýlishúsi skal fylgja aðgangur að loftræstu þvottahúsi og þurrkherbergi, þar sem gólf er vatnshelt og með frárennsli. Loft og veggir skulu þola gufu og raka.

3.10. Sorpgeymslur.

3.10.1. Hverri íbúð skal fylgja aðgangur að sorpgeymslu í húsinu eða í byggingu, sem við það er tengd, og við það miðað, að ein sorptunna fylgi hverju húsi og auk þess ein sorptunna eða tilsvarendi sorpílát, sem heilbrigðisnefnd samþykkir fyrir hverja íbúð.

3.10.2. Op á sorpgeymslu má ekki vera lægra en 1.10 m, og breidd ekki minni en 80 cm. Ef nauðsynlegt er, að komizt verði inn í geymsluna í sambandi við hreinsun, mega dyr þó ekki vera lægri en 1.80 m á hæð og breidd ekki meiri en 1.0 m.

3.10.3. Sorpgeymslu skal þannig fyrir komið, að auðvelt sé að komast að henni með tækjum, sem sorphreinsunin notar við flutning á sorpílátum. Bygginganefnd getur krafizt þess, að akfært sé að sorpgeymslu, ef hún telur ástæðu til, t. d. ef um er að ræða stórt hús o. s. frv. Aðgangur að sorpgeymslu má aðeins vera um hurð utan frá, og gólf eigi lægra en 1.20 m frá jarðlínu.

3.10.4. Allar sorpgeymslur skulu múrhúðaðar eða þannig frá gengið, að auðvelt sé að hreinsa þær.

Þar sem fleiri en 4 íbúðir eru um sorpgeymslu, skal hafa skolkрана og niðurfall í henni. Sama hátt skal hafa á, þó að færri íbúðir séu um sorpgeymslu, ef hætta er á, að vatn geti safnast í geymsluna.

3.10.5. Sorpgeymslu skal loftræsa skv. 11. kafla.

3.11. Sorprennur.

3.11.1. Sorprennu skal koma fyrir í hverju stigahúsi í húsum, sem eru hærrí en 2 hæðir.

3.11.2. Sorpreнна skal gerð úr varanlegu efni með þéttum samskeytum, sléttum að innan. Aðallögn hennar skal vera lóðrétt, hringlaga að innan og minnst þvermál vera 40 cm. Greinilögn má vera allt að 30 cm að lengd, enda myndi hún ekki krappara horn en 60 gráður við aðallögn. Hún skal einnig vera hringlaga að innan og þvermál eigi vera meira en 30 cm.

3.11.3. Utan um hverja sorprennu skal vera steypulag a. m. k. 10 cm þykkt, og þannig frá því gengið, að rennan haggist ekki.

3.11.4. Bil milli sorpíláts og rennu má aldrei vera meira en 30 cm, né minna en 20 cm.

3.11.5. Hverju sorpopi skal lokað með loftþéttri, lóðréttri hurð úr málmí. Opið skal að jafnaði eigi vera nær gólfi en 1.20 m.

3.11.6. Ef byggingafulltrúi telur, að frágangur sorprennu og sorpgeymslu sé ófullnægjandi, getur hann ákveðið, hverjar ráðstafanir skuli gerðar til úrbóta.

3.11.7. Sorprennur skal loftræsa skv. 11. kafla.

IV. KAFLI

Hús til annarra nota en íbúðar.

4.1. Almenn ákvæði.

4.1.1. Þegar sótt er um leyfi til að byggja hús til annarra nota en íbúðar, t. d.: samkomuhús, skólahús, iðnaðar-, verzlunar- og skrifstofuhús o. s. frv., skal miðað við þær reglur, er gilda um íbúðarhús, eftir því sem þær geta átt við.

4.1.2. Þar skal séð fyrir fullnægjandi rými fyrir snyrtiherbergi, ræstiklefa, sorpgeymslur og annað nauðsynlegt að dómi bygginganefndar.

4.1.3. Að öðru leyti skulu slíkar byggingar fullnægja kröfum heilbrigðissamþykktá, brunavarnasamþykktá og öryggiseftirlits, svo og reglum þeim, sem um getur í 4.2. eftir því sem við á.

4.2. Samkomuhús.

4.2.1. Í samkomuhúsum, sem að jafnaði eru notuð til leik- eða kvikmyndasýninga, skulu stólar og bekkir vera fastir. Þó skal leyft að hafa lausa stóla í stúkum, sem ekki taka fleiri en 10 áhorfendur. Fjarlægð milli stóla, mæld milli sætisbaka, skal vera minnst 80 cm, séu setur stólanna hreyfanlegar, en 1.0 m sé setan föst. Breidd hvers stóls skal eigi vera minni en 50 cm. Hvergi skulu vera fleiri sæti í röð en svo, að mest séu 12 sæti að næsta gangi eða annarri útgönguleið. Breidd ganga milli sætisraða eða til hliðar, svo og breidd annarra ganga, stiga og dyra, sem nota skal til útgöngu, skal ákveða þannig: Fyrir allt að 250 áhorfendur 1.80 m, og síðan $\frac{1}{2}$ cm fyrir hvern áhorfanda í viðbót. Engar hindranir má setja á útgönguleið.

4.2.2. Allar dyr á samkomuhúsum og göngum frá þeim, skulu opnast út og hurðin falla þannig að vegg, að útgönguleiðin skerðist ekki. Skal ávallt vera hægt að opna dyrnar fyrirvaralaust af hverjum sem er, og skulu þær greinilega auðkenndar með rauðum ljósum frá rafgeymi.

4.2.3. Á samkomustöðum skal alltaf hafa að minnsta kosti tvo útganga, og skal þeim þannig fyrir komið, að fólksstraumurinn greinist í tvær gagnstæðar áttir. Útgöngudyr mega ekki vera á sömu hlið húss, nema slökkviliðsstjóri samþykki. Frá stiga að dyrum skal ávallt vera pallur, sem sé að lengd minnst 1.3 sinnum stigabreiddin. Frá áhorfendasvölum skulu vera minnst tveir stigar. Ljósamerkjum skal komið fyrir í stigum og göngum, þar sem slökkviliðsstjóri telur nauðsynlegt.

4.2.4. Leiksvið má ekki útbúa í samkomuhúsum nema með leyfi slökkviliðsstjóra, enda samþykki hann allan útbúnað. Þar skal þó jafnan komið fyrir handslökkvitækjum og vatnslögn, a. m. k. 50 mm, með fastri brunaslöngu. Umbúnaður búningsherbergja leikenda, leiktjalda- og búningsgeymsla skal háður samþykki slökkviliðsstjóra.

4.2.5. Veggir, gólf og loft í sýningarklefum kvikmyndahúsa skulu vera úr eldtraustu efni. Eldtraust hurð skal vera fyrir klefunum, birtuop eða gægjuop skulu vera byggð með eldtraustu gleri. Óheimilt er að hafa sýningarklefa í beinu sambandi við sýningarsal, forsal eða forstofu sýningarhúss.

4.3. Bifreiðageymslur.

4.3.1. Bifreiðageymslur skulu að jafnaði vera úr steini. Bygginganefnd getur þó leyft þær úr timbri, sbr. 2.3.2. Bygginganefnd getur leyft, að byggð séu opin bifreiðaskýli í lóðamörkum.

4.3.2. Ef bifreiðageymsla er ætluð fyrir fleiri bifreiðir en þrjár, getur bygginganefnd krafizt þess, að henni sé skipt með eldtraustum vegg.

4.3.3. Bifreiðageymslu skal loftræsa. Loftræsingarop skulu vera við gólf og þak. Gólf skulu jafnan steypt með vatnshalla að niðurfalli.

4.3.4. Bifreiðageymsla fyrir eina bifreið skal að jafnaði ekki stærri en 30 m² og þakhæð ekki að jafnaði meiri en 2.50 m.

4.3.5. Þegar bifreiðageymsla er inni í húsi eða í tengslum við það, skal hún skilin frá húsinu með eldvarnarvegg. Dyr má hafa á slíkum vegg, með sjálflokandi eldvarnarhurð, þó ekki úr íbúðarherbergi eða kyndiklefa.

4.4. Sumarhús.

4.4.1. Sumarhús skulu að jafnaði eingöngu byggð á þeim svæðum, er aðal-skipulag ákveður, og sé við það miðað, að ekki verði um ársíbúð að ræða.

4.4.2. Á þeim svæðum skal gera vægari kröfur um stærð og gerð slíkra húsa skv. kafla 1.1.

4.5. Gripahús og önnur hús.

4.5.1. Gripahús og önnur slík hús má eingöngu reisa á þeim svæðum, er sveitarstjórn ákveður. Gerð slíkra húsa er þó háð samþykki bygginganefndar.

V. KAFLI

Jarðvegur og undirstöður.

5.1. Gröftur.

5.1.1. Grafa skal fyrir undirstöðum burðarveggja, svo að þær standi á nægilega traustum jarðvegi. Undirstöður skulu ná minnst 1.2 m niður fyrir jarðvegsyfirborð við vegg, nema föst klöpp sé ofar eða tryggt sé, að frostþensla í grunnri raski ekki undirstöðum. Þó skulu þær aldrei ganga skemur en 30 cm niður fyrir neðri brún botnplötu.

5.2. Burðarþol jarðvegs og undirstöður.

5.2.1. Byggingafulltrúi getur krafizt þess, að sérstakar rannsóknir séu gerðar á burðarþoli jarðvegs, t. d. með borunum, reynslugreftri, efnagreiningu jarðvegs eða öðrum hætti.

5.2.2. Ef ekki eru gerðar sérstakar rannsóknir á burðarþoli, er sýni, að annað sé réttara, skal nota eftirfarandi tölugildi fyrir leyfilegt meðalálág á grunn:

Klöpp	8 — 20 kg/cm ²
Móhella	3 — 8 —
Leir, þurr og fastur	0.8— 2 —
Leir, lausari	0.4— 0.8 —

Verður þess þá að gæta, að burðarminni jarðvegur sé ekki dýpra.

5.2.3. Fyrir mól, sand og siltur fer leyfilegt álag eftir hæð grunnvatnsyfirborðs, breidd undirstöðu og jarðvegsdýpt við undirstöðu. Skal leyfilegt álag, óm, fundið eftir formúlunni:

$$\text{óm} = \text{BN} \left(1 - \frac{\text{B}}{3\text{L}} \right)$$

Þó skal það aldrei vera hærra en óm^{\max} (sjá töflu).

B = breidd undirstöðu í m

L = lengd undirstöðu í m

N = tölugildi, samkv. eftirfarandi töflu:

Jarðvegur	H ¹⁾ m	N (kg cm ²)			Hámarksþrýsting. óm ^{max} kg/cm ²	
		D				
		0m	1m	≥2m		
Möl og grófur sandur (kornastærð aðallega 20—2 mm)	0 ≥2B	1,7 2,7	2,5 4,0	2,9 4,7	6	
Sandur: (kornastærð aðallega 2—0,2 mm)	Fastur	0 ≥2B	1,3 2,0	1,9 3,0	2,2 3,5	5
	Lausari	0 ≥2B	0,8 1,2	1,1 1,8	1,3 2,1	3
Siltur: (kornastærð aðallega 2—0,02 mm)	Fastur	0 ≥2B	1,0 1,6	1,5 2,4	1,7 2,8	3
	Lausari	0 ≥2B	0,4 0,7	0,6 1,0	0,8 1,2	2

1) H merkir minnstu dýpt grunnvatnsyfyrborðs undir botni undirstöðunnar. Ef hæsta grunnvatnsyfyrborð er fyrir ofan undirstöðubotn, reiknast H—O. Fyrir gildi á milli 0 og 2B finnst N í beinu hlutfalli.

2) D merkir minnstu jarðvegsdýpt við undirstöðu. Fyrir milligildi á D finnst N í beinu hlutfalli.

Á uppdrætti af undirstöðum skal árita álag á grunn í kg/cm².

5.2.4. Undirstöður allra burðarveggja skulu gerðar úr steinsteypu, og fer þykkt þeirra eftir hæð og gerð hússins, og jarðvegi þeim, sem byggt er á. Mega þær ekki vera þynnri en 20 cm.

VI. KAFLI

Efni og gerð húsa.

6.1. Almenn ákvæði.

6.1.1. Hús skulu að jafnaði gerð úr steinsteypu, steini eða öðru varanlegu efni, sem bygginganefnd viðurkennir.

Nú telur bygginganefnd, að framleitt sé og boðið til sölu byggingarefni, sem ekki fullnægi þeim kröfum, er gera verði, og skal hún þá banna notkun þess.

6.1.2. Í sundurlausri byggð má bygginganefnd heimila, að reist verði einlyft hús úr timbri eða öðru óeldtraustu efni, enda sé grunnflötur hússins ekki meiri en 200 m². Óheimilt er að nota ris í slíkum húsum til íbúðar. Sjá 2.9.

6.1.3. Nú er sótt um leyfi til breytinga á timburhúsi, sem er á svæði, þar sem ákveðin er samfelld byggð eða fyrirhuguð er skipulagning á eldra bæjarhverfi, og getur bygginganefnd þá ekki leyft þær, nema óverulegar séu, enda hafi þær ekki í för með sér aukið eða breytt notagildi hússins.

6.1.4. Nú er hús í samfelldri byggð gert að nokkru úr eldtraustu efni, en þess óskað, að tilteknir hlutar þess verði gerðir úr timbri eða öðru óeldtraustu efni, og má þá leyfa slíkt að fengnu samþykki slökkviliðsstjóra.

6.1.5. Verksmiðjuframleidd hús eða húshlutar skulu háð ákvæðum þessarar samþykktar, eftir því, sem við á hverju sinni.

6.2. Steinsteypt hús.

6.2.1. Hús telst steinhús, ef að minnsta kosti öll gólf og allir burðarhlutar þess, aðrir en þak, eru gerðir úr steinsteypu eða hlöðnum steini.

Um gerð steinsteypu og burðarþol vísast til 6.6.

6.3. Hlaðin hús.

6.3.1. Heimilt er að byggja einnar hæðar hlaðin hús úr steini, viðurkenndum af Rannsóknarstofnun byggingaiðnaðarins. Slík hús skulu fullnægja kröfum um burðarþol og einangrun skv. 6.6. og kafla 13.

6.4. Stálgrindarhús og burðarhlutar úr stáli.

6.4.1. Heimilt er að byggja stálgrindarhús, enda séu lagðir fram séruppdrættir af burðargrind hússins og frágangi, t. d. klæðningu og einangrun.

6.4.2. Byggingafulltrúi eða slökkviliðsstjóri geta krafizt þess, að einstakir burðarhlutar úr stáli séu eldvarðir skv. 10.3.2.

6.5. Timburhús.

6.5.1. Séu timburús leyfð, sbr. 6.1.2., skulu gerðir séruppdrættir af burðargrind og bitum hússins, og skulu þeir háðir samþykki byggingafulltrúa.

6.5.2. Utan á grind útveggja skal setja skjólklaðningu, sem byggingafulltrúi samþykkir.

Innan á grind á útveggi komi rakapéttur pappi eða málmþynnur og minnst 1.8 cm þykk borð. Heimilt er byggingafulltrúa að leyfa annars konar frágang, er hann telur jafngóðan.

6.5.3. Ef byggja skal kjallara undir timburhús eða hluta þess, skal hann gerður úr steinsteypu með steyptri loftplötu.

6.5.4. Undir kjallaralaus timburhús skal að jafnaði steyptr grunnplata. Þó er heimilt að leggja bitagólf í kjallaralaus hús, og skal þá jafnað yfir grunnstæði með 7 cm þrifalagi úr grófsteypu.

Efri brún bita skal vera minnst 30 cm ofan þrifalags. Einangra skal á milli bita og loftræsa milli einangrunar og þrifalags, um ristar í útveggjum.

6.5.5. Þegar ákveða skal, hver skuli vera gildleiki timburbita, skal það reiknað eftir reglunni:

$$b \times h^2 = 300 \times e \times l^2.$$

Þar tákna b : breidd bita, og h : hæð hans, hvort tveggja í cm, e : bil milli bita, en l : bilið milli undirstaða, hvort tveggja í metrum. Breidd bita má aldrei vera minni en 5 cm. Ef hæð bita er minni en $\frac{1}{20}$ af bili milli burðarveggja, skal á teikningu gerð grein fyrir svignun þeirra. Svignun bita má aldrei vera meiri en 1:500 af lengd hans miðað við notþunga.

6.5.6. Ofan á bita skal að jafnaði gera gólf úr minnst 3 cm þykkum hefluðum og plægðum borðum.

Ef um harðvið eða annan hliðstæðan efnivið er að ræða, getur bygginga-
fulltrúi heimilað notkun þynnra efnis.

6.5.7. Ekki má gera raufar eða göt í bita eða aðra burðarhluta, þannig að burðarþol rýrni, nema með samþ. byggingafulltrúa sbr. 15.1.

6.6. Burðarþolsákvæði.

6.6.1. Reglur um gerð steinsteypu skulu vera skv. staðli um steinsteypu og mannvirkjagerð IST 10. Bygginganefnd getur sett sérstakar reglur um, hverjar lágmarkskröfur gera skuli um aðrar tegundir byggingarefnis.

6.6.2. Bygginganefnd getur krafizt rannsóknar á byggingarefni, ef vafi leikur á um gæði þess, og skal sú rannsókn framkvæmd af rannsóknarstofnun, sem nefndin viðurkennir.

6.6.3. Um þykkt og gerð burðarhluta skal fara eftir sérfræðilegum útreikningum, sem háðir eru samþykki byggingafulltrúa. Útveggir úr steinsteypu skulu að jafnaði ekki vera þynnri en 18 cm, nema undir gluggum, í bifreiðaskýlum og hliðstæðum byggingum, þar sem þykkt má vera minnst 14 cm. Burðarveggir innan húss skulu vera minnst 12 cm á þykkt.

6.6.4. Járnbenda skal steypu kringum glugga og dyraop.

6.6.5. Á jarðskjálftasvæðum skal bygginganefnd gera auknar kröfur um burðarþol.

6.6.6. Á þeim stöðum, þar sem gera má ráð fyrir óvenjumiklum snjóþunga og/eða vindálagi, skal gera sérstakar kröfur um styrkleika og festingar á þökum.

6.7. Léttir innveggir.

6.7.1. Grind í vegg, sem ekki er burðarveggur, skal ekki vera grennri en 3.7×7.5 cm, og fjarlægð milli stoða ekki meiri en 60 cm. Skal grindin klædd báðum megin með borðum, ekki þynnri en 1.8 cm, eða öðru efni, sem hlotið hefur viðurkenningu byggingafulltrúa.

6.7.2. Aðrar gerðir léttra innveggja skulu vera samsvarandi að styrkleika.

VII. KAFLI

Þök.

7.1. Almenn ákvæði.

7.1.1. Sérupprætti skal að jafnaði gera af þökum. Byggingafulltrúi getur einnig krafizt þess, að lagðir séu fram útreikningar á burðarþoli, þar sem honum þykir ástæða til.

7.2. Sperrur.

7.2.1. Sperrur skal festa við útveggi, syllur eða veggleggjur og þannig frá gengið, að þær haggist ekki né hætta geli stafað af útspyrnuátaki þaksins, eða sliti frá vegg eða plötu af sogátaki á þakflöt.

7.2.2. Ef þak skal klætt með léttu efni, t. d. pappa eða bárujárni, fer um gildleika á sperrum og skammbitum eftir reglunni: $b \times h^2 = 140 \times e \times l^2$. Þar þýðir b : breidd og h : hæð trésins, hvort tveggja mælt í sentimetrum, en e : fjarlægð milli sperra, mæld af miðju og á, og l : hafið milli undirstaða, mælt á loftbitum eða lofti, lóðrétt niður undan sperrum, hvort tveggja í metrum. Ef hæð bita er

minni en $\frac{1}{20}$ af hafinu (1), skal á teikningu gerð grein fyrir svignun. Svignun bita má ekki vera meiri en 1:300 af lengd hans, miðað við notþunga.

7.2.3. Bil sperra má aldrei vera meira en 1 m, nema þær beri þakása, og breidd sperra aldrei minni en 5 cm, nema um grindarsperrur sé að ræða.

7.2.4. Bygginganefnd getur gert hærri kröfur um styrkleika vegna óeðlilegs snjó- og vindálags.

7.3. Þakklæðning.

7.3.1. Frá timburþaki skal gengið á einhvern þann hátt, sem hér segir, og skal miða við einangrunargildi $k = 0.5$ í íbúðarhúsum, þar sem íbúð nær upp að þakfletinum, en annars eftir eðli og afnotum þess rýmis, sem þakið er yfir, sbr. 13. kafla.

- Undir pappapök skal klæða með plægðum viði eða plötum að þykkt eftir þéttleika á sperrum. Miða skal við álag 170 kg/m² á láréttan flöt. Þessi klæðning skal að neðan vera fúa- og vætuvarin.
- Undir þakskífur eða húðaða málmklæðingu má ýmist hafa þetta eða gisna klæðningu, þannig að hafa skal hliðsjón af þéttleika yztu klæðningar, styrkleika hennar og þakhalla. Miða skal við sama álag og í lið a.
- Byggingafulltrúi getur leyft, að frá timburþaki sé gengið á annan hátt en um ræðir í liðum a. og b., ef um jafn öruggan frágang er að ræða og gerð er grein fyrir honum með sérteikningu. Ekkert efni má nota í yztu klæðningu á þak, nema bygginganefnd hafi viðurkennt það.

7.3.2. Öll þök skal loftræsa milli einangrunar og yztu klæðningar, og skal þverskurðarmál loftrása vera minnst 8 cm² á hvern m² þakflatar. Einnig skal ávallt setja gufupéttan pappa eða málmþynnur innan einangrunar í þökin, þar sem vænta má nokkurs loftrakstreymis gegnum einangrunina. Sjá 12. kafla.

7.3.3. Allur saumur í þökum skal vera sinkhúðaður svo og í öðru timbri utanhúss.

7.4. Kvistar og þakgluggar.

7.4.1. Í sambyggðum húsum skulu kvistar aldrei vera meira en helmingur af hlið hvers húss, og þannig frá þeim gengið, að ekki stafi eldhætta af.

7.4.2. Þakglugga er heimilt að gera, ef slíkt skerðir ekki burðarþol þaksins.

7.5. Steinsteypt þök.

7.5.1. Frá steypu þaki skal gengið á einhvern þann hátt, sem hér segir, og skal miða við einangrunargildi $k = 0.5$.

- Einangrunarefni skal lagt ofan á þak og þannig frá gengið með loftræstum þéttilögum, að það verði vatns- og rakapétt.
- Þakplatan skal gerð vatnspétt að utan. Undir plötunni skal komið fyrir einangrunarefni. Þar á milli skal vera loftræst rúm, og skal stærð loftrása vera minnst 8 cm² á m² þakflatar. Undir einangrun skal komið fyrir gufupéttum pappa, plasti eða málmþynnu. Sjá 12. kafla.
- Byggingafulltrúi getur leyft, að frá þakplötu sé gengið á annan hátt en um ræðir í a. og b. liðum, ef um jafn öruggan frágang verður að ræða og gerð er með sérteikningu grein fyrir honum.

7.6. Þakrennur og niðurföll.

7.6.1. Á öll þök skal setja þakrennur úr varanlegu efni, tengdar við niðurföll og holræsi. Minnsti halli á þakrennu má vera 4 mm á hvern lengdarmetra rennunnar.

7.6.2. Þverskurðarflatarmál þakrenna sé 0.5—1.0 cm² á m² miðað við ofanvarp þess þakflatar, sem rennan er tengd við, á láréttan flöt.

7.6.3. Vidð á niðurföllum, er flytja vatn frá þökum og svölum, má eigi vera minni en hér segir:

Ofanvarp þakflatar allt að	Vidð fallpípu:
30 m ²	70 mm
100 —	80 —
250 —	100 —
400 —	125 —

Hámarksfjarlægð milli niðurfalla sé 20 m.

7.6.4. Rennur og niðurföll skal gera úr varanlegu efni, t. d. sinkhúðuðu jární, áli, kopar eða plasti.

Þar sem sérstök hættu er á, að renna verði fyrir skemmdum, ber að nota steypujárnspípu, sinkhúðaðar smíðajárnspípur eða pípur úr öðru efni jafngóðu.

7.6.5. Niðurföll má ekki steypa í vegg. Séu þakniðurföll innanhúss, gilda sömu reglur um þau og fallpípur, og skulu þau einangruð á sama hátt.

7.7. Snjógrindur.

7.7.1. Ef byggingafulltrúi telur þess þörf, er húseiganda skylt að láta koma fyrir á þaki snjógrindum og krókum til að festa í stiga og kaðla.

VIII. KAFLI

Stigar, lyftur og veggsvaíir.

8.1. Stigahús.

8.1.1. Úr hverri íbúð skal vera greiður og óhindraður aðgangur úr húsinu eða út í stigahús, sem sé eldtraust.

8.1.2. Stigahús skal ganga að útvegg og vera loftræst um glugga og þannig frá gengið, að næg birta sé frá þeim glugga, og skal miða við sömu reglur og gilda um birtu í íbúðarherbergjum.

8.1.3. Í sérstökum tilvikum getur bygginganefnd þó heimilað aðra staðsetningu stigahúss, enda sé frágangur skv. eftirfarandi reglum:

- Í fimm hæða húsi eða herra sé ofanljós minnst 2 m².
- Í fjögurra hæða húsi sé ofanljós minnst 1.5 m².
- Í þriggja hæða húsi sé ofanljós minnst 1 m².
- Í verzlunar-, skrifstofu- og iðnaðarhúsum getur bygginganefnd leyft, að herbergi sé milli útveggjar og stigahúss, enda sé glerveggur milli herbergisins og stigahússins, er hafi minnst 4 m² gluggaflöt á hverri hæð.
Ljósmaal í stigahúsum skal eigi vera minna en um getur í a., b. og c. lið.

8.1.4. Í stigahúsum skv. 8.1.3., skal séð fyrir 1 m² hleraopi eða glugga í þaki, sem opnanleg séu frá aðalinngangi. Stigahús skulu loftræst skv. 11. kafla.

8.2. Stigar.

8.2.1. Einn stigi nægir í íbúðarhúsi, sem ekki er stærra en 360 m², enda sé það ekki herra en 5 hæðir. Ef hús er stærra eða ætlað fyrir skrifstofu, skóla, samkomur eða iðnrekstur, eða einhver önnur afnot, ákveður bygginganefnd, hvernig haga skuli stigum, gerð þeirra og fjölda. Frá engum stað í húsi má þó vera lengri gangleið en 30 m að stiga eða stigahúsi og sé greiðfært að honum.

8.2.2. Í sexlyftum húsum og hærri má leyfa, að hafður sé aðeins einn stigi, ef frágangi er hagað á einhvern eftirfarandi hátt:

- a. Gengið sé í stiga um svalir, en ekki beint af göngum.
- b. Komast megi úr hverri hæð í stigahúsi út á svalir á allar hliðar stigahússins.
- c. Komast megi um eina hlið stigahúss, hvar sem er, út á svalir, enda sé breidd svala frá stigahúsi a. m. k. 2.5 m.
- d. Komast megi að stiga í öðru húsi um svalir á efstu hæð, þó ekki ofar en 12. hæð og á 4. hverri hæð fyrir ofan, enda sé ekki lengra milli stigahúsa að jafnaði en 25 m.

8.2.3. Í íbúðarhúsum skal gerð stiga hagað sem hér segir:

	Lágmarksbreidd	Efni
2 hæðir (ein íbúð)	80 cm	ekki ákveðnar kröfur.
2 —	90 —	eldtraust efni.
3 —	100 —	— —
4 — eða meira	110 —	— —

8.2.4. Ef rishæð er sérstök íbúð, telst hún hæð.

8.2.5. Liggja stiga að vegg, skal telja breidd hans frá fülleingruðum vegg að handriði, en sé handrið báðum megin, skal telja breidd milli handriða.

8.2.6. Ganghæð stiga má hvergi vera minni en 2.20 m og hvert skref 61—63 cm. Skrefið er samanlögð hæð tveggja uppstiga og breidd eins þreps. Breidd þreps skal mæla í ganglínu, sem er talin 45 cm frá innri brún handriðs þeim megin, sem þrep er mjórri, og má aldrei vera minna en 24 cm, sé hús tvær hæðir, en 26 cm, sé hús herra. Á hverju þrepi, sem er mjórri en 30 cm, skal vera minnst 4 cm breitt innskot, sem ekki telst til þrepbreiddar í þessu sambandi.

Þrepbreidd í snúnum stiga má þó hvergi vera mjórri en $\frac{1}{3}$ þrepbreiddar í ganglínu.

8.2.7. Í stiga, sem liggur um fleiri hæðir en eina, skal sama þrepbreidd og þrep-hæð vera á öllum hæðum. Sé aukastigi settur í hús, þarf hann ekki að fullnægja ákvæðum þessarar greinar, en uppstig má þó aldrei vera meira en 21 cm og framstig eigi minna en uppstig.

8.2.8. Gangur að stiga og stigapallur skulu a. m. k. jafnbreiðir stiganum. Lengd stigapalls og breidd inngangspalls má ekki vera minni en 1.3 m.

8.2.9. Sérupprætti skal gera að stigum.

8.3. Handrið.

8.3.1. Á öllum stigum skal vera handrið öðrum megin, en báðum megin, ef stiginn liggur ekki að vegg, eða er óvenju breiður. Handrið skal vera minnst 80 cm á hæð, mælt lóðrétt upp af þrepbrún og minnst 90 cm, meðfram stigaopum.

8.3.2. Sé gluggi eða annað op neðar en 80 cm fyrir ofan stigapall eða þrep, skal séð fyrir handriði eða annarri vörn.

8.3.3. Sé stigaop breiðara en 30 cm eða stiginn snúinn, má krefjast herra handriðs.

8.3.4. Þannig skal gengið frá handriðum, að ekki stafi hætta af, og má ekki vera lengra bil milli rimla en 15 cm. Byggingafulltrúi getur mælt fyrir um gerð handriða.

8.3.5. Þar sem tröppur eða pallur eru innan íbúðar, getur byggingafulltrúi mælt svo fyrir, að höfð séu handrið, eftir því sem hann telur slíks þörf.

8.3.6. Á veggsvölum skal vera handrið, ekki lægra en 1 m, og fer um gerð eftir 8.3.4. Þó má handrið aldrei vera lægra en 1.20 m á 5. hæð húss og ofar. Sé aðalinn-gangur íbúðar um svalagang, skal handrið eigi vera lægra en 1.20 m.

8.4. Útitröppur.

8.4.1. Útitröppur skulu gerðar úr steinsteypu og mega eigi vera hærri en 1.50 m, nema pallur sé hafður a. m. k. 1 m á lengd og jafnbreiður tröppunum.

8.4.2. Þrepbreidd útitrappa skal eigi vera minni en 28 cm og uppstig eigi meira en 18 cm.

8.4.3. Reglur um gerð stiga og handriða gilda um útitröppur, eftir því sem þær geta átt við.

8.5. Lyftur.

8.5.1. Sé íbúðarhús meira en fjórar hæðir, skulu vera lyftur, er fullnægja minnst eftirfarandi töflu:

Íbúðafj.	2	3	4	5	6
5 hæðir	3F 0,6	3F 0,6	3F 0,6	3F 0,6	3F 0,6
6 hæðir	— —	— —	— —	— —	— —
7 hæðir	— —	— —	— —	— —	— —
8 hæðir	— —	— —	3F 0,7	3F 1,0	4F 1,0
9 hæðir	— —	3F 1,0	3F 1,0	4F 1,0	4F 1,0
10 hæðir	FV 0,6	FV 1,0	FV 1,0	3F 0,6 FV 0,6	4F 0,7 FV 0,7
11 hæðir	FV 1,0	FV 1,0	3F 0,7 FV 1,0	3F 1,0 FV 0,6	4F 0,7 FV 0,6
12 hæðir	3F 0,6 FV 0,6	3F 0,7 FV 0,7	3F 1,0 FV 0,7	4F 1,0 FV 0,7	4F 1,0 FV 1,0
13 hæðir	3F 1,0 FV 0,6	3F 1,0 FV 0,6	4F 0,7 FV 0,7	4F 1,0 FV 0,7	4F 1,0 FV 1,0
14 hæðir	— —	3F 1,0 FV 1,0	4F 1,0 FV 1,0	4F 1,0 FV 1,0	— —
15 hæðir	3F 1,0 FV 1,0	3F 1,0 FV 1,0	4F 1,0 FV 1,0	4F 1,0 FV 1,0	4F 1,0 FV 1,0
16 hæðir	— —	4F 1,0 FV 1,0	— —	— —	— —
17 hæðir	4F 1,0 FV 1,0	— —	— —	— —	— —
18 hæðir	— —	— —	— —	— —	— —

F: fólkslyfta. Talan fyrir framan F sýnir farþegafjölda, er lyftan tekur. — Tölurnar 0,6, 0,7 og 1,0 eru vegalengd sú, er lyftan fer á 1 sek., í metrum. — FV fólks- og vörulyfta og sé minnsta stærð 2,1×1 m að flatarmáli.

8.5.2. Við það skal miða, að lyfta staðnæmist á hverri hæð húss eða við hvern stigapall milli hæða. Þó getur bygginganefnd ákveðið, að lyfta megi ekki ná til efstu hæðar eða í kjallara.

8.5.3. Lyfta skal vera í eldtraustu lyftuhúsi. Sé lyfta í stigahúsi, má hún vera aðskilin frá því með neti, gleri eða öðru því líku.

Greiður aðgangur sé að klefa fyrir lyftuvél, hvort sem hann er í þaki eða kjallara.

Allur umbúnaður á lyftum skal háður reglum öryggiseftirlits ríkisins, enda samþykki slökkviliðsstjóri umbúnað þeirra.

8.5.4. Vörulyftur, sem aðeins ganga milli tveggja hæða, þurfa ekki að vera í eldtraustum lyftuhúsum, nema önnur hæðin sé þakhæð, og skal þá milli lyftu og þakflatar vera eldtraust efni.

8.5.5. Lyftuhús skal loftræsa skv. 11. kafla.

8.5.6. Opum, sem sett eru á lyftuhús í kjallara eða þaki, skal loka með eldtraustum dyrum. Lyftuvélin og hjólabúnaðurinn skulu vera í eldtraustu rúmi.

8.6. Veggsva­lir.

8.6.1. Ef hús er meira en tvær hæðir, skulu veggsva­lir, a. m. k. 2 m² að stærð, fylgja hverri íbúð, sem er fyrir ofan aðra hæð. Gólf í veggsvölum skal vatnsþétt og vatni frá því veitt í frárennsliskerfi hússins.

Bygginganefnd er heimilt að veita undanþágu frá 1. mgr., ef sérstakar ástæður mæla með því.

8.6.2. Handrið skulu gerð skv. 8.3.6.

IX. KAFLI

Reykháfar og eldfæri.

9.1. Reykháfar.

9.1.1. Á hverju húsi skal vera reykháfur. Heimilt er að víkja frá þessu ákvæði, þar sem um fjarhitun, t. d. hitaveitu, er að ræða.

9.1.2. Reykháfur skal gerður úr steinsteypu eða öðru eldtraustu efni og standa á fastri undirstöðu.

9.1.3. Reykháfur skal einangraður að innan með óeldfimu efni. Innanflötur skal vera sléttur og holrúm má ekki skerða.

9.1.4. Ef hús er 5 hæðir eða hærra, má reykháfur ekki vera í föstum tengslum við gólf eða vegg.

9.1.5. Reykháfur skal að jafnaði vera ferningslaga, veggþykkt eigi minni en 12 cm. Skal reykháfurinn ekki ná minna en 75 cm upp fyrir húsmæni eða efsta brún hans vera minnst 3 m í láréttri línu frá þakfleti.

9.1.6. Þversnið reykops í reykháf skal að jafnaði ákveðið samkvæmt eftirfarandi reglu:

$$F = \frac{W}{40\sqrt{h}}$$

F = þverskurðarflatarmál reykops í cm².

W = Hámarkshitaafköst kynditækja og katla, sem tengd eru reykháf í kcal/h.

h = hæð reykháfs í metrum, mæld frá gólfi í kyndiklefa.

Breidd reykops má ekki vera minni en ⅓ af lengd þess. Reykop má þó aldrei vera minna en 324 cm².

9.2. Sótop og reykþípur.

9.2.1. Á hverjum reykháf skulu vera minnst tvö sótop jafnstór og reykþípa, og skal staðsetning þeirra sýnd á uppdrætti þeim, sem lagður er fyrir bygginganefnd, og þannig frá gengið, að sóttun sé auðveld. Mesta fjarlægð milli sótopa eða

frá efsta sótopi að efstu brún reykháfs má vera 7 m. Neðsta sótop skal vera a. m. k. 40 cm frá gólfi, og skal botn reykháfsins vera við neðri brún þess. Sótop skal lokað með járnhurð í járnungerð, og skal gerð slíkra hurða háð samþykki slökkviliðsstjóra.

9.2.2. Reyk frá eldstæðum skal leiða í reykháf um hlaðna eða steypa reyk-ganga eða minnst 15 cm víðar járnpiður, enda sé þar aðstaða til sóthreinsunar.

9.2.3. Fjarlægð reykgangs frá timbri, viðarlíki eða öðru eldfimu efni skal vera minnst 20 cm. Reykpiður úr járni mega ekki vera lengri en 3 m, nema bygginga-nefnd leyfi. Þær skulu lagðar stytztu leið í reykháf, í sömu hæð og eldstæðið, og mega ekki liggja gegnum annað herbergi, nema bygginganefnd leyfi. Ef ganga þarf undir reykpiðu, skal vera minnst 2 m fjarlægð frá gólfi að henni.

9.3. Arinn.

9.3.1. Ekkert eldstæði má standa nær timbri eða viðarlíki en svo, að minnst 20 cm séu milli þess og ytri brúnar eldstæðisins, og á þetta við bæði vegg og gólf. Auk þess skal þekja timburgólf við eldstæði með eldföstu efni, er nái minnst 50 cm fram fyrir það, en 20 cm til hliðar og aftur fyrir.

Heimilt er að vikja frá ákvæðum þessum, ef séð er fyrir fullnægjandi ráðstöf-unum gegn neistaflugi.

9.3.2. Sérhvert opið eldstæði (arinn) skal vera í beinu sambandi við reykháf, sem ekki flytur reyk frá öðrum eldstæðum.

9.4. Miðstöðvarkatlar.

9.4.1. Miðstöðvarkötlum skal komið fyrir í eldtraustu herbergi, sbr. 3.8., og skal á teikningu sýndur fjöldi miðstöðvarkatla og staðsetning.

9.4.2. Um frágang kyndiklefa, ketils og eldsneytisgeymslu fer eftir ákvæðum brunamálasamþykktar og reglugerðar um hitalagnir.

9.5. Önnur eldstæði.

9.5.1. Leyfi bygginganefndar og slökkviliðsstjóra þarf til þess að setja upp brauð-gerðarofna, bræðsluofna, gufukatla, kyndingartæki kyndistöðva og önnur slík sér-stæð eldstæði og kyndingartæki. Skal frágangi þannig hagað, að hvorki eldhætta, óhollusta, óþrifnaður né önnur óþægindi stafi af.

9.6. Oliugeymar við hús.

9.6.1. Oliugeymir utanhúss skal vera grafinn í jörð, nema þar sem slökkviliðs-stjóri heimilar annan frágang. Grafa skal fyrir undirstöðu geymis svo djúpt og búa svo vel um, að frost eða grunnvatn raski ekki legu hans, og skal fylla þétt að með sandi eða mól. Fylling ofan á geymi skal vera minnst 30 cm. Geyminn skal ryðverja að utan með tjöru, biki eða öðru slíku efni.

9.6.2. Heimilt er með sérstöku leyfi slökkviliðsstjóra að hafa geyma innan húss, enda samþykki hann allan umbúnað.

9.6.3. Á svæðum þar sem hætta er á að olía geti mengað neytluvatn, er óheimilt að setja olíu- eða benzíngeyma í jörð, nema þeim sé komið fyrir í steinsteyptri þró er rúmi a. m. k. $\frac{1}{2}$ af innihaldi geymisins. Á slíkum svæðum er óheimilt að reka benzín og oliustöðvar.

9.6.4. Eigendum oliugeyma (benzíngeyma), sem eru fyrir hendi, þegar reglu-gerð þessi tekur gildi og eru á svæðum þar sem hætta getur verið á að olía mengi neytluvatn, er skylt að ganga tryggilega frá slíkum geymum, í samræmi við reglur, er vatnsveitustjóri (heilbrigðisnefnd) setur.

X. KAFLI

Brunavarnaákvæði.

10.1. Eldvarnarveggir og -plötur.

10.1.1. Sé leyft að hafa hús nær lóðarmörkum en um getur í kafla 2.9.1. a, b og c, skal annað eða bæði húsin hafa eldvarnarvegg.

10.1.2. Eldvarnarveggir og loftplötur skulu vera úr 20 cm steinsteypu eða öðru efni jafngóðu að dómi slökkviliðsstjóra. Engin op eða raufar mega vera á þeim, nema leyft sé í brunamálaræglugerð, né heldur neitt timbur eða annað eldfimt efni liggja inni í þau.

10.1.3. Eldvarnarveggur skal að jafnaði ná 30 cm upp fyrir þak. Þó getur bygginganefnd með samþykki slökkviliðsstjóra heimilað annan frágang.

10.1.4. Milli íbúða og annars húsnæðis eða tveggja fyrirtækja í sama húsi skulu vera eldtraustir veggir og eldtraustar loftplötur. Fjarlægð milli eldvarnarveggja má að jafnaði ekki vera yfir 50 m eða 600 m² gólfplötur. Þó má leyfa, að fjarlægð milli þeirra, innan sama fyrirtækis, sé meiri, enda komi í stað eldvarnarveggs annar útbúnaður, sem slökkviliðsstjóri samþykkir.

10.1.5. Í vörugymsluhúsum og iðnaðarhúsum, þar sem framleiðsla er úr mjög eldfimu efni, getur slökkviliðsstjóri krafizt, að ekki sé lengra milli eldvarnarveggja en 20 m. Hæð eldvarnarveggja innan sama fyrirtækis þarf ekki að vera nema upp að þaki eða eldtraustu lofti, enda liggi fyrir samþykki slökkviliðsstjóra.

10.2. Útgönguleiðir.

10.2.1. Aðalstigar og lyfturúm skulu vera úr eldtraustu efni, nema lyfta sé í eldtraustu stigahúsi. Mesta fjarlægð að stiga má ekki vera yfir 30 m mælt eftir mögulegri útgönguleið.

10.2.2. Frá stiga skal gengið beint út eða í gegnum eldtraustan gang. Minnsta breidd slíks gangs má vera 1.3 m og minnsta hæð 2.2 m. Gangi stigi ekki að útvegg, skal séð fyrir 1 m² hleraopi eða glugga í þaki, sem opnanlegur sé frá aðalinngangi.

10.2.3. Íbúðir á 3. hæð eða ofar skulu hafa veggsvaír. Þær skulu vera staðsettar á gagnstæðri hlið við stiga, nema tveir stigar séu innan sömu íbúðar. Í húsum þar sem stigi nær ekki að útvegg eða eru hærrí en þrjár hæðir, getur slökkviliðsstjóri krafizt, að á svölum sé afdrep fyrir íbúa í eldsvoðatilfellum.

10.2.4. Í samkomuhúsum, skólahúsum og vinnusölum skulu vera að minnsta kosti tvær útgönguleiðir. Þær skulu vera hvor í sínum enda húss eða hliðum þess. Slökkviliðsstjóri getur krafizt, að neyðarútgangur séu settir á hús, ef honum þykir ekki nægilega greiður útgangur frá einhverjum hluta þess.

10.3. Burðarhlutar úr stáli.

10.3.1. Slökkviliðsstjóri eða byggingafulltrúi getur krafizt, að súlur og bitar úr stáli skuli varðir gegn eldi með steinsteypu eigi þynnri en 5 cm eða öðru efni, sem hefur jafnmikið þol. Ekki er þó nauðsynlegt að einangra á þennan hátt slíka burðarhluta, sem útiloft leikur um.

10.3.2. Fjarlægð frá eldstæði að burðarhluta úr stáli skal vera minnst 12 cm. Frá enda stálbita skal þannig gengið, að ekki stafi hætta af þensluátaki hans.

10.4. Eldnæm einangrun.

10.4.1. Eldnæma einangrun má ekki nota óvarða neðan á loft eða á veggfleti, sem eru stærri en 35 m².

Í húsum, öðrum en íbúðarhúsum, skal hún varin með eldtraustu efni.

Ef um stærri fleti en 70 m² er að ræða, getur slökkviliðsstjóri krafist þess að þeir séu rofnir með óeldnæmri einangrun.

XI. KAFLI

Loftræsing.

11.1. Stærð loftrása.

11.1.1. Eldhús, baðherbergi, salerni, stigahús, lyftuhús, þvotta- og þurrkherbergi, sorprennur, sorpgeymslur og kyndiklefa skal loftræsa hæfilega mikið með sjálfsoandi eða vélknúinni loftrás. Séð skal fyrir nægilegu hreinu lofti í hvert herbergi með opnanlegum glugga, útiloftrist eða loftblásara. Herbergi, sem ekki liggur að útvegg, skal séð fyrir nægilega stóru loftinntaki. Um loftræsinguna annars húsnæðis en að framan greinir, skal bygginganefnd gera kröfur í hverju einstöku tilviki. Við inntak lofts má nota loftblásara. Samþykki þarf þó í hverju tilviki fyrir loftræsikerfi.

11.1.2. Loftrásir og loftinntök skulu teljast nægilega stór, ef þau fullnægja kröfum eftirfarandi töflu. (Sjá bls. 80).

11.1.3. Tilgreint flatarmál loftrása má minnka um 25%, ef stokkar eru sívalir, gerðir með mjúkum beygjum og sléttum innveggjum.

11.1.4. Byggingafulltrúi getur leyft, að ofan nefndar kröfur um loftrásir frá þvotta- og þurrkherbergjum séu minni, ef herbergin eru alveg ofanjarðar og úti-loftun þeirra góð.

Heimilt er í stað loftrása frá eldhúsi að hafa vélknúinn útblástur gegnum útvegg.

11.2. Gerð loftrása.

11.2.1. Eftirfarandi kröfur gilda bæði fyrir sjálfsgandi og vélknúnar loftrásir:

Herbergi.	Útblástur		Loftinntak, (loftinnblástur)
	sjálfsg. loftrás cm ² .	vélknúinn útbلاstur m ³ /h.	
Íbúðarherbergi			Opnanlegur gluggi
Íbúðarherb. í íbúð- um með eina glugga- hlöð	200	80	Opnanlegur gluggi
Eldhús 6 m ² eða 15 m ³ og meira	200	80	Opnanlegur gluggi
Eldhús minna en 6 m ² eða 15 m ³	150	60	Opnanlegur gluggi eða í gegnum annað herbergi.
Baðherbergi	150	50	Opnanlegur gluggi minnst 0,2m ² eða still- anlegur loki með 100 cm ² opnun í hurð eða vegg til aðlægs herbergis.
Salerni	100	40	Sama og baðherbergi.
Stigahús með glugga á vegg			Opnanlegur gluggi minnst 0,2 m ²
Stigahús án glugga á vegg	225	60	Neðst í stigahúsi 225 cm ² .
Þurrkherbergi eða þvottahús fyrir 3 í- búðir og fleiri.	200	80	Opnanlegur gluggi 150 cm ² eða undir hurð að öðru herbergi með sömu opnun út sem ekki er hægt að loka að fullu.
Þurrkherb. eða þvotta- hús fyrir færri en 3 í- búðir.	150		Opnanlegur gluggi.
Kyndiklefi			Ólokanleg útiloftrist eftir stærð kyndi- tækja
Sorpeymsla án sorp- rennu	150	60	Rottuheld rist út, opnun 75—100 cm ² .
Sorprenna	300 yfir efsta inntaki.	150+ 10 fyrir hverja hæð.	Rottuheld rist út, opnun 25% af loftrás.
Lyfta.	1% af flatarm.	30 fyrir m ² lyft- unnar.	

11.2.2. Rásir mega ekki vera minni á hvern veg en 10 cm. Hlutfall milli lengdar og breiddar í þverskurði rásanna má ekki vera meira en 2 : 1.

11.2.3. Efni rúsa:

2.5 cm steinsteypa, þverskurður ekki yfir 300 cm².

4 cm steinsteypa, þverskurður yfir 300 cm².

6 mm asbest.

0.7 mm galv. plötujárn eða annað eldtryggt efni, jafngott að dómi bygginga-fulltrúa.

11.2.4. Rásirnar skulu hafa þéttar samsetningar, það má krefjast þess, að þær séu þrýstiprófaðar. Þær má ekki tengja við reykhláf, sem eldstæði er tengt við.

11.2.5. Rásir, sem ganga gegnum óeinangruð rúm, skal einangra með óeldfimri einangrun. Þær má ekki leggja utan á hús.

11.2.6. Ristar, sem kunna að vera settar á loftrásir, mega ekki minnka loftstreymið meira en 20%.

11.2.7. Allar loftrásir skulu ná minnst 30 cm upp fyrir þakflötinn í hæfilegri fjarlægð frá gluggum (þó sbr. 11.1.4.). Ofan á þeim skulu vera hettur.

11.2.8. Sameina má loftrásir yfir efstu plötu í gegnum þak, séu þær vélknúnar.

11.2.9. Loftrásir frá eldhúsum skal vera hægt að hreinsa.

XII. KAFLI**Raka- og fúavarnir.****12.1. Rakavarnir.**

12.1.1. Frá grunni skal ganga þannig, að vatn safnist ekki undir neðsta gólf eða við útveggi í kjallara, og skal frágangi á grunnlögnnum hagað samkvæmt reglugerð um holræsi. Neðsta gólf og kjallaraveggi skal gera úr vatnsheldri steinsteypu eða öðru vatnsheldu efni. Sá hluti útveggja, sem verður neðan yfirborðs jarðvegs, skal að utan borinn asfaltfni eða öðru jafngóðu til rakavarnar. Nú hagar þannig til, að neðsta gólf verður undir grunnvatnsyfirborði, og skal þá í umsókn gerð sérstök grein fyrir rakavörnum.

12.1.2. Undir kjallaraplötu eða grunnplötu skal komið fyrir rakavarnarlagi úr plastþynnu eða rakabéttum pappa.

12.1.3. Frá útveggjum skal þannig gengið, annaðhvort með blöndun steypu eða rakavarnarlagi, t. d. múrhúð, að byggingin sé vatns- og rakaheld, þó þannig, að veggir séu ekki gufuþéttir.

12.1.4. Innan á grind útveggja komi rakabéttur pappi eða málmþynnur, minnst 1 cm frá klæðningu. Sama gildir um þök. Gólf í böðum, salernum og þvottaherbergjum skulu vera rakabétt.

12.1.5. Ef steipt þak er notað sem yzta klæðning, er skylt að gera í umsókn um byggingarleyfi sérstaka grein fyrir, hvernig frá rakavörn skuli gengið. Sjá einnig 7.5.

12.1.6. Til að fyrirbyggja raka á milli einangrunar og ytrabyrðis þaks, skal ávallt loftræsa á milli með loftrásum, sem svara til minnst 8 cm² á hvern m² þakflatar, og skal frágangi loftrása hagað þannig að eigi geti snjóað eða rignt inn um þær.

12.2. Fúavarnir.

12.2.1. Allt timbur, sem liggur að steinsteypu í útveggjum, skal fúavarið með viðurkenndu fúavarnarefni.

XIII. KAFLI

Hitaeinangrun.

13.1. Almenn ákvæði.

13.1.1. Byggingafulltrúa skal tilkynnt um úttekt á hitaeinangrun veggja, gólfa og lofta.

13.1.2. Alla útveggi í íbúðarhúsum, gistihúsum, skrifstofuhúsum, veitingahúsum, verzlunarhúsum og öðrum slíkum húsum, skal einangra gegn hitatapi, þannig að tapið verði ekki meira en 0.7 hitaeiningar ($k=0.7$) á klukkustund um 1 m² veggflatar fyrir hvert hitastig, er munar úti og inni. Sama gildir um neðstu gólfplötu og loftplötu yfir óupphituðum kjallara og skilveggi að óupphituðu rými. Loft og gólfplata, sem útiloft leikur um, skal ekki hafa minna einangrunargildi en $k=0.5$. Undir neðstu plötu skal hafa a. m. k. 20 cm þykkt malarlag.

13.1.3. Ef um er að ræða aðrar gerðir húsa en taldar eru að ofan, getur byggingafulltrúi leyft minni einangrun.

13.1.4. Þegar sótt er um leyfi til byggingar frystihúss, skal fylgja umsókn greinargerð um fyrirkomulag einangrunar, og er hún háð samþykki bygginganefndar.

13.1.5. Í öll hús, sem talin eru í 13.1.2., nema verzlunarhús, skal setja a. m. k. tvöfalt gler í glugga, og gildir hið sama, þegar endurnýja skal gler í eldri húsum.

13.1.6. Allt ytrabyrði húsa skal vera vindþétt til að fyrirbyggja hitatap og þannig frá gengið, að raki komist ekki í einangrun.

Gæta skal þess, að öll einangrun falli þétt saman til að fyrirbyggja kuldabryr. Að öðru leyti vísast til 7. kafla um þök og 10. kafla um eldnæma einangrun.

XIV. KAFLI

Hljóðeinangrun.

14.1. Almenn ákvæði.

14.1.1. Veggir og gólf, sem greina sundur íbúðir eða annars konar húsnæði, skulu gerð þannig, að þau fullnægi kröfum þessa kafla, bæði um rúmeinangrun og um hljóðeinangrunarhæfi einstakra byggingarluta. Kröfurnar miðast við meðaleinangrunargildi á tíðnissvæðinu 100—3150 Hz, og 16 mælingar skv. eftirfarandi töflum. Bygginganefnd getur gert meiri kröfur um gerð veggja og gólfa, sem skilja á milli tvenns konar húsnæðis þar sem fram fer starfsemi, er veldur sérstaklega miklum eða óþægilegum hávaða.

14.1.2. Samskeyti veggja og lofta skulu vera þétt. Gólflista, flísar og þess háttar má ekki festa bæði við vegg og gólf.

14.1.3. Gólfagnir, loft- og veggklæðning skal vera rofin við skilrúmsveggi, er greina sundur mismunandi húsnæði.

14.1.4. Stigahús skal að jafnaði hljóðeinangra með hljóðdeyfandi klæðningu undir alla stigapalla og neðan á efsta loft.

14.1.5 Bygginganefnd getur sett sérreglur um högghljóðeinangrun, svo og hljóðeinangrun í öðru húsnæði en að framan greinir.

14.2. Rúmeinangrun.

14.2.1. Á milli iveruherbergja og annarrar íbúðar eða annars húsnæðis skal meðalrúmeinangrun vera minnst 49dB. Þegar rúmeinangrun er mæld í tíðnitölum eftirfarandi töflu, mega frávik til lægra tölugildis ekki vera meiri en 1dB að meðaltali á öllu tíðnissvæðinu (samtals 16dB):

Hz	100	—	125	—	160	—	200	—	250	—	315	—	400	—	500	—	630
dB	31	—	34	—	37	—	40	—	43	—	46	—	49	—	50	—	51
Hz	800	—	1000	—	1250	—	1600	—	2000	—	2500	—	3150				
dB	52	—	53	—	54	—	54	—	54	—	54	—	54				

Ofangreindum kröfum er að jafnaði fullnægt, ef einstakir byggingarhlutar eru gerðir í samræmi við kröfu 14.3. og 14.4.

14.3. Skilveggir.

14.3.1. Skilveggir, sem greina íbúð frá öðru húsnæði eða stigahúsi, skulu þannig gerðir, að meðaldehyfitala (reduktionstal) þeirra sé minnst 50 dB. Þegar deyfifitlurnar eru mældar við sömu tíðnitölur, mega frávik til lægra tölugildis ekki vera meira en 1 dB að meðaltali á öllu tíðnissvæðinu (samtals 16 dB):

Hz	100	—	125	—	160	—	200	—	250	—	315	—	400	—	500	—	630
dB	33	—	36	—	39	—	42	—	45	—	48	—	51	—	52	—	53
Hz	800	—	1000	—	1250	—	1600	—	2000	—	2500	—	3150				
dB	54	—	55	—	56	—	56	—	56	—	56	—	56				

14.3.2. Ofangreindum kröfum skal að jafnaði telja fullnægt, ef eftirfarandi vegggerðir eru notaðar: a) 15 cm þykkur steypur veggur; b) tvöfaldur veggur hlaðinn úr 10 cm þykkum vikur- eða gjallplötum með að minnsta kosti 3 cm fjarlægð á milli veggglutanna og einangrunarmottu í millibílinu og með báðar úthliðar múr- húðaðar.

14.4. Gólf.

14.4.1. Gólf, sem greinir íbúð frá öðru húsnæði, skulu þannig gerð, að deyfitala þeirra sé a. m. k. 52 dB. Auk þess mega frávik til lægra tölugildis ekki vera meiri en 1 dB að meðaltali á öllu tíðnissvæðinu (samtals 16 dB):

Hz	100	—	125	—	160	—	200	—	250	—	315	—	400	—	500	—	630
dB	35	—	38	—	41	—	44	—	47	—	50	—	53	—	54	—	55
Hz	800	—	1000	—	1250	—	1600	—	2000	—	2500	—	3150				
dB	56	—	57	—	58	—	58	—	58	—	58	—	58				

14.4.2. Ofangreindum kröfum skal að jafnaði telja fullnægt með 18 cm þykkri steinsteypri plötu, og er þá gólfhúðun innifalin í þykktinni.

14.5. Leiðslur.

14.5.1. Við staðsetningu og gerð á eldhúsum, salernum, baðherbergjum, þvottahúsum, kyndiklefum, lyftum, sorprennum og loftræsikerfum skal að því stefnt, að hljóðburður verði sem minnstur eftir lögnum og raufum. Forðast skal, eins og hægt er, að setja pípur og tæki á vegg milli íbúða. Þar sem pípur og loftrásir liggja gegnum loft og vegg, skulu raufar vera svo víðar, að pípurarnar snerti þær hvergi, og skal vandlega hljóðeinangra þær.

Bygginganefnd getur sett sérreglur um högghljóðeinangrun.

XV. KAFLI

Leiðslur og lagnir.

15.1. Almenn ákvæði.

15.1.1. Heimilt er að leggja raflagnir svo og lagnir fyrir geislahitun í járnbenta steinsteypu. Óheimilt er að koma þar fyrir vatnslögnum eða frárennslislögnum.

15.1.2. Ef leggja þarf slíkar lagnir gegnum steypa burðarhluta, skal gera op eða rauf fyrir þær, um leið og steyp er.

Aldrei má bora eða höggva göt eða raufar fyrir leiðslur í burðarhluta, þannig að burðarþol rýrni, nema sérstök nauðsyn krefji og þá með leyfi byggingafulltrúa, enda séu gerðar viðeigandi varúðarráðstafanir.

15.1.3. Nú liggja lagnir um lóð og eru notaðar af öðrum en lóðarhafa, er þá óheimilt að raska þeim, nema leyfi hlutaðeigandi stofnana sé fyrir hendi, enda sé frágangur fullnægjandi.

15.1.4. Skylt er mönnum að hlíta því, að lagnir séu lagðar um eignarland þeirra eða umráðasvæði og að fram fari nauðsynlegt viðhald á lögnum.

15.1.5. Allar lagnir skulu þannig lagðar, að eigi sé hætt á að þær skemmist vegna frosta.

15.1.6. Frá öllum lögnum skal þannig gengið, að eigi skapi aukna eldhættu, og nauðsynlegar ráðstafanir gerðar til þéttingar, þar sem leiðslur fara í gegnum veggji eða gólf.

Að öðru leyti vísast til reglugerða um vatnslagnir, holræsalagnir o. s. frv.

15.2. Vatnslagnir.

15.2.1. Engar vatnslagnir má hylja, fyrr en úttekt hefur verið gerð af byggingafulltrúa.

15.2.2. Allar pípur skulu vera hreinar, og í þeim mega ekki vera ryðskánir.

Séu notaðar galvanhúðaðar leiðslur í heimæð eða aðrar leiðslur í jörð, skulu þær bikaðar og vafðar striga.

15.2.3. Óheimilt er að leggja vatnslögn neðar en holræsalögn.

15.2.4. Þar sem heimæð er lögð gegnum vegg eða undirstöðu, skal gat gert fyrir hana með innsteyptri steinpípu og síðan þétt að vatnspípunni með hampi og asfalti. Enga vatnsleiðslu má leggja undir kjallargólf eða neðstu plötu nema í aðgengilegum stökkum. Heimæð skal leggja upp úr gólfi þegar við útvegg, er hún kemur gegnum undirstöðu.

15.2.5. Séu heita- og kaldavatnslleiðslur hver yfir annari á vegg, skal kalda leiðslan vera undir, og einangrast hvor fyrir sig.

15.2.6. Allar pípur í lokuðum raufum skal mála asfaltmálningu og einangra með 2 cm ólifrænni einangrun, sem ekki getur tært pípunar, og vefja sísalpappa. Pípur í gólfráufir skal auk þess steypa í asfalt. Sýnilegar pípur skal einangra á sama hátt.

15.2.7. Geislahitunarpípur skal leggja á a. m. k. 5--6 mm steypustyrktarjárn eða annað samsvarandi, þannig að tryggt sé, að steypa geti runnið undir þær alls staðar.

15.2.8. Vatnslagnir skal þrýstiprófa með vatni og 6 kg/cm²-þrýstingi, áður en þær eru huldar.

15.3. Holræsalagnir.

15.3.1. Engar frárennislislagnir má hylja, fyrr en þær hafa verið viðurkenndar af byggingafulltrúa.

15.3.2. Lagnir, sem tengdar eru vatnssalernum eða þvottaherbergjum, skulu eigi vera grennri en 150 mm og engar lagnir undir húsum grennri en 100 mm. Aldrei má mjókka lögn í stefnu rennslis.

15.3.3. Leiðslur, sem liggja samhliða undirstöðum, ber að leggja þannig, að burðarþol grunnsins, sem undirstaðan hvílir á, rýrni ekki. Þar sem frárennislislagnir liggja gegnum undirstöður, ber að gæta þess, að sig geti ekki valdið skemmdum á lögn.

15.3.4. Þar sem leiðslur eru í veggráufum, skulu raufarnar vera svo víðar, að pípunar snerti ekki vegginn og nægri hljóð- og hitaeinangrun verði komið við.

15.3.5. Í lagnir í jörð utanhúss, þar með talin grunnlögn, má nota steinsteyptar pípur, gleraðar leirpípur, bikaðar steypujárnspípur eða pípur úr öðru efni, sem byggingafulltrúi samþykkir.

15.3.6. Pípur skulu lagðar svo, að þær hvíli á belgjum en ekki á endahólkum (múffum). Pípurarnar skulu lagðar á þetta undirstöðu og jarðvegi þjappað vel að þeim.

15.3.7. Steinsteypar pípur skal þetta með tjöruhampi og sandsteypu.

Gleraðar pípur skal þetta með tjöruhampi og asfaltsteypu.

Steypujárnsþípur skulu þéttar með hampi og blýi eða öðru jafngóðu efni.

15.3.8. Þar sem í jarðvegi eða skolpi eru skaðleg efni, skal byggingafulltrúi kveða á um nauðsynlegar varúðarráðstafanir, sé þeirra ekki getið í holræsareglugerð.

15.3.9. Í lagnir innanhúss, að undanskilinni grunnlögn, má nota steypujárnsþípur, blýþípur, koparþípur, sinkhúðaðar smíðajárnsþípur eða þípur úr öðru efni, sem samþykkt er af byggingafulltrúa.

15.3.10. Þar sem holræsi er ekki fyrir hendi skal gerð rotþró, sem sýnd skal á holræsaþeikningu, og viðurkennd af heilbrigðisnefnd eða héraðslækni.

15.4. Raflagnir.

15.4.1. Þegar um er að ræða byggingu til atvinnurekstrar, samkomuhús eða annars konar hús, sem ætla má, að þurfi mikla raforku, þar á meðal íbúðarhús með fleiri íbúðum en 24, skal sýna á uppdrætti, hvar koma megi fyrir á lóð eða í húsi rafmagnsspennistöð, er fullnægi kröfum viðkomandi rafveitu. Heimilt er að víkja frá þessu, ef fyrir liggur vottorð rafveitunnar um, að slíks sé ekki þörf.

15.4.2. Raflagnir og staðsetning aðaltöflu skulu vera í samræmi við fyrirmæli og reglugerðir Rafmagnseftirlits ríkisins og skv. reglum viðkomandi rafveitu.

15.4.3. Leggja skal þípur fyrir síma- og rafmagnsheimtaugar, undir neðstu plötu, eða í vegg undir jarðhæð skv. reglum viðkomandi stofnana.

15.5. Síma-, útvarps- og sjónvarpsleiðslur.

15.5.1. Símalagnir og lagnir fyrir loftnet skulu sýndar á rafmagnsteikningum.

15.5.2. Aðeins skal vera ein útvarps- og sjónvarpsstöng á húsi, er sé sameiginleg fyrir allar íbúðir þess, enda séð fyrir þípulögnum frá stöng til allra íbúða.

XVI. KAFLI

Refsiákvæði og fleira

16.1. Brot á reglum um uppdráttagerð.

16.1.1. Ef maður, sem rétt hefur til að gera uppdrátt, skv. 1.6. og 1.7., leggur fyrir nefndina uppdrátt, þar sem brotið er í bág við ákvæði byggingasamþykktar eða annarra reglna um byggingamálefni eða brýtur slík ákvæði á annan hátt, getur nefndin veitt honum áminningu. Ef brot er ítrekað eða frágangur uppdráttar þannig, að bygginganefndin telur manninn eigi hæfan til að gera slíkan uppdrátt, getur hún svipt hann réttindum til uppdráttagerða annaðhvort um tiltekinn tíma eða fyrir fullt og allt.

16.2. Brot meistara.

16.2.1. Nú brýtur meistari ákvæði byggingasamþykktar eða önnur ákvæði, sem honum ber að fylgja í starfi sínu eða slíkt brot er framið af starfsmanni, sem hann ber ábyrgð á, og getur bygginganefnd þá, að fenginni tillögu byggingafulltrúa, veitt honum áminningu eða svipt hann löggildingu annaðhvort um tiltekinn tíma eða að fullu.

16.3. Brot gegn byggingasamþykkt.

16.3.1. Ef bygging er hafin án þess að leyfi sé fengið fyrir henni eða á annan hátt byggt en leyfi stendur til, getur byggingafulltrúi stöðvað allar framkvæmdir í allt að 5 sólarhringa, og er honum heimilt að leita aðstoðar lögreglustjóra til þess

að boði hans verði hlýtt. Hann skal síðan tafarlaust kveðja bygginganefnd til fundar og leggja málið fyrir hana til úrskurðar. Úrskurði bygginganefndar má skjóta til ráðherra, en eigi má þá hefja framkvæmdir á ný, fyrr en fullnaðar úrskurður er fenginn.

Nú hlýtir gerðarþoli ekki úrskurði og er bygginganefnd þá heimilt að krefjast að fógæti leggi lögbann við framkvæmdunum.

Um framkvæmd lögbanns fer samkvæmt lögum nr. 18/1949.

Sveitarsjóður á endurkröfu á gerðarþola af öllum kostnaði, er hann hefur haft af hinni ólöglegu byggingarframkvæmd, og á hann lögveð í öllu efni, sem komið er í hina óleyfðu byggingu, fyrir endurgreiðslukröfu sinni.

16.3.2. Beita skal sektum fyrir brot á byggingasamþykkt, og skal farið með slík mál að hætti opinberra mála.

16.4. Brot gegn fyrirmælum.

16.4.1. Nú vanrækir maður að vinna verk, sem bygginganefnd hefur lagt fyrir hann að vinna, skv. samþykkt þessari, eða verk er ekki unnið innan gefins frests eða á viðunandi hátt, og er henni þá heimilt að láta vinna það, sem með þarf, á kostnað aðila. Skal þá greiða kostnaðinn til bráðabirgða úr sveitarsjóði, en innheimta síðan með lögtaki hjá aðila, ef þörf krefur.

XVII. KAFLI

Byggingaleyfisgjöld og úttekt.

17.1. Leyfisgjöld.

17.1.1. Fyrir leyfi til að reisa hús eða stækka, skal greiða í sveitarsjóð 3 kr. fyrir hvern teningsmetra af utanmáli hússins. Botnplata er þó ekki með talin.

Gjald þetta skal talið í heilum krónum. Minnsta gjald er 300 krónur.

17.1.2. Fyrir leyfi til að gera breytingu á húsi skal greiða 300 krónur í sveitarsjóð og 300 krónur fyrir hvert annað leyfi.

17.1.3. Ef byggingafulltrúi er að óþörfu kvaddur til eftirlits, skal greiða 300 krónur í sveitarsjóð.

17.1.4. Byggingaleyfisgjöld verða ekki endurgreidd, þótt leyfi falli úr gildi vegna þess, að það hefur ekki verið notað innan eins árs eða hefur verið fellt úr gildi. Verði leyfi endurnýjað óbreytt, skal greiða fyrir það 300 krónur. Fyrir vottorð, sem byggingafulltrúi lætur í té, skal greiða kr. 300 í sveitarsjóð. Byggingafulltrúinn innheimtir öll gjöld samkvæmt þessari samþykkt. En verði vanskil, má hann ekki gefa vottorð um mannvirki, fyrr en gjöld eru greidd.

17.1.5. Gjöld skv. grein þessari eru miðuð við vísitölu byggingakostnaðar, er samþykktin öðlast gildi, og skulu breytast eftir henni, og ber í því efni að miða við meðalvísitölu ársins á undan.

17.1.6. Gjöld þessi má innheimta með lögtaki.

17.2. Úttekt.

17.2.1. Þegar smíði húss er að fullu lokið, skal byggingafulltrúi láta í té um það yfirlýsingu, ef húseigandi eða byggingameistarar hússins óska. Slíkt vottorð má ekki gefa út, nema sannað sé, að fullnægt hafi verið öllum tilskildum ákvæðum.

Þegar byggingafulltrúi gerir úttekt á húsi, getur hann krafizt þess, að hlutaðeigandi meistarar séu viðstaddir og hafi samþykktu uppdrætti við höndina. Jafnan á meistari rétt á að vera viðstaddur, er skoðun fer fram.

17.2.2. Ekki má flytja inn í ófullgert húsnæði nema með samþykki byggingafulltrúa og heilbrigðisnefndar.

XVIII. KAFLI

Tákn.

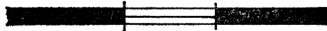

Steyptur veggur með glugga

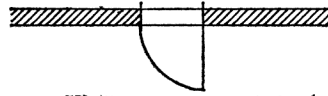

Hlaðinn veggur með hurð

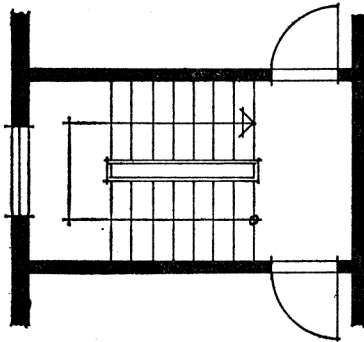

Stigi

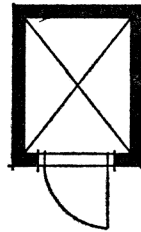

Lyfta

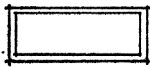

Baðker



Steypa



Loftrás



Handlaug

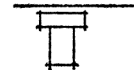

Salerni



Eldavél



Ísskápur

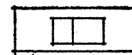

Vaskur

AUGLÝSING

um breytingu á gjaldskrá fyrir flugvöllinn í Reykjavík
og flughöfnina í Skerjafirði frá 31. janúar 1967.

1. gr.

B-liður 1. greinar gjaldskrárinnar orðist þannig:

Millilandaflug:

Fyrir landingar á flugvöllinum eða flughöfninni skal greiða kr. 27.67 á hvert tonn flugvélarinnar, miðað við mesta leyfðan flugtaksþunga, allt að 20 tonnum, en kr. 13.83 á hvert tonn, sem þar er fram yfir. Brot úr tonni reiknast sem heilt tonn.

Minnsta gjald er kr. 46.11.

Gjaldskrá þessi, sem sett er samkvæmt heimild í lögum nr. 34 21. maí 1964, um loftferðir, staðfestist hér með til að öðlast þegar gildi, og birtist til eftirbreytni öllum þeim, sem hlut eiga að máli.

Samgöngumálaráðuneytið, 10. marz 1967.

Ingólfur Jónsson.

Kristinn Gunnarsson.

Nr. 25.

11. marz 1967.

REGLUGERÐ

um breytingu á breytingu á hafnarreglugerð fyrir landshöfnina
í Keflavík og Njarðvíkum, nr. 25 14. febrúar 1963.

1. gr.

Í 40. gr. reglugerðarinnar, komi ný málsgrein, sem verður 2. málsgrein, svo hljóðandi:

Allur sá varningur, sem um höfnina fer og vega þarf, skal vegast á bifreiða-
vog hafnarinnar.

2. gr.

Reglugerð þessi staðfestist hér með, samkvæmt lögum um hafnargerðir og lendarbætur nr. 29 23. apríl 1946, sbr. nög nr. 41 5. apríl 1948, og lögum um landshöfn í Keflavíkurbætur og Njarðvíkurhreppi, nr. 23 6. maí 1955, sbr. lög nr. 42 21. apríl 1962, til að öðlast þegar gildi og birtist til eftirbreytni öllum þeim, sem hlut eiga að máli.

Samgöngumálaráðuneytið, 11. marz 1967.

Eggert G. Þorsteinsson.

Kristinn Gunnarsson.

G J A L D S K R Á

fyrir flugvöllinn í Reykjavík og flughöfnina í Skerjafirði.

1. gr.

Lendingargjöld.

A. Innanlandsflug:

Fyrir lendingar á flugvöllinum eða flughöfninni skal greiða kr. 18.00 á hvert tonn flugvélarinnar, miðað við mesta leyfðan flugtaksþunga, allt að 20 tonnum, en kr. 9.00 á hvert tonn, sem þar er fram yfir. Brot úr tonni reiknast sem heilt tonn.

Minnsta gjald er kr. 30.00.

B. Millilandaflug:

Fyrir lendingar á flugvöllinum eða flughöfninni skal greiða kr. 83.00 á hvert tonn flugvélarinnar, miðað við mesta leyfðan flugtaksþunga, allt að 20 tonnum, en kr. 41.50 á hvert tonn, sem þar er fram yfir. Brot úr tonni reiknast sem heilt tonn.

Minnsta gjald er kr. 138.35.

2. gr.

Flugskýlisleiga.

Fyrir heil flugskýli reiknast ársleiga kr. 108.00 á fermetra. Fyrir hluta úr skýli reiknast leigan kr. 15.00 á fermetra á mánuði, en kr. 150.00 á fermetra á ári, ef leigt er til eins árs í senn eða lengur.

Ef einstakar flugvélar eru teknar til geymslu í skýlum flugvallarins reiknast flugskýlisleiga sem hér segir:

Vænghaf flugvélar	Leiga á sólarhring		Leiga á mánuði
Undir 12 m	kr.	30.00	kr. 300.00
12—15 —	—	75.00	— 600.00
15—18 —	—	120.00	— 900.00
18—21 —	—	165.00	— 1200.00
21—24 —	—	210.00	— 1500.00
24—27 —	—	240.00	— 1800.00
27—30 —	—	270.00	— 2100.00
yfir 30 —	—	300.00	— 3000.00

3. gr.

Stæðis- og festargjöld.

Stæðisgjald er ekkert fyrir fyrstu 6 klst., en fyrir næstu 24. klst. eða brot þar af, skulu greidd stæðisgjöld sem hér segir:

Vænghaf flugvélar	Leiga á sólarhring	
Undir 12 m	kr.	30.00
12—18 —	—	60.00
18—24 —	—	90.00
24—30 —	—	120.00
yfir 30 —	—	135.00

Sé um lengri tíma en viku að ræða, lækka stæðisgjöldin um 50% fyrir þann tíma, sem fram yfir er. Tjóðurhringir skulu vera fyrir hendi á öllum flugvéla-stæðum.

Sjóflugvélar greiði sömu gjöld fyrir að liggja við legufæri sjóflughafnarinnar.

4. gr.

Leiga fyrir skemmur og bragga.

Mánaðarleiga kr. 5.25 fyrir fermetra af gólfleti eða sem hér segir:

Stórar vöruskemmur, 300 m ²	kr. 1500.00	á mánuði
Stórir braggar, 110 m ²	— 570.00	—
Venjulegir braggar, 55 m ²	— 285.00	—

5. gr.

Leiga fyrir steinsteypta fleti.

Ársleiga kr. 7.50 á fermetra.

6. gr.

Ársleiga kr. 6.00—21.00 á fermetra eftir verðmæti lóðarinnar, til hvers hún er notuð og leigutíma.

7. gr.

Gjald af flugvélabenzíni.**A. Innanlandsflug:**

Af öllu flugvélabenzíni, sem afgreitt er á flugvælinum eða frá honum til notkunar í innanlandsflugi, skal greiða flugvælinum gjald, sem hér segir:

Á hvern benzínlíttra	kr. 0.27
Á hvert U.S.-gallon	— 1.02

B. Millilandaflug:

Af öllu flugvélabenzíni, sem afgreitt er á flugvælinum, eða frá honum til notkunar í millilandaflugi, skal greiða flugvælinum gjald, sem hér segir:

Á hvern benzínlíttra	kr. 0.4158
Á hvert U.S.-gallon	— 1.567

Gjaldskrá þessi, sem er sett samkvæmt heimild í lögum nr. 34 21. maí 1964, um loftferðir, öðlast þegar gildi, og birtist til eftirbreytni öllum þeim, sem hlut eiga að máli.

Jafnframt fellur úr gildi gjaldskrá fyrir flugvöllinn í Reykjavík og flughöfnina í Skerjafirði nr. 119 3. nóvember 1961 ásamt breytingum nr. 81 12. marz 1966.

Samgöngumálaráðuneytið, 31. janúar 1967.

Ingólfur Jónsson.

Kristinn Gunnarsson.

AUGLÝSING**um umferð á Dalvík.**

Að fengnum tillögum hreppsnefndar Dalvíkurhrepps, hafa verið settar eftirfarandi reglur um umferð á Dalvík samkvæmt heimild í 65. gr. umferðarlaga nr. 26 frá 2. maí 1958:

1. Hámarkshraði ökutækja er 35 km á klst.
2. Karlsbraut og Hafnarbraut eru aðalbrautir.
3. Bifreiðastöður eru bannaðar á Karlsbraut.

Sýslumaðurinn í Eyjafjarðarsýslu, 14. janúar 1967.

Friðjón Skarphéðinsson.

21. febrúar 1967.

Nr. 28.

AUGLÝSING**um staðfestingu félagsmálaráðuneytisins á reglum nefnda til úthlutunar bóta samkvæmt lögum um atvinnuleysistryggingar.**

Samkvæmt lögum nr. 29 7. apríl 1956, um atvinnuleysistryggingar, hefur ráðuneytið staðfest reglugerð fyrir eftirtaldar úthlutunarnefndir atvinnuleysisbóta, sbr. auglýsing ráðuneytisins, nr. 16, B-deild Stjórnartíðinda 7. febrúar 1957:

35. Nefnd Verkalýðsfélagsins Bárunnar, Eyrarbakka. Staðfest 1. febrúar 1967.
36. Nefnd Verkalýðsfélags Patreksfjarðar. Staðfest 20. febrúar 1967.

Félagsmálaráðuneytið, 21. febrúar 1967.

F. h. r.

Hjálmar Vilhjálmsson.

Gunnlaugur Þórðarson.

24. febrúar 1967.

Nr. 29.

AUGLÝSING**um umferð í Reykjavík.**

Að fengnum tillögum borgarstjórnar Reykjavíkur hafa verið settar eftirfarandi reglur um umferð samkvæmt heimild í 65. gr. umferðarlaga nr. 26 frá 2. maí 1958:

1. Rofabæ verði lokað við Rauðavatn.
2. Einstefnuakstur verði á Rofabæ til vesturs frá Árbæ að Vesturlandsvegi.
3. Stöðvunarskylda verði á Rofabæ við Vesturlandsveg.
4. Höfðabakki og Bæjarháls verði aðalbrautir, þó þannig, að umferð um Höfðabakka víki fyrir umferð um Vesturlandsveg.
5. Hámarkshraði á Höfðabakka og Bæjarhálsi verði 60 km á klst.

Lögreglustjórinn í Reykjavík, 24. febrúar 1967.

Sigurjón Sigurðsson.

AUGLÝSING

um þóknun til skólustjóra vegna tví- eða þrískipunar í skólum.

Samkvæmt dómi Kjaradóms frá 30. nóvember 1965, 14. gr., ákveður menntamálaráðuneytið í samráði við fjármálaráðuneytið og Bandalag starfsmanna ríkis og bæja sérstaka þóknun þeim skólustjórum, sem hafa á hendi stjórn í tví- eða þrískipuðum skólum.

Fer hér á eftir samkomulag, sem fulltrúar aðila hafa orðið ásáttir um:

Samkomulag milli menntamálaráðuneytisins, fjármálaráðuneytisins og Bandalags starfsmanna ríkis og bæja um þóknun til skólustjóra fyrir tví- og þrískipningu í barna- og gagnfræðaskólum.

1. gr.

Einsetti telst í skóla, þegar allar deildir skólans rúmast í skólahúsnæðinu á tímanum 8—15 hvern dag, nema á laugardögum 8—12. Fari kennsla fram í venju- legum matmálstíma, nær einsetningartíminn því skemmra fram á daginn (8—14). Nú hefst kennsla á öðrum tíma dags, og skal þá miða einsetningartíma við 34 vikustundir.

2. gr.

Þóknun greiðist sem hundraðshluti af árslaunum viðkomandi skólustjóra sem hér segir:

Lágmark tví- og þrískipningartíma, sem gjaldskyldur er, er 3 stundir á viku. Fyrir það greiðast 3%. Síðan greiðist 1% fyrir hverja vikustund tví- og þrískipningartíma að 20 stundum.

Fyrir hverja vikustund þar eftir greiðast 2%, unz þóknun hefur náð 25%, sem er hámark þóknunar.

3. gr.

Nú er tala bekkjardeilda umfram tölu skólastofa fyrir almenna kennslu í skól- anum 10 eða hærri í gagnfræðaskóla og 16 eða hærri í barnaskóla, þá hækkar þóknun um 8% af föstum árslaunum. Sé tala bekkjardeilda 5—9 í gagnfræðaskóla og 9—15 í barnaskóla, hækkar þóknunin um 4% af föstum árslaunum, en getur þó af þessum orsökum aldrei farið yfir 25%. Lágmarksþóknun (3%) skal greiða, þótt kennslu sé lokið innan framangreindra tímatakmarka, sbr. 1. gr., ef tala bekkjar- deilda umfram tölu almennra kennslustofa er 4 hið lægsta í gagnfræðaskóla og 8 hið lægsta í barnaskóla.

Almenn kennsla er skýrgreind svo, að hún nái yfir allar greinir á stundaskrá, nema leikfimi og matreiðslu.

4. gr.

Taki skólustjóri laun fyrir fasta aukakennslu á sama tíma, teljast þær stundir til frádráttar á vikulegum tvísetningartíma, stund á móti stund við útreikning á þóknun. Óreglulegan stundafjöldi (forfallakennslu), sem skólustjóri tekur laun fyrir, skal leggja saman í lok hvers kennslumisseris (sept./des. og jan./maí) og deila í þá tölu með vikufjölda kennslumisseris. Kemur þá út hinn rétti frádráttur á tvísetningartíma hvort misseri.

5. gr.

Fjármálaeftirlitsmaður skóla reiknar út árlega fasta þóknun hvers skólastjóra samkvæmt framangreindum reglum. Skal því lokið fyrir 10. nóvember, enda hafi skólastjórar og/eða fræðsluráð sent fjármálaeftirlitsmanni nauðsynlegar skýrslur fyrir 20. október, að viðlagðri sviptingu þóknunar.

Gæta skal þess við samningu stundaskrár, að tví- og þrískipting verði sem minnst.

Verði misbrestur á þessu, getur ráðuneytið lækkað þóknun af þeim sökum, að fengnum tillögum fjármálaeftirlitsmanns, enda geri hann athugasemd um það til viðkomandi skólastjóra og/eða fræðsluráðs.

6. gr.

Nú verður þóknun skólastjóra lægri samkvæmt þessum reglum en verið hefði samkv. rg. 92/1956, og á hann þá rétt á þóknun samkv. þeirri reglugerð, meðan hann gegnir núverandi skólastjórustöðu.

7. gr.

Greiðsla þóknunar fari fram tvisvar á ári, fyrir jól og fyrir maílok.

8. gr.

Gildistími samkomulags þessa rennur út um leið og gildandi kjarasamningar starfsmanna ríkisins eða kjaradómur, og framlengist sjálfkrafa á ný um sama tímabil, ef hvorugur aðila hefur sagt samkomulaginu upp með 6 mánaða fyrirvara, en þó falli það sjálfkrafa úr gildi, ef ákvæði kjaradóms eða samninga mæla öðruvísi fyrir en samkomulagið.

Reykjavík, 12. apríl 1967.

F. h. menntamálaráðuneytisins:

Birgir Thorlacius. Árni Gunnarsson. Runólfur Þórarinnsson.

F. h. Bandalags starfsmanna ríkis og bæja:

Hjörtur Kristmundsson. Oddur A. Sigurjónsson. Ólafur Björnsson.

F. h. fjármálaráðuneytisins:

Jón E. Þorláksson.

Verður þóknun til skólastjóra, sem hafa á hendi stjórn í tví- eða þrískiptuðum skólum, í samræmi við framanskráð frá og með skólaárinu 1966--1967, unz öðruvísi kann að verða ákveðið.

Í menntamálaráðuneytinu, 12. apríl 1967.

Gylfi Þ. Gíslason.

Birgir Thorlacius.

AUGLÝSING

um notkun heimildar í 32. tl. 3. gr. tollskrárlaga um lækkun flutningsgjalds með flugvélum í tollverði vöru.

Ráðuneytið hefur ákveðið að nota heimild í 32. tl. 3. gr. tollskrárlaga til þess að lækka flutningsgjald í tollverði vöru, þegar vara er flutt til landsins með flugvélum, um 50% frá raunverulegu flutningsgjaldi hverju sinni. Nær lækkunin eingöngu til flutningsgjalds þess hluta leiðarinnar, sem er eða getur verið samfelldur flutningur í þeirri flugvél, er vöruna flytur til landsins. Það skilyrði er sett fyrir framangreindri lækkun, að vara sé tollafgreidd og tekin úr afgreiðslu flugfélaganna innan 10 daga frá komu flugvélarinnar til landsins.

Framangreind lækkun kemur til framkvæmda 1. marz 1967.

Fjármálaráðuneytið, 27. febrúar 1967.

F. h. r.

Guðlaugur Þorvaldsson.

Björn Hermannsson.

Nr. 32.

11. marz 1967.

REGLUGERÐ

um viðauka við reglugerð nr. 61 24. marz 1959 um umferðarmerki og notkun þeirra.

1. gr.

Við reglugerðina bætist svohljóðandi

Ákvæði til bráðabirgða.

Þrátt fyrir ákvæði 1. mgr. 16. gr. skal heimilt að setja merki eingöngu hægra megin við veg, miðað við akstursstefnu, enda sé eigi hætt á, að staðsetning merkisins valdi misskilningi.

Ákvæði þetta tekur þó eigi til aðvörunarmerkis A 4 og bannmerkis B 13.

2. gr.

Reglugerð þessi, sem sett er samkvæmt heimild í 66. gr. umferðarlaga nr. 26 2. maí 1958 og 16. gr. laga nr. 65 13. maí 1966 um hægri handar umferð, öðlast þegar gildi.

Dóms- og kirkjumálaráðuneytið, 11. marz 1967.

Jóhann Hafstein.

Ólafur W. Stefánsson.

REGLUGERÐ

um viðauka við reglugerð nr. 51 15. maí 1964 um gerð og búnað ökutækja o. fl.

1. gr.

Þrátt fyrir ákvæði 4. mgr. 19. gr. getur bifreiðaeftirlit ríkisins, í samráði við framkvæmdanefnd hægri umferðar, ákveðið, að aðaldyr bifreiðar megi vera á hægri hlið.

2. gr.

Nú hefur verið ákveðið að heimila notkun bifreiða með aðaldyrum á hægri hlið, sbr. 1. gr., og gilda þá um notkun bifreiðarinnar eftirfarandi reglur:

Þegar staðnæmzt er til að taka farþega eða skila farþegum, skal alltaf stöðva bifreiðina utan akbrautar í þéttbýli. Sama gildir utan þéttbýlis eftir því sem við verður komið.

Bifreið má aldrei stöðva þannig, að farþegar þurfi að stíga inn í hana af akbraut eða út úr henni á akbraut.

Við aðaldyr og hjá öikumanni skulu fest skilti með aðvörun frá bifreiðaeftirliti ríkisins, svohljóðandi:

„BIFREIÐ ÞESSI ER GERÐ FYRIR HÆGRI UMFERÐ.

Öikumanni ber að sjá um, að farþegar stígi ekki úr bifreiðinni út á akbraut, né inn í bifreiðina af akbraut.“

Skilti þessi skulu staðsett þar sem farþegar og ökumaður taka frekast eftir þeim.

3. gr.

Frá þeim degi, er hægri umferð kemur til framkvæmda, sbr. 17. gr. laga nr. 65 13. maí 1966 um hægri handar umferð, orðast upphaf 4. mgr. 19. gr. þannig: Á bifreiðunum skulu aðaldyr vera á hægri hlið.

Bifreiðaeftirlit ríkisins getur þó, í samráði við framkvæmdanefnd hægri umferðar, ákveðið, að aðaldyr bifreiðar megi áfram vera á vinstri hlið. Heimild þessi getur verið tímabundin eða ótímabundin.

4. gr.

Nú hefur verið ákveðið að heimila notkun bifreiðar með aðaldyrum á vinstri hlið, sbr. 2. mgr. 3. gr., og gilda þá um notkun bifreiðarinnar sömu reglur og greinir í 2. gr., þó þannig, að í stað orðsins „HÆGRI“ á aðvörunarskilti komi: VINSTRI.

5. gr.

Reglugerð þessi, sem sett er samkvæmt heimild í 10. gr. umferðarlaga nr. 26 2. maí 1958 og 16. gr. laga nr. 65 13. maí 1966 um hægri handar umferð, öðlast þegar gildi.

Dóms- og kirkjumálaráðuneytið, 11. marz 1967.

Jóhann Hafstein.

Ólafur W. Stefánsson.

AUGLÝSING

um umferð í Reykjavík.

Að fengnum tillögum borgarstjórnar Reykjavíkur hefur verið ákveðið, samkvæmt heimild í 65. gr. umferðarlaga nr. 26 frá 2. maí 1958, að Sætún verði aðalbraut, þó þannig, að umferð um Sætún víki fyrir umferð um Skúlatorg.

Enn fremur eru felld niður bifreiðastöðubönn í Þverholti, að vestanverðu, milli Laugavegs og Stórhólts, og á Veghúsastíg, að sunnanverðu, næst Klapparstíg.

Lögreglustjórinn í Reykjavík, 5. apríl 1967.

Sigurjón Sigurðsson.

Nr. 35.

18. febrúar 1967.

REGLUGERÐ

um varnir gegn smitandi hringskyrfi á nautgripum og öðrum húsdýrum af völdum sveppa (dermatomycosis).

1. gr.

Ef vart verður við hringskyrfi (hringorm), dermatomycosis, eða grunur leikur á því, að slíkur sjúkdómur sé kominn upp, þá er eiganda eða umráðamanni dýranna skylt að tilkynna það þegar viðkomandi hreppstjóra, sem án tafar skal kveðja til dýralækni, svo úr því fáist skorið, hvaða sjúkdóm um er að ræða.

Ráðherra getur, eftir tillögum yfirdýralæknis, fyrirskipað skoðun dýra til að leita sjúkdómsins á einstökum bæjum eða heilum sveitum, ef ástæða þykir til.

2. gr.

Þegar smitandi húðsjúkdóms verður vart, sbr. 1. gr., er heimilt að fyrirskipa bann við samgangi allra dýra af sýktum bæjum við dýr á öðrum bæjum. Sjúk dýr og dýr, sem grunur leikur á að smituð séu, skal auðkenna og loka inni eða hafa í tvöföldum girðingum, svo tryggum að ekki sé hætta á, að þau komi í snertingu við önnur dýr. Sleppi dýr úr vörzlu, skal þeim lógað jafnskjótt og við verður komið.

3. gr.

Óheimilt er að flytja nokkur dýr burt af sýktum bæjum nema með leyfi dýralæknis. Heimilt er, ef sérstaklega stendur á, að fella sjúk dýr eða smituð í því skyni að hindra smitdreifingu. Dýralæknir skal gera ráðstafanir til þess, að smit dreifist ekki við slátrun slíkra gripa.

4. gr.

Farartæki, sem sjúk dýr hafa verið flutt á, skal sótthreinsa rækilega að fyrirsögn dýralæknis. Ekki má flytja burt af sýktum býlum nein áhöld eða tæki, skófatnað, mjólkurbrúsa eða annað, sem smithætta getur stafað af, nema farið hafi fram rækileg sótthreinsun á þeim áður.

Fólk, sem veikist af þessum sjúkdómi og fólk, sem hirðir og annast sjúk dýr, má ekki samtímis hirða dýr á bæjum, þar sem veikinnar hefur ekki orðið vart, og það skal forðast að fara höndum um heilbrigð dýr. Óviðkomandi er óheimill aðgangur í hús og girðingar, þar sem sjúk dýr eru geymd.

5. gr.

Jafnskjótt og við verður komið, skal hefjast handa um lækningu á sjúkum dýrum eftir fyrirsögn dýralæknis. Skulu eigendur aðstoða við það verk eftir því, sem þörf krefur og dýralæknir segir til um. Sama máli gegnir um vinnu við sótt-hreinsun húsa, einangrun, girðingar o. s. frv.

6. gr.

Nú eru allir gripir taldir læknaðir af sjúkdóminum að dómi dýralæknis. Skal þá eigi að síður halda gripum þessum frá öllum samgangi við önnur dýr allt að einu ári eftir að sjúkdómsins varð síðast vart, og skal dýralæknir fylgjast nákvæmlega með heilsufari gripanna þann tíma, einkum ungfálfa.

7. gr.

Reglugerð þessi öðlast þegar gildi. Brot gegn ákvæðum hennar varða sektum, sem renna í ríkissjóð. Með mál út af brotum skal farið að hætti opinberra mála.

Reglugerð þessi er sett samkvæmt lögum um dýralækna nr. 124, 22. desember 1942 og lögum nr. 11, 23. apríl 1928, um varnir gegn því, að gin- og klaufaveiki og aðrir alidýrasjúkdómar berist til landsins, sbr. lög nr. 16, 1952, og birtist til eftirbreytni öllum þeim, sem hlut eiga að máli.

Landbúnaðarráðuneytið, 18. febrúar 1967.

Ingólfur Jónsson.

Gunnlaugur E. Briem.

28. marz 1967.

Nr. 36.

REGLUGERÐ

um breytingu á reglugerð um bann við veiði smásíldar nr. 6 22. febrúar 1966.

1. gr.

Á tímabilinu 28. marz til 15. maí 1967 eru síldveiðar bannaðar á svæði fyrir Suður- og Vesturlandi frá línu, sem hugsast dregin í réttvisandi suðaustur frá Eystra-Horni suður og vestur fyrir land að línu, sem hugsast dregin í réttvisandi norðvestur frá Rit.

2. gr.

Reglugerð þessi er sett samkvæmt 1. gr. laga nr. 44 5. apríl 1948 um vísindalega verndun fiskimiða landgrunnnsins til að öðlast þegar gildi og birtist til eftirbreytni öllum þeim, sem hlut eiga að máli.

Sjávarútvegsmálaráðuneytið, 28. marz 1967.

Eggert G. Þorsteinsson.

Gunnlaugur E. Briem.

AUGLÝSING**um umferð í Reykjavík.**

Að fengnum tillögum borgarstjórnar Reykjavíkur hafa verið settar eftirfarandi reglur um umferð samkvæmt heimild í 65. gr. umferðarlaga nr. 26 frá 2. maí 1958:

1. Stöðvunarskylda verði á Furumel við Hringbraut.
2. Stöðvunarskylda verði á Kaplaskjólsvégi og Bræðraborgarstig við Hringbraut.

Lögreglustjórinn í Reykjavík, 13. marz 1967.

Sigurjón Sigurðsson.

Nr. 38.

21. apríl 1967.

AUGLÝSING

**um framlagningu kjörskráa við alþingiskosningar 11. júní 1967
og um styttingu fresta.**

Samkvæmt heimild í 2. mgr. 19. gr. sbr. 1. mgr. 23. gr. laga nr. 52 14. ágúst 1959 um kosningar til Alþingis er hér með ákveðið, að niður skuli falla frestur sá, sem getur í 2. mgr. 19. gr. til að auglýsa, hvar kjörskrár við alþingiskosningar þær, sem fram eiga að fara 11. júní n. k., verði lagðar fram.

Samkvæmt heimild í 1. mgr. 23. gr. laganna er ákveðið, að frestur sá, sem getur í 1. mgr. 19. gr., styttist þannig, að kjörskrár skulu lagðar fram 25. apríl næstkomandi. Jafnframt er ákveðið, að tími sá, sem kjörskrár skulu liggja frammi, sbr. 3. mgr. 19. gr., styttist þannig, að hann verði 3 vikur og 5 dagar.

Þetta birtist hér með til eftirbreytni öllum þeim, sem hlut eiga að máli.

Dóms- og kirkjumálaráðuneytið, 21. apríl 1967.

Jóhann Hafstein.

Baldur Möller.

Nr. 39.

24. apríl 1967.

AUGLÝSING**um umferð í Reykjavík.**

Að fengnum tillögum borgarstjórnar Reykjavíkur hafa verið settar eftirfarandi reglur um umferð samkvæmt heimild í 65. gr. umferðarlaga nr. 26 frá 2. maí 1958:

Bifreiðastöður eru bannaðar á Njarðargötu milli Bergþórugötu og Eiríksgötu.

Lögreglustjórinn í Reykjavík, 24. apríl 1967.

Sigurjón Sigurðsson.

AUGLÝSING

um umferð í Reykjavík.

Að fengnum tillögum borgarstjórnar Reykjavíkur hafa verið settar eftirfarandi reglur um umferð samkvæmt heimild í 65. gr. umferðarlaga nr. 26 frá 2. maí 1958:

1. Einstefnuakstur:

- a. Í Naustunum til suðurs frá Geirsgötu að Tryggvagötu.
- b. Í Grófinni til norðurs frá Tryggvagötu að Geirsgötu.
2. Innakstur er bannaður frá Tryggvagötu í Geirsgötu.
3. Útakstur er bannaður frá Hafnarhúsinu út í Grófina.
4. Pósthússtræti er lokað við Geirsgötu fyrir annarri umferð en nauðsynlegri hafnarumferð.
5. Bifreiðastöður eru bannaðar í Grófinni, beggja vegna götunnar milli Tryggvagötu og Geirsgötu.

Lögreglustjórinn í Reykjavík, 22. apríl 1967.

Sigurjón Sigurðsson.

26. apríl 1967.

Nr. 41.

AUGLÝSING

um viðauka og breytingar nr. 1 á Lyfjaverðskrá II frá 10. ágúst 1966.

Frá og með 10. maí 1967 ganga í gildi viðauki og breytingar, útgefnar í dag, á Lyfjaverðskrá II frá 10. ágúst 1966.

Dóms- og kirkjumálaráðuneytið, 26. apríl 1967.

F. h. r.

Baldur Möller.

Jón Thors.

Nr. 42.

REIKNINGUR

Bjargráðasjóðs Íslands 1966.

Rekstrarreikningur.

Tekjur:

1. Bjargráðasjóðsgjöld ríkissjóðs og sveitarfélaga	kr. 3 887 580.00
2. Vaxtatekjur	— 1 639 586.43
3. Húsaleigutekjur	— 35 475.00
4. Lántöku- og stimpilgjöld	— 41 709.00

Kr. 5 604 350.43

Gjöld:

1. Kostnaðarreikningur	kr.	681 027.60
2. Eftirgefin lán:		
a. 20% eftirgjafir óþl. 1955	kr.	16 300.00
b. Eftirgefin óþl. 1958	—	42 920.00
		— 59 220.00
3. Eftirgefnir vextir:		
a. af óþl. 1955	kr.	36 140.00
b. af óþl. 1958	—	22 500.00
		— 58 640.00
4. Styrkir	—	70 000.00
5. Viðhald fasteignar	—	48 981.51
6. Greiddir vextir	—	92 499.43
7. Afskriftarreikningur	—	25 316.14
8. Lífeyrissjóðsreikningur	—	1 575.48
9. Tekjuafgangur	—	4 567 090.27
		<hr/> Kr. 5 604 350.43

Efnahagsreikningur 1966.

Eignir:

1. Séreignasjóður sveitarfélaga:		
a. Innstæða frá fyrra ári	kr.	9 394 656.14
b. Viðbót á árinu	—	1 719 804.53
		<hr/> kr. 11 114 460.67
2. Sameignarsjóður:		
a. Fasteignareikningur	kr.	157 778.85
b. Innbú og lausafé	—	227 845.23
c. Skuldabréfaeign	—	14 168 438.19
d. Bankainnstæður	—	3 092 875.44
e. Sjóðsreikningur	—	2 320.27
f. Ógreiddir vextir í árslok	—	390 575.00
g. Sjóðsmismunur frá 1961	—	3 046.00
h. Hlaupareikningur	—	66 132.17
		<hr/> — 18 109 011.15
		<hr/> Kr. 29 223 471.82

Skuldir:

1. Geymslufjárreikningur	kr.	6 333.34
2. Höfuðstóll 1. jan. 1966	kr.	23 952 641.16
3. Hluti af söluverði fasteigna	—	697 407.05
4. Tekjuafgangur	—	4 567 090.27
		<hr/> — 29 217 138.48
		<hr/> Kr. 29 223 471.82

Reykjavík í janúar 1967.

1. marz 1967.

101

Nr. 43.

REGLUGERÐ

um ríkisábyrgðir og Ríkisábyrgðasjóð.

1. gr.

Ríkissjóður má aldrei takast á hendur ábyrgðarskuldbindingu, nema heimild sé til þess veitt í lögum, annað hvort almennum lögum eða fjárlögum. Ábyrgðarheimild í fjárlögum gildir aðeins það fjárhagsár, er fjárlög taka til.

Lagaheimild ríkissjóðs til að takast á hendur ábyrgðarskuldbindingu veitir aðila aldrei rétt til að krefjast ábyrgðar.

2. gr.

Ábyrgð ríkissjóðs er annað hvort einföld ábyrgð eða sjálfskuldarábyrgð.

Ríkissjóður gengur ekki í sjálfskuldarábyrgð, nema slíkt sé beinum orðum tekið fram í lögum þeim, sem ábyrgð heimila, og í ábyrgðaryfirlýsingu skal skýrum orðum tekið fram, að um sjálfskuldarábyrgð sé að ræða.

Sé í ábyrgðarheimild ekkert tekið fram um hvers konar ábyrgð sé að ræða, nær heimildin einungis til einfaldrar ábyrgðar. Nú er í ábyrgðaryfirlýsingu einungis sagt, að ríkissjóður takist á hendur ábyrgð, og er þá um einfalda ábyrgð að ræða.

Ríkissjóður tekst einungis á hendur ábyrgð á skuldabréfum, sem skráð eru á nafn skuldareiganda. Framsöl á skuldabréfum þessum skulu tilkynnt Ríkisábyrgðasjóði án óeðlilegs dráttar. Ábyrgð ríkissjóðs er einungis gild gagnvart skráðum og tilkynntum eiganda skuldabréfanna.

3. gr.

Ríkissjóður má ekki takast á hendur ábyrgð fyrir aðila, sem er í vanskilum við ríkissjóð eða Ríkisábyrgðasjóð vegna almennra skulda, vegna lána, sem ríkissjóður hefur tekið ábyrgð á, eða skuldar ríkissjóði eða Ríkisábyrgðasjóði vegna ábyrgða, sem ríkissjóður hefur tekizt á hendur og orðið að greiða, nema sérstaklega hafi verið um greiðslur samið.

Ábyrgð skal að jafnaði því aðeins veita, að sá, sem ábyrgðar óskar, þarfnist lánsfjár til nýrra framkvæmda, kaupa á rekstrartækjum eða endurbóta á mannvirkjum eða tækjum. Í þessu sambandi teljast framkvæmdir, endurbætur og tækjakaup, sem eru eldri en þriggja ára, aldrei til nýrrar fjárfestingar. Ábyrgð má þó eigi veita fyrir hærri fjárhæð en nemur 80% af hinnu nýju fjárfestingu. Ábyrgðarbeiðanda er skylt að gera nánari grein fyrir framkvæmdum, sem fyrirhugaðar eru, ef krafizt er, sbr. 6. gr.

4. gr.

Án sérstakrar lagaheimildar má ríkissjóður ekki takast á hendur ábyrgð, nema sett sé trygging af hendi skuldara gagnvart lánsjala. Þó er ríkissjóði heimilt að taka ábyrgð á skuld, sem eigi er veðtryggð, ef skuldari setur sérstaka tryggingu

B 13

fyrir áhættu þeirri, sem af ábyrgðarskuldbindingu leiðir. Veðtrygging skal tekin í verðmætum þeim, sem aflað er fyrir lánsfé það, sem ábyrgð er veitt fyrir, sbr. 2. mgr. 3. gr., og rekstrareignum, sem þeim verðmætum er tengdar, svo og öðrum eignum, ef ástæða þykir til.

Setji skuldari fasteignaveð til tryggingar greiðslu skuldar, sem ríkissjóður tekur ábyrgð á, annað hvort gagnvart lánssala eða gagnvart ríkissjóði, skal ábyrgð ríkissjóðs við það miðuð, að skuldir þær, er á fasteignaveðinu hvíla að meðtalinni þeirri skuld, sem ríkissjóður tekur ábyrgð á, nemi aldrei meiru fé en sem svarar 60% af matsverði fasteignar, sbr. 7. gr., enda sé eigi annað fram tekið í lögum um ábyrgðarheimildina. Sama gildir ef um er að ræða veðtryggingu í skipum eða flugvélum. Þess skal ætíð gætt í þessu sambandi, ef skuldir í erlendri mynt eða veðtryggðar eru tryggðar með veði í eign þeirri, er veðsetja skal.

5. gr.

Takist ríkissjóður á hendur sjálfskuldarábyrgð á skuld, skal sá, er ábyrgð er tekin fyrir, greiða í áhættugjald 1.5% af ábyrgðarfjárhæð um leið og ábyrgð er veitt. Sé um einfalda ábyrgð að ræða, skal gjald þetta nema 1% af ábyrgðarfjárhæð.

Áhættugjald rennur í Ríkisábyrgðasjóð.

6. gr.

Seðlabanki Íslands skal vera fjármálaráðherra til aðstoðar við afgreiðslu ríkisábyrgða.

Umsókn um ríkisábyrgð skal send Ríkisábyrgðasjóði við Seðlabankann, sbr. 10. gr., og skal umsókn gerð í því formi, sem sjóðurinn ákveður.

1. Ýtarleg greinargerð um til hvers lánsfénu skuli varið, ásamt greinilegri rekstraráætlun þess, er ábyrgð vill fá.
2. Veðbókarvottorð varðandi þær eignir, er veðsetja skal, svo og önnur skjöl varðandi eignarheimildir.
3. Gögn um þær veðskuldir, sem hvíla kunna á eign þeirri, er veðsetja skal.
4. Efnahags- og rekstrarreikningur þess, er ábyrgðar óskar, fyrir a. m. k. síðasta ár, í því formi og með þeim skýringum og gögnum, sem Ríkisábyrgðasjóður kann að krefjast.
5. Gögn um váttryggingar eigna umsækjanda.
6. Beiðni um mats- og skoðunargerð.

7. gr.

Þegar umsókn um ríkisábyrgð liggur fyrir, skal fara fram mat á vegum Ríkisábyrgðasjóðs á eignum umsækjanda. Skulu eignir metnar til endurkaupsverðs að frádregnum eðlilegum afskriftum er miðast við rýrnun eignarinnar frá því að hún varð til. Umsækjendur greiða matskostnað.

Heimilt er Ríkisábyrgðasjóði að hafa samstarf við opinbera fjárfestingarlánasjóði um matsstörf, að fengnu samþykki ráðherra. Matsreglur eru háðar samþykki ráðherra.

8. gr.

Þegar Ríkisábyrgðasjóði hefur borizt umsókn um ríkisábyrgð, ásamt nauðsynlegum fylgiskjölum og matsgerðum, skulu trúnaðarmenn sjóðsins kynna sér ýtarlega fjárhag þess, rekstur og framtíðarhorfur, er eftir ábyrgð leitar, og síðan gera tillögu til fjármálaráðherra um hversu afgreiða skuli umsókn.

Fjármálaráðherra undirritaðar ábyrgðaryfirlýsingu eða sá, sem hann gefur umboð til þess.

9. gr.

Ríkisábyrgðasjóður skal fylgast með rekstri þeirra aðila, sem ríkissjóður hefur gengið í ábyrgð fyrir. Þeir, er ríkissjóður gengur í ábyrgð fyrir, skulu láta Ríkisábyrgðasjóði í té, ef hann óskar þess, efnahags- og rekstrarreikninga ásamt þeim skýrslum, bókhaldsgögnum og skýringum, er sjóðurinn telur nauðsynlegar vegna eftirlits síns.

Hafi sjóðurinn krafðið slíkan aðila um upplýsingar og gögn, en þær eigi borizt fyrir tilskilinn tíma, er fjármálaráðherra heimilt að heita þann aðila dagsektum, þar til gögn eru í té látin. Dagsektir þessar mega nema allt að kr. 500.00 fyrir hvern dag, sem látinn er líða frá því, að gögnum skyldi skilað. Ákvörðun fjármálaráðherra um dagsektir skal tilkynna aðila með ábyrgðarbréfi. Dagsektir má innheimta með lögtaki og renni í Ríkisábyrgðasjóð.

10. gr.

Ríkisábyrgðasjóður hefur á hendi greiðslu krafna þeirra, er falla á ríkissjóð vegna ábyrgða, er hann hefur tekizt á hendur. Seðlabanki Íslands hefur á hendi vörzlu Ríkisábyrgðasjóðs, sér um bókhald hans og starfsemi alla samkvæmt nánara samkomulagi milli fjármálaráðherra og Seðlabankans.

11. gr.

Eigandi veðskuldabréfs með ábyrgð ríkissjóðs skal tilkynna Ríkisábyrgðasjóði skriflega, ef vanskil verða á skuldabréfi með ábyrgð ríkissjóðs, og skal slík tilkynning hafa borizt sjóðnum eigi síðar en 14 dögum áður en skuldareigandi hyggst ganga að skuldara samkvæmt skuldabréfi.

Ríkisábyrgðasjóður á þess þó ætíð kost að greiða gjaldfallnar afborganir og vexti, og getur þá skuldareigandi ekki eindagað alla skuldina.

12. gr.

Nú hefur verið krafizt nauðungaruppboðs á eign, sem er veðsett skuldareiganda til tryggingar láni með ábyrgð ríkissjóðs, eða eign, sem ríkissjóður hefur tekið að veði til tryggingar ábyrgð sinni, þá skal uppboðshaldari tilkynna Ríkisábyrgðasjóði um beiðnina áður en eignin er auglýst til nauðungarsölu í fyrsta sinn.

13. gr.

Nú verða vanskil á láni, er ríkissjóður hefur tekið sjálfskuldarábyrgð á, og getur þá skuldareigandi krafðið Ríkisábyrgðasjóð beint um greiðslu skuldarinnar og þarf ekki að ganga að öðrum tryggingum vegna hennar. Skuldareigandi getur ekki talið alla skuldina fallna í gjalddaga vegna vanskila, nema hann hafi áður krafðið skriflega Ríkisábyrgðasjóð um greiðslu og fengið synjun. Ríkisábyrgðasjóður getur ætíð leyst skuldina alla til sín, ef hann óskar þess. Nú leysir Ríkisábyrgðasjóður skuld til sín, og skal þá skuldareigandi framselja sjóðnum allan þann rétt, er hann kann að eiga á hendur skuldara, eða öðrum vegna skuldaskiptanna, og getur sjóðurinn þá eindagað skuldina gagnvart skuldara, ef hann telur ástæðu til.

14. gr.

Nú verða vanskil á skuld, sem ríkissjóður hefur tekið einfalda ábyrgð á, og skal þá skuldareigandi leita fullnustu í þeim öðrum tryggingum, er hann kann að hafa fengið til tryggingar skuldinni hjá skuldara. Nú hefur veð verið selt á nauðungaruppboði, en skuldareigandi hefur samt eigi fengið fullnægju, og skal hann þá ganga að öllum öðrum eignum skuldara. Komi í ljós við gjaldþrot eða á annan sannanlegan hátt, að skuldari geti ekki greitt skuldina, þannig að skuldareigandi

fái fullnægju, skal Ríkisábyrgðasjóður þá greiða eftirstöðvar skuldarinnar með sömu kjörum og á jafnlöngum tíma og greiða skyldi eftirstöðvar skuldabréfsins skv. ákvæðum þess.

15. gr.

Nú fellur ábyrgðargreiðsla á ríkissjóð og Ríkisábyrgðasjóður innir greiðslu af hendi, en aðili á að fá fé greitt úr ríkissjóði, og er þá heimilt að halda eftir þessu fé til greiðslu á skuldinni eftir því, sem með þarf, enda þótt almennar reglur um skuldajöfnuð séu eigi fyrir hendi.

16. gr.

Nú fellur ábyrgðargreiðsla á ríkissjóð og Ríkisábyrgðasjóður innir greiðsluna af hendi, en skuldari hefur sett tryggingar fyrir áhættu ríkissjóðs, eða Ríkisábyrgðasjóður öðlast slíka tryggingu vegna framsals frá skuldareiganda, og skal þá gengið að tryggingu þessari og eftir atvikum öðrum eignum skuldara, nema sérstök undanþáguheimild fjárveitinganefndar Alþingis komi til.

17. gr.

Í texta skuldabréfa, er ríkissjóður tekur ábyrgð á, skal taka fram, að um þau gildi ákvæði laga nr. 37/1961, um ríkisábyrgðir og reglugerðar þessarar.

18. gr.

Reglugerð þessi, sem sett er samkvæmt heimildum í 8. gr. laga nr. 37 frá 29. marz 1961, um ríkisábyrgðir og 8. gr. laga nr. 49 frá 28. apríl 1962, um Ríkisábyrgðasjóð, öðlast þegar gildi.

Fjármálaráðuneytið, 1. marz 1967.

Magnús Jónsson.

Guðlaugur Þorvaldsson.

REGLUGERÐ

**um breytingu á hafnarreglugerð fyrir Flateyrarkauptún
nr. 77 24. febrúar 1947.**

1. gr.

22. gr. reglugerðarinnar orðist þannig:

Öll skip skulu greiða hafnargjöld, er þau koma á Flateyrarhöfn og hafa samband við land. Undanþegin hafnargjöldum eru herskip, varðskip, björgunarskip, skemmtiferðaskip, enda hafi þau skilríki um það, skip, sem gerð eru út til vísindarannsókna, skip sem leita hafnar vegna sjóskemmda og skip, sem leita hafnar vegna óveðurs, en hafa ekkert samband við land.

2. gr.

23. grein reglugerðarinnar orðist þannig:

- a. Skip, sem eru eign búsettra manna við höfnina eða hafnarsvæðið og eru skrásett þaðan, skulu greiða hafnargjald einu sinni á ári, kr. 10.00 af brúttórúmllest skipsins. Minnsta hafnargjald er kr. 100.00. Gjaldalagi er 1. nóvember ár hvert.

- b. Önnur fiskiskip greiði kr. 1.20 af nettórúmllest, þó aldrei minna en kr. 30.00 og þó eigi oftari en 2 sinnum í mánuði.
- c. Innlend strandferðaskip greiði kr. 0.50 af nettórúmllest í hafnargjald í hvert sinn, er þau koma á Flateyrarhöfn.
- d. Öll önnur skip, sem til hafnarinnar koma og hafa samband við land greiði kr. 1.20 af nettórúmllest í hvert sinn, er þau koma á Flateyrarhöfn.

3. gr.

24. gr. reglugerðarinnar orðist þannig:

Hvert skip, sem leggst við bryggju eða að skipi, sem við hana liggur, skal greiða bryggjugjald. Gjaldið skal greitt fyrir hverjar 24 klst., eða minna. Varðskip, herskip, skemmtiferðaskip og rannsóknarskip skulu vera undanþegin bryggjugjaldi.

Bryggjugjöld greiðast sem hér segir:

- a. Af farþega- póst- og innlendum flutningaskipum kr. 0.50 af nettórúmllest.
- b. Af erlendum flutningaskipum kr. 0.75 af nettórúmllest.
- c. Af erlendum togurum greiðist kr. 1.00 af nettórúmllest skipsins.
- d. Af innlendum aðkomuskipum, sem leggja afla sinn á land á Flateyri greiðist kr. 0.60 af nettórúmllest skipsins. Þó eigi minna en kr. 30.00 í hvert sinn sé skipið 30 brúttólestir eða stærra, en kr. 15.00 af minni skipum, og ekki oftari en 2 sinnum í mánuði.
- e. Heimilisfastir bátar greiði kr. 8.00 fyrir hverja brúttórúmllest á ári. Gjaldalagi er 1. nóvember ár hvert.

4. gr.

27. gr. reglugerðarinnar orðist þannig:

Þessar vörur eru algerlega undanþegnar vörugjaldi:

- a. Vistir og aðrar nauðsynjar skipa og báta, fluttar úr landi.
- b. Póstflutningur og venjulegur farþegaflutningur.
- c. Vörur fluttar í herskip eða úr herskipi.
- d. Innlend nýmjólk og rjómi, sem flyzt til hafnarinnar.

5. gr.

29. gr. reglugerðarinnar orðist þannig:

- 1. flokkur: Kol, sement og aðrar þungavörur, þurr bein, salt, tilbúin áburður, skreið, verkaður og óverkaður saltfiskur, beitufiskur, gripahúðir, innflutt járn og matvörur, kr. 25.00 hver smálest.
- 2. flokkur: Frystur fiskur, kr. 30.00 hver smálest.
- 3. flokkur: Olíu-, lýsis-, saltkjöts-, hrogna-, og benzintunnur kr. 5.00 pr. stk.
- 4. flokkur: Tómar tunnur, kr. 0.75 hver.
- 5. flokkur: Kindaskrokkar, kr. 0.75 hver.
- 6. flokkur: $\frac{1}{2}\%$ af andvirði afla þeirra skipa og báta, sem leggja hann á land á Flateyri.
- 7. flokkur: Ull, kr. 60.00 hver smálest.
- 8. flokkur: Gærur, kr. 0.50 hvert bindi. (ca. 7 kg.)
- 9. flokkur: Stórgripir og bátar kr. 15.00 fyrir hvern. Dráttarvélar, jeppar og fólksbifreiðar kr. 50.00 fyrir hvert stykki. Vörubifreiðar (venjulegar) kr. 100.00 fyrir hverja.
- 10. flokkur: Sauðkindur, kr. 5.00 fyrir hverja.
- 11. flokkur: Timbur og allar aðrar vörur reiknaðar eftir rúmmáli kr. 0.50 hvert teningsfet.
- 12. flokkur: Vefnaðarvörur og aðrar smærri vörur í kössum kr. 40.00 hver smálest.
- 13. flokkur: Ýmsar stykkjavörur áður ótaldar undir 25 kg kr. 1.50 pr. stk.

14. flokkur: Olíur á tanka, kr. 25.00 hver smálest.

Vörugjald fyrir óvenjulegar vörur, svo og vörur sem ekki eru sérstaklega nafngreindar í gjaldskrá þessari, skal ákveðið af gjaldkera hafnarinnar. Úrskurði hans, ef um ágreining er að ræða, má skjóta til hafnarnefndar, sem þá ákveður vörugjaldið endanlega.

Reglugerð þessi staðfestist hér með, samkvæmt lögum um hafnargerðir og lendingarbætur, nr. 29 23. apríl 1946, sbr. lög nr. 41 5. apríl 1948, til að öðlast þegar gildi og birtist til eftirbreytni öllum þeim, sem hlut eiga að máli.

Samgöngumálaráðuneytið, 22. febrúar 1967.

Eggert G. Þorsteinsson.

Kristinn Gunnarsson.

REGLUGERÐ

**um breytingu á reglugerð nr. 242, 14. nóvember 1966,
um lyf og læknisáhöld í íslenskum skipum.**

1. gr.

1. mgr. 10. gr. og A-liður 10. gr. reglugerðarinnar orðist þannig:
Allir skráningarskyldir, opnir bátar skulu vera búnir lyfjakistu nr. 0, en í henni skal vera:

A. Lyf til útvortis notkunar:

1. Joðáburður (Spirtus jodi 5% Ph. Nord 63) 20 ml.
Til sóttþreinsunar á hörundi. Áburður á bólgu.
2. Tópicínsmyrslí (Unguentum topicini Ph. Nord. 63) 1 túpa á 25 g.
Við bruna, sárum og kaunum.

2. gr.

Reglugerð þessi, sem sett er samkvæmt 31. gr. laga nr. 50 31. júlí 1959, um eftirlit með skipum, staðfestist hér með til að öðlast þegar gildi, og birtist til eftirbreytni öllum þeim, sem hlut eiga að máli.

Samgöngumálaráðuneytið, 10. marz 1967.

Eggert G. Þorsteinsson.

Kristinn Gunnarsson.

S A M Þ Y K K T**fyrir Vatnsveitufélag Borgarhafnar í Borgarhafnarhreppi
Austur-Skaftafellssýslu.****1. gr.**

Félagið heitir Vatnsveitufélag Borgarhafnar. Heimili þess og varnarþing er í Borgarhafnarhreppi í Austur-Skaftafellssýslu.

2. gr.

Tilgangur þess er að sjá býlum á félagssvæðinu fyrir vatni.

3. gr.

Stofnendur félagsins eru 4. Einn ábúandi frá hverri jörð: Suðurhúsum, Neðri-bæ, Lækjarhúsum og Gamla-Garði í Borgarhöfn, Borgarhafnarhreppi.

Hver stofnandi greiðir stofngjald 6000.00 — sex þúsund krónur — og telst hann ekki fullgildur félagsmaður fyrr en það gjald er greitt.

Allt vatn til nota í íbúðarhús og útihús á hverri jörð teljast undir sama stofngjald.

Félagsskylda samkvæmt fyrstu málsgrein þessarar greinar er því skilyrði háð að ábúanda séu látin í té afnot af vatni því er félagið hefur til umráða.

4. gr.

Ábúendur annarra býla, svo og væntanlegra nýrra býla á félagssvæðinu má taka í félagið með samþykki lögmæts aðalfundar.

Nýr félagsmaður skal kosta allar framkvæmdir, sem gera verður sérstaklega hans vegna til þess að hann geti notað mannvirki félagsins.

5. gr.

Stofnkostnaður af upphaflegri aðalleiðslu vatnsveitunnar skal að jöfnum hlutum greiða fyrir hvert býli á félagssvæðinu.

Skal hann greiddur af stofngjöldum félagsmanna og styrk, sem veittur kynni að verða til vatnsveitunnar.

Enginn félagsmaður ber ábyrgð á skuldbindingum félagsins, umfram gjöld þau, er honum ber að greiða.

6. gr.

Félagsstjórn er skylt að boða til félagsfundar, ef tveir félagar krefjast þess, enda greini þeir tilefni kröfunnar.

7. gr.

Félagsfundur er lögmætur, ef helmingur félagsmanna sækir hann, enda hafi verið löglega til hans boðað.

Fundur er löglega boðaður, ef hverjum félagsmanni er tilkynnt bréflega eða persónulega með 5 daga fyrirvara og hafa allir félagsmenn jafnan rétt og ræður afl atkvæða úrslitum.

8. gr.

Aðalfundur félagsins skal haldinn eigi síðar en 1. apríl ár hvert.

Boðað verði til hans með viku fyrirvara, bréflega eða persónulega.

Aðalfundur er lögmætur, ef $\frac{2}{3}$ félagsmanna mæta, verði hann ekki lögmætur,

er boðað er til hans í fyrsta sinn, skal boða hann aftur og er hann þá lögmætur hver sem fundarsókn er.

Á aðalfundi skulu teknar ákvarðanir um starfsemi félagsins á árinu, lagðir fram reikningar þess og kosnir 3 menn í stjórn félagsins og 2 endurskoðendur til eins árs í senn.

Liggi önnur mál fyrir aðalfundinum en venjuleg aðalfundarstörf ber að geta þess í fundarboði.

9. gr.

Stjórn félagsins skipti með sér verkum. Störf stjórnar og endurskoðenda skulu vera ólaunuð.

Formaður kveður stjórnina saman til fundar og boðar félagsfundi og aðalfundi. Stjórnarfundir eru því aðeins lögmætir, að allir stjórnarmenn séu mættir. Færa skal gerðabók stjórnarfundar og ritari les fundargerð í lok hvers fundar.

Hann undirritar hana ásamt formanni, þegar hún hefur verið samþykkt af fundarmönnum.

10. gr.

Stjórn félagsins hefur umsjón með vatnsveitunni, annast reikningshald hennar. Hún sér um viðhald og viðgerðir á vatnsbóli og aðalleiðslu.

Viðhald heimæða og umbúnað í húsum annast félagsmenn hver hjá sér.

11. gr.

Samþykkt þessari má ekki breyta nema á aðalfundi, enda hafi breytinganna verið getið í fundarboði og séu að minnsta kosti $\frac{2}{3}$ félagsmanna samþykkir þeim.

Samþykkt þessi, sem samin er og samþykkt af Vatnsveitufélagi Borgarhafnar í Borgarhafnarhreppi í Austur-Skaftafellssýslu, staðfestist hér með skv. vatnalögum nr. 15 20. júní 1923, til þess að öðlast gildi þegar í stað og birtist til eftirbreytni öllum þeim, sem hlut eiga að máli.

Félagsmálaráðuneytið, 11. marz 1967.

F. h. r.

Hjálmar Vilhjálmsson.

Hallgrímur Dalberg.

S A M Þ Y K K T

fyrir Vatnsveitufélagið Lind í Aðaldælahreppi,
Suður-Þingeyjarsýslu.

1. gr.

Félagið heitir Vatnsveitufélagið Lind. Heimili þess og varnarþing er í Aðaldælahreppi, Suður-Þingeyjarsýslu.

2. gr.

Tilgangur félagsins er að sjá þylum á félagssvæðinu fyrir vatni.

3. gr.

Stofnendur félagsins eru 5. Einn ábúandi frá hverri jarðanna Lækjarhvammi, Yztahvammi, Reynisstað og Miðhvammi, Hrauni I og Hrauni II.

Hver stofnandi greiðir stofngjald, þrjú þúsund krónur, og telst hann ekki fullgildur félagsmaður fyrr en það gjald er greitt. Allt vatn til daglegra nota í íbúðarhús og útihús á hverri jörð telst undir sama stofngjald.

Félagsskylda samkvæmt 1. málsgrein þessarar greinar er því skilyrði háð, að ábúanda séu látin í té afnot af vatni því, er félagið hefur til umráða.

4. gr.

Ábúendur væntanlegra nýrra býla á félagssvæðinu má taka í félagið með samþykki lögsmæts aðalfundar.

Nýr félagsmaður greiðir sama stofngjald og eldri félagar og öll gjöld, sem á félaginu hvíla, til jafns við aðra félagsmenn frá því er hann gekk í félagið. Sjálfur skal hann kosta allar framkvæmdir, sem gera verður sérstaklega hans vegna til þess að hann geti notað mannvirki félagsins.

5. gr.

Stofnkostnað af upphaflegri aðalleiðslu vatnsveitunnar skal að jöfnum hluta greiða fyrir hvert býli á félagssvæðinu. Skal hann greiddur af stofngjöldum félagsmanna, svo sem þau hrökkva til og styrk, sem veittur kynni að verða til vatnsveitunnar.

Vatnsskatt skal innheimta árlega af hverju býli á félagssvæðinu, sem vatns nýtur úr vatnsveitunni. Félagisstjórnin ákveður upphæð hans þannig, fyrir hvert reikningsár, að nægi til greiðslu vaxta og afborgana stofnkostnaðar aðalleiðslu vatnsveitunnar og til viðhalds.

Gjöld samkv. 2. málsgrein þessarar greinar má taka lögtaki, ásamt áföllnum innheimtukostnaði, ef ekki er staðið í skilum með greiðslu gjalda til félagsins. Eignir félagsins standa til fullnægingar skuldbindingum þess.

Enginn félagsmaður ber ábyrgð á skuldbindingum félagsins umfram gjöld þau, er honum er gert að greiða til félagsins, samkvæmt ákvæðum þessarar samþykktar.

6. gr.

Félagisstjórn er skylt að boða til félagsfundar ef þrír félagar eða tveir stjórnarnefndarmenn krefjast þess, enda greini þeir tilefni kröfunnar.

7. gr.

Félagsfundur er lögsmætur ef helmingur félagsmanna sækir hann, enda hafi verið löglega boðað til hans. Fundur er löglega boðaður, ef hverjum félagsmanni er tilkynnt fundarboð bréflega eða persónulega með 2ja daga fyrirvara. Á félagsfundum hafa allir félagsmenn jafnan rétt og ræður afl atkvæða úrslitum.

8. gr.

Aðalfundur félagsins skal haldinn eigi síðar en 1. apríl ár hvert. Boðað verði til hans með viku fyrirvara, bréflega eða persónulega. Aðalfundur er lögsmætur ef $\frac{2}{3}$ félagsmenn mæta. Verði hann ekki lögsmætur, er boðað er til hans í fyrsta sinn, skal boða hann aftur og er hann þá lögsmætur, hver sem fundarsókn er.

Á aðalfundi skulu teknar ákvarðanir um starfsemi félagsins á árinu, lagðir fram reikningar þess og kosnir 3 menn í stjórn félagsins og tveir endurskoðendur til eins árs í senn.

Liggi önnur mál fyrir aðalfundi en venjuleg aðalfundarstörf, ber að geta þess í fundarboði.

9. gr.

Stjórn félagsins skiptir með sér verkum. Störf stjórnar og endurskoðenda skulu vera ólaunuð. Formaður kveður stjórnina saman til fundar og boðar félagsfundi

og aðalfundi. Stjórnarfundir eru því aðeins lögmætir, að allir stjórnarmenn séu mættir.

Færa skal gerðabók stjórnarfunda og ritari les fundargerð í lok hvers fundar. Hann undirritar hana ásamt formanni, þegar hún hefur verið samþykkt af fundarmönnum.

10. gr.

Stjórn félagsins hefur umsjón með vatnsveitunni, annast reikningshald hennar og innheimtu á gjöldum félagsins. Hún sér um viðhald og viðgerðir á vatnsbólum og aðalleiðslu.

Viðhald heimæða og umbúnaðar í húsum annast félagsmenn hver hjá sér.

11. gr.

Samþykkt þessari má ekki breyta nema á aðalfundi, enda hafi breytinganna verið getið í fundarboði og séu að minnsta kosti $\frac{2}{3}$ félagsmanna samþykkir þeim.

Samþykkt þessi, sem samin er og samþykkt af Vatnsveitufélaginu Lind í Aðaldælahreppi, Suður-Þingeyjarsýslu, staðfestist hér með samkvæmt vatnalögum, nr. 15 20. júní 1923, til þess að öðlast gildi þegar í stað og birtist til eftirbreytni öllum, sem hlut eiga að máli.

Félagsmálaráðuneytið, 11. marz 1967.

F. h. r.

Hjálmar Vilhjálmsson.

Hallgrímur Dalberg.

SAMÞYKKT

fyrir Vatnsveitufélag Bæjabænda.

1. gr.

Félagið heitir Vatnsveitufélag Bæjabænda. Heimili þess og varnarþing er Bæjum.

2. gr.

Tilgangur félagsins er að sjá býlum á félagssvæðinu fyrir vatni.

3. gr.

Stofnendur félagsins eru ábúendur býlanna: Bæjum I, Bæjum II, Bæjum III, Jens Guðmundsson, Páll Jóhannesson og Óskar Halldórsson.

Hver stofnandi greiðir $\frac{1}{3}$, kr. 30 000.00 — þrjátíu þúsund krónur — sem stofngjald og telst hann ekki fullgildur félagismaður, fyrr en það stofngjald er greitt. Allt vatn í fjós, þvottahús og önnur þau hús, sem heyra búrekstri jarðarinnar til, telst undir sama stofngjald og íbúðarhús.

Félagsskylda samkvæmt 1. mgr. þessarar greinar er því skilyrði háð, að ábúenda séu látin í té afnot af vatni því, sem félagið hefur til umráða.

4. gr.

Ábúendur væntanlegra nýrra býla á félagssvæðinu má taka í félagið með samþykki lögmæts aðalfundar.

Nýr félagsmaður greiðir sama stofngjald og eldri félagar og öll gjöld, sem á félaginu hvíla, til jafns við aðra félagsmenn frá því, er hann gekk í félagið. Sjálfur skal hann kosta allar framkvæmdir, sem gera verður sérstaklega hans vegna, til þess að hann geti notað mannvirki félagsins.

5. gr.

Stofnkostnaður að upphaflegri aðalleiðslu vatnsveitunnar greiðist í eftirtöldum hlutum fyrir býli á félagssvæðinu: $\frac{1}{3}$ á hvern aðila — þrjátíu þúsund krónur. —.

Stofnkostnaður alls kr. 90 000.00 — níutíu þúsund krónur —. Skal hann greiddur af stofngjöldum félagsmanna, þar sem þau hrökkva til og styrk, sem veittur kynni að verða til vatnsveitunnar.

Vatnsskatt skal innheima árlega af hverju býli á félagssvæðinu, sem vatns nýtur úr vatnsveitunni. Skal félagsstjórn tiltaka upphæð hans þannig fyrir hvert reikningsár, að nægi til greiðslu vaxta og afborgana stofnkostnaðar aðalleiðslu vatnsveitunnar og til viðhalds.

Gjöld skv. 2. mgr. þessarar greinar má taka lögtaki ásamt áföllnum innheimtu-kostnaði, ef ekki er staðið í skilum um greiðslu gjalda til félagsins. Eignir félagsins standa til fullnægingar skuldbindingum þess. Enginn félagsmaður ber ábyrgð á skuldbindingum félagsins umframi gjöld þau, sem honum er gert að greiða til félagsins samkvæmt ákvæðum þessarar samþykktar.

6. gr.

Félagsstjórn er skylt að boða til félagsfundar, ef þrír félagar eða tveir stjórnarmeðlimir krefjast þess, enda greini þeir tilefni kröfunnar.

7. gr.

Félagsfundur er lögmætur, ef helmingur félagsmanna sækir hann, enda hafi löglega verið til hans boðað. Fundur er löglega boðaður, ef hverjum félagsmanni er tilkynnt fundarboðið bréflega eða persónulega með fimm daga fyrirvara.

Á félagsfundum hafa allir félagsmenn jafnan rétt og ræður afl atkvæða úrslitum.

8. gr.

Aðalfundur félagsins skal haldinn eigi síðar en 1. apríl ár hvert. Til hans skal boða með viku fyrirvara, bréflega eða persónulega.

Aðalfundur er lögmætur, ef $\frac{3}{4}$ félagsmanna sækir hann. Hafi þrisvar sinnum verið boðað til aðalfundar vegna ónógrar fundarsóknar, telst þriðji fundurinn lögmætur, hver sem fundarsókn er.

Á aðalfundi skulu teknar ákvarðanir um starfsemi félagsins á árinu, lagðir fram endurskoðaðir reikningar þess og kosnir þrír menn í stjórn félagsins og tveir endurskoðendur til eins árs í senn. Liggja önnur mál fyrir aðalfundi en venjuleg aðalfundarstörf, skal þess getið í fundarboði.

9. gr.

Stjórn félagsins skiptir sjálf með sér verkum. Störf stjórnar og endurskoðenda skulu vera ólaunuð. Formaður kveður stjórnina saman til fundar og boðar félagsfundi og aðalfundi.

Stjórnarfundir eru því aðeins lögmætir, að allir stjórnarmenn séu mættir.

Færa skal gerðabók stjórnarfunda og skal ritari stjórnarinnar lesa fundargerð í lok hvers fundar og undirrita hana ásamt formanni, þegar hún hefur verið samþykkt.

10. gr.

Stjórn félagsins hefur umsjón með vatnsveitunni, annast reikningshald hennar og innheimtu á gjöldum til félagsins. Hún sér um viðhald og viðgerðir á vatnsbóli og aðalleiðslu.

Viðhald heimæða og umbúnað í húsum annast félagsmenn hver hjá sér.

11. gr.

Samþykkt þessari má ekki breyta, nema á aðalfundi, enda hafi breytinganna verið getið í fundarboði og séu að minnsta kosti $\frac{2}{3}$ félagsmanna samþykkir þeim.

Samþykkt þessi, sem samin er og samþykkt af Vatnsveitufélagi Bæjabænda í Snæfjallahreppi, staðfestist hér með samkvæmt vatnalögum nr. 15 20. júní 1923, til þess að öðlast gildi þegar í stað, og birtist til eftirbreytni öllum þeim, sem hlut eiga að máli.

Félagsmálaráðuneytið, 11. marz 1967.

F. h. r.

Hjálmar Vilhjálmsson.

Hallgrímur Dalberg.

AUGLÝSING

um hámarkshraða ökutækja í Mosfellshreppi í Kjósarsýslu.

Hámarkshraði ökutækja á Álafossvegi, í hliðartúnshverfi og í Markholtshverfi í Mosfellshreppi skal vera 35 km á klst.

Auglýsing þessi, sem sett er samkvæmt 50. gr. umferðarlaga nr. 26 2. maí 1958, sbr. 7. gr. laga nr. 62 13. maí 1966, öðlast þegar gildi.

Dóms- og kirkjumálaráðuneytið, 13. marz 1967.

Jóhann Hafstein.

Ólafur W. Stefánsson.

AUGLÝSING

um hámarkshraða ökutækja í Eiðahverfi í Suður-Múlasýslu.

Hámarkshraði ökutækja á Þjóðveginum við svonefnt Eiðaskólahverfi, frá heimreiðinni að Eiðaskóla inn að Eiðalæk skal vera 45 km á klst.

Auglýsing þessi, sem sett er samkvæmt 50. gr. umferðarlaga nr. 26 2. maí 1958, sbr. 7. gr. laga nr. 62 13. maí 1966, öðlast þegar gildi.

Dóms- og kirkjumálaráðuneytið, 13. marz 1967.

Jóhann Hafstein.

Ólafur W. Stefánsson.

S A M Þ Y K K T

um breytingu á lögreglusamþykkt fyrir Reykjavík, nr. 2 7. janúar 1930.

1. gr.

Á eftir XII. kafla komi nýr kafli, svo hljóðandi:

XIII. KAFLI

Um öryggisráðstafanir við verklegar framkvæmdir o. fl.

94. gr.

Borgarstjórnin setur í sérstakri reglugerð, sem ráðherra staðfestir, ákvæði um öryggisráðstafanir í sambandi við verklegar framkvæmdir, að því leyti sem ekki er um slíkt fjallað í öðrum fyrirmælum laga og reglugerða. Þar skulu sett ákvæði til að stuðla að auknu öryggi almennings í sambandi við ýmiss konar mannvirkja-gerð og meðferð tækja og hættulegra efna eftir því sem þurfa þykir.

2. gr.

Núgildandi XIII. kafli verður XIV. kafli, og breytast greinanúmer í kaflanum í samræmi við 1. gr.

3. gr.

Samþykkt þessi öðlast þegar gildi.

Samþykkt þessi, sem borgarstjórn Reykjavíkur hefur samið og samþykkt samkvæmt lögum nr. 1 3. janúar 1890, sbr. lög nr. 67 28. nóvember 1919, um lögreglu-samþykktir fyrir kaupstaðina, staðfestist hér með og birtist til eftirbreytni öllum þeim, sem hlut eiga að máli.

Dóms- og kirkjumálaráðuneytið, 17. marz 1967.

Jóhann Hafstein.

Ólafur W. Stefánsson.

S A M Þ Y K K T

um breytingu á lögreglusamþykkt fyrir Kópavogskaupstað, nr. 85 30. maí 1962.

1. gr.

Við 8. gr. bætist ný málsgrein, svo hljóðandi:

Lögreglan og barnaverndarnefnd geta bannað börnum innan 16 ára aldurs umferð um bryggjur og ferð út í skip og báta á höfninni, ef ástæða þykir til.

2. gr.

Samþykkt þessi öðlast þegar gildi.

Samþykkt þessi, sem bæjarstjórn Kópavogs hefur samið og samþykkt samkvæmt lögum nr. 1 3. janúar 1890, sbr. nög nr. 67 28. nóvember 1919, um lögreglu-

samþykktir fyrir kaupstaðina, staðfestist hér með og birtist til eftirbreytni öllum þeim, sem hlut eiga að máli.

Dóms- og kirkjumálaráðuneytið, 17. marz 1967.

Jóhann Hafstein.

Ólafur W. Stefánsson.

SAMÞYKKT

fyrir veiðifélag Landmannafréttar, Rangárvallasýslu.

1. gr.

Félagið heitir Veiðifélag Landmannafréttar. Heimili þess og varnarþing er í Rangárvallasýslu.

2. gr.

- a. Félagssvæðið tekur yfir öll vötn á Landmannafrétti og afrennsli þeirra svo og frárennsli þeirra að Tungnaá, að undanskyldu Þórisvatni og Kirkjufellsvatni.
- b. Félagið nær til allra jarða í Holtahreppi, en þær eru: Árbæjarhellir, Árbær, Árbæjarhjáleiga, Heiðarbrún, Lyngás, Litla-Tunga I, Litla-Tunga II, Efri-Rauðalækur, Brekkur I, Brekkur II, Syðri-Rauðalækur, Arnkötlustaðir, Meiri-Tunga I, Meiri-Tunga II, Meiri-Tunga III, Þjóðólfshagi I, Þjóðólfshagi II, Fosshólar, Lýtingsstaðir, Hvammur, Nefsholt I, Laugaland með Nefsholti II, Gata, Marteinstunga, Hallstún, Bjálmholt, Ölversholt, Ölversholtshjáleiga, Pula, Kaldakinn, Mykjunes, Skammbeinsstaðir I, Skammbeinsstaðir II, Skammbeinsstaðir III, Skammbeinsstaðir IV, Þverlækur, Lækur I, Lækur II, Akbraut, Stúfholt I, Stúfholt II, Stúfholshjáleiga, Saurbær, Kaldárholt, Ketilsstaðir, Hagi, Guttormshagi, Kvíárholt, Hreiður, Raftholt, Gíslholt, Kambur.

Félagið nær til allra jarða í Landmannahreppi, en þær eru: Austvaðsholt I, Austvaðsholt II, Árbakki, Bjalli, Efra-Sel, Fellsmúli, Flagbjarnarholt efra, Flagbjarnarholt neðra, Galtalækur, Hellar, Heysholt, Hjallanes I, Hjallanes II, Holtsmúli I, Holtsmúli II, Hróflsstaðahellir með Tjörfastöðum, Húsagarður, Hvammur norðurbær með Árbæ og Hvammi III, Hvammur, suðurbær, Króktún, Leirubakki I, Lunansholt, Lækjarbotnar, Merkihovoll, Minni-Vellir, Múli með Litla-Klofa, Neðra-Sel, Réttarnes, Skarð með Skarðseli, Skarfanes, Snjallsteinshöfði, Stóri-Klofi, Borg, Eskiholt, Mörk, Ósgröf, Skarðstorfa, Stóru-Vellir, Yrjar, Vatnagarður, Vindás, Þúfa, Lunansholt II, svo og jarðanna Næfurholts og Hóla í Rangárvallahreppi.

3. gr.

Verkefni félagsins er:

- a. Að viðhalda veiði í þeim vötnum, sem þegar er veiði í.
- b. Að rækta fisk í þeim vötnum, sem fisklaus eru, en talin eru vel fallin til fiskiræktar. Með því að stilla veiði í hóf. Flytja lifandi silung milli vatna, frjóvga hrogn og flytja á milli. Kaupa seiði og setja í vötn, þar til félagið hefur komið sér upp eigin klakstöð.

- c. Að sjá um, að menn á félagssvæðinu hafi aðgang að ákveðnum veiðivötnum og megi stunda þar veiði samkvæmt þeim reglum, er stjórn veiðifélagsins setur þar um og samþykktar eru á fundum í félaginu.
- d. Að leigja út veiði.

4. gr.

Enginn má stunda veiði á félagssvæðinu nema með leyfi félagsstjórnar. Veiðimönnum skal látið í té skriflegt veiðileyfi og er þeim skylt að vera með það á sér meðan þeir stunda veiðina og sýna það, ef þess er óskað. Í leyfinu skal tekið fram um veiðistað, veiðitíma og veiðitæki og með hvaða kjörum leyfið er veitt.

5. gr.

- a. Stjórn félagsins skipa fimm menn, tveir úr Holtahreppi og tveir úr Landmannahreppi ásamt Næfurholli og Hólum, en fimmti maður úr hópi allra félagsmanna. Skulu þeir kosnir á aðalfundi til þriggja ára í senn. Ganga þeir úr stjórninni á víxl þannig, að sá sem kosinn er úr hópi allra félagsmanna gengur út eftir eitt ár, tveir, þ. e. einn úr hvorum hreppi eftir tvö ár og hinir eftir þrjú ár og helzt svo sama röð áfram. Varamenn í stjórn skulu vera fimm og kosnir á sama hátt. Endurskoðendur skulu vera tveir, kosnir á sama hátt og stjórnin. Sami háttur skal hafður um kosningu varaendurskoðenda.
- b. Stjórnin kýs sér formann til eins árs í senn. Formaður skal vera aðalframkvæmdastjóri félagsins og boða til stjórnarfunda, ef hann eða aðrir stjórnar- nefndarmenn óska eftir.
- c. Stjórnin ræður veiðiverði og aðra starfsmenn, sem hún telur þörf á.
- d. Formaður hefur á hendi reikninga og fjárreiður félagsins.
- e. Stjórnin kýs sér fundarritara.
- f. Aðalfundur skal haldinn í marz eða apríl ár hvert. Á aðalfundi gefur stjórnin skýrslu um starfsemi á næsta ári. Þá skal hún leggja fram endurskoðaða reikninga félagsins.
- g. Stjórnin skiptir með sér verkum.

6. gr.

Samþykkt þessari má breyta á aðalfundi.

7. gr.

Reikningsár félagsins er almanaksárið. Stjórninni ber að færa reikningana í gerðarbók, sem henni er skylt að halda, svo og samþykktir félagsins, félagsskrár, fundargerðir og bréf.

8. gr.

Arði af sameiginlegri veiði skal skipt niður á félagsmenn samkvæmt arðskrá. Félagsmenn greiði gjöld til félagsins í sömu hlutföllum og þeir taka arð.

9. gr.

Brot á samþykkt þessari varðar sektum samkvæmt XVII. kafla laga nr. 53/1957, um lax og silungsveiði.

Samþykkt þessi staðfestist hér með samkvæmt lögum nr. 53, 5. júní 1957, um lax- og silungsveiði, til að öðlast gildi þegar í stað og birtist til eftirbreytni öllum þeim, sem hlut eiga að máli.

Landbúnaðarráðuneytið, 18. marz 1967.

Ingólfur Jónsson.

Þorv. K. Þorsteinsson.

AUGLÝSING**um staðfestingu félagsmálaráðuneytisins á byggingasamþykktum.**

Samkvæmt lögum nr. 19 20. okt. 1905, um byggingarsamþykktir, sbr. lög nr. 84 16. des. 1943, um breytingar á þeim lögum, og skipulagslög nr. 19 21. maí 1964, hefur ráðuneytið í dag staðfest byggingasamþykktir fyrir eftirgreind sveitarfélög:

1. Akraneskaupstað.
2. Neskaupstað.
3. Egilsstaðakaupún.
4. Eskifjarðarhrepp.
5. Fellahrepp.
6. Grimseyjarhrepp.
7. Kjalarneshrepp.
8. Laugardalshrepp.
9. Ólafsvíkurhrepp.
10. Patrekshrepp.
11. Rangárvallahrepp.
12. Stykkishólshrepp.
13. Vatnsleysustrandarhrepp.
14. Víkurkaupún.

Samþykktir þessar eru í samræmi við fyrirmynd að byggingasamþykkt fyrir skipulagsskylda staði utan Reykjavíkur, sem birt er með auglýsingu nr. 23 14. febrúar 1967 í B-deild Stjórnartíðinda.

Félagsmálaráðuneytið, 4. apríl 1967.

F. h. r.

Hjálmar Vilhjálmsson.

Hallgrímur Dalberg.

AUGLÝSING**um skipulag í Hvalfjarðarstrandarhreppi í Borgarfjarðarsýslu.**

Að fengnum tillögum skipulagsstjórnar ríkisins, hefur ráðuneytið, samkvæmt heimild í 4. gr. 2. mgr. skipulagslaga nr. 19 21. maí 1964, ákveðið, að ákvæði skipulagslaga nr. 19/1964 skuli ná til Hvalfjarðarstrandarhrepis.

Þetta er hér með birt til eftirbreytni öllum þeim, sem hlut eiga að máli.

Félagsmálaráðuneytið, 4. apríl 1967.

F. h. r.

Hjálmar Vilhjálmsson.

Hallgrímur Dalberg.

SAMÞYKKTIR

fyrir Sparisjóð alþýðu, Reykjavík.

I. Stofnun, nafn, ábyrgð og stjórn sjóðsins.

1. gr.

Sjóðurinn heitir Sparisjóður alþýðu og skal heimili hans og varnarþing vera Reykjavík.

2. gr.

Stofnendur sjóðsins eru ábyrgðarmenn hans, og skuldbinda þeir sig með undirskrift sinni undir samþykktir þessar, til þess að ábyrgjast, að sjóðurinn standi í skilum. Svarar hver ábyrgðarmaður hlutfallslega fyrir halla eða tjón, sem sjóðurinn kann að verða fyrir, en hann getur eigi sjálfur staðið straum af. Þó ábyrgist enginn einn meira en 5000.00 krónur. Hver ábyrgðarmaður leggur fram þegar í stað 2500.00 kr. af ábyrgðarupphæð sinni sem stofnfé sjóðsins. Skal ákveðið um vexti af því á aðalfundi. Þó mega þeir ekki vera hærri en 1% umfram innlánsvexti sjóðsins.

3. gr.

Ábyrgðarmenn sjóðsins skulu ekki vera færri en 50. Skal stjórninni skylt að gera það, sem í hennar valdi stendur til að sjá um, að ábyrgðarmenn verði aldrei færri. Ábyrgð getur eigi fallið niður, nema fyrir andlát, burtflutning úr lögsagnarumdæminu, missi fjárforræðis, gjaldþrot, nauðasamninga, eða ef maður verður öreigi á annan hátt. Stofnfjárframlag endurgreiðist eigi fyrr en við löglegt niðurfall ábyrgðar, eða samkvæmt heimildinni í 22. gr. laga nr. 69 27. júní 1941.

4. gr.

Stjórn sjóðsins skipa 5 menn. Skulu 3 þeirra kjörnir á aðalfundi, úr flokki ábyrgðarmanna, en hinir 2 af Borgarstjórn Reykjavíkur á sama tíma og gildir kosning þeirra allra til 2ja ára. Hlutfallskosningu skal viðhafa, ef þess er óskað. Stjórnarnefndarmenn má endurkjósa, en hafi þeir setið í stjórninni 4 ár samfleytt, er þeim ekki skylt að taka við kosningu fyrr en að 4 árum liðnum. Stjórnin kys formann úr sínum flokki. Deyi stjórnarnefndarmaður kjörinn af ábyrgðarmönnum, flytji burt úr héraðinu, eða falli ábyrgð hans niður á annan lögmætan hátt, skal þegar í stað kalla saman fund ábyrgðarmanna og kjósa annan í stað hans fyrir það, sem eftir er af kjörtínabilinu. Deyi stjórnarnefndarmaður, kjörinn af borgarstjórn, eða verði á lögmætan hátt óhæfur til að gegna stjórnarstörfum, skal tafarlaust beiðast þess, að borgarstjórn kjósi annan í hans stað.

Stjórn sparisjóðsins ræður starfsmenn hans og hefur umsjón með öllum framkvæmdum sjóðsins.

Birta skal í blaði því, sem flytur stjórnarvaldauglýsingar, hverjir séu stjórnendur sjóðsins og starfsmenn, og hverjir geti undirritað kvittanir og aðrar yfirlýsingar, svo að skuldbindandi sé fyrir sjóðinn gagnvart viðskiptamönnum hans.

Stjórnendur sjóðsins bera, einn fyrir alla og allir fyrir einn, ábyrgð á því, að ekkert af fé sjóðsins fari forgörðum fyrir hirðuleysi. Tapist eitthvað af fé sjóðsins fyrir handvömm eða óráðvendni sparisjóðsstjórnar eða einhverra starfsmanna sjóðsins, endurskoðunarmanna eða annarra, sem við hann eru riðnir, skal hlutaðeigendum

skylt að bæta skaðann, ef krafizt er, og sæti þeir auk þess hegningu, eins og lög standa til um sýslunarmenn hins opinbera.

5. gr.

Stjórnendur sjóðsins og starfsmenn mega ekki sjálfir taka lán úr sjóðnum. Eigi mega þeir heldur ábyrgjast lán úr honum fyrir aðra né reka eigin lánastarfsemi eða aðra atvinnu, er komið geti í bága við hagsmunum sjóðsins.

Sé stjórnandi eða starfsmaður sparisjóðsins í stjórn annars fyrirtækis eða framkvæmdastjóri þess, má ekki veita því fyrirtæki lán úr sjóðnum nema sparisjóðsstjórn samþykki það einróma og bankaeftirlitið leyfi það. Þó þarf ekki slíkt leyfi til að veita lán gegn veði í fasteign, enda fari lánið, ásamt því er áður kann að hvíla á eigninni, ekki fram úr $\frac{3}{4}$ matsverðs fasteignarinnar.

6. gr.

Tilkynna skal bankaeftirlitinu tafarlaust, hverjir kosnir eru í stjórn sjóðsins og ráðnir starfsmenn hans.

7. gr.

Við sparisjóðinn skulu vera að minnsta kosti tveir starfsmenn, féhirðir og bókarari.

Það skal jafnan vera aðalreglan, að eigi má greiða neina upphæð úr sparisjóðnum né í hann, nema tveir af starfsmönnum hans eða stjórnendum séu viðstaddir, og rita þeir upphæðina tafarlaust í bækur sparisjóðsins hvor um sig. Þó má féhirðir veita móttöku greiðslum í sjóðinn, án þess að annar starfsmaður sé viðstaddur, en þá skal hann tafarlaust rita greiðsluna inn í bækur sparisjóðsins. Sömuleiðis getur féhirðir greitt fé úr sjóðnum gegn ávisun formanns, þó að aðrir starfsmenn séu eigi viðstaddir. Heimilt er, að stjórnin hafi þessi störf með höndum.

Aðalfundur ákveður þóknun stjórnar fyrir eitt ár í senn, að fengnum tillögum stjórnarinnar.

Starfsmenn sparisjóðsins skulu ráðnir til eigi skemmri tíma en eins árs í senn, og er stjórninni heimilt að segja þeim upp starfinu, eða víkja þeim frá fyrirvaralaust, ef henni virðist nægar sakir til. Skal formaður þá kalla saman fund ábyrgðarmanna þegar í stað, og leggur sá fundur fullnaðarúrskurð á málið.

8. gr.

Hafi féhirðir sparisjóðsins þóknun úr sjóðnum fyrir starf sitt, er nemi 600.00 kr. eða meira, skal hann setja tryggingu fyrir því fé, sem honum er trúað fyrir.

Bankaeftirlitið ákveður fjárhæð tryggingar, að fengnum tillögum sparisjóðsstjórnar.

9. gr.

Sérhver greiðsla í sjóðinn og úr honum skal tafarlaust skráð í dagsjóðbókina og aðrar þær bækur, sem greiðslan á heima í.

Innstæðueigandi skal hafa dálk í bókum sparisjóðsins, og skal þar tilgreind sú fjárhæð, er hann leggur í sjóðinn eða tekur úr honum. Þar skulu einnig skráðir vextir af innstæðufénu.

Sérstaka bók skal jafnan halda um lán úr sjóðnum, og skal hvert lán hafa dálk út af fyrir sig, og skal þar tilgreint um lántakanda, tryggingu, fjárhæð lánsins, afborganir og vaxtagreiðslur.

Greiðslu afborgana og vaxta af skuldabréfaláni skal jafnframt rita á hlutaðeigandi skuldabréf. Afborgun af víxli skal einnig tafarlaust skráð á víxilinn.

Halda skal skrá um eignir sparisjóðsins, svo sem verðbréf o. fl. Einnig skal halda skrá um skuldunauta sjóðsins, er sýni skuldbindingar hvers og eins gagnvart sjóðnum.

Taki sparisjóðurinn sjálfur lán hjá öðrum, skal í bókum sjóðsins vera sérstakur dálkur fyrir hverja slíka lántöku.

10. gr.

Allar bækur sjóðsins skulu skýrt og greinilega færðar og allar fjárhæðir þannig ritaðar, að enginn vafi geti á því leikið, hver upphæðin er. Sé einhverri tölu breytt, sakir skakkrar innfærslu, skal breytingin þannig gjörð, að sjá megi hverju breytt hefur verið. Dagsetningar sé greinilega getið við hverja einstaka greiðslu.

11. gr.

Stjórnarfundir skulu haldnir að minnsta kosti mánaðarlega, og ákveður stjórnin, hvornig haga skuli daglegri starfrækslu sjóðsins.

Stjórnin skal halda gerðabók, er í séu skráðar ályktanir um lánveitingar, lán-synjanir, lántökur og annað slíkt.

Í bók þessa skulu einnig skráðar ályktanir þær, sem gerðar eru á fundum, er haldnir eru af stjórn sparisjóðsins og ábyrgðarmönnum eða öðrum þeim, sem að sjóðnum standa.

12. gr.

Eigi síðar en í aprilmánuði ár hvert, skal aðalfundur haldinn, og boðar formaður hann öllum ábyrgðarmönnum 14 dögum fyrir fundinn með auglýsingum í Lög-birtingablaði, dagblöðum og útvarpi. Skulu þar lagðir fram reikningar sjóðsins fyrir næstliðið almanaksár, með athugasemdum endurskoðenda og svörum stjórnar, og leggur fundurinn úrskurð á þá. Aukafundi boðar formaður á sama hátt, þegar honum þykir þörf á, eða minnst 5 ábyrgðarmenn æskja þess. Fundur er lögmætur, þegar helmingur ábyrgðarmanna mætir. Mæti eigi helmingur ábyrgðarmanna, skal boða fund að nýju á sama hátt, og er hann þá lögmætur, hversu fáir sem mæta. Á fundinum ræður afl atkvæða. Þó má eigi gjöra breytingar á samþykktum sparisjóðsins, nema $\frac{2}{3}$ hlutar fundarmanna á lögmætum fundi samþykki.

II. Um innlög í sjóðinn, inn- og útborgun, vexti og vaxtagreiðslur o. fl.

13. gr.

- a. Innlög eru tekin í gjaldgengum peningum, og eigi minni en 10.00 kr. í senn.
- b. Það, sem lagt er inn í sjóðinn, færast inn í innstæðubók, og fær hver innlagsmaður reikning.
- c. Sem skírteini fyrir innstæðu fær hver innlagsmaður viðskiptabók með sömu yfirskrift og einkennistölu og í innstæðubók stendur. Í bókina skal prenta ágríp af lögum nr. 69/1941, svo og samþykktum sparisjóðsins. Eigandi greiðir andvirði bókarinnar til sparisjóðsins, þegar hann leggur niður viðskipti sín á viðkomandi reikningi.
- d. Aldrei má sparisjóðurinn taka á móti meira innlánsfé en svo, að það, að frá-dregnu því, er hann á í sjóði, innstandandi í innlendum bönkum, í tryggðum verðbréfum eða lánnum gegn veði í fasteign, nemi 25 sinnum eigin fé sjóðsins, þar með talið stofnfé og innborgað ábyrgðarfé. Eigi má draga frá, samkvæmt þessari málsgrein, önnur fasteignalán en þau, er ásamt því, er áður kann að hvíla á eigninni, nema ekki meiru en $\frac{3}{5}$ fasteignamatsverðs hennar.
- e. Sparisjóðurinn tekur við fé til ávöxtunar á sparisjóðsávísanareikningum, sem stofnaðir eru með a. m. k. 2000.00 kr. innborgun. Einnig tekur sparisjóðurinn á móti fé til ávöxtunar á hlaupareikningum og reikningslánnum.

Sparisjóðurinn greiðir út fé af ávísanareikningum og hlaupareikningum gegn tékkum, sem ritaðir eru á sérstök eyðublöð sparisjóðsins og útgefin af eiganda reiknings eða þeim, sem hann hefur gefið umboð til þess. Sá sem heimild hefur til útgáfu tékka á reikning, skal afhenda sparisjóðnum rithandar-sýnishorn sitt.

Sparisjóðurinn getur neitað að greiða tékka, sem eigi er rétt útfylltur samkvæmt formi sínu.

Greiði sparisjóðurinn falsaðan tékka eða tékka, sem gefinn hefur verið út í heimildarleysi og tékkinn er útgefinn á eyðublað úr tékkhefti, sem reiknings-eigandi hefur sjálfur fengið, skal reikningseigandi bera skaðann, nema augljósu gáleysi starfsmanna sparisjóðsins sé um að kenna.

- f. Ef sérstakar ástæður eru fyrir hendi, má neita viðtöku á fé í sparisjóðinn eða gjöra að skilyrði, að féð skuli standa óhreyft að minnsta kosti í eitt ár, en þá skal meiri hluti stjórnarinnar vera á því máli.
- g. Um eigur manna í sparisjóðnum verður eigi sagt öðrum en þeim, sem lögum samkvæmt geta krafist þess.

14. gr.

Innborganir og útborganir af ávísana- og hlaupareikningum skulu færðar þannig, að sparisjóðurinn geti látið reikningseiganda í té afrit af reikningi hans eins oft og sparisjóðsstjórn telur fært.

15. gr.

Reikningseiganda, sem gefið hefur út tékka á meira fé en hann á innistæðu fyrir, skal tilkynnt, að reikningi hans verði lokað, ef eigi verði strax úr bætt. Sé um ítrekun eða alvarlegt misferli að ræða, er sparisjóðnum heimilt að loka reikningnum tafarlaust.

16. gr.

Innláns og útlánsvexti ákveður Seðlabanki Íslands samkvæmt ákvæðum gildandi laga.

Vextir af innstæðu skulu reiknaðir út að fullu og færðir í bækur sjóðsins við lok hvers árs. Í innstæðubókinni skulu vextir hvers innstæðueiganda þá lagðir við höfuðstól á reikning hans. Vextir reiknast eftir mánuðum þritugnættum, og gjaldast vextir í eigi minni pörtum, en heilum eyri.

Af upphæðum, sem nema 1000.00 kr. eða þar yfir, er sjóðnum eigi skylt að greiða vexti, þegar upphæðir þessar standa skemur en 2 mánuði í sjóðnum.

Í fyrsta sinn, sem viðskiptabók er sýnd eftir hver áramót, skulu vextirnir færðir í hana, og skal þess þá nákvæmlega gætt, að upphæð innstæðufjár, að meðtöldum vöxtum í viðskiptabókinni, beri saman við það, sem innstæðubókin telur.

Finnist skekkja í vaxtareikningi, eftir að vextirnir hafa verið skráðir í innstæðubók, má eigi breyta hinni skráðu vaxtaupphæð, en leiðréttá skal skekkjuna, þegar hún finnst.

17. gr.

Af fé, sem sparisjóðurinn ávaxtar með sparisjóðskjörum, verður greitt það, sem menn óska, án uppsagnarfrests, þegar stjórn sjóðsins sér það fært, en heimta má, að upphæðum frá 1000.00 til 3000.00 kr. sé með viku fyrirvara sagt upp og upphæðum þar yfir með tveggja mánaða fresti. Án tveggja mánaða frests er eigi skylt að borga meira en 5000.00 kr. á mánuði hverjum úr sömu viðskiptabók.

Fé það, sem ávaxtað er á ávísana- og hlaupareikningum, verður greitt út án uppsagnarfrests.

18. gr.

Aldrei má greiða neina upphæð af sparisjóðsinnstæðufé, nema því aðeins að viðskiptabókin sé sýnd og skal þá upphæðin jafnframt skráð í hana. Skulu starfsmenn sjóðsins gæta þess nákvæmlega, að þetta sé gjört, og skulu í því skyni hvert sinn bera greiðslu þá, sem skráð er í viðskiptabókina, saman við fjárhæð þá, sem skráð er í bækur sjóðsins.

Eigi er á ábyrgð sparisjóðsins, þótt handhafi viðskiptabókar hafi eigi haft löglega heimild frá eiganda hennar til að fá útborgað fé það, er viðskiptabókin hljóðar um, eða eitthvað af því.

Þegar innlögum er veitt móttaka, án þess að viðskiptabók sé sýnd, skal gefa sérstaka kvittun fyrir innlögum, og skal þess getið í kvittuninni, að hún gildi aðeins þangað til upphæðin verður rituð í viðskiptabók innstæðueiganda, en það skal gjört, næst þegar viðskiptabókin er sýnd í sparisjóðnum. Þess skal enn fremur getið á hlutaðeigandi reikningi í innstæðubók, um leið og greiðslan er skráð þar, að viðskiptabókin hafi eigi verið sýnd, en aðeins sérstök kvittun verið gefin. Við samamburð innstæðubókar og viðskiptabókar, þegar hún er sýnd næst á eftir, skal svo athugað, að innlögin séu skráð í viðskiptabókina, en kvittun sé ógild orðin.

19. gr.

Innstæðufé og vextir greiðast út úr sjóðnum í gjaldgengri mynt eða seðlum og tilfærast útborgunin í reikning eiganda í innstæðubókinni. Greiðist innstæða að fullu, skal stimpla viðskiptabókina með ógildingarstimpli. Glatist viðskiptabók, verður farið með hana eftir þar um gildandi lögum.

20. gr.

Ef eigandi að innstæðufé eða erfingjar hans vitja eigi sjóðsins í 15 ár, til að taka við vöxtum eða segja upp höfuðstól og eigi heldur innan 6 mánaða eftir áskorun í blaði því, er flytur stjórnarvaldaauglýsingar, er öll innstæðan, ásamt vöxtum, orðin eign sparisjóðsins. Þó er stjórn sparisjóðsins heimilt að greiða féð að meira eða minna leyti, ef réttur eigandi gefur sig fram innan 5 ára.

21. gr.

Innstæðufé getur sparisjóðurinn sagt lausu með þriggja mánaða fresti. Skal annað hvort rita uppsögnina í sparisjóðsbókina, eða gefa út auglýsingu um hana, er sé birt í blaði því í Reykjavík, sem stjórnarvaldaauglýsingar skulu birtar í.

Eftir gjalddaga eru engir vextir greiddir af því, sem uppsagt er.

22. gr.

Sparisjóðurinn greiðir árlega 2% af nettó-ágóða sinum í sameiginlegan sjóð, er nefnist Tryggingarsjóður sparisjóða. Framlag sparisjóðsins ásamt vöxtum skal vera séreign hans í tryggingarsjóðnum. Gjaldskylda sparisjóðsins í tryggingarsjóðinn fellur niður, þegar innstæða sparisjóðsins hjá honum er orðin 3% af samanlögðu innstæðufé sparisjóðsins.

23. gr.

Ársarð allan af rekstri sparisjóðsins að kostnaði, vöxtum og framlagi í Tryggingarsjóð sparisjóða frádregnu, skal leggja í varasjóð. Tjón, er sparisjóðurinn kann að verða fyrir og ársarður hrekkur eigi til að greiða, skal greiða úr varasjóði, en eigi má greiða þaðan annað, nema því aðeins að varasjóðurinn nemi að minnsta kosti 10% af sparisjóðsinnstæðufénu samanlögðu.

Þegar svo er komið hag varasjóðs, getur stjórnarráðið samþykkt, eftir tillögum sparisjóðsstjórnarinnar, að verja megi fé úr sjóðnum til nytsamlegra fyrirtækja í almannabágu.

24. gr.

Varasjóður sparisjóðsins skal vera í tryggum og auðseldum verðbréfum, eða inneign hjá Seðlabankanum. Þó er eigi skylt að koma meira af varasjóði svo fyrir, en nemi 5% af samanlögðu innstæðufé sjóðsins eins og það var í árslok næst á undan. Nú ber svo við, að stjórn sparisjóðsins neyðist til að grípa til fjár þess vegna ófyrirsjáanlegra útborgana, og er henni þá skylt að koma því í samt laga aftur svo fljótt sem verða má.

III. Um útlán.

25. gr.

Útlánum sparisjóðsins skal hagað sem hér segir:

- a. Kaupa má ríkisskuldabréf eða önnur skuldabréf, sem að mati stjórnar sparisjóðsins eru jafn trygg.
- b. Lána má fé gegn áreiðanlegu fasteignaveði eða gegn sjálfskuldarábyrgð einstakra manna eða félaga. Sjálfskuldarábyrgðarlán úr sjóðnum til einstakra manna má þó því aðeins veita til lengri tíma en eins árs, að þau séu afborgunarlán með árlegri afborgun og sé láninu fullkomlega lokið innan 10 ára frá lánveitingunni. Til útlána gegn sjálfskuldarábyrgð, ábyrgð héraðs eða sveitar og til fasteignaveðlána umfram 60% matsverðs má sparisjóðurinn aldrei verja meiru en sem svarar 12½ sinnum eigin fé sjóðsins. Þar af mega sjálfskuldarábyrgðarlán aldrei nema meiru en tvisvar sinnum eigin fé sjóðsins.
- c. Kaupa má vixla, sem sparisjóðsstjórn álitur trygg.
- d. Veita má yfirdráttarlán á hlauparæikningum og reikningslánum.
- e. Á hvern annan hátt, er stjórn sjóðsins telur heppilegan.

26. gr.

Aldrei má sparisjóðurinn lána einum viðskiptamanni eða fleirum viðskiptamönnum, sem eru fjárhagslega tengdir, meira en sem svarar 50% af eigin fé og ábyrgðarfé sínu. Í ofangreindri lánstjárhæð skal þó ekki telja:

1. Lán veitt gegn veði í fasteign, ef það er ekki herra en ⅓ fasteignamatsverðs.
2. Lán veitt gegn veði í skipum allt að 50% af matsverði.
3. Lán tryggt með inneign í sparisjóðnum sjálfum, tryggum verðbréfum eða öðru handveði.

27. gr.

Sparisjóðurinn áskilur sér vexti af útlánnum og fylgir á hverjum tíma þeim reglum, sem Seðlabanki Íslands setur hönkum og sparisjóðum.

28. gr.

Aldrei má veita lán úr sjóðnum nema meiri hluti sparisjóðsstjórnar sé því samþykkur og hafi ákveðið hámark lánsupphæðar.

Sparisjóðurinn skal, til þess að tryggja sé, að hann geti hvenær sem er fullnægt skyldum sínum um greiðslu á innlánsfé, eiga í sjóði innstæðu í banka, sem ríkið ábyrgist, og í tryggum auðseljanlegum verðbréfum minnst ¼ af innlánsfénu. Sjóður og bankainnstæða mega þó aldrei vera minni en 7% af innlánsfénu. Komi fyrir, að stjórn sparisjóðsins neyðist til þess að grípa til þessa fjár vegna fyrirsjáanlegra útborgana, er henni skylt að koma því í samt lag aftur svo fljótt sem verða má. Sé það ekki gert innan tveggja mánaða, skal sparisjóðsstjórn tilkynna bankaeftirlitinu það, sem í samráði við stjórnina ákveður, hvenær skuli í síðasta lagi búið að leiðrétta það.

Þegar verðbréf, er sparisjóðurinn kaupir, hljóða á handhafa, skal tafarlaust láta nafnskrá bréfin sem eign sparisjóðsins. Verðbréfaforða sjóðsins má því aðeins skerða, að meiri hluti sparisjóðsstjórnarinnar samþykki.

29. gr.

Án samþykkis allrar sparisjóðsstjórnarinnar má sparisjóðurinn ekki taka lán til annars en þess að fullnægja skuldbindingum sínum gagnvart innstæðueigendum. Aldrei má sparisjóðurinn taka lán, nema meiri hluti sparisjóðsstjórnar hafi ákveðið það.

Nú veðsetur sparisjóðurinn skuldabréf sín eða verðbréf sem handveð til tryggingar sliikum lánunum, og skal þess þá nákvæmlega gætt, að jafnan séu í vörzlum sparisjóðsins fullgild skirteini frá lánveitanda fyrir greymslu veðsins. Skulu bækur sjóðsins einnig ljóslega bera með sér hvar bréfin séu geymd og hver þau séu.

30. gr.

Eigi má sparisjóðurinn gefa út handhafaávisun á sjálfan sig.

31. gr.

Sparisjóðurinn má ekki eiga aðrar fasteignir en þær, sem nauðsynlegar eru vegna rekstrar hans og ekki hlutabréf. Þó má hann yfirtaka fasteign eða hlutabréf, sem honum hefur verið veðsett, til þess að innheimta kröfu sína, en selja skal hann eignina strax og hann á þann hátt getur fengið kröfu sína greidda. Sparisjóðurinn má ekki ganga í ábyrgð fyrir aðra.

32. gr.

Sparisjóðurinn tekur að sér innheimtu víxla, veðskuldabréf og annarra verðbréfa fyrir kröfuhafa hérlendis.

33. gr.

Sparisjóðurinn hefur með höndum umsjón og varðveislu eigna samkvæmt nánari ákvörðun sparisjóðsstjórnar.

IV. Um reikninga sparisjóðsins.

34. gr.

Reikningsár sparisjóðsins skal vera almanaksárið, og skal ársreikningur hans ávallt vera saminn og lagður fram í skrifstofu sjóðsins fyrir lok marz mánaðar ár hvert.

35. gr.

Ársreikningur skal þannig gjörður, að af honum sjáist glöggst:

1. hversu mikið alls hefur verið greitt í sjóðinn og úr honum á árinu. Skal í því efni saminn reikningur yfir allar innborganir í sjóðinn og útborganir úr honum, og sé þar í greint, hver sjóðforðinn hafi verið í ársbyrjun, og í hver árslok,
2. hverjar tekjur hann hafi haft af starfi sínu á árinu, og hver útgjöld hans hafi verið, einnig skal tilgreina tap það, er hann kann að hafa beðið á árinu. Skal í þessu skyni semja reikning yfir rekstur sjóðsins.
3. hverjar séu eignir sjóðsins í árslok og hverjar skuldir eða skuldbindingar hvíli á honum. Til þess að þetta sjáist sem gleggst, skal semja nákvæman efnahagsreikning fyrir sjóðinn eins og hagar hans stóð í árslok.

36. gr.

Semja skal við hver árslok sundurliðaða skrá yfir inneign allra innstæðueigenda að meðtöldum vöxtum. Skal tala innstæðueigenda (viðskiptabóka) nákvæmlega sjást af skrá þessari. Einnig skal semja sundurliðaða skrá yfir öll þau lán, er sjóðurinn á útistandandi, bæði fasteignaveðlán, sjálfskuldarábyrgðarlán og handveðslán. Skal semja sérstaka skrá yfir hvern flokk lánanna.

Skrár þessar skulu bera með sér, fyrir hvaða tímabil vextir eru greiddir af hverju einstöku láni, svo að glöggst sjáist, hversu mikið er greitt fyrirfram af vöxtum, og eins af hverjum lánum vextir eru vangoldnir.

Enn fremur skal semja sundurliðaða skrá yfir víxla þá, er sparisjóðurinn kann að eiga í árslok og eigi eru innlestir.

Gjalddagi víxlanna sé tilgreindur á skránni. Skal sjást á skránni, hvernig víxilréttar hefur verið gætt.

Á öllum þessum skráum skal geta nafns hvers innstæðueiganda eða lántakanda svo og einkennistölu.

Loks skal semja sundurliðaða skrá yfir allar aðrar eignir sjóðsins svo og yfir skuldir þær, sem hann er í við aðra.

37. gr.

Skytt er sparisjóðnum að hafa reikninga sína jafnan í því formi, er fyrirmyndir bankaeftirlitsins sýna.

V. Um endurskoðun.

38. gr.

Til að rannsaka reikninga sjóðsins og bókfærslu alla, skal velja tvo endurskoðunarmenn, skulu þeir kosnir af Borgarstjórn Reykjavíkur (sbr. 9. gr. laga um sparisjóði) með hlutfallskosningu til eins árs í senn. Endurkjósa má endurskoðunarmenn. Kjósa skal tvo menn til vara, og koma þeir í stað aðalmanna í forföllum þeirra.

39. gr.

Tilkynna skal bankaeftirlitinu, hverjir séu kosnir endurskoðendur sparisjóðsins.

40. gr.

Skytt er endurskoðendum að rannsaka sjóðforða sparisjóðsins eigi sjaldnar en ársfjórðungslega og verðbréfaeign hans að minnsta kosti misserislega.

Endurskoðendur eiga frjálstan aðgang til eftirlits að öllum bókom, verðbréfum og öðrum skjölum og verðmætum sjóðsins, hvenær sem þeim þykir henta, hvort heldur eru báðir í einu eða hvor um sig.

41. gr.

Endurskoðendum er skytt að hafa nákvæmt eftirlit með allri bókfærslu sparisjóðsins og gefa gætur að því, að þar sé allt í reglu, og að gætt sé allra þeirra fyriræla, er þar um gilda. Ber þeim að rannsaka gaumgæfilega, að allar greiðslur í sjóðinn og úr honum séu rétt færðar í bókom sparisjóðsins. Skulu þeir benda á, ef eitthvað er athugasvert, svo að úr verði tafarlaust bætt.

42. gr.

Ársreikning sparisjóðsins skulu endurskoðendur rannsaka, þegar eftir að hann er saminn, og skulu þeir hafa lokið starfi sínu fyrir marzmánaðarlok. Rita þeir síðan á reikninginn vottorð sitt um, að endurskoðun reikningsins sé lokið. Reikningurinn, með athugasemdum endurskoðenda, skal síðan lagður fyrir aðalfund til úrskurðar.

43. gr.

Verði ágreiningur milli endurskoðenda um einhver þau atriði, er tilhögun á reikningsfærslu sparisjóðsins eða bókfærslu snertir, og þeir koma sér eigi saman, skulu endurskoðendur leggja málið fyrir bankaeftirlitið til úrskurðar.

Eins skal farið að, ef endurskoðendur komast að raun um, að rekstur sjóðsins sé ekki að öllu lögmaður og í fullu samræmi við lög nr. 69 27. júní 1941, um sparisjóði, svo og reglugerð um sparisjóði frá 15. febrúar 1942, og önnur gildandi fyrir-mæli, og stjórn sjóðsins bæti eigi tafarlaust úr því, sem ábótavant er.

44. gr.

Aðalfundur ákveður þóknun handa endurskoðendum fyrir starf þeirra.

Framanritaðar samþykktir staðfestast hér með. Jafnframt eru úr gildi felldar samþykktir fyrir Sparisjóð alþýðu frá 12. marz 1966.

Viðskiptamálaráðuneytið, 14. apríl 1967.

Gylfi Þ. Gíslason.

Lúðvík Gizurarson.

17. apríl 1967.

Nr. 57.

SAMÞYKKT

um sveitarstjóra fyrir Eyrarhrepp, Norður-Ísafjarðarsýslu.

1. gr.

Hreppsnefnd ræður sveitarstjóra, og skal ráðningartími hans vera til loka kjörtímabils hreppsnefndar.

2. gr.

Sveitarstjóri á sæli á fundum hreppsnefndar, og hefur óbundið málfrelsi og tillögurétt. Eigi hefur hann atkvæðisrétt, nema hann sé einnig hreppsnefndar-maður.

3. gr.

Sveitarstjóri hefur á hendi framkvæmd ákvarðana þeirra, sem hreppsnefnd gerir og hreppsmála yfirleitt. Hann sér um, að öll störf, sem nefndin á að annast, séu framkvæmd. Hann annast innheimtu á öllum tekjum hreppssjóðs og fyrirtækja hans. Hann er féhirðir hreppsnefndar og reikningshaldari, semur allar skýrslur hennar og reikninga, annast alla bókun og bréfaviðskipti. Hann geymir bækur nefndarinnar, innstæðubréf hreppsins, verðbréf og öll önnur skjöl og hvað annað, sem hreppnum tilheyrir og hreppsnefndin á að bera ábyrgð á. Í forföllum sveitarstjóra skal oddviti annast störf hans.

4. gr.

Launakjör sveitarstjóra skulu ákveðin í ráðningarsamningi þeim, sem um getur í 5. gr. og greiðast þau úr sveitarsjóði.

5. gr.

Þar til kjörin nefnd skal gera fyrir hönd hreppsnefndar, frumdrög að ráðningarsamningi við sveitarstjóra, og skal þar nánar kveðið á um kjör hans, orlof, skrifstofutíma, lífeyri og annað það er nauðsynlegt er, og síðan skal ráðningarsamningurinn samþykktur af hreppsnefnd.

Uppsagnarfræstur af hendi hvors aðila er 6 mánuðir.

6. gr.

Nú gerist sveitarstjóri sekur um stórfellda og itrekaða vanrækslu og hirðuleysi í starfi og skeytir ekki áminningum hreppsnefndar, getur hún þá með fundarsamþykkt vikið honum frá störfum, en tilkynna skal hún félagsmálaráðuneytinu þessa frávikningu svo fljótt er við verður komið. Hreppsnefnd ákveður, hvort oddviti eða annar hreppsnefndarmaður taki við starfi sveitarstjóra og gegni því, þar til sveitarstjóri hefur verið ráðinn að nýju.

Samþykkt þessi, sem hreppsnefnd Eyrarhrepps hefur samið og samþykkt, staðfestist hér með samkvæmt lögum nr. 58 29. marz 1961, til þess að öðlast gildi þegar í stað.

Félagsmálaráðuneytið, 17. apríl 1967.

F. h. r.

Hjálmar Vilhjálmsson.

Hallgrímur Dalberg.

REGLUGERÐ

fyrir Bjargráðasjóð Íslands.

I. KAFLI

Sjóðurinn og tilgangur hans.

1. gr.

Bjargráðasjóður Íslands er sjálfstæð stofnun, er lýtur sérstakri stjórn, sbr. 4. gr., undir yfirstjórn félagsmálaráðherra.

2. gr.

Tilgangur Bjargráðasjóðs Íslands er að vera til hjálpar í hallæri eða til að afstýra því, en það telst hallæri, ef sveitarfélög verða af náttúruvöldum svo illa stödd, að þau megni ekki af eigin rammleik að forða mönnum eða skepnum frá harðrétti eða felli.

II. KAFLI

Heimili og varnarþing.

3. gr.

Heimili Bjargráðasjóðs Íslands og varnarþing er í Reykjavík.

III. KAFLI

Stjórn sjóðsins og verksvið hennar.

4. gr.

Stjórn sjóðsins, er nefnist Bjargráðastjórn, skipa: ráðuneytisstjórinn í félagsmálaráðuneytinu, sem er formaður stjórnarinnar, formaður Búnaðarfélags Íslands, forseti Fiskifélags Íslands og formaður Sambands íslenskra sveitarfélaga.

5. gr.

Bjargráðastjórn heldur reglulega fund að jafnaði einu sinni í mánuði og aukafundi, þegar mikilvægar beiðnir berast eða ráðherra óskar álits hennar eða tillagna.

6. gr.

Bjargráðastjórn skal vera ríkisstjórninni til ráðuneytis um ráðstafanir, sem miða að því að afstýra hallæri.

7. gr.

Bjargráðastjórn hefur á hendi alla stjórn sjóðsins. Hún tekur ákvarðanir á fundum varðandi styrkveitingar og lánveitingar þ. á m. lánstíma og tryggingar.

8. gr.

Bjargráðastjórn hefur umsjón með fjárreiðum og reikningshaldi sjóðsins. Bjargráðastjórn ræður framkvæmdastjóra sjóðsins, svo og annað starfsfólk eftir tillögum framkvæmdastjóra, og eftir því sem hún telur nauðsynlegt. Stjórnin getur sett framkvæmdastjóra erindisbréf.

9. gr.

Heimilt er Bjargráðastjórn að semja við stjórn Lánasjóðs sveitarfélaga um sameiginlega framkvæmdastjórn og afgreiðslu fyrir báða sjóðina, sbr. 4. gr. 3. málsg. laga nr. 35/1966, enda telji Bjargráðastjórn slíkt fyrirkomulag hagkvæmt fyrir sjóðinn.

10. gr.

Ráðherra ákveður þóknun stjórnarinnar, er greiðist úr sjóðnum.

IV. KAFLI

Verksvið framkvæmdastjóra.

11. gr.

Framkvæmdastjóri ber, í umboði stjórnarinnar, ábyrgð á fjárreiðum, reikningshaldi og uppgjöri sjóðsins og annast það, svo og daglega afgreiðslu á vegum sjóðsins ásamt öðru starfsliði hans.

12. gr.

Framkvæmdastjóri kemur fram sem fyrirsvarsmaður sjóðsins. Framkvæmdastjóri boðar stjórnarfundi og undirbýr mál fyrir fundi.

Framkvæmdastjóri getur, í samráði við sjóðstjórn, sett öðru starfsfólki sjóðsins erindisbréf.

13. gr.

Kaup og kjör framkvæmdastjóra og annars starfsfólks sjóðsins skal vera í samræmi við launakerfi opinberra starfsmanna.

Starfsfólk sjóðsins hefur skyldur og nýtur réttinda opinberra starfsmanna.

V. KAFLI

Tekjur sjóðsins.

14. gr.

Árlegar tekjur Bjargráðasjóðs eru:

1. Framlag sveitarfélaga, er skal vera kr. 10.00 fyrir hvern íbúa sveitarfélagsins samkvæmt íbúaskrá þjóðskrárinnar 1. desember næsta ár á undan.
2. Framlag ríkissjóðs, er nemur kr. 10.00 á hvern íbúa landsins samkvæmt íbúaskrá þjóðskrárinnar, sbr. 1. tl.
3. Vextir af fé sjóðsins.
4. Lántökugjald 1% af lánveitingum samkvæmt 18. gr. b- og c-liðum.

15. gr.

Sveitarstjórn skal ljúka framlagi til Bjargráðasjóðs, sbr. 14. gr. 2. tl., á manntalsþingum. Sýslumenn og bæjarfógetar (í Reykjavík tollstjóri) skulu innheimta gjaldið og skila því til sjóðsins eigi síðar en 1. október ár hvert.

Framlag ríkissjóðs, sbr. 14. gr. 2. tl., greiðist sjóðnum fyrir 30. júní ár hvert.

VI. KAFLI

Deildaskipting.

16. gr.

Bjargráðasjóður starfar í tveimur aðgreindum deildum, er nefnast **séreignasjóður** og **sameignarsjóður**:

1. **Séreignasjóðurinn** er eign sýslu- og bæjarfélaga landsins, og rennur í hann helmingur þess framlags, sem bæjarfélög og sveitarfélög innan hverrar sýslu greiða árlega til Bjargráðasjóðs.

Séreign hverrar sýslu og hvers kaupstaðar skal færð á sérstakan reikning, er ber nafn viðkomandi sýslu og kaupstaðar. Helmingur árlegra framlaga skal færður á sérreikning viðkomandi sýslu eða bæjarfélags. Vextir af innstæðum skulu lagðir við höfuðstól hverrar sýslu og kaupstaðar í árslok. Reikningar sýslna í séreignasjóði skulu sýna, hver upphæð greiðist árlega frá hverju einstöku hreppsfélagi í hverri sýslu.

Þegar sýslu er skipt eða kauptún fær kaupstaðarréttindi, skal skipta séreign hins forna umdæmis samkvæmt þeirri skiptitölu, sem notuð er við skipti á öðrum eignum umdæmisins og samþykkt hefur verið af báðum aðilum eða ákveðin af félagsmálaráðherra. Hið nýja umdæmi fær þá sérreikning við sjóðinn.

2. **Sameignarsjóðurinn** er sameign allra landsmanna. Í hann rennur framlag ríkissjóðs óskipt, svo og helmingur af framlagi sveitarfélaga. Í hann renna og vextir af innstæðum og verðbréfum sjóðsins.

Úr sameignarsjóði greiðist allur kostnaður við stjórn sjóðsins og starfsemi.

VII. KAFLI

Lán- og styrkveitingar.

17. gr.

Fé séreignasjóðs má aðeins ráðstafa, svo sem hér segir:

- a. Veita einstökum bæjar- og sveitarfélögum styrk af séreign þeirra, ef hallæri ber að höndum, enda geri umdæmið tilkall til séreignar sinnar til útbýtingar samkvæmt reglum, sem það hefur samþykkt og ráðherra fallizt á, að fengnu álitni Bjargráðastjórnar. Senda skal skýrslu um úthlutun þessa til Bjargráðastjórnar, þegar að úthlutun lokinni.
- b. Veita einstökum bæjarstjórnnum eða sýslunefndum vaxtalaus bráðabirgðalán af séreign sinni til að kaupa vetrarforða, þegar svo stendur á, að haustbirgðir reynast svo litlar í umdæminu, að hætta er á bjargarskortri fyrir menn og skepnur, ef illa vetrar. Slík lán skulu endurgreiðast innan eins árs.

18. gr.

Fé sameignarsjóðs er Bjargráðastjórn heimilt að verja, svo sem hér segir:

- a. Til að veita styrki til einstaklinga og sveitarfélaga, sem verða fyrir tjóni af náttúruvöldum, er eigi fæst hætt á annan veg.
- b. Til að veita (vaxtalaus) lán til sveitar- og sýslufélaga svo og einstaklinga, til að endurlána einstaklingum í umdæminu, ef um er að ræða hallæri í umdæminu

vegna óvenjulegra harðinda, langvarandi aflaleysis eða vegna tjóna af náttúruvöldum á mannvirkjum eða búfé, enda hafi ekki verið vátryggt fyrir tjóninu.

- c. Til að veita sveitarfélögum, fyrirtækjum þeirra eða Lánasjóði sveitarfélaga lán, ef handbært fé sjóðsins verður meira en ætla má nauðsynlegt til greiðslu styrkja eða lána samkvæmt a- og b-liðum þessarar greinar gegn ábyrgð ríkissjóðs eða annarri öruggri tryggingu.

19. gr.

Bjargráðastjórn getur sett almenn skilyrði fyrir styrk- eða lánveitingum samkv. 18. gr. a- og b-liðum s. s. að styrkir og lán skuli ekki veitt vegna tjóna, sem hægt var að tryggja fyrir og að styrkir og lán miðist við ákveðinn hluta af tjónsupphæð.

20. gr.

Lán samkvæmt 18. gr. b-lið (A-lán) skulu jafnan vera vaxtalaus. Bjargráðastjórn ákveður vexti í samræmi við almenna útlánsvexti banka af lánum samkvæmt 18. gr. c-lið (B-lánnum).

Bjargráðastjórn ákveður lánstíma vegna lánveitinga samkvæmt 18. gr. b- og c-liðum. Lánstími má þó ekki vera lengri en 10 ár, nema sérstakt leyfi félagsmálaráðherra komi til, ef um er að ræða stórfellt tjón af náttúruvöldum, sem ekki verður bætt nema á löngum tíma.

21. gr.

Lán til einstaklinga samkv. 18. gr. b-lið skulu tryggð með ábyrgð sveitarfélags eða annarri öruggri tryggingu.

Lán samkv. 18. gr. c-lið skulu tryggð með ríkisábyrgð eða annarri öruggri tryggingu.

Heimilt er Bjargráðastjórn að setja það að skilyrði fyrir lánveitingu samkv. 18. gr., að sveitarfélag vísi til tryggingar greiðslum afborgana (og vaxta) lána á greiðslur úr Jöfnunarsjóði sveitarfélaga.

22. gr.

Einstaklingar, sveitar- og sýslufélag, sem óska styrkja eða lána úr sjóðnum samkv. 18. gr., skulu senda sjóðstjórninni skriflega beiðni. Skulu beiðninni fylgja svo glöggar skýrslur, sem unnt er um tjónið. Jafnframt skulu fylgja beiðninni vottorð eftir því, sem við á: héraðsráðunautar, dýralæknis, dómkvaddra matsmanna, oddvita eða hreppstjóra, svo og samþykki sveitarstjórnar eða sýslunefndar ásamt greinargerð, ef sveitar- eða sýslufélag á í hlut.

Bjargráðastjórn getur krafizt fyllri gagna, ef ástæða þykir til, frá umsækjanda og öðrum þeim aðiljum, sem slíkar upplýsingar geta veitt, og er þeim skylt að veita þær, svo sem föng eru á.

Bjargráðastjórn getur frestað afgreiðslu eða synjað umsóknnum um lán eða styrki, ef ekki eru lögð fram þau skilríki, sem krafizt er, eða hún telur tjón ekki nægilega upplýst.

Umsóknir um styrki og lán samkv. 18. gr. a- og b-liðum skulu hafa horizt Bjargráðastjórn ekki síðar en innan 3ja mánaða frá því tjón varð.

23. gr.

Fé Bjargráðasjóðs, sem ekki hefur verið ráðstafað samkvæmt 18. gr., skal ávaxta í banka eða sjóði með ríkisábyrgð.

24. gr.

Nú hrekkur fé sjóðsins eigi til að veita þá aðstoð, sem nauðsyn krefur, sbr. 18. gr. og er þá ríkisstjórninni heimilt að ábyrgjast nauðsynleg lán fyrir sjóðinn eða veita honum lán úr ríkissjóði. Tryggja má slík lán með veði í eignum og tekjum sjóðsins.

VII. KAFLI

Reikningar og endurskoðun.

25. gr.

Ársreikningar sjóðsins skulu fullgerðir fyrir lok febrúarmánaðar ár hvert og þá lagðir fyrir Bjargráðastjórn til samþykktar.

Ríkisendurskoðunin endurskoðar reikninga sjóðsins og skal þeirri endurskoðun lokið fyrir lok aprílmánaðar ár hvert. Úrskurður endurskoðunarinnar skal lagður fyrir stjórn sjóðsins. Reikningar sjóðsins skulu birtir í B-deild Stjórnartíðinda.

Reglugerð þessi, sem samin er af Bjargráðastjórn, staðfestist hér með samkvæmt lögum nr. 8 14. febr. 1961, um Bjargráðasjóð Íslands, til þess að öðlast gildi þegar í stað, og birtist til eftirbreytni öllum þeim, sem hlut eiga að máli.

Jafnframt er úr gildi felld reglugerð nr. 189 2. nóv. 1951 fyrir Bjargráðasjóð Íslands.

Félagsmálaráðuneytið, 18. apríl 1967.

Eggert G. Þorsteinsson.

Hjálmar Vilhjálmsson.

S A M Þ Y K K T**fyrir Veiðifélag Gljúfurár í Mýrasýslu.**

1. gr.

Félagið heitir Veiðifélag Gljúfurár í Mýrasýslu. Heimili þess og varnarþing er í Borgarnesi.

2. gr.

Félagið nær til allra jarða, er land eiga að Gljúfurá frá Klaufhamarsfossi að ármótum hennar og Norðurár að undanskildu Hópi og að- og frárennsli þess (Skarðslæk og Hópstokk), en þær eru:

1. Grísartunga í Stafholtstungnahreppi.
2. Sauðhússkógur í Stafholtstungnahreppi.
3. Stóru-Skógar í Stafholtstungnahreppi.
4. Litlu-Skógar í Stafholtstungnahreppi.
5. Haugar í Stafholtstungnahreppi.
6. Sólheimatunga í Stafholtstungnahreppi.
7. Svignaskarð í Borgarhreppi.
8. Fróðhús í Borgarhreppi.
9. Gljúfurá í Borgarhreppi.
10. Tandrasel í Borgarhreppi.
11. Ferjukot í Borgarhreppi.

12. Ferjubakki I (Trana) í Borgarhreppi.
13. Ferjubakki II í Borgarhreppi.
14. Ferjubakki III í Borgarhreppi.

3. gr.

Verkefni félagsins er að viðhalda góðri fiskigengd á félagssvæðinu og leigja það til stangaveiði.

4. gr.

Stjórn félagsins skipa þrjú menn, formaður og tveir meðstjórnendur. Skulu þeir kosnir til eins árs í senn.

Kjósa skal þrjú varamenn, svo og tvo endurskoðendur.

5. gr.

Stjórn félagsins hefur á hendi allar framkvæmdir þess milli aðalfunda. Hún fær menn sér til aðstoðar við þau störf í þágu félagsins, er vinna þarf á hverjum tíma og hún getur eigi sjálf annazt, og semur um þóknun fyrir.

Óheimilt er öllum að veiða á félagssvæðinu, nema leigutaka, er stjórnin semur við um tiltekið tímabil. Í leigumála skal tekið fram um veiðitíma og veiðitæki og sammingskjör að öðru leyti. Áskilja má, að leigutaki skuli skyldur til að annast viðhald veiðihúss.

6. gr.

Aðalfund skal halda í maí mánuði ár hvert. Á aðalfundi skýrir stjórnin frá störfum félagsins á liðnu starfsári og leggur fram tillögur um starfsemi þess á næsta ári. Þá skal hún leggja fram endurskoðaða reikninga félagsins og verða þeir bornir undir atkvæði og samþykktir eða felldir.

7. gr.

Reikningsárið er almanaksárið. Stjórninni ber að færa reikningana í gerðabók, er henni er skylt að halda, svo og samþykktir félagsins, félagaskrár, arðskrá, fundargerðir og bréf.

8. gr.

Arði af veiði, hvort sem eru leigutekjur eða tekjur af sameiginlegri veiði, ef því er að skipta, skal skipta niður á félagsmenn samkvæmt arðskrá. Félagsmenn greiði gjöld til félagsins í sömu hlutföllum sem þeir taka arð.

9. gr.

Brot á samþykkt þessari varðar sektum samkvæm XVII. kafla laxveiðilaganna nr. 53 5. júní 1957.

Samþykkt þessi staðfestist hér með samkvæmt lögum nr. 53, 5. júní 1957, um lax- og silungsveiði, til að öðlast gildi þegar í stað og birtist til eftirbreytni öllum þeim, sem hlut eiga að máli.

Landbúnaðarráðuneytið, 19. apríl 1967.

Ingólfur Jónsson.

Þorv. K. Þorsteinsson.

REGLUGERÐ**um fasteignaskatt á Ísafirði.**

Fasteignaskatt á Ísafirði skal innheimta með 50% álagi eins og hann er ákveðinn í 3. gr. laga nr. 51 10. júní 1964.

Reglugerð þessi staðfestist hér með samkvæmt lögum nr. 51 10. júní 1964, 5. gr. sbr. 3. gr., til þess að öðlast gildi þegar í stað og birtist til eftirbreytni öllum þeim, sem hlut eiga að máli.

Félagsmálaráðuneytið, 17. apríl 1967.

Magnús Jónsson.

Hjálmar Vilhjálmsson.

Nr. 61.

24. apríl 1967.

SAMÞYKKT**fyrir Veiðifélag Selfljóts.****1. gr.**

Félagið heitir Veiðifélag Selfljóts. Heimili þess og varnarþing er heimili formanns.

2. gr.

Félagið nær til allra jarða sem land eiga að Selfljóti, Gilsá, Unalæk, Núpsá, Hurðarbaksá, Staðará, Gerðisá, Bjarglandsá og Jökulsá, en þær eru: Unaós, Hrafna-
björg, Þórsnes, Sandbrekka, Dalir, Kóreksstaðagerði, Kóreksstaðir, Sigtún, Jórvík, Jórvíkurhjáleiga, Svínafell, Hjaltastaður I, Hjaltastaður II, Grænahlíð, Rauðholt, Árnastaðir, Hríótur, Hreimsstaðir, Nýbýlalönd V og VI, Hjartarstaðir I og II, Brenni-
staðir I og II, Gilsárteigur I og II, Ormsstaðir, Eiðar, Hleinargarður, Ketilsstaðir, Ártún, Hlégarður, Nýbýlaland III, Kvisthagi, Laufás, Bóndastaðir, Hrollaugsstaðir, Engilækur, Klúka, Gagnstöð og Heyskálar.

3. gr.

Verkefni félagsins er að efla góða fiskgengd og arðsemi veiðihlunninda á félags-
svæðinu og ráðstafa veiði eins og hér segir:

1. Leigja stangaveiði.

2. Heimila félagsmönnum veiði í fastar veiðivélar eða stöng.

Félagið tekur til allrar veiði á félagssvæðinu og getur látið stunda sameigin-
lega veiði á vissum stöðum ef svo ber undir.

4. gr.

Stjórn félagsins skipa 3 menn, formaður og 2 meðstjórnendur. Skulu þeir
kosnir á aðalfundi til þriggja ára í senn.

Ganga þeir úr stjórninni á víxl þannig, að formaður gengur úr eftir 1 ár,
annar meðstjórnandi eftir 2 ár og hinn eftir 3 ár og helzt svo sama röð áfram.

Kjósa skal varaformann og 2 varamenn. Skulu þeir ganga úr stjórn eftir sömu
reglum og aðalmenn. Enn fremur skal kjósa 2 endurskoðendur til tveggja ára í
senn og skulu þeir ganga úr sitt árið hvor.

Enginn atkvæðisbær félagsmaður getur skorast undan kosningu nema sérstök forföll hamli, eða hann hafi verið í stjórn í 3 ár.

5. gr.

Stjórnin hefur á hendi allar framkvæmdir félagsins milli aðalfunda. Hún fær menn sér til aðstoðar við þau störf í þágu félagsins, sem vinna þarf á hverjum tíma og semur við þá um þóknun fyrir.

Formaður er fulltrúi félagsins út á við og hefur yfirumsjón með öllum störfum félagsins og fjárreiðum. Óheimilt er öllum að veiða á félagssvæðinu nema með skriflegu leyfi félagsstjórnarinnar.

Í leyfinu skal tekið fram um veiðitíma og veiðitæki og með hvaða kjörum leyfið er veitt.

6. gr.

Aðalfund skal halda í marz—apríl ár hvert.

Á aðalfundi skýrir stjórnin frá störfum félagsins á liðnu starfsári og leggur fram tillögur um starfsemi þess á næsta ári.

Þá skal leggja fram endurskoðaða reikninga félagsins og úrskurðar fundurinn um þá.

7. gr.

Reikningsár félagsins er almanaksárið.

Stjórninni ber að færa reikninga í gerðabók félagsins svo og innfæra í bókina samþykktir félagsins, félagaskrá, arðskrá, fundargerðir og bréf.

8. gr.

Arði af sameiginlegri veiði skal skipt niður á félagsmenn samkvæmt arðskrá. Félagmenn greiði gjöld til félagsins í sömu hlutföllum og þeir taka arð.

9. gr.

Brot á samþykkt þessari varða sektum samkvæmt XVII kafla laga nr. 53/1957 um lax- og silungsveiði.

Samþykkt þessi staðfestist hér með samkvæmt lögum nr. 53, 5. júní 1957, um lax- og silungsveiði, til að öðlast gildi þegar í stað og birtist til eftirbreytni öllum þeim, sem hlut eiga að máli.

Landbúnaðarráðuneytið, 24. apríl 1967.

Ingólfur Jónsson.

Þorv. K. Þorsteinsson.

REGLUGERÐ

um stimpilgjald af slysatryggingarskírteinum.

1. gr.

Slysatryggingarskírteini, sem gilda eiga eitt ár eða lengur, skal stimpla með 10 aurum (grunn gjald) af þúsundi eða broti úr þúsundi tryggingarfjárhæðar. Skírteini, sem gilda eiga í einn mánuð eða skemmri tíma, skal stimpla með 1/12 þess, sem skírteini til árs skal stimpla, þau sem gilda 2 mánuði með 2/12 o. s. frv., og telst brot úr mánuði sem heill mánuður.

2. gr.

Stimpilgjaldið skal reiknað af meðaltali dánarbóta og örorkubótafjárhæðar, miðað við hámarksbótafjárhæð skirteinisins.

3. gr.

Reglugerð þessi er sett samkvæmt heimild í 38. gr. laga nr. 75, 27. júní 1921, um stimpilgjald, og öðlast þegar gildi.

Fjármálaráðuneytið, 19. apríl 1967.

Magnús Jónsson.

Guðlaugur Þorvaldsson.

Nr. 63.

REIKNINGUR

yfir tekjur og gjöld Styrktarsjóðs verkamanna- og sjómannafélaganna
í Reykjavík árið 1966.

Tekjur :

1. Sjóður frá fyrra ári	kr. 266 297.94
2. Árgjöld frá félögum	— 12 782.00
3. Styrkur úr borgarsjóði	— 20 000.00
4. Styrkur úr rikissjóði	— 15 000.00
5. Vextir á árinu	— 31 628.09

Kr. 345 708.03

Gjöld :

1. Styrkur veittur á árinu	kr. 72 200.00
2. Ýmis gjöld	— 474.75
3. Sjóður:	
a. Skuldabréf Hitaveitu	kr. 50 000.00
b. — H-B vísitölubréf	— 44 000.00
c. — Byggingarsjóðs verkamanna	— 10 000.00
d. — Alþýðuhúss Reykjavíkur hf.	— 30 000.00
e. — — — — —	— 13 500.00
f. Innstæða í Útvegsbanka Íslands	— 2 548.35
g. — í Landsb. Íslands og vörzlu gjaldk. —	122 984.93

— 273 033.28

Kr. 345 708.03

Reykjavík, 4. febrúar 1967.

Hilmar Jónsson.

Hannes M. Stephensen.

Jóna Guðjónsdóttir.

Undirritaðir hafa endurskoðað ofanritaðan reikning og ekkert fundið athugavert.

Reykjavík, 17. febrúar 1967.

Alfred Guðmundsson.

Óskar Guðnason.

REIKNINGUR

sjóðsins Gerðuminning 1966.

T e k j u r :

1. Eign sjóðsins 1. janúar 1966	kr.	92 049.61
2. Míningargjafir afhentar árið 1966	—	305,00
3. a. Gjöf í sjóðinn frá Þórunni Hafstein	kr.	100,00
b. — - — — Guðrúnu Markúsd.	—	100.00
c. Minnt 27. september 1916	—	5 000.00
		5 200,00
4. Vextir í Landsbankanum, viðskiptabók	kr.	8 420.44
— - — sparisjóðsbók	—	6.23
— - Útvegsbankanum, bankabók	—	5.00
		8 431.67
		Kr. 105 986.28

G j ö l d :

Eign sjóðsins 1. janúar 1967:

a. Í Landsbankanum, viðskiptabók nr. 5470	kr.	105 815.94
b. - — sparisjóðsbók nr. 59026	—	95.57
c. - Útvegsbankanum, bankabók nr. 10081	—	74.77
		Kr. 105 986.28

Reykjavík, 14. janúar 1967.

Ragneiður Jónsdóttir.

Við undirritaðar höfum í dag farið yfir reikning sjóðsins ásamt tilheyrandi fylgiskjölum og höfum ekkert fundið athugavert.

Reykjavík, 31. janúar 1967.

Anna Gísladóttir. Guðrún Markúsdóttir.

Nr. 65.

REIKNINGUR

**Verðlaunasjóðs dr. píll. Ólafs Daníelssonar og Sigurðar Guðmundssonar,
arkitekts, tímabilið 31. maí 1964 til 17. febrúar 1967.**

E i g n i r :

Hálft húsið Hagamelur 21, Rvík, fasteignamat	kr.	141 250.00
Sparisjóðsinnstæða í Búnaðarbankanum pr. 30/5 1967	kr.	77 431.98
Tekjur umfram gjöld á reikningstímabilinu, lagðar í sparisjóðsbók	—	90 570.86
		168 002.84
		Kr. 309 252.84

Skuldir :

6% skuldabréf hjá Lífeyrissjóði starfsmanna ríkisins, útg. 24/11 1952 (1. veðr.)	kr. 73 417.87	
6% skuldabréf hjá Búnaðarbanka Íslands (2. veðr.) ...	— 12 000.00	
		kr. 85 417.87
Eignir umfram skuldir		— 223 834.97
		<hr/> Kr. 309 252.84

Tekjur :

Húsaleiga:		
a. Stærri íbúðin	kr. 79 595.00	
b. Minni íbúðin	— 37 948.00	
		kr. 117 543.00
Vextir af sparisjóðsinnstæðu		— 20 471.66
		<hr/> Kr. 138 014.66

Gjöld :

Viðgerð á íbúðunum		kr. 2 680.10
Fasteignagjöld		— 12 736.00
Búnaðarbanki Íslands:		
Afborgun 1965	kr. 4 000.00	
— 1966	— 4 000.00	
		kr. 8 000.00
Vextir 1965	kr. 1 200.00	
— 1966	— 960.00	
		— 2 160.00
		<hr/> — 10 160.00
Tryggingastofnun ríkisins:		
Afborgun 1964	kr. 2 401.17	
— 1965	— 2 545.24	
— 1966	— 2 697.96	
		kr. 7 644.37
Vextir 1964	kr. 4 863.73	
— 1965	— 4 792.66	
— 1966	— 4 566.94	
		— 14 223.33
		<hr/> — 21 867.70
Tekjur umfram gjöld		— 90 570.86
		<hr/> Kr. 138 014.66

Menntamálaráðuneytið, 17. febrúar 1967.

F. h. r.

Birgir Thorlacius.

Sigurður J. Briem.

REIKNINGUR

yfir tekjur og gjöld Minningarsjóðs Jóhanns Jóhannessonar
og Sigurbjargar Guðnadóttur fyrir árið 1966.

T e k j u r :

1. Sjóður í ársbyrjun:		
a. Söfnunarsjóðsinnstæða nr. 385	kr. 1 784 874.49	
b. Útvegsbankainnstæða nr. 9253	— 559 771.55	
c. Sérskuldabréf Silla og Valda	— 172 600.00	
d. Sérskuldabréf Siglufjarðarkaupst.	— 37 000.00	
e. Skuldabréf B.S.S.R. og B.S.F.R.	— 20 000.00	
f. Sérskuldabréf (Ól. Helgason)	— 41 296.80	
g. Sérskuldabréf (Kj. Júlíuss.) B.S.F.P.	— 35 000.00	
	kr. 2 650 542.84	
2. Vextir:		
a. Af Söfnunarsjóðsinnstæðu	kr. 160 638.70	
b. — Bankainnstæðu	— 41 458.00	
c. — Sérskuldabréfum Silla og Valda	— 8 580.00	
d. — Sérskuldabréfum Siglufjarðarkaupst. .	— 1 480.00	
e. — Sérskuldabréfum B.S.S.R. og B.S.F.R. ..	— 1 250.00	
f. — Sérskuldabr. B.S.F.R. (Ól. Helgason) ..	— 2 890.70	
g. — Sérskuldabr. B.S.F.P. (Kj. Júlíuss.) ..	— 2 450.00	
	— 218 747.40	
	Kr. 2 869 290.24	

G j ö l d :

Kostnaður	kr. 1 000.00	
Sjóður til næsta árs:		
a. Söfnunarsjóðsinnstæða nr. 385	kr. 1 945 513.19	
b. Bankainnstæða (Útvegsb. 9253)	— 654 661.71	
c. Sérskuldabréf Silla og Valda	— 156 000.00	
d. Sérskuldabréf Siglufjarðarkaupst.	— 23 000.00	
e. Skuldabréf B.S.F.R. og B.S.S.R.	— 20 000.00	
f. Skuldabréf B.S.F.R. (Ól. Helgason)	— 34 115.34	
g. Skuldabréf B.S.F.P. (Kj. Júlíusson)	— 35 000.00	
	— 2 868 290.24	
	Kr. 2 869 290.24	

Félagsmálaráðuneytið, 14. marz 1967.

Hjálmar Vilhjálmsson.

REIKNINGUR

yfir tekjur og gjöld Styrktarsjóðs W. Fishers árið 1966.

Tekjur :

1. Sjóður í ársbyrjun:			
a. Innritunarskírteini	kr. 20 000.00		
b. Innstæða nr. 712 í Söfnunarsjóði	— 39 636.50		
c. Búnaðarbankainnstæða nr. 123	— 39 365.73		
			<hr/>
			kr. 99 002.23
2. Vextir:			
a. Innritunarskírteini	kr. 4 366.60		
b. Söfnunarsjóðsinnstæða	— 3 567.29		
c. Búnaðarbankainnstæða	— 2 624.06		
			<hr/>
			— 10 557.95
			<hr/>
			Kr. 109 559.18

Gjöld :

Styrkir veittir á árinu	kr. 7 300.00		
Kostnaður	— 370.00		
			<hr/>
			kr. 7 670.00
Sjóður til næsta árs:			
a. Innritunarskírteini	kr. 20 000.00		
b. Söfnunarsjóðsinnstæða nr. 712	— 39 993.79		
c. Búnaðarbankainnstæða nr. 123	— 41 896.39		
			<hr/>
			— 101 889.18
			<hr/>
			Kr. 109 559.18

*Félagsmálaráðuneytið, 15. marz 1967.***Hjálmar Vilhjálmsson.**

Nr. 68.

REIKNINGUR

yfir tekjur og gjöld sjóðsins Stígur árið 1966.

Tekjur :

Sjóður í ársbyrjun:			
Söfnunarsjóðsinnstæða nr. 395	kr. 12 694.91		
Vextir af söfnunarsjóðsinnstæðu	— 1 177.38		
			<hr/>
			Kr. 13 872.29

Gjöld :

Sjóður til næsta árs:			
Söfnunarsjóðsinnstæða nr. 395	kr. 13 872.29		
			<hr/>
			Kr. 13 872.29

*Félagsmálaráðuneytið, 16. marz 1967.***Hjálmar Vilhjálmsson.**

REIKNINGUR

yfir tekjur og gjöld Styrktarsjóðs Þórarins Túliníus, árið 1966.

Tekjur:

1. Sjóður í ársbyrjun:			
a.	Söfnunarsjóðsinnstæða nr. 709	kr. 20 934.44	
b.	Búnaðarbankainnstæða nr. 129	— 27 318.86	
			kr. 48 253.30
2. Vextir:			
a.	Af Söfnunarsjóðsinnstæðu	kr. 1 884.10	
b.	— Búnaðarbankainnstæðu	— 1 849.00	
			3 733.10
			Kr. 51 986.40

Gjöld:

Sjóður til næsta árs:			
a.	Söfnunarsjóðsinnstæða	kr. 21 123.54	
b.	Búnaðarbankainnstæða	— 30 862.86	
			51 986.40
			Kr. 51 986.40

Félagsmálaráðuneytið, 14. marz 1967.

Hjálmar Vilhjálmsson.

Nr. 70.

REIKNINGUR

yfir tekjur og gjöld styrktarsjóðs þeirra sem bíða tjón af jarðeldum,
fyrir árið 1966.

Tekjur:

Sjóður í ársbyrjun:			
a.	Búnaðarbankainnstæða nr. 121	kr. 141 044.86	
b.	Vextir af bankainnstæðu	— 9 922.64	
			Kr. 150 967.50

Gjöld:

a.	Til Búnaðarsambands Austurlands	kr. 1 200.00	
b.	— Húsmæðraskólans á Hallormsstað	— 1 000.00	
			kr. 2 200.00
Sjóður til næsta árs:			
	Innstæða nr. 121 í Búnaðarbankanum	— 148 767.50	
			Kr. 150 967.50

Félagsmálaráðuneytið, 15. marz 1967.

Hjálmar Vilhjálmsson.

REIKNINGUR

yfir tekjur og gjöld Gjafasjóðs W. Fiske til Grímseyinga árið 1966.

Tekjur :

1. Sjóður í ársbyrjun:		
a. Söfnunarsjóðsinnstæða nr. 711	kr. 53 215.53	
b. Búnaðarbankainnstæða nr. 131	— 10 527.10	
2. Vextir:		
a. Af Söfnunarsjóðsinnstæðu	kr. 4 789.40	
b. — Búnaðarbankainnstæðu	— 735.34	
	<hr/>	— 5 524.74
		<hr/>
		Kr. 69 267.37

Gjöld :

Styrkur til Grímseyinga	kr. 4 278.00	
Sjóður til næsta árs:		
a. Innstæða nr. 711 í Söfnunarsjóði	kr. 53 455.93	
b. Innstæða nr. 131 í Búnaðarbanka	— 11 533.44	
	<hr/>	— 64 989.37
		<hr/>
		Kr. 69 267.37

*Félagsmálaráðuneytið, 14. marz 1967.***Hjálmar Vilhjálmsson.****REIKNINGUR**

yfir tekjur og gjöld Styrktarsjóðs Gísla J. Nikulássonar, árið 1966.

Tekjur :

Sjóður í ársbyrjun:		
Söfnunarsjóðsinnstæða nr. 716	kr. 70 755.94	
Vextir af söfnunarsjóðsinnstæðu	— 6 368.03	
	<hr/>	Kr. 77 123.97

Gjöld :

Sjóður til næsta árs:		
Söfnunarsjóðsinnstæða nr. 716	kr. 77 123.97	
	<hr/>	Kr. 77 123.97

*Félagsmálaráðuneytið, 16. marz 1967.***Hjálmar Vilhjálmsson.**

REIKNINGUR

yfir tekjur og gjöld Minningarsjóðs Vestur-Ísafjarðarsýslu árið 1966.

Tekjur:

Sjóður í ársbyrjun:	
Söfnunarsjóðsinnstæða nr. 551	kr. 5 882.14
Vextir af söfnunarsjóðsinnstæðu	— 529.39
	<hr/>
	Kr. 6 411.53

Gjöld:

Sjóður til næsta árs:	
Söfnunarsjóðsinnstæða nr. 551	kr. 6 411.53
	<hr/>
	Kr. 6 411.53

*Félagsmálaráðuneytið, 16. marz 1967.***Hjálmar Vilhjálmsson.**

Nr. 74.

REIKNINGUR

yfir tekjur og gjöld Styrktarsjóðs Christians konungs Tíunda og Alexandrinu drottningar til styrktar fátækum sjómannsekkjum í Reykjavík árið 1966.

Tekjur:

Sjóður í ársbyrjun:	
Söfnunarsjóðsinnstæða nr. 706	kr. 61 724.42
Vextir af söfnunarsjóðsinnstæðu	— 5 555.20
	<hr/>
	Kr. 67.279.62

Gjöld:

Sjóður til næsta árs:	
Söfnunarsjóðsinnstæða nr. 706	kr. 67 279.62
	<hr/>
	Kr. 67.279.62

*Félagsmálaráðuneytið, 16. marz 1967.***Hjálmar Vilhjálmsson.**

REIKNINGUR

yfir tekjur og gjöld styrktarsjóðs sjómanna fyrir árið 1966.

T e k j u r :

Sjóður í ársbyrjun:		
Landsbankainnstæða nr. 15383	kr.	95.83
Vextir af innstæðu í Landsbanka Íslands	—	6.65
		<hr/>
		Kr. 102.48

G j ö l d :

Sjóður til næsta árs:		
Landsbankainnstæða	kr.	102.48
		<hr/>
		Kr. 102.48

*Félagsmálaráðuneytið, 16. marz 1967.***Hjálmar Vilhjálmsson.****REIKNINGUR**yfir tekjur og gjöld Minningarsjóðs Steinunnar Sighvatsdóttur
og Magnúsar Ólafssonar árið 1966.

T e k j u r :

Sjóður í ársbyrjun:		
Söfnunarsjóðsinnstæða nr. 487	kr.	16 095.21
Vextir af söfnunarsjóðsinnstæðu	—	1 492.74
		<hr/>
		kr. 17 587.95
		<hr/>
		Kr. 17 587.95

G j ö l d :

Sjóður til næsta árs:		
Söfnunarsjóðsinnstæða nr. 487	kr.	17 587.95
		<hr/>
		Kr. 17 587.95

*Félagsmálaráðuneytið, 20. marz 1967.***Hjálmar Vilhjálmsson.**

REGLUGERÐ

um breyting á reglugerð um gerð lyfseöla og afgreiðslu lyfja nr. 30 16. maí 1966.

1. gr.

Upphaf 3. gr. c-liðs orðist svo: Þess skal getið sérstaklega á islenzku eða á máli viðtakanda, hvernig lyfið skuli nota o. s. frv.

2. gr.

4. gr., b-liður, orðist svo: Einungis lyfsala sjálfum eða lyfjafræðingi (aðstoðarlyfjafræðingi) er heimilt að rita lyfseðil eftir ávísun lesinni í síma, og á sama hátt er lækni einum heimilt að lesa fyrir lyfjaávísun í síma. Útgefandinn skal geta nafns síns, stöðu og heimilisfangs, svo og númers þess síma, er hann notar. Ef þess gerist þörf, skal viðtakanda heimilt að krefjast annarra þeirra upplýsinga, er nægja til að sannfæra hann um, að útgefandinn segi rétt til sín. Ef símaávísun hljóðar á nautnalyf, sbr. 6. gr., eða svefnlyf (barbitúrsýrulyf), skal viðtakandi sannprófa með upphringingu, að útgefandi segi rétt til símanúmers, eða á annan hátt afla sér öruggrar vitneskju um, að útgefandi hafi sagt rétt til sín, m. a. með því að krefjast nafnnúmers, enda sé hann honum ekki svo kunnur, að þess gerist ekki þörf. Þegar nautnalyfi er ávísað í síma, skal útgefandi ávallt geta fæðingardags og fæðingarárs og ef unnt er nafnnúmers þess (samkv. þjóðskrá), er lyfið er ætlað, eða eiganda dýrs, ef um dýr er að ræða. Ef um barn er að ræða, 11 ára eða yngra, nægir þó að geta fæðingardags og fæðingarárs. Ekki má ávísa nautnalyfjum, sbr. 6 gr., í síma í öðrum formum en töflum, stílum eða skömmtum og eigi í fleiri einingum en fimm. Sömu ákvæði gilda um ávísun glútetímíðs og barbitúrsýrulyfja. Heimilt er þó að ávísa í síma:

1. Mixtúrum, er innihalda etýlmorfin, kódeín eða ópíum, ef eigi er um eftirritunarskylt magn að ræða, sbr. a-lið 6. gr.
2. Lyfjum, er innihalda kódeín eitt virkra efna leyst í vatni, vínanda, sykursafa eða öðru þess háttar, ef kódeínmagn fer ekki fram úr 0.25 g.
3. Töflum, stílum eða skömmtum, er innihalda kódeín auk annarra virkra efna, ef kódeínmagn fer ekki fram úr 0.25 g, enda innihaldi lyf þessi hvorki glútetímíð né barbitúrsýrulyf.
4. Töflum, stílum, skömmtum eða öðrum lyfjaformum, er innihalda annað hvort fenemal eða enfenemal, enda fari magn þeirra eigi fram úr 0.5 g., sjá þó 5. og 6. lið hér að neðan. Ef um stungulyf er að ræða má þó ávísa fenemali, mebúmali eða pentýmali, ef magn fer ekki fram úr 1 g.
5. Töflum eða stílum, er innihalda barbitúrsýrulyf auk sekale- eða belladonna-lyfja. Undanþága þessi tekur þó einungis til þeirra lyfjasamsetninga, sem skráðar eru í gildandi lyfjaskrá, lyfseölasöfnum og sérlyfjaskrá.
6. Lyfjum, er innihalda barbitúrsýrulyf og heimilt er að selja í lausasölu, sbr. b-lið 14. gr., viðauka 1.

3. gr.

5. gr. j-liður orðist svo:

Lækni er heimilt að tiltaka það með áritun á lyfseðil, hve oft megi láta lyf af hendi, er aðeins fæst gegn lyfseðli, enda sé ekki um lyf að ræða, sem afgreiða má aðeins einu sinni gegn sama lyfseðli, sbr. 11. gr. Þegar lyf er látið úti gegn slíkum lyfseðli, skal á bakhlið hans rita hverju sinni, hversu mikið hefur verið látið úti og hvenær (sbr. e-lið 3. gr.) Lyfseðilinn skal auðkenndur stimpli lyfjabúðar hverju sinni.

4. gr.

8. gr. b-liður orðist svo:

Ef um innvortis lyf er að ræða, skal áritun, sbr. 2.—6. tölulið a-liðs hér að ofan, vera á hvítum miða, en útvortis lyfja á rauðum. Áritunarmiða stungulyfja skal auk þess auðkenna sérstaklega með rauðri rák frá neðra vinstra horni til efra hægra horns. Til innvortis lyfja teljast samkvæmt lyfjaskrá þau lyf, sem ætluð eru til að setja inn í líkama manna og dýra, í eða gegnum húð eða slímhimnur, til að setja inn fyrir varir eða inn í nasir, til að setja í rás mjólkurkirtla, inn fyrir þvagrásarop eða inn fyrir leggangsop eða inn fyrir endaparmsop, í tárápokann, svo og lyf, sem ætluð eru til að koma fyrir í vef eða líkamshol, umlukið vessahimnum, sem hefur verið opnað í sambandi við skurðaðgerð.

Öll önnur lyf teljast útvortis lyf, þar með talin t. d. lyf til að bera á varirnar (t. d. varaáburður), á nefið, (t. d. nefsmyrsl), á endaparminn, (t. d. gyllinismyrsl), svo og lyf ætluð til sárameðhöndlunar á yfirborði líkamans.

Augnskolvötn, augnsmyrsl, gyllinismyrsl og nefsmyrsl skulu þó ávallt auðkennd rauðum merkimiða.

Þau burðarvegslyf, sem sett eru inn fyrir leggangsop, (t. d. uteritoria) skulu auðkennd hvítum merkimiða, en önnur burðarvegslyf rauðum merkimiða (t. d. vagitoria).

5. gr.

Aftan við orðið Hexicid í 8. gr. m-lið 10 iii, komi: ef styrkleiki fer ekki fram úr 2%.

6. gr.

Niður falli úr 8. gr., p-lið orðin: „Þó ekki hreinsuð terpentína til innvortis notkunar.“

7. gr.

Aftan við orðið Hexicidum í 10. gr. a-lið komi: ef styrkleiki fer fram úr 2%.

8. gr.

Í 13. gr., b-lið i komi í stað: — phenemali 100 mg — phenemali 15 mg.

9. gr.

Í Viðauka 1, undanþágur varðandi lausasölu nokkurra lyfja samkvæmt 14. gr. b., undir liðnum Aethallymalum, komi í stað Tablette coffazyli DAK. 50 Tablette coffazyli DD 63, og undir liðnum Propyphenazonum komi sama breyting.

Reglugerð þessi, sem sett er samkvæmt heimild í 23. gr. lyfsölulaga nr. 30 29. apríl 1963, gengur þegar í gildi.

Í dóms- og kirkjumálaráðuneytinu, 8. júní 1967.

Jóhann Hafstein.

Jón Thors.

REGLUGERÐ

um íbúðabyggingar ríkisins og Reykjavíkurborgar.

1. gr.

Á árunum 1966 til 1970 skulu byggðar 1250 íbúðir í Reykjavík á vegum ríkisins og Reykjavíkurborgar í samvinnu við verkalýðsfélögin, svo sem nánar er lýst í reglugerð þessari.

2. gr.

Fjármagn til byggingaframkvæmda þessara skal ríkið útvega að $\frac{4}{5}$ hlutum, en Reykjavíkurborg að $\frac{1}{5}$ hluta, enda verði eignar- og ráðstöfunarréttur á íbúðum þessum í sömu hlutföllum af hálfu hvors aðila.

3. gr.

Stærð íbúðanna skal vera tveggja, þriggja og fjögurra herbergja. Þær skulu vera hagkvæmar, smekklegar, en án óþarfa íburðar.

Megin áherzlu skal leggja á það, að íbúðir þessar verði ódýrar í byggingu. Í því skyni skal m. a.:

- a. byggja staðlaðar íbúðir aðallega í fjölbýlishúsum.
- b. nota fjöldaframleiðsluaðferðir og byggja að jafnaði 250 íbúðir á ári.
- c. nota fullkornustu tækni og skipulagningu, sem kostur er á.
- d. fela framkvæmdir viðurkenndum byggingaverktökum á samkeppnisgrundvelli og með sem víðtækustum útböðum, eftir því sem hagkvæmt þykir.
- e. athuga um innflutning tilbúinna húsa, einkum með það fyrir augum að flýta framkvæmd fyrstu bygginganna.
- f. staðsetja íbúðirnar í hverfum, svo að unnt verði að viðhafa sem mesta hagkvæmni við allar framkvæmdir.

4. gr.

Byggingaframkvæmdir þessar skulu faldar nefnd sbr. 5. gr., sem er þannig skipuð:

Tveir nefndarmanna skulu tilnefndir af húsnæðismálastjórn ríkisins, einn tilnefndur af Alþýðusambandi Íslands, einn tilnefndur af fulltrúaráði verkalýðsfélaganna í Reykjavík og einn tilnefndur af Reykjavíkurborg. Skipa skal varamenn með sama hætti.

Félagsmálaráðherra skipar formann nefndarinnar úr hópi nefndarmanna.

5. gr.

Hlutverk framkvæmdanefndar, sbr. 4. gr., skal vera sem hér segir:

- a. að gera fyrir nóvembermánaðarlok ár hvert nákvæma áætlun um byggingaframkvæmdir næsta almanaksárs. Áætlun hvers árs skal fylgja tillaga nefndarinnar um stærð og gerð og fjölda þeirra íbúða, sem áætlunin tekur til.
- b. að gera greiðsluáætlun á sex mánaða fresti, sem sýni fjármagnspörf vegna bygginganna á hverjum mánuði greiðsluáætlunartímabilsins.
- c. að hlutast til um framkvæmdir samkvæmt áætlunum þeim, sem um ræðir í stafliðum a og b, og hafa yfirumsjón með þeim þegar þær hafa verið samþykktar af félagsmálaráðuneytinu og borgarstjórn Reykjavíkur. Skal framkvæmdum öllum hagað eftir því, sem fyrir er mælt í 3. gr.
- d. að ákveða skiptingu heildarbyggingakostnaðar á einstakar fullgerðar íbúðir, þegar nauðsynlegar upplýsingar eru fyrir hendi.

6. gr.

Framkvæmdanefnd skal leita aðstoðar sérfróðra manna til þess að annast tækni-
legan undirbúning, vera til ráðuneytis um efnis- og húshlutakaup, samningsgerðir
við verktaka, gerð áætlana, undirbúning útbóða og fleira, sem er þess eðlis, að
nauðsyn beri til þess, að fengið sé álit sérfróðra manna, áður en máli er til lykta
ráðið.

Svo er og nefndinni heimilt að ráða sér framkvæmdastjóra, sem annast skal
framkvæmdir á ákvörðunum nefndarinnar og hafa eftirlit með öllum framkvæmd-
um, sem nefndin ber ábyrgð á. Sama gildir nauðsynlega aðstoð við skrifstofuhald.

7. gr.

Tæki og aðrar eignir, sem nauðsynlegt er að festa kaup á vegna bygginga-
framkvæmda getur nefndin keypt. Slíkir hlutir verða eign aðila þeirra, sem að
byggingum þessum standa í þeim hlutföllum, sem um ræðir í 2. gr. Nefndin ráð-
stafar munum þessum fyrir hönd eigenda.

8. gr.

Framkvæmdanefnd annast allar nauðsynlegar samningsgerðir varðandi bygg-
ingaframkvæmdir, svo sem verksamninga og samninga um lóðaleigu, hitaveitu,
kyndistöðvar, skipulag, efniskaup o. fl. sbr. þó 12. gr.

Nefndin getur falið formanni sínum eða framkvæmdastjóra að undirrita samn-
inga fyrir sína hönd.

9. gr.

Í lok hvers ársfjórðungs skal framkvæmdanefndin afhenda félagsmálaráðu-
neytinu og borgarstjóra Reykjavíkur ýtarlega greinargerð um byggingaframkvæmd-
ir á síðasta ársfjórðungi.

10. gr.

Framkvæmdanefndin skal að jafnaði halda einn fund í viku hverri og oftár,
ef nauðsyn krefur. Formaður stýri fundum nefndarinnar. Haldin skal gerðabók á
nefndarfundum og þar skráðar allar veigamiklar ákvarðanir, sem nefndin tekur.
Allir nefndarmenn, sem mættir eru á fundi, skulu undirrita fundargerð. Sérhver
nefndarmaður á rétt á að láta færa til bókar sérálit sitt eða sératkvæði. Engin ákvörð-
un er löglega tekin nema þrír nefndarmenn hið fæsta hafi greitt henni atkvæði.
Að öðru leyti setur nefndin sér sjálf fundarskóp.

11. gr.

Veðdeild Landsbanka Íslands annast bókhald og sjóðgreiðslur vegna bygginga-
framkvæmda þeirra, sem reglugerð þessi fjallar um. Ríkisstjórnin, eða Bygginga-
sjóður f. h. hennar, og borgarstjórn Reykjavíkur gera ráðstafanir til þess, hvor að
sínum hluta, að Veðdeild Landsbanka Íslands fái til umráða það fjármagn, sem
ger er ráð fyrir að þurfi á hverjum tíma, samkvæmt áætlunum þeim, sem um ræðir
í 5. gr. a—c, til þess að byggingaframkvæmdir geti haldið áfram samkvæmt áætlun.

Allir reikningar yfir kostnað við byggingaframkvæmdirnar skulu samþykktir
af formanni framkvæmdanefndar, áður en þeir verða greiddir. Nefndin getur veitt
framkvæmdastjóra umboð til þess að árita reikninga í stað formanns, samkvæmt
þessari mgr.

Veðdeildin skal leggja fé inn á sérstakan ávísanareikning í Landsbankanum,
sem verði til ráðstöfunar fyrir framkvæmdanefndina til greiðslu minniháttar reikn-
inga. Greinargerð nefndarinnar fyrir slíkum greiðslum, ásamt tilheyrandi kvittuðum
fylgiskjölum skal afhent Veðdeildinni eigi sjaldnar en á tveggja vikna fresti.

Kostnaður við störf framkvæmdanefndar og sérfræðilegra ráðunauta hennar telst með heildarbyggingakostnaði og greiðist með sama hætti og annar kostnaður við byggingaframkvæmdirnar.

12. gr.

Félagsmálaráðherra skipar tvo trúnaðarmenn í samráði við borgarstjóra Reykjavíkur til þess að hafa eftirlit með öllum byggingaframkvæmdum og fjárreiðum vegna íbúðabygginga þeirra, sem um ræðir í reglugerð þessari.

Skal annar þessara trúnaðarmanna vera löggiltur endurskoðandi en hinn skal vera tæknifróður maður á sviði byggingarmála. Allar meiriháttar framkvæmdir og samningagerðir skulu staðfestar af tæknilegum eftirlitsmanni.

Skulu trúnaðarmenn þessir sameiginlega gera félagsmálaráðuneytinu og borgarstjóra Reykjavíkur grein fyrir eftirliti sínu og endurskoðun misserislega.

13. gr.

Þegar byggingaráfangi hefst, skal framkvæmdanefndin skipta öllum íbúðum í þeim áfanga milli ríkisins og Reykjavíkurborgar, þannig að ríkið fái í sinn hlut, 4 af hverjum 5 íbúðum en Reykjavíkurborg 1 af hverjum 5 íbúðum. Íbúðir Reykjavíkurborgar skulu vera samstæðar og allar í fjölbýlishúsum.

14. gr.

Borgarstjórn Reykjavíkur ráðstafar þeim 250 íbúðum, sem koma í hlut Reykjavíkurborgar samkv. reglugerð þessari, m. a. til útrýmingar heilsuspillandi húsnæðis.

Þeim 1000 íbúðum, sem koma í hlut ríkisins samkvæmt reglugerðinni, ráðstafar húsnæðismálastjórn að fengnum tillögum 3ja manna nefndar verkalýðsfélaganna í Reykjavík. Jafnframt skal og velja 3 varamenn í nefndina.

Íbúðum skal ráðstafað samkv. þeim reglum, sem settar eru í 15. og 16. gr. reglugerðar þessarar.

15. gr.

Íbúðir þær, sem um ræðir í 14. gr. 2. mgr., skulu seldar láglaunafólki, sem eru meðlimir í verkalýðsfélögum. Heimilt er og að gefa kvæntum iðnnemum kost á íbúðum þessum.

Umsækjendur sem þyngri hafa fjölskyldu og eiga ekki eða hafa ekki átt á s. l. 2 árum viðunandi (eða fullnægjandi) íbúð, skulu að öðru jöfnu sitja fyrir um kaup á íbúðum.

Söluverð hvernar íbúðar skal vera kostnaðarverð sbr. 5. gr. d.

Húsnæðismálastjórn skal auglýsa íbúðir þær, sem koma til úthlutunar eftir 14 mánuði með hæfilegum umsóknarfresti, fyrir væntanlega kaupendum þeirra.

16. gr.

Nú hafa ekki borizt umsóknir innan loka umsóknarfrests, samkvæmt 15. gr. 4. mgr., sem fullnægja skilyrðum 1. mgr. sömu greinar, um allar þær íbúðir, sem auglýstar hafa verið til sölu og skal þá selja afgangsbúðir þessar þeim umsækjendum, sem næst standa því, að fullnægja settum skilyrðum.

17. gr.

Greiðsluskilmálar á andvirði þeirra íbúða, sem seldar verða, samkvæmt 15.—16. gr. reglugerðar þessarar, skulu vera sem hér segir:

- a. Kaupandi greiðir 20% af andvirði íbúðarinnar á fjórum árum þannig, að 5% greiðast 12 mánuðum áður en íbúðin er fullgerð og afhent kaupanda. Síðan greiðir kaupandi 5% af andvirðinu á ári, næstu þrjú árin, á sama gjalddaga

og fyrstu afborgunina. Setja skal hann tryggingu fyrir þessum þremur árgjöldum, sem Veðdeild Landsbanka Íslands metur gilda.

- b. Afgangur andvirðis íbúðarinnar, 80% af söluverðinu, greiðist með láni frá Húsnaðismálastofnun ríkisins, sem vera skal til 33 ára, afborgunarlaust fyrstu þrjú árin, en endurgreiðist síðan á 30 árum. Að öðru leyti skulu kjör á þessum lánnum vera hin sömu og á lánnum Húsnaðismálastofnunar ríkisins á hverjum tíma.

18. gr.

Þegar sala íbúða hefur verið ákveðin samkvæmt 15.—16. gr. gengur Húsnaðismálastofnun ríkisins frá öllum skjölum varðandi íbúðasöluna og gefur síðan út af-sal fyrir hönd ríkisins fyrir íbúðunum til handa kaupendum.

Í afsali skal greina takmarkanir þær á ráðstöfunarrétti íbúðareiganda, sem um ræðir í 19. gr.

19. gr.

Nú vill sá, sem öðlast hefur eignarrétt á íbúð samkvæmt 18. gr., selja íbúðina og er þá Húsnaðismálastofnun ríkisins rétt að kaupa hana með þeim kjörum, sem hér greinir:

- Kaupverð íbúðarinnar skal vera hið sama og kostnaðarverð hennar var samkv. 15. gr. 2. mgr.
- Húsnaðismálastofnun ríkisins yfirtekur eftirstöðvar láns þess, sem um ræðir í 17. gr. b.
- Stofnunin greiðir seljanda fjárhæð, sem svarar til þess hluta hins upphaflega andvirðis, sem seljandi hefur greitt, að viðbættu álagi á hverja afborgun sem svarar til breytinga, sem orðið hafa á húsbyggingavísitölu á því tímabili, sem seljandi hefur átt eignina, en að frádregnu því álagi, sem úttekt, samkvæmt 20. gr. leiðir í ljós, að seljanda beri að greiða.

20. gr.

Álag það, sem um ræðir í 19. gr. c., skal við það miðað, að íbúðin sé vel íbúðarhæf og fullkomlega viðhaldið, þegar eigendaskipti verða á íbúðinni.

Húsnaðismálastofnun ríkisins lætur framkvæma úttekt þessa, en rétt er seljanda að krefjast þess, að úttekt verði framkvæmd af tveim dómkvöddum mönnum.

21. gr.

Nú hefur verið krafist nauðungaruppboðs á íbúð, sem byggð er samkvæmt reglugerð þessari, og skal þá uppboðshaldari tilkynna Húsnaðismálastofnun ríkisins það, áður en hann auglýsir uppboðið. Húsnaðismálastofnunin skal tilkynna uppboðshaldara innan tveggja vikna, hvort hún muni neyta kaupréttar síns, samkvæmt 19. gr. Hafi stofnunin ákveðið að kaupa íbúðina, afsalar uppboðshaldari henni íbúðinni, enda greiði stofnunin honum kaupverðið samkvæmt 19.—20. gr.

Hafi svar Húsnaðismálastofnunarinnar ekki borizt innan tilskilins frests, eða hún fallið frá kauprétti sínum, fer uppboðið fram með venjulegum hætti, og er þá kaupréttur stofnunarinnar á þeirri íbúð endanlega niður fallinn.

22. gr.

Íbúðir þær, sem Húsnaðismálastofnun ríkisins eignast, samkvæmt ákvæðum 19.—21. gr. skulu seldar með sama hætti og íbúðir þær, sem um ræðir í 14. gr. 2. mgr.

23. gr.

Eigendur fjölbýlishúsa, sem byggð eru samkvæmt reglugerð þessari, skulu mynda með sér húsfélög. Hlutverk slíkra húsfélaga skal vera að annast fram-

kvæmdir varðandi sameign íbúðareigenda utan húss og innan, annast fjárreiður fyrir sameignina o. fl. svo sem tíðkast um fjölbýlishús.

Ákvæði til bráðabirgða.

Heimilt skal að stytta frest þann, sem um ræðir í 15. gr. 4. mgr. við fyrstu úthlutun íbúða samkvæmt reglugerðinni. Gjald dagar greiðslna þeirra, sem um ræðir í 17. gr. a. skulu við fyrstu úthlutun vera sem hér segir: 5% greiðast innan 3ja vikna frá dagsetningu tilkynningar um úthlutun íbúðar, 5% greiðast við afhendingu íbúðar, 5% einu ári eftir afhendingu hennar og 5% tveimur árum eftir afhendingu íbúðarinnar.

Reglugerð þessi, sem sett er samkvæmt 1. gr. laga nr. 97, 22. des. 1965, um breyting á lögum nr. 19, 10. maí 1965, um Húsnaðismálastofnun ríkisins, öðlast þegar gildi.

Félagsmálaráðuneytið, 28. apríl 1967.

Eggert G. Þorsteinsson.

Hjálmar Vilhjálmsson.

8. maí 1967.

Nr. 79.

REGLUGERÐ

fyrir Rafveitu Njarðvíkur

A. Stjórn og rekstur.

1. gr.

Markmið rafveitunnar.

Rafveita Njarðvíkur er fyrirtæki, sem Njarðvíkurhreppur starfrækir, í þeim tilgangi að veita raforku um Njarðvíkurhrepp og selja hana til heimilisnotkunar, iðnaðar og annarra þarfa.

Rafveitan er eign Njarðvíkurhrepps, en skal rekin sem sjálfstætt fyrirtæki með nafninu Rafveita Njarðvíkur.

2. gr.

Verksvið og orkuveitusvæði

Rafveita Njarðvíkur aflar raforku til almenningsþarfa í Njarðvíkurhreppi með því að kaupa raforku af orkuveitu frá Rafmagnsveitu ríkisins eða öðrum, svo og vinna hana sjálf í orkuverum, er síðar kunna að verða reist, og veitir þeirri orku, sem þannig er keypt eða unnin, um orkuveitukerfi rafveitunnar.

Orkuveitusvæði rafveitunnar er lögsagnarumdæmi Njarðvíkurhrepps.

Rafveita Njarðvíkur hefur einkarétt til sölu á raforku til notenda á orkuveitusvæði sínu.

3. gr.

Stjórn rafmagnsmála. Rafveitustjóri.

Yfirstjórn rafmagnsmála hreppsins er í höndum hreppsnefndar, en framkvæmdastjórnin skal falin rafveitunefnd, ásamt rafveitustjóra, sem hreppsnefnd skipar að fengnum tillögum rafveitunefndar, og skal hann hafa a. m. k. háspennulöggildingu. Sveitastjóri setur honum erindisbréf. Rafveitustjóri er framkvæmdastjóri rafveitunnar.

Í rafveitunefnd eiga sæti 3 menn kosnir af hreppsnefnd. Sveitastjóri og rafveitustjóri eiga sæti á fundum nefndarinnar og hafa þar málfrelsi og tillögurétt.

4. gr.

Verksvið rafveitunefndar.

Rafveitunefnd hefur á hendi stjórn rafveitunnar, sér um viðhald hennar og umbætur, og allt, er að rekstri hennar lýtur, kaup og sölu á raforku, fjárhald og reikningsskil. Hún skal gefa hreppsnefnd þær skýrslur, sem óskað er eftir, um rekstur og ástand rafveitunnar og leggja ársreikning hennar fyrir hreppsnefnd til úrskurðar samtímis ársreikningum hreppsnefndar.

Rafveitunefnd semur nánari reglur, sem hreppsnefnd skal staðfesta, um einstök atriði þessarar reglugerðar, eftir því sem þörf gerist. Hún gerir einnig tillögur til hreppsnefndar um gjaldskrá fyrir rafveituna, undirbýr samninga um orku-kaup og orkusölu og annast framkvæmdir allra rafmagnsmála hreppsins.

Rafveitunefnd skipar alla fasta starfsmenn rafveitunnar, að fengnum tillögum rafveitustjóra, og setur þeim erindisbréf.

5. gr.

Verksvið rafveitustjóra.

Rafveitustjóri stjórnar daglegum rekstri og reikningshaldi rafveitunnar, eftirliti, viðhaldi á stöðvum, taugum og öðrum útbúnaði og öllum verklegum framkvæmdum, er snerta hana. Hann hefur umsjón með rafmagnslagningu í hreppnum, þar með talið efni og tæki, sér um afgreiðslu og innheimtu við kaup og sölu raforku, efni og tækjum, sem veitan kaupir eða selur.

Rafveitustjóri ræður verkamenn og starfsmenn veitunnar svo sem þörf er á, auk hinna föstu starfsmanna.

6. gr.

Reikningshald og ráðstöfun tekna.

Rafveita Njarðvíkur hefur sjálfstætt reikningshald og tekur sjálf við greiðslum fyrir selda raforku og öðrum tekjum.

Skal tekjum hennar fyrst og fremst varið til að standast straum af öllum greiðsluskuldbindingum hennar, svo sem afborgunum af áhvilandi skuldum, vöxtum og öðrum reksturskostnaði, þar með talið fullnægjandi viðhald og endurnýjun virkja og annað, sem nauðsynlegt er til að tryggja öruggan rekstur rafveitunnar. Rafveitustjóri varðveitir sjóð rafveitunnar samkvæmt nánari reglum, sem hreppsnefnd setur að tillögum rafveitunnar.

7. gr.

Löggilding rafvirkja.

Rafveitunefnd löggildir þá menn, til lagninga á húsveitum, er fullnægja löggildingarskilyrðum, er rafveitunefndunefnd setur, enda hafi þeir áður hlotið löggildingunni rafmagnseftirlits ríkisins til rafvirkjastarfa.

D. Söluskilmálar.

8. gr.

Sala raforku.

Rafveita Njarðvíkur selur raforku til almenningsþarfa á orkuveitusvæði sínu, alls staðar þar sem raftaugakerfi hennar nær til, með þeim skilmálum, sem ákveðnir eru í reglugerð þessari og gjaldskrá rafveitunnar á hverjum tíma.

Raforkan er seld sem ein- eða þrífasa riðstraumur, með 220 volta og 380 volta málsþennu og 50 riðum á sekúndu. Þegar sérstakar ástæður mæla með, má rafveitustjóri láta í té orku með annarri spennu og annarri straumtegund.

9. gr.

Umsókn um kaup á raforku.

Hver sem óskar að gerast notandi að raforku, verður að fylla út tilætluð umsóknareyðublöð, er fást á skrifstofu rafveitunnar, og skal hann skuldbinda sig með undirskrift sinni, að hlíta settum reglum um kaup á raforku frá rafveitunni. Skal í umsókninni skýrt frá, hve mikið afl þarf, og til hvers það er ætlað.

10. gr.

Umsókn um heimtaug.

Umsókn um heimtaug eða breytingu á heimtaug skal undirskrifuð af húseiganda, er skuldbindur sig til þess með undirskrift sinni að greiða heimtaugargjald það, sem ákveðið er í gjaldskrá rafveitunnar.

Heimtaugar með stofnvári eru eign rafveitunnar enda þótt heimtaugargjaldið hafi verið greitt eftir kostnaði heimtaugar. Rafveitan annast viðhald og endurnýjun heimtaugar, án sérstaks endurgjalds, nema heimtaug þurfi að breyta vegna breytingar á húsi. Skal húseigandi greiða kostnaðinn við þá breytingu og ef ofanjarðarheimtaug er breytt í neðanjarðar, skal húseigandi greiða mismun, sem ákveðinn er í gjaldskrá. Rafveitunni er heimilt að krefjast skuldbindingar um lágmarksnotkun um heimtaug.

Sé um tiltölulega mikla notkun að ræða, og rafveitan þarf til þess að fullnægja henni sérstaklega að auka háspennukerfi, auka afl spennistöðvar eða gera meiriháttar viðbætur á lágspennukerfi, er rafveitustjóra heimilt að krefjast skuldbindingar umsækjanda um tiltekinn notkunartíma eða þátttöku í kostnaði.

Eigi er skylt að ljúka lagningu jarðstrengsheimtaugar meðan jörð er frosin.

11. gr.

Hú sveitur.

Skyllt er að láta löggiltan rafvirkja, eða rafveituna, ef hún tekur slík verk að sér, framkvæma alla vinnu við raflagnir og raftæki, hvort heldur er um að ræða nýjar raflagnir eða breytingar eða viðgerð á raflögn.

Löggiltir rafvirkjar annast umsóknir og tilkynningar til rafveitunnar um allar raflagnir fyrir hönd húseigenda eða notenda, samkvæmt því, sem ákveðið er í reglum um raflagningu í Njarðvíkum, en rafveitan annast úttekt á öllum nýlagningum, viðaukum og breytingum á raflögnum.

Engir aðrir en umboðsmenn rafveitunnar mega setja straum á veitu eða hluta af veitu, í fyrsta sinn eftir úttekt.

Sé út af þessu brugðið, varðar það þann sektum, sem verkið er unnið fyrir, og þann sem setur strauminn á og loks hinn löggilta rafvirkja, er sá um verkið.

Rafveitan tekur ekki á sig ábyrgð á veitu með úttekt eða tengingu.

Rafveitan áskilur sér rétt til þess að setja þau skilyrði fyrir tengingu á veitu, að notkun um hana verði ekki raftaugakerfi rafveitunnar ofviða, og þar sem hætta kann að verða á þessu, má setja viðeigandi skilyrði í hvert sinn fyrir notkuninni þar til úr er bætt.

12. gr.

Sala á raforku til notenda, sem sjálfir hafa orkuvinnslu.

Veitur, sem að jafnaði nota raforku annars staðar að en frá rafveitunni, má tengja við raftaugakerfi hennar í því skyni að rafveitan verði aðallega eða eingöngu notuð til vara, með því skilyrði að greitt sé lámarks gjald sem svari til þeirrar kvaðar, sem hvílir á rafveitunni vegna tengingarinnar.

Framsál til annarra á raforku, sem keypt er af rafveitunni, er óheimilt án leyfis rafveitunnar.

13. gr.

Eftirlit með húsveitum og tækjum. Gallar á húsveitum.

Sérhver húsveita, að meðtöldum tækjum til notkunar á raforku, skal fullnægja kröfum þeim, sem settar eru í reglugerð rafmagnseftirlits ríkisins og í reglugerð rafveitunnar um raflagnir.

Rafveitustjóra er heimilt að hafa eftirlit með öllum húsveitum, gögnum og tækjum, sem notuð eru við hagnýtingu á raforku, og skulu starfsmenn rafveitunnar hafa frjálstan aðgang að öllum herbergjum húss, hvenær sem nauðsynlegt er, til að skoða húsveituna, eða hluta hennar, eða raftæki, sem nota má við veituna.

Vélar og önnur tæki skulu vera þannig sett og þannig útbúin að þau starfi án þess að titringi valdi eða truflunum á ljósum eða annarri notkun.

Sé misbrestur á þessu, eða aðrir gallar á veitu eða tækjum, skal notandi undir eins á sinn kostnað láta löggiltan rafvirkja lagfæra þetta.

Nú kemur í ljós við skoðun húsveitu, sem framkvæmd er af rafveitunni, rafmagnseftirliti ríkisins eða löggiltum rafvirkja að galli er á veitu eða tækjum, og skal þá eigandi veitunnar eða tækjanna skyldur til þess að láta löggiltan rafvirkja gera við gallana á sinn kostnað.

Rafveitustjóri getur látið taka veituna eða tæki úr sambandi meðan galli er á veitunni eða tækjunum, þar til úr er bætt, eða látið gera við galla á kostnað eiganda.

Húseiganda er skylt að sjá um, að stofntaugar í húsveitu hans séu ávallt nægilega gildar fyrir notkun veitunnar. Ef óleyfileg vör finnast í veitu, skal notandi veitunnar gerður ábyrgur fyrir, samkvæmt fyrirskipun rafmagnseftirlits ríkisins.

Séu gerðar óleyfilegar tengingar eða breytingar á veitu eða tækjum eða sýnt hirðuleysi um meðferð eða viðhald veitu eða tækja, skal farið með það sem galla á veitu, og er heimilt að gera eiganda að greiða aukagjald, sem ákveðið er í gjaldskrá, vegna kostnaðar við aukið eftirlit með veitunni.

Það er óleyfilegt, sem ekki fullnægir kröfum, sem settar eru í reglugerðum rafmagnseftirlits ríkisins um raforkuvirki og reglugerðum Rafveitu Njarðvíkur.

14. gr.

Mælitæki.

1. Rafveitustjóri ákveður stærð og gerð mælitækja, sem nota skal fyrir húsveitu, svo og stað fyrir þau og um tengingu.

Notandi mælitækis er sá, sem skráður er fyrir raforkunotkun þeirrar veitu, sem mælitækið er fyrir. Skal hann bera ábyrgð á mælitækinu, svo og raforkunotkun veitunnar þar til hann lætur af notkun hennar og hefur sagt upp notkuninni með þeim fyrirvara, sem um getur í 19. gr.

Rafveitan leggur til öll mælitæki og annast um venjulegt viðhald þeirra og endurnýjun á sinn kostnað. Nú verður mælitæki fyrir óvenjulegu hnjaski eða skemmdum, og er þá heimilt að gera notanda að greiða kostnað við viðhald þess, eða endurnýjun.

2. Ef notandi óskar að mælitæki sé leiðrétt, skal hann senda skriflega beiðni um það til rafveitunnar.

Ef þá kemur í ljós við athugun mælitækis, að mesta skekkja sé \pm 5% eða minni, er heimilt að gera notanda að greiða kostnað við prófunina. Sé skekkja meiri, skal rafveitan bera kostnað af prófuninni.

Ef notandi véfengir árangur prófunarinnar, skal leita úrskurðar rafmagns-
eftirlits ríkisins, og er hann bindandi fyrir báða aðila. Kostnað við það skal notandi greiða, ef skekkjan reynist minna en \pm 5%, en rafveitan annars.

Hafi kwst.-mælir sýnt \pm 5% skekkju eða meira, skal rafveitan áætla leiðréttingu á reikningi rafmagnsnotanda miðað við fyrri notkun, og eftir þeim upplýsingum, sem fyrir liggja, eftir því, sem næst verður komist, þó ekki fyrir lengra tímabil en 3 mánuði, nema notandi geti sannað að um lengra tímabil hafi verið að ræða.

3. Notendur, sem hafa hemil eða rofa, eiga ekki rétt á neinni endurgreiðslu á föstu verði þótt þeir telji sig ekki hafa getað náð því afli, sem fasta greiðslan er miðuð við, en rafveitunni er skylt að leiðrétta skekkju hemilsins eða rofans, svo fljótt sem við verður komið.

Ef hemill notanda brennur sundur með stuttu millibili og ástæða er til að ætla, að of mikið sé lagt á hann að staðaldri, hefur rafveitan rétt til að neita um hemil, og gera notanda að skilyrði að kaupa orkuna eftir öðrum gjaldskrárlíð.

4. Ef notandi hefur aukna straumnotkun vegna galla á veitu sinni eða tækjum, er rafveitan ekki skyld til þess að áætla frádrátt á reikningum notandans þess vegna.

5. Ef svo reynist að notkun hefur orðið meiri en álestur sýnir, eða álestur verið skakkur eða útreikningur á reikningsfjárhæðinni, áskilur rafveitan sér rétt til að leiðrétta þessa skekkju eftir á, undir eins og vitað er.

6. Verði uppvíst að straumur sé notaður á annan hátt en um er samið, eða að raskað hefur verið mælitækjum eða breytt tengingu, þannig að ekki komi fram öll notkun, skal rafveitan áætla þann straum, sem notaður hefur verið óleyfilega, og skal notandi gjalda fyrir hann þrefalt verð eftir gjaldskrá, fyrir allan tímann, sem liðinn er frá síðustu skoðun veitunnar og þar til leiðrétt er, nema þyngri refsing liggja við að lögum.

Ef ekki eru fyrir hendi sérstakar upplýsingar um líklega notkun á veitunni, má miða matið við stærð á vörum þeim, sem fyrir veitunni eru.

Við endurtekningu skal rjúfa samband við veituna og gera ráðstafanir til að koma fram ábyrgð á hendur þeim, sem brotlegur hefur gerzt.

15. gr.

Ábyrgð.

Ef vanskil eða dráttur verður á greiðslu rafmagnsgjalda, getur rafveitan krafizt tryggingar fyrir skilvísri greiðslu. Ef rafmagnsnotkun um mælitæki nægri ekki til þess að greiða raunverulegan afhendingarkostnað raforkunnar um mælitækið, er rafveitunni heimilt að krefjast lámarksgjalds fyrir notkunina. Að öðrum kosti er rafveitunni heimilt að taka mælitækið niður og loka veitunni, eða breyta tengingu hennar.

16. gr.

Gjald fyrir raforku.

Reikningur fyrir raforku skal að jafnaði afhentur í húsnæði því, þar sem raforkan er notuð, og reikningurinn fallinn í gjalddaga undir eins og krafið er um greiðslu. Nánari reglur um gjalddaga má setja í gjaldskrá.

17. gr.

Lokun fyrir veitu og enduropnun.

Sé gjald fyrir raforku ekki greitt þegar greiðslu er krafist, getur rafveitan sent gjaldanda tilkynningu, eða afhent hana í því húsnæði, er veita hans er í, um að hann verði að greiða gjaldið til skrifstofu rafveitunnar innan 10 daga. Dragist greiðsla lengur, er heimilt að taka straum af veitunni, en þó ekki fyrr en þremur dögum eftir að skrifleg tilkynning þess efnis til gjaldanda er afhent honum eða afhent í því húsnæði, sem veita hans er í.

Rafveitunni er heimilt að loka veitunni:

- a. þegar notandi, þrátt fyrir kröfu og skriflega aðvörun sem að framan greinir, hefur ekki greitt reikning, sem fallinn er í gjalddaga,
- b. þegar ábyrgðarmaður notanda stendur ekki við ábyrgðina,
- c. þegar notandi hefur gerzt brotlegur við reglugerð þessa.

Lokun fyrir strauminn af þessum ástæðum losar notandann ekki undan greiðsluskyldu á lokunartímabilinu.

Sé lokað fyrir veitu, vegna skulda má að jafnaði ekki opna aftur nema:

1. skuldin sé greidd að fullu eða fullnægjandi trygging sett fyrir því að skuldin verði greidd,
2. að greitt sé aukagjald fyrir enduropnun veitunnar samkv. gjaldskrá,
3. að trygging sé sett fyrir skilvisri greiðslu framvegis, ef sérstakar ástæður eru til að krefjast slíkrar tryggingar.

Nú fæst skuldin ekki greidd þrátt fyrir lokun og má þá senda skuldarkröfuna til innheimtu með lögtaki.

Ef notandi veitu óskar eftir að veita hans sé tekin úr sambandi um tíma, er heimilt að taka aukagjald, samkvæmt gjaldskrá, fyrir enduropnun veitunnar, svo og að taka fulla leigu fyrir mælitæki veitunnar þann tíma, sem veitan var ekki í notkun.

Enginn má framkvæma endurtengingu veitu nema þeir, sem rafveitan hefur veitt umboð til þess, hverju sinni. Sé brotið á móti þessu, skal farið með það sem endurtekna óleyfilega straumnotkun samkvæmt 14. gr.

18. gr.

Reksturstruflanir.

Stöðvun á rekstri eða truflanir vegna bilana eða takmarkana á raforkuvinnslunni hefur ekki í för með sér neinar skaðabótaskyldur á hendur rafveitunni, en koma skal á reglulegum rekstri aftur, eins fljótt og auðið er.

Notendur eiga ekki rétt á endurgjaldi þótt stöðvun verði vegna bilana eða annarra óviðráðanlegra atvika um langan eða skamman tíma, að öðru leyti en því, sem segir síðar um endurgreiðslu fastagjalds, og rafveitan ber ekki ábyrgð á spennubreytingum undir slíkum kringumstæðum eða afleiðingum af þeim, og eigi heldur af bruna eða slysum, sem kunna verða af völdum rafmagns frá húsveitum rafmagnsnotenda.

Rafveitan áskilur sér rétt til þess að loka fyrir straum til viðgerða og viðhalds eða eftirlits á helgidögum, á þeim tímum, sem heimilisnotkun er almennt minnst, og að nóttu til í maí—júli, svo og endranær þegar þörf gerist.

Meðan verið er að leggja heimtaugar eða götutaugar, er rafveitunni heimilt að taka straum af því svæði, sem nauðsynlegt er, til þess að framkvæma tengingar.

Komi það fyrir, að takmarka þurfi notkun á raforku um langan eða skamman

tíma, ákveður hreppsnefnd eftir tillögum rafveitunefndar, hver notkun skuli takmörkuð fyrst.

Stöðvun á rekstri skal tilkynna fyrirfram, ef unnt er, en þó eiga notendur enga skaðabótakröfu á hendur rafveitunni þótt straumur hafi verið tekinn af fyrirvaralaust.

Notendur, sem greiða raforku við föstu árgjaldi, eiga rétt á að fá 1/300 hluta árgjaldsins endurgreiddan fyrir hvern heilan dag, er þeir missa raforkuna vegna stöðvunar eða truflana á rekstri, þó eigi fyrir skemmri tíma en tvo sólahringa.

19. gr.

Uppsögn á rafmagnsnotkun og tilkynning um flutning eða breytingu í notkun.

Sérhver rafmagnsnotkun, er notandi byrjar á eftir nýjum lið gjaldskrár rafveitunnar, er bindandi fyrir hann að minnsta kosti eitt ár, nema um sé að ræða bráðabirgðalagnir eða tilraunataxta, sem eru fullreyndir á skemmri tíma. Þó getur rafveitustjóri leyst notanda undan þessari skuldbindingu þegar sérstaklega stendur á.

Þegar ár er liðið, getur notandi sagt upp notkuninni með eins mánaðar fyrirvara, ef ekki er um annað samið eða annað ákveðið í gjaldskrá rafveitunnar. Skal uppsögn tilkynnt rafveitustjóra skriflega.

Rafveitan áskilur sér sama uppsagnarfrest af sinni hálfu og notandi hefur samkvæmt framansögðu.

Tilkynning um breytingu á notkun frá einum gjaldskrárlið til annars er sama og uppsögn á fyrri notkun og beiðni um nýja, og fer um það sem að ofan greinir.

Tilkynning um flutning notanda úr einni íhúð í aðra skal afhenda á innheimtuskrifstofu rafveitunnar með hálf mánaðar fyrirvara.

Notandi ber ábyrgð á raforkunotkun þeirrar veitu, sem hann er skráður fyrir, þar til hann hættir notkun veitunnar og hefur sagt henni upp með þeim fyrirvara, sem hann hefur til uppsagnar samkvæmt reglugerð þessari.

20. gr.

Breytingar á gjaldskrá.

Notanda skal skylt að hlíta ákvæðum gildandi gjaldskrár rafveitunnar og breytingum þeim sem hreppsnefnd samþykkir og atvinnumálaráðherra staðfesar.

Verði ágreiningur milli rafveitustjóra og notanda um skilning á ákvæðum gjaldskrár eða settum skilyrðum fyrir rafmagnsnotkun, getur notandi krafizt þess, að ágreiningurinn verði lagður undir úrskurð rafveitunefndar.

C. Almenn ákvæði.

21. gr.

Brot á reglugerð.

Brot gegn reglugerð þessari eða gegn reglum, sem settar verða samkvæmt henni, varða sektum allt að 5000 krónum, nema þyngri refsing liggji við samkv. lögum. Ef brot veldur skemmdum á eignum rafveitunnar, skal hinn brotlegi þess utan bæta skaðann.

Sektir renna í ríkissjóð.

22. gr.

Málsókn.

Með mál út af brotum á reglugerð þessari eða á reglum, sem settar eru samkvæmt henni, skal farið sem almenn lögreglumál.

Reglugerð þessi, sem hreppsnefnd Njarðvíkurhrepps hefur samið og samþykkt, staðfestist hér með samkvæmt vatnalögum nr. 15 20. júní 1923, og raforkulögum nr. 12 2. apríl 1946, til þess að öðlast þegar gildi og birtist til eftirbreytni öllum þeim, sem hlut eiga að máli.

Atvinnumálaráðuneytið, 8. maí 1967.

Ingólfur Jónsson.

Þorv. K. Þorsteinsson.

REGLUGERÐ

fyrir Heilsuverndarstöð Kópavogskaupstaðar.

1. gr.

Hlutverk Heilsuverndarstöðvar Kópavogs er fyrst um sinn heilsugæzla í eftirtöldum greinum:

- a. **Mæðravernd:** Eftirlit með barnshafandi konum.
- b. **Barnavernd:** Eftirlit með heilsufari ungbarna og barna innan skólaskyldualdurs (0—7 ára), svo og ónæmisáðgerðir gegn barnaveiki, stífkrampa, kikhósta, kúabólu, mænusótt.

2. gr.

Stjórn Heilsuverndarstöðvar skipuleggur frekari starfsemi stöðvarinnar.

3. gr.

Stjórn Heilsuverndarstöðvarinnar er skipuð fimm mönnum. Bæjarstjórn kýs formann stjórnarinnar og tvo meðstjórnendur, einn er tilnefndur af heilbrigðismálaráðuneytinu, og einn af sjúkrasamlagi Kópavogs.

Kjörtímabil stjórnarinnar er hið sama og bæjarstjórnar. Stjórnin annast rekstur Heilsuverndarstöðvarinnar í umboði bæjarstjórnar Kópavogskaupstaðar og skulu fundargerðir stjórnarinnar lagðar fyrir bæjarráð og bæjarstjórn til staðfestingar.

4. gr.

Heilsuverndarstöðin skal hafa aðskilið reikningshald.

Um skiptingu kostnaðar og annað, sem við kemur rekstri heilsuverndarstöðvarinnar fer eftir lögum um heilsuvernd nr. 44/1955.

5. gr.

Reglugerð þessi, sem sett er samkvæmt 3. gr. heilsuverndarlaga nr. 44/1955 staðfestist hér með til að öðlast gildi þegar í stað.

Í dóms- og kirkjumálaráðuneytinu, 29. apríl 1967.

Jóhann Hafstein.

Jón Thors.

REGLUGERÐ

um takmörkun leigubifreiða í Selfosshreppi og ráðstöfun atvinnuleyfa.

1. gr.

Tala allt að átta farþega leigubifreiða til mannflutninga í Selfosshreppi skal vera miðuð við íbúatölu á félagssvæði Bifreiðastjórafélagsins Faxa á Selfossi, þannig að ein bifreið komi á hverja 200 íbúa sem þar eiga lögheimili samkvæmt nýjustu skýrslum Hagstofu Íslands. Meðan leigubifreiðar eru fleiri en sem svarar einni á hverja 200 íbúa, skal ekki veita ný leyfi vegna fjölgunar íbúa, nema eitt fyrir hverja 1500 íbúa.

Þegar rétt hlutföll eru komin samkvæmt framansögðu milli tölu leigubifreiða og íbúatölu, skal veita atvinnuleyfi vegna fólksfjölgunar, eitt fyrir hverja 200 íbúa.

Atvinnuleyfi skulu að jafnaði veitt frá og með 1. október ár hvert, ef veita skal þau samkvæmt framansögðu. Sé tala íbúa og leigubifreiða rétt hlutfallslega, skal veita leyfi í stað hvers atvinnuleyfis sem losnar.

2. gr.

Við gildistöku reglugerðar þessarar skulu allir þeir sem 5. marz 1967 höfðu afgreiðslu hjá Bifreiðastöð Selfoss fá atvinnuréttindi, auk fjögurra manna hjá Fólks- og sendibilastöðinni á Selfossi samkvæmt sérstöku samkomulagi þar um, ef þeir eru meðlimir Bifreiðastjórafélagsins Faxa, enda hafi þeir sótt um atvinnuleyfi til stjórnar þess félags innan eins mánaðar frá gildistöku reglugerðar þessarar, en ella fellur réttur þeirra til leyfisins niður.

3. gr.

Enginn bifreiðastjóri má aka allt að 8 farþega leigubifreið til mannflutninga í Selfosshreppi, nema hann hafi afgreiðslu á bifreiðastöð og hafi öðlast atvinnuleyfi sem leigubifreiðastjóri í Selfosshreppi. Atvinnuleyfin skulu tölusett og bundin við nafn leyfishafa. Engum má úthluta nema einu atvinnuleyfi. Leyfishafa er óheimilt að selja, lána eða leigja atvinnuleyfi sitt.

4. gr.

Leigubifreiðastjórar, sem ekki hafa afgreiðslu hjá bifreiðastöð á Selfossi, hafa ekki atvinnuréttindi þar, nema eftir kvaðningu fyrirfram.

5. gr.

Á Selfossi skal vera opin bifreiðastöð ekki skemur en frá kl. 8 f. h. til kl. 11,30 e. h. alla virka daga, að helgum meðtöldum.

Bifreiðastjórum er skylt að hlíta reglum, sem viðkomandi bifreiðastöð kann að setja í samráði við Bifreiðastjórafélagið Faxe á Selfossi, til tryggingar því, að ekki sé tilfinnanlegur skortur á leigubifreiðum á vissum tíma sólarhringsins.

6. gr.

Bifreiðastjóri, sem óskar að fá atvinnuleyfi sem leigubifreiðastjóri, skal sækja um það á þar til gerðum eyðublöðum, til Bifreiðastjórafélagsins Faxe. Umsókn skal fylgja vottorð frá bifreiðastöð á Selfossi um að umsækjandi geti fengið þar afgreiðslu. Atvinnuleyfin skulu gefin út af tveimur mönnum, sem hér eru kallaðir úthlutunarmenn í reglugerð þessari. Skal annar skipaður af stjórn Bifreiðastjórafélagsins Faxe, en hinn af ráðherra. Tilnefningin er til þriggja ára í senn.

Úthlutunarmenn skulu líta eftir, að ákvæðum laga um leigubifreiðar í kaupstöðum og kauptúnum og reglugerðar þessarar sé fylgt. Verði ágreiningur milli úthlutunarmanna, sker samgöngumálaráðuneytið úr.

Stjórn Bifreiðastjóraráfélagsins Faxe skal senda úthlutunarmönnum til afgreiðslu umsóknir um atvinnuleyfi og annað, sem fyrir þá ber að leggja samkvæmt reglugerð þessari, ásamt rökstuddum tillögum.

Við úthlutun atvinnuleyfa skal starfsaldur bifreiðastjóra lagður til grundvallar, þannig að sá, sem lengstan starfsaldur hefur, gengur fyrir, hafi hann stundað akstur bifreiða til mannflutninga, nema sérstakar ástæður mæli því í gegn, enda verði hann að vera búsettur á Selfossi ef hann fær atvinnuleyfi.

Bifreiðastjórar sem hafa atvinnuleyfi, en hafa sagt því upp, sbr. 1. mgr., hafa forgangsrétt til atvinnuleyfis næstu 2 árin eftir uppsögn, og fer röð þeirra innbyrðis eftir starfsaldri.

7. gr.

Leyfishafa er heimilt að hafa bifreið sína í afgreiðslu hjá hverri þeirri bifreiðastöð á Selfossi, sem hann getur fengið afgreiðslu hjá, enda sé bifreiðastöðin viðurkennd af hreppsnefnd Selfosshrepps.

Óheimilt er bifreiðastöð að taka bifreið í afgreiðslu fyrr en viðkomandi bifreiðastjóri hefur lagt fram atvinnuleyfi sitt. Skal leyfið vera í vörzlu bifreiðastöðvarinnar á meðan leyfishafi hefur þar afgreiðslu.

Nú vill leyfishafi flytja sig á aðra bifreiðastöð og skal hann þá afhenda bifreiðastöð þeirri, sem hann ekur hjá, yfirlýsingu frá þeirri stöð, sem hann hyggst flytja til, um að hann geti fengið þar afgreiðslu. Síðan skal sú bifreiðastöð, er hann flytur frá, tilkynna Bifreiðastjóraráfélaginu Faxe flutninginn innan 4 daga.

Þegar leyfishafi flytur milli stöðva skal stöðvarstjóri sá, sem leyfishafi flytur frá, afhenda atvinnuleyfi hans stöðvarstjóra þeim, er leyfishafi flytur til, eða Bifreiðastjóraráfélaginu Faxe.

Bifreiðastöð er óheimilt að halda atvinnuleyfi leyfishafa, ef hann vill flytja sig löglega í afgreiðslu hjá annarri stöð.

8. gr.

Leyfishafa er óheimilt að láta atvinnuleyfi sitt af hendi á nokkurn hátt nema til Bifreiðastjóraráfélagsins Faxe, sem tilkynnir það úthlutunarmönnum.

Leyfishafi, sem einhverra hluta vegna getur ekki rekið leigubifreið samkvæmt leyfi sínu, eða notað það á annan hátt löglega, getur haldið leyfisréttindum sínum í allt að 6 mánuði. Ef sérstaklega stendur á, geta úthlutunarmenn framlengt þennan frest, enda óski leyfishafi þess.

Úthlutunarmönnum er heimilt að taka atvinnuleyfi leyfishafa hjá viðkomandi bifreiðastöð, hafi hann ekki notfært sér atvinnuleyfi sitt í 6 mánuði eða lengur og ekki sótt um frest. Skulu þá úthlutunarmenn tilkynna leyfishafa innköllun leyfisins með ábyrgðarbréfi.

Hafi leyfishafi ekki óskað eftir framlengingu, sem úthlutunarmenn geta tekið til greina, innan 30 daga, hefur hann fyrirgert rétti sínum til leyfisins.

Nú notar leyfishafi ekki atvinnuleyfi sitt í lengri eða skemmri tíma, en heldur því þó, sbr. 2. mgr., og er bifreiðastöð óheimilt að taka annan í afgreiðslu í hans stað á meðan.

Leyfishafi getur misst atvinnuréttindi sín, sé hann fjarverandi í tvo mánuði eða lengur, án þess að hafa tilkynnt viðkomandi bifreiðastöð fjarveru sína og orsakir hennar. Stöðvarstjóri skal þá tilkynna fjarveruna til stjórnar Faxe en hún ber málið undir úthlutunarmenn, sem ákveða hvort svipta skuli leyfishafa atvinnuleyfi eða ekki.

9. gr.

Brjótí leyfishafi eitthvað það af sér, sem að dómi bifreiðastöðvarstjóra brýtur í bága við settar reglur, er viðkomandi stöðvarstjóra heimilt að segja leyfishafa upp um stundarsakir. Er bifreiðastöðvarstjóra heimilt að segja viðkomandi leyfishafa upp afgreiðslu í allt að 5 sólarhringa fyrir fyrsta brot, en allt að 10 sólarhringa fyrir annað brot.

Skulu slíkar uppsagnir og tilefni þeirra skrásettar á viðkomandi bifreiðastöð og tilkynntar úthlutunarmönnum jafnóðum.

Telji bifreiðastöðvarstjóri ástæðu til að vikja leyfishafa úr afgreiðslu oftari, lengri tíma eða fyrir fullt og allt, skal viðkomandi bifreiðastöðvarstjóri tilkynna það og afhenda úthlutunarmönnum atvinnuleyfi leyfishafa og leggja málið fyrir þá. Skulu úthlutunarmenn þá innan 15 daga úrskurða, hvort útiloka skuli umræddan bifreiðastjóra frá afgreiðslu eða ekki og hve langan tíma eða alveg.

Telji úthlutunarmenn ástæðu til að segja leyfishafa upp um lengri eða skemmri tíma, skal atvinnuleyfi leyfishafa vera í vörzlu þeirra, meðan uppsögn afgreiðslunnar stendur.

Viðkomandi bifreiðastöð er skylt að taka leyfishafa í afgreiðslu aftur að afgreiðslubanninu loknu, ef leyfishafi óskar þess.

Nú æskir leyfishafi ekki að hafa afgreiðslu hjá viðkomandi bifreiðastöð, að afgreiðslubanninu loknu og skal hann þá innan 30 daga útvega sér afgreiðslu hjá annarri bifreiðastöð, en takist honum það ekki, hefur hann fyrirgert rétti sínum til leyfisins. Kemur það þá til úthlutunar aftur, nema úthlutunarmenn ákveði annað.

Báðir aðilar hafa rétt til að skjóta úrskurði úthlutunarmanna til samgöngumálaráðuneytisins innan 6 daga frá birtingu úrskurðarins, ef um er að ræða útilokun í 6 mánuði eða lengri tíma eða ef um ágreining er að ræða hjá úthlutunarmönnum.

10. gr.

Nú hættir leyfishafi að reka leigubifreið samkvæmt atvinnuleyfi sínu og segir því upp, skal hann þá skrá yfirlýsingu þar að lútandi á atvinnuleyfi sitt og bifreiðastöð sú, er hann hafði afgreiðslu hjá, síðan afhenda það skrifstofu bifreiðastjórafélagsins Faxe samdægurs eða næsta virkan dag.

Síðan ráðstafa úthlutunarmenn leyfinu samkvæmt reglugerð þessari.

Á sama hátt skal afhenda Bifreiðastjórafélaginu Faxe atvinnuleyfi, sem losna af öðrum orsökum en um getur í 1. mgr., svo sem við andlát leyfishafa eða ef hann fyrirgerir rétti sínum til leyfisins.

Sé atvinnuleyfi lagt inn til Bifreiðastjórafélagsins Faxe án þess að það sé undirritað af leyfishafa, skulu úthlutunarmenn tilkynna það leyfishafa í ábyrgðarbréfi. Hafi hann ekki gefið skýringu, er úthlutunarmenn geta tekið gilda, innan 30 daga, hefur hann fyrirgert rétti sínum til leyfisins.

11. gr.

Óheimilt er að hafa vaktaskipti á leigubifreiðum, nema báðir hafi atvinnuleyfi.

12. gr.

Leyfishafa er óheimilt að láta annan mann en þann, er hefur atvinnuleyfi aka fyrir sig, nema í eftirtöldum tilfellum:

að fenginni undanþágu samkvæmt 13. gr.:

- a. Ef leyfishafi er veikur, enda sanni hann veikindi sín með læknisvottorði.
- b. Ef leyfishafi er að vinna í þágu Bifreiðastjórafélagsins Faxe eða viðkomandi bifreiðastöðvar, sem reglugerð þessi nær til eða þeirra stofnana verkalýðssamtaka, er Bifreiðastjórafélagið Faxi á aðild að.

- c. Ef leyfishafi deyr, heldur ekkja hans leyfinu, enda séu óskir hennar til þess fyrir hendi og leyfishafi meðlimur Bifreiðastjórafélagsins Faxe.

13. gr.

Vilji leyfishafi öðlast undanþágu samkvæmt 12. gr., skal hann sækja um það skriflega til Bifreiðastjórafélagsins Faxe. Umsókninni skal fylgja vottorð frá bifreiðastöð leyfishafa um, að hún samþykki þann ökumann er leyfishafi vill að aki bifreiðinni.

Bifreiðastjórafélaginu er þá heimilt að veita undanþáguna og skal hún vera skrifleg og tímabundin og tekið skal fram, hvað í henni felst. Er viðkomandi bifreiðastjóra skylt að bera slíka undanþágu á sér er hann er við akstur og sýna hana trúnaðarmönnum félagsins, ef þeir óska þess.

Bifreiðastjórafélagið skal halda skrá um veittar undanþágur samkvæmt framan-sögðu.

14. gr.

Hverri bifreiðastöð er skylt að láta úthlutunarmönnum í té, í septembermánuði ár hvert, skrá yfir allar þær bifreiðar, er hafa þar afgreiðslu. Í skrá þeirri skal tilgreina skrásetningarnúmer bifreiðar, nafn bifreiðastjóra og bifreiðaeiganda.

15. gr.

Úthlutunarmönnum er heimilt að afturkalla atvinnuleyfi um stundarsakir, ef leyfishafi brýtur ákvæði reglugerðar þessarar, eða fyrir fullt og allt, ef um alvarleg og ítrekuð brot er að ræða. Slíkum úrskurðum má þó áfrýja til samgöngumálaráðuneytisins.

Reglugerð þessi, sem sett er samkvæmt lögum nr. 1 31. janúar 1966, um leigu-bifreiðar, staðfestist hér með til að öðlast þegar gildi og birtist til eftirbreytni öllum þeim, sem hlut eiga að máli.

Samgöngumálaráðuneytið, 11. maí 1967.

Ingólfur Jónsson.

Kristinn Gunnarsson.

S A M Þ Y K K T

fyrir Landþurrkunar- og áveitufélag Hjaltastaðahrepps.

1. gr.

Félagið heitir Landþurrkunar- og áveitufélag Hjaltastaðahrepps. Heimili þess og varnarþing er Hjaltastaðahreppur í N.-Múlasýslu.

2. gr.

Félagssvæðið nær yfir eftirtaldar jarðir í Hjaltastaðahreppi: Heyskálar, Gagnstöð, Klúka, Engilækur, Sandur, Eyland, Hólshjáleiga, Hóll, Ásgrímsstaðir, Hrollaugstaðir, Bóndastaðir, Grænahlið, Hjaltastaður I, Hjaltastaður II, Jórvík, Jórvíkurhjáleiga, Sigtún, Kóreksstaðir, Kóreksstaðagerði, Dalir og Sandbrekka.

Á fundum í félaginu gildir eitt atkvæði fyrir hvert lögbyli.

3. gr.

Tilgangur félagsins er að bæta engjalönd þeirra jarða, sem taldar eru í 2. gr., með framræslu, byggingu flóðgátta og flóðgarða ef henta þykir, og á hvern annan tiltækan hátt er miðar að því að gera þessi lönd uppskerumeiri en nú er.

4. gr.

Félaginu stjórnar þriggja manna stjórn, kosin á aðalfundi þess til þriggja ára. Ganga tveir menn úr stjórn félagsins á ári tvö fyrstu árin eftir hlutkesti, þriðja árið gengur sá úr stjórn, sem eftir er, og síðan ganga menn úr stjórn eftir starfsaldri ár hvert.

Stjórnarnefndarmenn má endurkjósa, en enginn er skyldur að taka við endurkosningu fyrr en eftir jafnlangan tíma og hann hefur áður starfað í stjórninni.

Stjórnin skiptir sjálf með sér verkum. Hún annast allar framkvæmdir félagsins og störf þess milli aðalfunda samkvæmt ákvörðun aðalfundar.

Stjórninni er heimilt að ráða árlega einn mann sér til aðstoðar, til þess að hafa verkstjórn á framkvæmdum og umsjón með öllum framkvæmdum félagsins, og skal hann í starfi sínu hlíta fyrir mælum stjórnar samkvæmt erindisbréfi er hún gefur honum, er felur í sér reglur um gerð mannvirkjana og alla tilhögun.

Í desembermánuði ár hvert jafnar stjórnin niður öllum kostnaði samkv. 6. gr. Greiðslur fyrir störf sín fær stjórnin eftir reikningi er samþykktur skal af aðalfundi.

5. gr.

Aðalfund sinn heldur félagið fyrir lok aprilmánaðar ár hvert. Til hans skal boðað með minnst viku fyrirvara með símtali eða á sannanlegan hátt. Aðalfundur er löglegur ef löglega er til hans boðað. Á aðalfundi leggur stjórnin fram endurskoðaða reikninga félagsins. Þar er kosin stjórn og endurskoðendur, og teknar ákvarðanir um þau mál er félagsstarfið varðar. Stjórnin skal leitast við að fá Búnaðarsamband Austurlands og Búnaðarfélag Íslands til að gera kostnaðaráætlanir um fyrirhugaðar framkvæmdir og leggja þær fyrir fundi í félaginu ef kostur er. Aukafundi skal halda þegar félagsstjórn, eða helmingur félagsmanna álitur þess þörf.

6. gr.

Í lok hvers árs skiptir stjórnin niður öllum áföllnum kostnaði á því ári, þannig:

1. Gröftur markaskurða skiptist að jöfnu milli aðliggjandi jarða.
2. Sérhverju býli reiknast allur skurðgröftur á þess landi. Nú liggur skurður í gegnum lönd tveggja eða fleiri jarða og þarf þess vegna að hafa meira en venjulegt rými á neðri hlutanum, skal þá jafna mismuninum á þær jarðir, er ofar liggja.
3. Flóðgarðar reiknast viðkomandi jörð.
4. Kostnaður af flóðgörðum, stíflugörðum og flóðgáttum, sem er sameiginlegur fyrir tvær eða fleiri jarðir, skiptist eftir flatarmáli áveitulands.
5. Viðhaldskostnaður þeirra mannvirkja, sem talin eru undir tölulíð 1 og 4, greiðist á sama hátt og stofnkostnaðurinn.
6. Allur annar kostnaður, svo sem vaxtagreiðslur af lánnum vegna stofn- eða viðhaldskostnaðar og kostnaðar við eftirlit og stjórn félagsins, skiptist hlutfallslega eftir heildar framkvæmdum jarðanna.

7. gr.

Stjórninni er heimilt eftir ákvörðun aðalfundar að taka stofnkostnaðarlán. Skuldbindingar félagsins ábyrgjast félagsmenn einn fyrir alla og allir fyrir einn.

8. gr.

Rísi ágreiningur milli félagsmanna innbyrðis eða milli félagsmanna og stjórnar, sker gerðardómur úr, er sé þannig skipaður að hvor málsaðili tilnefnir sinn manninn hvor og landbúnaðarráðherra oddamann.

9. gr.

Með brot á samþykkt þessari skal farið að hætti opinberra mála, og geta þau varðað sektum frá 500—5000 kr., ef eigi liggur þyngri hegning við að lögum. Sektir renna í sjóð félagsins.

10. gr.

Samþykktum þessum má breyta á lögmatum aðalfundi ef $\frac{2}{3}$ fundarmanna samþykkja breytinguna, og sé í fundarboði skýrt frá að breytingin komi fram á fundinum, enda komi staðfesting landbúnaðarráðuneytisins til.

11. gr.

Félagsskap þessum má því aðeins slíta, að eigi verði hægt að ná takmarki því, er félagið hefur sett sér, eða þeir örðugleikar reynist á, að ókleift eða illkleift þyki að halda félagsskapnum áfram.

12. gr.

Að öðru leyti en því er þessi samþykkt nær til er félagið háð ákvæðum vatnalaga frá 20. júní 1923.

Samþykkt þessi staðfestist hér með samkvæmt vatnalögum, nr. 15 20. júní 1923, til þess að öðlast þegar gildi og birtist til eftirbreytni öllum þeim, sem hlut eiga að máli.

Landbúnaðarráðuneytið, 9. maí 1967.

Ingólfur Jónsson.

Þorv. K. Þorsteinsson.

REGLUGERÐ

**um breyting á reglugerð um kjarasamninga starfsmanna sveitarfélaga, nr. 159
20. sept. 1962.**

Ákvæði til bráðabirgða:

Varðandi kjarasamninga starfsmanna sveitarfélaga, er taka gildi 1. janúar 1968, eru um málsmeðferð gerðar þessar breytingar á reglugerð nr. 159/1962.

1. Uppsagnarfræstur kjarasamninga samkvæmt 7. gr. framlengist til 1. september 1967.
2. Fræstur sáttasemjara ríkisins samkvæmt 2. mgr. 11. gr. til að taka kjaradeilu til meðferðar framlengist til 1. október 1967.
3. Fræstur aðila samkvæmt 1. mgr. 13. gr. til að senda Kjaradómi greinargerðir framlengist til 1. nóvember 1967.

4. Frestur Kjaradóms samkvæmt 14. gr. til að leggja dóm á ágreiningsefni fram-
lengist til 1. desember 1967.

Reglugerð þessi, sem sett er samkvæmt lögum nr. 55/1962, öðlast þegar gildi
og birtist til eftirbreytni öllum þeim, sem hlut eiga að máli.

Félagsmálaráðuneytið, 17. maí 1967.

Eggert G. Þorsteinsson.

Hjálmar Vilhjálmsson.

19. maí 1967.

Nr. 84.

REGLUGERÐ

fyrir Vatnsveitu Ölfushrepps, Þorlákshöfn.

1. gr.

Hreppsnefnd Ölfushrepps hefur einkaleyfi til reksturs vatnsveitu og sölu vatns
á því svæði, er hún nær yfir.

2. gr.

Vatnsveitunefnd, sem kosin er af hreppsnefnd til fjögurra ára í senn, annast
öll framkvæmdastörf, viðhald og endurbætur vatnsveitunnar, fjárreiður hennar og
umsjón eigna, í samráði við oddvita og hreppsnefnd. Í vatnsveitunefnd skulu vera
þrír menn og aðrir þrír til vara. Vatnsveitunefnd skiptir sjálf með sér verkum.

3. gr.

Vatnsveitan lætur leggja aðalvatnsæðar um þorpið svo víða, sem fært þykir,
svo að húseigendur eigi greiðan aðgang að þeim í fyrirhuguðu vegarstæði, götu
eða opnu svæði, er lóðir þeirra liggja að. Frá aðalæðum skulu húseigendur leggja
vatnsæðar í hús sín á sinn kostnað.

4. gr.

Hver sá, sem vill komast í samband við vatnsveitu Ölfushrepps í Þorlákshöfn,
skal senda vatnsveitunefnd skriflega umsókn þar um. Umsókninni skulu fylgja
upplýsingar um, hve mikið vatn hlutaðeigandi telur sig þurfa að nota.

5. gr.

Skylt er húseiganda eða lóðareiganda að halda vatnsæðum sínum vel við, og
láta tafarlaust gera við þær, ef leki kemur að þeim eða aðrar bilanir. Hann skal
sérstaklega gæta þess, að ekki frjósi í þeim. Enginn má setja aflvélar í samband
við vatnsveituna, nema með samþykki vatnsveitunefndar, og með þeim útbúnaði, sem
hún telur tryggan.

6. gr.

Vatnsveitunefnd getur fyrirskipað takmörkun á vatnsnotkun, ef skortur er á
vatni. Þá getur hún lokað fyrir vatnið, þegar þarf vegna hreinsunar á vatnsgeymum
eða viðgerðar á vatnsæðum. Slíka lokun skal tilkynna fyrirfram, ef tók eru á.
Fullan vatnsskatt ber að greiða, þótt slík lokun fari fram.

7. gr.

Vatnsveitunefnd er heimilt að loka fyrir vatn hjá þeim, sem eftir ítrekaða áminningu eyða vatni að óþörfu, vanrækja að gera við bilanir á leiðslum sínum og hafa vatnsæðar þannig, að óþrif hljótist af, eða greiða ekki vatnsskatt á réttum gjalddaga.

8. gr.

Skylt er manni að láta af hendi land og landsafnot í þarfir vatnsveitunnar, svo og mannvirki, og þola þær eignakvaðir, óhagræði og takmörkun á afnotarétti, sem vatnsveitan kann að hafa í för með sér, enda komi fullar bætur fyrir samkvæmt mati, ef ekki næst samkomulag.

9. gr.

Vatnssala til skipa fer fram á bryggju hafnarsjóðs og fleiri bryggjum, ef þurfa þykir, og er bryggjueigendum skylt að leyfa afhendingu vatns til skipa á bryggjum sínum og lagningu vatnsæða og uppsetningar mælitækja í húsum og á bryggjum í þessu skyni samkvæmt 8. gr.

10. gr.

Hver sá, sem tekur vatn úr vatnsveitunni án heimildar, eða á annan hátt en ráð er fyrir gert, í þeim tilgangi að losna við að greiða gjald fyrir, skal sæta sektum, nema þyngri refsing liggji við samkvæmt lögum, auk þess sem honum er skylt að greiða fyrir vatnið samkvæmt mati vatnsveitunefndar.

11. gr.

Hver sá, sem skemmir eða saurgar vatnsæðar vatnsveitunnar, brunna hennar eða önnur mannvirki, skal greiða fullar bætur fyrir samkvæmt mati tveggja dómkvaddra manna og sæta sektum, nema þyngri refsing liggji við.

12. gr.

Vatnsveitunefnd eða trúnaðarmönnum hennar er heimilt að fara í hús manna, þar sem vatnsæðar liggja, til athugunar og aðgerða. Ef útbúnaði er að einhverju leyti ábótavant, skal húseigandi tafarlaust bæta úr því, ella er vatnsveitunefnd heimilt að gera það á hans kostnað.

13. gr.

Af öllum húsum í Þorlákshöfn, sem virt eru til fasteignamats og vatni er veitt í, eða úr næst til vatnsæða í götu, vegi eða opnu svæði, er lóð þeirra telst til, skal greiða vatnsskatt.

Skatturinn skal lagður á eftir lögskipaðri fasteignamatsvirðingu húsanna.

Nú er hús, sem greiða ber af vatnsskatt, ekki virt fasteignamatsvirðingu, og ákveður þá vatnsveitunefnd skattinn.

14. gr.

Hver sá, sem tengir við vatnsveitu Þorlákshafnar, skal greiða tengigjald kr. 5000.00 og 2% af fasteignamati húsa og tilheyrandi lóða.

Af öllum íbúðarhúsum í Þorlákshöfn, sem nota vatn, skal greiða vatnsskatt kr. 600.00 á ári, auk þess skal greiða kr. 600.00 á ári fyrir hverja íbúð, sem húið er í umfram eina í hverju húsi.

15. gr.

Af húsum, sem nota vatn til annars en venjulegra heimilisþarfa vegna atvinnu, sem í þeim er rekin og útheimtir mikið vatn, svo sem verksmiðjur, baðhús, þvottahús, iðnaðarfyrirtæki o. fl., skal greiða vatnsskatt 3% — þrjá af hundraði — af fasteignamatsverði.

16. gr.

Fyrir önnur vatnsnot skal greiða vatnsskatt sem hér segir:

1. Af hverri tunnu saltaðrar sildar	kr.	1.00
2. Af hverri tunnu flakaðrar sildar	—	1.00
3. Af hverri smálest innvegins nýs fisks	—	2.50
4. Fyrir vatn til fiskþvottar, af hverju skippundi	—	0.50
5. Fyrir hverja frysta sildartunnu	—	1.00
6. Fyrir hvern kjötskrokk	—	0.40
7. Fyrir vatn í steypu, af hverri sementstunnu	—	1.00
8. Fyrir hverja bifreið, skrásetta í Þorlákshöfn í Ölfushreppi, árgjald	—	100.00
9. Fyrir hvern krana utanhúss, árgjald	—	30.00
10. Fyrir hvern stórgrip, sem stendur inni, árgjald	—	30.00
11. Fyrir hverja 100 lítra lifrar tekna til bræðslu	—	1.00

17. gr.

Komi til vatnsnotkunar umfram það, sem um getur í 14., 15. og 16. gr., hefur vatnsveitunefnd heimild til að ákveða vatnsskattinn. Heimilt er að selja vatn eftir mæli, er vatnsveitan leggur til, en notendur greiða fyrir hæfilega leigu eftir ákvörðun vatnsveitunefndar. Sé vatn selt eftir mæli, skal greiða kr. 1.20 fyrir smálest af fyrstu 1000 smálestunum og kr. 0.70 fyrir smálest af því, sem fram yfir er. Fyrirtæki, svo sem sláturhús og þvottastöðvar bifreiða, greiði vatnsskatt, sem stjórn vatnsveitunnar ákveður fyrir eitt ár í senn. Húseigandi ber ábyrgð á greiðslu vatnsskatts húsa. Atvinnurekandi, útgerðarmaður eða útflytjandi ber ábyrgð gagnvart vatnsveitunni á greiðslu vatnsskatts af sild og öðrum fiski. Eigandi framleiðslustöðvar ber ábyrgð á, að vatnsskattur sé greiddur af vatnsskattsskyldri framleiðslu eða verkun á stöð hans.

18. gr.

Fyrir vatn til skipa greiðist kr. 15.00 fyrir smálest, en minnsta gjald skal þó vera kr. 30.00 fyrir fiskiskip og kr. 50.00 fyrir önnur skip. Hreppsnefnd er heimilt að fela landshöfninni í Þorlákshöfn, að sjá um sölu vatns til skipa og semja við hana um fyrirkomulag þeirrar vatnssölu.

19. gr.

Skip, sem vatnsveitan hefur afhent vatn, má ekki, að viðlögðum sektum, fara úr höfninni fyrir en vatnið er greitt, nema gjaldfrestur hafi verið veittur. Vatnsskatt má innheimta með lögþaki á kostnað notanda.

20. gr.

Reikningsár vatnsveitunnar er almanaksárið. Gjaldþagi vatnsskatts húsa er 30. júní ár hvert og greiðist vatnsskatturinn í einu lagi fyrir líðandi ár. Vatnsskattur samkvæmt 16. gr. fellur í gjaldþaga um leið og varan er framleidd eða flutt á skipsfjöl til útflutnings. Vatnsskattur samkvæmt 17. gr. fellur í gjaldþaga mánaðarlega eftir á eða þegar verksmiðjurekstur hættir ár hvert.

21. gr.

Heimilt er hreppsnefnd fyrir eitt ár í senn að hækka eða lækka vatnsskattinn um allt að 50%.

22. gr.

Brot gegn reglugerð þessari varðar sektum allt að kr. 1000.00 nema þyngri refsing liggji við að lögum. Með mál út af brotum gegn reglugerðinni skal farið að hætti opinberra mála.

Reglugerð þessi, sem samin er og samþykkt af hreppsnefnd Ölfushrepps, staðfestist hér með samkvæmt vatnalögum nr. 15 20. júní 1923, sbr. lög nr. 93 5. júní 1947, um aðstoð til vatnsveitna, til þess að öðlast gildi þegar í stað og birtist til eftirbreytni öllum þeim, sem hlut eiga að máli.

Félagsmálaráðuneytið, 19. maí 1967.

F. h. r.

Hjálmar Vilhjálmsson.

Hallgrímur Dalberg.

REGLUGERÐ

fyrir Stofnlánadeild verzlunarfyrirtækja (verzlunarlánasjóð).

1. gr.

Bankaráð Verzlunarbanka Íslands hf. hefur samþykkt samkvæmt 1. gr. laga nr. 48 10. maí 1966 um Stofnlánadeild verzlunarfyrirtækja (verzlunarlánasjóð) og að fengnu samþykki fundar hluthafa Verzlunarbanka Íslands hf. hinn 8. apríl 1967, að stofna til Stofnlánadeildar verzlunarfyrirtækja (verzlunarlánasjóð) við bankann. Stofnlánadeildin er sérstök deild við Verzlunarbanka Íslands hf., og tekur hún til starfa hinn 1. júlí 1967, sbr. 14. gr. laga nr. 48/1966.

Tilgangur stofnlánadeildarinnar er að styðja verzlun landsmanna með hagkvæmum stofnlánum, svo sem segir í 4. gr. laga nr. 48/1966 og í reglugerð þessari.

2. gr.

Stofnlánadeildin er sjálfstæð deild í bankanum, með sérstakri fjárábyrgð, er bundin sé við eignir hennar. Fjárreiðum stofnlánadeildarinnar skal haldið algerlega aðgreindum frá fjárreiðum annarra deilda bankans, og hefur deildin sérstakt bókhald.

Bankaráð Verzlunarbanka Íslands hf. hefur á hendi stjórn stofnlánadeildarinnar. Ákveður bankaráðið allar lánveitingar deildarinnar, að fengnum tillögum banka-stjóra. Um starfsemi stofnlánadeildarinnar gilda almenn ákvæði laga um Verzlunarbanka Íslands hf., svo og almenn ákvæði reglugerðar og samþykktá fyrir bankann, eftir því sem við getur átt.

Allur kostnaður af stjórn og rekstri sjóðsins greiðist af tekjum hans.

3. gr.

Stofnfé stofnlánadeildarinnar er árlegt framlag frá Verzlunarbanka Íslands hf. samkvæmt ákvörðun aðalfundar ár hvert, og skal það ekki vera lægra en tvær milljónir króna árlega fyrstu fimm árin, sem stofnlánadeildin starfar.

Önnur fjáröflun stofnlánadeildarinnar er sem hér segir:

1. Fé, sem fengið er með útgáfu vaxtabréfa, að fengnu samþykki Seðlabankans.
2. Vextir.
3. Fé, sem fengið kann að vera að láni til endurlána.
4. Lántökugjöld, sbr. 7. gr.

4. gr.

Stofnlánadeildinni er ekki heimilt að endurlána erlent fé, nema með gengis-ákvæði. Þó er heimilt að skipta gengisáhættu niður á ákveðna flokka útlána í réttu

hlutfalli við endurlán til einstakra lántaka, enda sé lánsfjárhæð þá endurlánuð með almennum útlánsvöxtum stofnlánadeildarinnar.

Þegar stofnlánadeildin tekur erlend lán, sem bundin eru við endurlán til tiltekinnna framkvæmda, skal féð endurlánað með gengisákvæði og hæfilegum vaxtamismun og kostnaði til stofnlánadeildarinnar.

5. gr.

Stofnlánadeild verzlunarfyrirtækja veitir stofnlán, sem hér segir:

1. Til öflunar búnaðar og áhalds fyrir verzlunarfyrirtæki.
2. Til byggingar verzlunar- og skrifstofuhúsnæðis, svo og til geymsluhúsnæðis verzlana og sýningarhúsrýmis í þágu verzlunarfyrirtækja, og enn fremur til meiri háttar endurbóta á slíku húsnæði. Heimilt er, ef sérstakar ástæður mæla með að mati sjóðsstjórnar, að veita verzlunarfyrirtækjum lán til kaupa á verzlunar- og skrifstofuhúsnæði.

6. gr.

Fjárhæð lána má nema allt að fimmtíu af hundraði af kostnaðarverði, enda sé það eigi að dómi stjórnar stofnlánadeildar hærra en eðlilegt má teljast samkvæmt verðlagi á þeim tíma, er í framkvæmdir var ráðizt.

Byggingar, búnaður og áhöld skulu metin til lántöku af trúnaðarmönnum stofnlánadeildarinnar á kostnað lánbeiðanda eða af dómkvöddum matsmönnum, ef sérstaklega stendur á. Falla má frá mati, ef sérstaklega hagar til, svo sem þegar öruggu mati er til að dreifa að mati stjórnarinnar. Stjórn deildarinnar úrskurðar matskostnað. Þegar umsókn lýtur að sérstaklega kostnaðarsamri framkvæmd eða framkvæmd, sem vafasamt er, hve arðsöm sé, getur stjórn deildarinnar falið sérfróðum mönnum, er hún nefnir til, að framkvæma sérstakar kannanir, tæknilegs og rekstrarfræðilegs eðlis, á kostnað lánbeiðanda, enda sé honum gert kunnugt um þá fyrirætlun.

7. gr.

Lán má veita úr stofnlánadeildinni gegn öruggu veði í þeim byggingum, sem lánað er til, ásamt tilheyrandi lóð og lóðarréttindum, svo og váttryggingarverði þeirra, eða öðrum fullgildum fasteignaveðum að nokkru leyti eða öllu. Lán skal trygggt með I. veðrétti, nema alveg sérstaklega standi á.

Byggingar, búnaður og áhöld skulu váttryggð í váttryggingarstofnun, sem stjórn deildarinnar tekur gilda, og fyrir þeim lágmarksfjárhæðum, sem stjórnin ákveður. Tekur þetta m. a. til mannvirkja, sem verið er að reisa. Veðbundnum eignum skal haldið við með viðhlitandi hætti að dómi stjórnar deildarinnar, og getur stjórnin hvenær sem er heimtað skilríki fyrir því, að viðhaldi sé ekki áfátt eða veð hafi ekki rýrnað.

Heimilt er stjórn deildarinnar að setja ákvæði um verðtryggingu lánsfjár í samræmi við lánavísitölu, þegar almenn löggjöf hefur verið sett um slíka verðtryggingu. Enn fremur er henni heimilt að áskilja lántökugjald.

8. gr.

Lántakar skulu, auk þess að svara til eigin skulda, ábyrgjast sameiginlega (in solidum) skuldbindingar stofnlánadeildarinnar þann tíma, sem þeir eru skuldunautar hennar, þó eigi meira en 10% af því, sem lán þeirra voru á síðasta gjalddaga, áður en taka þurfti til ábyrgðarinnar, en til hennar má taka, til að standast áfallið tap eftir mati og nánari ákvörðun stjórnar stofnlánadeildarinnar. Áður en gripið er til þessarar ábyrgðar, skal jafna niður á alla skuldunauta deildarinnar aukagjaldi til hennar, svo sem þörf er á, allt að 10%, til að bæta tapið. Niðurlögnun á ábyrgðargjaldi þessu skal vera í hlutfalli við upphæð lánanna, svo sem þau voru á síðasta

gjaldþaga, áður en grípa þurfti til ábyrgðar. Eftir ákvörðun stjórnar stofnlána-deildarinnar má skipta greiðslu þessari niður á fleiri en eitt ár.

9. gr.

Lánstími má eigi vera lengri en 12 ár.

Lán til kaupa áhalda og búnaðar skal þó eigi vera lengri en 5 ár, nema sérstakar ástæður mæli með, að dómi stjórnar stofnlánadeildarinnar.

Lánin skulu endurgreidd með jöfnum afborgunum, nema lántaki vilji greiða þau hraðar.

10. gr.

Stjórn stofnlánadeildarinnar ákveður, að fengnu samþykki stjórnar Seðlabankans, vexti af lánum, sem veitt eru úr stofnlánadeild. Mega þeir vera breytilegir í tilteknu hlutfalli við almenna útlánsvexti banka og sparisjóða.

Um dráttarvexti af lánum, sem ekki eru greidd í gjaldþaga, gilda sömu reglur sem um lán, er Verzlunarbanks Íslands hf. veitir.

11. gr.

Stjórn stofnlánadeildar getur ákveðið tiltekinn umsóknarfrest á lánum úr sjóðnum ár hvert.

Umsóknir um lán skulu vera skriflegar, og skulu þær geyma glögga lýsingu á framkvæmd þeirri, sem láns er óskað til, fylgja skulu rækileg gögn um hana, svo sem teikningar og verklýsingar, nákvæm kostnaðaráætlun og eftir atvikum rekstraráætlun, upplýsingar um tryggingar, svo og efnahags- og rekstrarreikningur lánbeiðanda, ef um starfandi fyrirtæki er að ræða.

Skriflegs svars við lánsbeiðni verður ekki krafist, og getur enginn sem synjað er um lán, heimtað, að honum sé gerð grein fyrir, hverjar ástæður séu til synjunarinnar.

Stjórn stofnlánadeildar ákveður form láns skjala. Lántaki greiðir öll opinber gjöld í sambandi við lántökuna, svo sem stimplun og þinglýsingu.

12. gr.

Stjórn stofnlánadeildar ákveður, hvenær á byggingartíma mannvirkis lánsfé verði greitt lántaka, og skal lán að jafnaði ekki greitt af hendi fyrr en bygging er fókheld.

13. gr.

Nú verða eigendaskipti að eign, sem veðsett er stofnlánadeildinni, og er stjórn hennar þá heimilt að heimta lán endurgreitt að nokkru eða öllu. Skýlt skal seljanda og kaupanda að tilkynna stjórn stofnlánadeildarinnar eigendaskiptin þegar í stað.

14. gr.

Nú er lán úr stofnlánadeildinni eigi greitt á réttum eindaga eða veð gengur svo úr sér eða rýrnar að verðgildi, að það er eigi svo tryggt sem vera skal að dómi stjórnar stofnlánadeildarinnar, eða nýr eigandi tekst eigi á hendur ábyrgð á láninu, og er stjórn stofnlánadeildarinnar þá heimilt að heimta eftirstöðvar láns goldnar þegar í stað án uppsagnar. Heimilt er og að heimta viðbótartryggingu, ef veð rýrnar, eða afborgun af láninu, þótt gjaldþagi sé eigi kominn.

Nú er verzlunarrekstur eigi lengur stundaður í byggingu og eigi horfur á að svo verði í náinni framtíð að mati stjórnarinnar, og er stjórninni þá heimilt að segja upp láni með eins árs fyrirvara.

15. gr.

Nú er lán fallið í gjalddaga, og hefur stofnlánadeildin þá heimild til að láta selja veðið við opinbert uppboð, án undanfarins dóms, sáttar eða fjárnáms samkvæmt ákvæðum í lögum um lögræði nr. 95 5. júní 1947, 39. gr., eða láta leggja stofnlánadeildinni það út til eignar, ef þörf gerist.

16. gr.

Nú er veð selt á nauðungaruppboði eða við gjaldþrotaskipti, og ber uppboðshaldara þá að geta þess í uppboðsgerðinni, að eignin sé veðsett stofnlánadeildinni, og skal stjórn hennar gert viðvart svo tímanlega, að hún geti falið fulltrúa sínum að vera viðstaddur uppboð.

17. gr.

Stofnlánadeildin er undanþegin öllum sköttum til ríkis og bæjarfélaga. Hún nýtur sömu sérréttinda sem Verzlunarbanks Íslands hf., sbr. lög nr. 46 10. júní 1960 og reglugerð nr. 20/1961, sbr. reglugerð nr. 44/1963.

18. gr.

Reikningar stofnlánadeildarinnar skulu gerðir með sama hætti og reikningar Verzlunarbanks Íslands hf. og birtir á sömu lund og þeir, sbr. 32. gr. reglugerðar nr. 20/1961.

Um endurskoðun reikninga og fjárreiðna stofnlánadeildar gilda sömu ákvæði og um endurskoðun á reikningum og fjárreiðum Verzlunarbanks Íslands hf., sbr. 33.—37. gr. reglugerðar nr. 20/1961.

Á aðalfundi Verzlunarbanks Íslands hf. skal stjórn stofnlánadeildar gera grein fyrir starfsemi og hag stofnlánadeildar og leggja reikninga deildarinnar til afgreiðslu fyrir aðalfund, sbr. 18. gr. samþykktá fyrir bankann nr. 19/1961.

19. gr.

Um störf og starfshætti stjórnar stofnlánadeildar fer með sama hætti og um störf og starfshætti bankaráðs Verzlunarbanks Íslands hf., sbr. IV. kafla reglugerðar nr. 20/1961. Bankaráðið ræður starfsmenn stofnlánadeildar og ákveður starfssvið þeirra, að fengnum tillögum bankastjóra. Bankastjóri Verzlunarbanks Íslands hf. hefur sömu starfsaðstöðu við stofnlánadeildina sem við Verzlunarbanskann og um tengsl hans við stjórn stofnlánadeildar eiga við sömu ákvæði og um tengsl hans við bankaráð, sbr. IV. kafla reglugerðar nr. 20/1961.

Stjórn stofnlánadeildar og starfsmenn hennar eru þagnarskyldir um starfsemi deildarinnar og hagi einstakra lántaka eða lánbeiðanda með sama hætti og starfsmenn Verzlunarbanks Íslands hf. um starfsemi bankans og hagi viðskiptamanna hans, samkv. 50. gr. sbr. 43. gr. reglugerðar nr. 20/1961. Um starfshætti starfsmanna stofnlánadeildarinnar fer að öðru leyti eftir lögum og reglugerð fyrir Verzlunarbanks Íslands hf. eftir því sem við á, sbr. einkum 46.—49. gr. reglugerðar nr. 20/1961.

Reglugerð þessi er sett samkv. lögum nr. 48 10. maí 1966 um Stofnlánadeild verzlunarfyrirtækja (verzlunarlánasjóð), sbr. lög nr. 46 10. júní 1960 um Verzlunarbanks Íslands hf., sbr. einnig reglugerð um Verzlunarbanks Íslands hf. nr. 20 18. marz 1961 og nr. 44 29. apríl 1963.

Reglugerð þessi tekur gildi þegar í stað.

Framanrituð reglugerð staðfestist hér með.

Viðskiptamálaráðuneytið, 26. maí 1967.

Gylfi Þ. Gíslason.

Lúðvík Gizurarson.

AUGLÝSING

um staðfestingu félagsmálaráðuneytisins á byggingasamþykktum.

Samkvæmt lögum nr. 19 20. okt. 1905, um byggingasamþykktir, sbr. lög nr. 84 16. des. 1943, um breytingar á þeim lögum, og skipulagslög nr. 19 21. maí 1964, hefur ráðuneytið í dag staðfest byggingasamþykktir fyrir eftirgreind sveitarfélög:

1. Ísafjarðarkaupstað.
2. Siglufjarðarkaupstað.
3. Vestmannaeyjakaupstað.
4. Hafnarfjarðarkaupstað.
5. Seltjarnarneshrepp.
6. Kaldrananeshrepp.
7. Hvammstangahrepp.
8. Höfðahrepp.
9. Dalvíkurhrepp.
10. Hauganes, Árskógshrepp.
11. Grenivíkurborpi, Grýtubakkahrepp.
12. Hrafnagilshrepp.
13. Egilsstaðahrepp.
14. Skeggjastaðahrepp.
15. Þykkvabæ, Djúpárhrepp.
16. Selfosshrepp.
17. Njarðvíkurhrepp.

Félagsmálaráðuneytið, 24. maí 1967.

F. h. r.

Hjálmar Vilhjálmsson.

Hallgrímur Dalberg.

Nr. 87.

31. maí 1967.

Staðfesting forsetans á skipulagsskrá fyrir Minningarsjóð Kristins Ármannssonar rektors og konu hans, útgefin á venjulegan hátt að mandatum af dómsmálaráðherra 31. maí 1967.

Skipulagsskráin er þannig:

SKIPULAGSSKRÁ

Minningarsjóðs Kristins Ármannssonar rektors og konu hans.

1. gr.

Sjóðurinn heitir Minningarsjóður Kristins Ármannssonar rektors og konu hans.

2. gr.

Hlutverk sjóðsins er að styrkja við stúdentspróf efnilegan en fátækan stúdent, samkvæmt mati skólastjórnar Menntaskólans í Reykjavík, og má verja þrem fjórðu hlutum ársvaxta í því skyni. Hinn hlutinn skal lagður við höfuðstól, sem aldrei má skerða.

3. gr.

Stofnfé sjóðsins, sem nemur nú kr. 160 000.00 svo og það fé, er síðar kann að renna til hans, skal ávaxta á öruggan hátt, og ef unnt er þannig, að rýrnun á verðgildi peninga hafi ekki áhrif á eignir hans.

4. gr.

Rektor Menntaskólans í Reykjavík hefur með höndum stjórn sjóðsins. Reikningur hans skal árlega birtur í skýrslu skólans.

5. gr.

Leita skal staðfestingar forseta Íslands á skipulagsskrá þessari.

F. h. stofnenda,
Ármann Kristinsson.

REGLUGERÐ

um breyting á reglugerð nr. 3 11. janúar 1967 um innflutnings- og gjaldeyrisleyfi.

1. gr.

Úr 1. gr. reglugerðarinnar falli:

Tollskrá

Kaflí Nr.

- 58 07 02 Garn og kaðlar til veiðarfæragerðar úr polyethylen og polypropylen, sem vegur 0.5 gr. meterinn eða meira, þó ekki fléttaðir kaðlar úr sama efni, 10 mm í þvermál eða meira.
- 59 05 01 Fiskinet úr polyethylen og polypropylen, þó ekki net úr nylon og öðrum gerfiefnum.

2. gr.

Reglugerð þessi, sem sett er samkvæmt lögum nr. 30 25. maí 1960 um skipan innflutnings- og gjaldeyrisamála, öðlast þegar gildi.

Viðskiptamálaráðuneytið, 31. maí 1967.

Gylfi Þ. Gíslason.

Þórhallur Ásgeirsson.

REGLUGERÐ

um breyting á reglugerð um sjúkrahjálp, nr. 235 12. nóvember 1965.

1. gr.

Við 5. gr. reglugerðarinnar bætist ný málsgrein svo hljóðandi:

Forstöðukonu Landspítalans er heimilt að veita sjúkraliðaréttindi þeim, sem lokið hefur prófi í sjúkrahjálp við erlent sjúkrahús, ef hún telur námið jafngilda námi

Því, sem haldið er uppi á námskeiðum ríkisspítalanna fyrir sjúkraliða, enda leggi umsækjandi fram vottorð um próf.

2. gr.

Reglugerð þessi, sem sett er samkvæmt 8. gr. hjúkrunarlaga nr. 42/1965, öðlast þegar gildi.

Í dóms- og kirkjumálaráðuneytinu, 2. júní 1967.

Jóhann Hafstein.

Baldur Möller.

Nr. 90.

REIKNINGUR

Styrktarsjóðs fatlaðra árið 1966.

Rekstrarreikningur 1. janúar til 31. desember 1966.

Tekjur:

Gjald af súkkulaði	kr. 1 668 771.15	
Vaxtatekjur	— 289 869.00	
		kr. 1 958 640.15
Gjöld umfram tekjur		— 3 775 082.97
		<u>Kr. 5 733 723 12</u>

Gjöld:

Styrkir	kr. 5 733 723.12	
		<u>Kr. 5 733 723 12</u>

Efnahagsreikningur pr. 31. desember 1966.

Eignir:

Innstæða í sparissjóðsbók	kr. 453 043.29	
		<u>Kr. 453 043.29</u>

Skuldir:

Höfuðstóll 1. janúar 1966	kr. 4 228 126.26	
Gjöld umfram tekjur	— 3 775 082.97	
		kr. 453 043.29
		<u>Kr. 453 043.29</u>

Reykjavík, 29. apríl 1967.

Hjálmar Vilhjálmsson.

Ingólfur Guðmundsson.

REIKNINGUR

Styrktarsjóðs blindra árið 1966.

Rekstrarreikningur 1. janúar til 31. desember 1966.

Tekjur :

Gjald af súkkulaði	kr.	556 257.05	
Vaxtatekjur	---	34 369.00	
		<hr/>	kr. 590 626.05
			<hr/>
			Kr. 590.626.05

Gjöld :

Tekjur umfram gjöld	kr.	590 626.05	
		<hr/>	
			Kr. 590.626.05

Efnahagsreikningur pr. 31. desember 1966.

Eignir :

Innstæða í sparisjóðsbók	kr.	1 031 053.80	
		<hr/>	
			Kr. 1 031 053.80

Skuldir :

Höfuðstóll 1. janúar 1966	kr.	440 427.75	
Eignaaukning	—	590 626.05	
		<hr/>	kr. 1 031 053.80
			<hr/>
			Kr. 1 031 053.80

Reykjavík, 29. apríl 1967.

Hjálmar Vilhjálmsson.

Ingólfur Guðmundsson.

Nr. 92.

REIKNINGUR

Styrktarsjóðs vangefinna árið 1966.

Rekstrarreikningur 1. janúar til 31. desember 1966.

Tekjur :

Flöskugjald	kr.	16 090 586.40	
Vaxtatekjur	—	109 895.00	
		<hr/>	kr. 16 200 481.40
			<hr/>
			Kr. 16 200 481.40

Gjöld :

Styrkur til Kópavogshælis	kr. 4 500 000.00	
Styrkur til Skálatúnsheimilisins	— 5 600 000.00	
Styrkur til Sólheimahælis	— 950 000.00	
Styrkur til styrktarfél. Laugaland	— 250 000.00	
		kr. 11 300 000.00
Kostnaður	— 24 600.00	
Tekjur umfram gjöld	— 4 875 881.40	
		<u>Kr. 16 200 481.40</u>

Efnahagsreikningur pr. 31. desember 1966.

Eignir :

Innstæða í Útvegsbanka Íslands	kr. 6 484 488.23
	<u>Kr. 6 484 488.23</u>

Skuldir :

Höfuðstóll 1. janúar 1966.....	kr. 1 608 606.83
Tekjur umfram gjöld	— 4 875 881.40
	<u>kr. 6 484 488.23</u>
	<u>Kr. 6 484 488.23</u>

Reykjavík, 29. apríl 1967.

Hjálmar Vilhjálmsson.

Ingólfur Guðmundsson.

REIKNINGUR

fyrir Minningarsjóð Guðfinnu Einarsdóttur árið 1966.

Tekjur :

Yfirfært frá fyrra ári:	
1. Sogsvirkjunarbréf	kr. 20 600.00
2. Landsbankabók nr. 5675	— 84 131.89
	<u>kr. 104 731.89</u>

Vextir:

1. Af Sogsvirkjunarbréfum	kr. 1 236.00
2. Landsbankabók nr. 5675	— 7 190.51
	<u>— 8 426.51</u>

Kr. 113 158.40

Gjöld:

Yfirlært til næsta árs:

1. Sogsvirkjunarbréf	kr. 15 600.00	
2. Landsbankabók nr. 5675	— 97 558.40	
		kr. 113 158.40
		Kr. 113 158.40

Framanskráðan tekju- og gjaldareikning fyrir Minningarsjóð Guðfinnu Einarsdóttur, hefi ég endurskoðað.

Ég hefi sannreynt að verðbréf og bankainnstæða er fyrir hendi.

Reykjavík, 25. apríl 1967.

Ragnar Á. Magnússon,
lögiltur endurskoðandi.

Nr. 94.

SAMVINNUBANKI ÍSLANDS HF.

— með útibúum —

Ársreikningur 1966.

Rekstrarreikningur árið 1966.

Gjöld:

Reksturskostnaður	kr. 16 283 916.78
Vextir af innstæðufé	— 27 570 104.71
Fyrningar	— 695 382.48
Lagt í varasjóð	— 932 980.27
	Kr. 45 482 384.24

Tekjur:

Vextir	kr. 40 635 560.66
Aðrar tekjur	— 4 846 823.58
	Kr. 45 482 384.24

Efnahagsreikningur pr. 31. desember 1966

Eignir:

Skuldabréf fyrir lánnum	kr. 53 555 639.62
Verðbréf	— 31 990 104.24
Vixlar	— 142 025 975.29
Lán í hlaupareikningi	— 143 627 943.69
Innstæða í Seðlabanka	— 81 962 000.00
Ábyrgðir vegna viðskiptamanna	— 21 704 900.00
Húsbúnaður og innréttingar	— 5 148 600.00
Ógreiddar tekjur	— 6 379 426.27
Ýmsir skuldunautar	— 8 407 561.56
Aðrar eignir	— 8 056 544.15
Sjóður	— 7 471 142.21

Kr. 510 329 837.03

Skuldir :

Hlutfé	kr. 10 201 000.00	
— þar af ógreitt	— 1 332 000.00	
		kr. 8 869 000.00
Varasjóður	—	4 223 686.07
Innstæður í sparisjóði	—	419 531 139.18
Innstæður í hlaupareikningi	—	32 939 994.67
Ábyrgðir vegna viðskiptamanna	—	21 704 900.00
Fyrirframgreiddir vextir	—	2 369 505.82
Ýmsar skuldir	—	20 691 611.29
		<hr/>
		Kr. 510 329 837.03

Reykjavík, 10. janúar 1967.

Einar Ágústsson. Einar S. Einarsson.

Framanskráðan rekstrarreikning ársins 1966 og efnahagsreikning pr. 31. desember 1966 höfum við borið saman við bækur Samvinnubankans. Enn fremur höfum við kannað sjóðs- og verðbréfaeign ásamt skilríkjum.

Endurskoðunin hefur ekki gefið tilefni til athugasemda.

Reykjavík, 31. marz 1967.

Ólafur Jóhannesson. Halldór E. Sigurðsson. Ásgeir G. Jóhannesson.

Með tilvísun til framanskráðrar yfirlýsingar endurskoðenda bankans kvittar bankaráð fyrir reikninginn.

Reykjavík, 4. apríl 1967.

Erlendur Einarsson. Vilhjálmur Jónsson Hjörtur Hjartar.

VÍSINDASJÓÐUR

Rekstrarreikningur frá 1. janúar til 31. desember 1966.

Gjöld :

Greitt Raunvísindadeild	kr. 2 625 000.00	
Greitt Hugvísindadeild	— 1 125 000.00	
		kr. 3 750 000.00
Kaup ritara Raunvísindadeildar	—	45 000.00
— — Hugvísindadeildar	—	30 000.00
Ýmis kostnaður	—	1 550.00
Hreinar tekjur	—	48 829.00
		<hr/>
		Kr. 3 875 379.00

Tekjur :

Framlag úr Menningarsjóði	kr. 800 000.00	
— — ríkissjóði	— 250 000.00	
— — Arðsjóði Seðlabanka Íslands	— 2 941 573.00	
		Kr. 3 991 573.00
÷ Framlag til stofndeildar vísindasjóðs	— 199 579.00	
		kr. 3 791 994.00
Vextir	—	83 385.00
		<hr/>
		Kr. 3 875 379.00

Efnahagsreikningur pr. 31. desember 1966.

Eignir :

Innstæða á hlr. nr. 4015 við Seðlabanka Íslands	kr. 80 073.04	
Menningarsj. ógreitt framlag 1966	kr. 350 000.00	
÷ Hluti stofnsjóðs	— 17 500.00	
		— 332 500.00
		<hr/>
		Kr. 412 573.04

Skuldir :

Höfuðstólsreikningur 1. jan. 1966	kr. 363 744.04	
Tekjur skv. rekstrarreikningi	— 48 829.00	
		kr. 412 573.04
		<hr/>
		Kr. 412 573.04

Reykjavík, 20. janúar 1967.

Snorri Hallgrímsson,
formaður.

Þorbjörn Sigurgeirsson,
gjaldkeri.

Endurskoðunardeild fjármálaráðuneytisins hefur endurskoðað ofanskráðan reikning og ekki gert við hann neina athugasemd. Sbr. bréf dags. 31. jan. 1967.

Snorri Hallgrímsson,
formaður.

Stofndeild vísindasjóðs.**Rekstrarreikningur 1. janúar til 31. desember 1966.**

Gjöld :	
Hreinar tekjur	kr. 302 554.00
	<hr/> Kr. 302 554.00
Tekjur :	
Framlag úr vísindasjóði	kr. 199 579.00
Vextir	— 102 975.00
	<hr/> Kr. 302 554.00

Efnahagsreikningur pr. 31. desember 1966.

Eignir :	
Innstæða á hlr. nr. 3103 við Seðlabanka Íslands	kr. 1 439 225.82
Menningarsjóður ógr. framlag	— 17 500.00
	<hr/> Kr. 1 456 725.82
Skuldir :	
Höfuðstóll 1. jan. 1966	kr. 1 154 171.82
Tekjur skv. rekstrarreikningi	— 302 554.00
	<hr/> kr. 1 456 725.82
	<hr/> Kr. 1 456 725.82

Reykjavík, 20. janúar 1967.

Snorri Hallgrímsson,
formaður.

Endurskoðunardeild fjármálaráðuneytisins hefur endurskoðað ofanskráðan reikning og ekki gert við hann neina athugasemd. Sbr. bréf dags. 31. jan. 1967.

Snorri Hallgrímsson,
formaður.

Nr. 96.

FISKVEIÐASJÓÐUR ÍSLANDS**Efnahagsreikningur 31. desember 1966.**

Eignir :	
1. Útlán gegn 1. veðrétti í skipum	kr. 1 046 728 503.00
2. Fasteignalán	— 30 262 514.00
3. Innlend skipasmíði (lán og innstæður)	— 45 300 000.00
4. Fasteignalán PL 480	— 26 330 000.00
5. Verðbréf	— 3 973 277.00
6. Ýmsir skuldunautar	— 3 088 117.76
7. Bankainnstæða	— 145 036 375.46
	<hr/> Kr. 1 300 718 787.22

Skuldir :

1. Skuldir í erlendri mynt	kr.	105 127 785.16
2. Seðlabanki Íslands	—	40 000 000.00
3. Framkvæmdabanki PL 480	—	28 948 310.00
4. Innstæður lántakenda	—	392 035 784.00
5. Viðskiptamenn	—	833 314.94
6. Stofnsjóður	—	710 000 000.00
7. Afskriftareikningur	—	23 000 000.00
8. Yfirfært til næsta árs	—	773 593.12

 Kr. 1 300 718 787.22

Reykjavík, 31. desember 1966.

FISKVEIÐASJÓÐUR ÍSLANDS**Jóhannes Elíasson.****Finnbogi Rútur Valdimarsson.****Jónas G. Rafnar.****Elías Halldórsson.**

Reikning þennan höfum við endurskoðað og horið saman við bækur og skjöl sjóðsins og ekkert fundið við hann að athuga.

Reykjavík, 21. febrúar 1967.

Sverrir Júlíusson. Einar Bjarnason.

6. júní 1967.

Nr. 97.

REGLUGERÐ
**um notkun rotvarnarefna til geymslu á síld, loðnu
og öðrum bræðslufiski.**
1. gr.

Í verksmiðjum má ekki nota nitritefni (hrein efni eða blöndur) við geymslu á síld, loðnu eða öðrum bræðslufiski, nema að fengnu leyfi Rannsóknastofnunar fiskiðnaðarins. Rannsóknastofnunin getur afturkallað slík leyfi fyrirvaralaust, ef notkunarreglum er ekki fylgt.

2. gr.

Leyfi til notkunar nitritefna verður því aðeins veitt, að verksmiðjan hafi í þjónustu sinni kunnáttumann, sem kann skil á notkun rotvarnarefna og getur auk þess framkvæmt nitritákvarðanir á hráefni og mjöli. Þá verður verksmiðjan einnig að hafa umráð yfir nauðsynlegum tækjum og áhöldum, sem nota þarf við skömmtun, töku sýnishorna og efnagreiningar.

3. gr.

Hráefni, sem unnið skal innan 7 daga frá löndun, er óheimilt að rotverja.

Á tímabilinu frá 1. júní til 15. september ár hvert skal þó heimilt að rotverja hráefni, sem geymt skal lengur en fjóra daga frá löndun.

4. gr.

Natrium nitrit (hreint efni eða upplausn) má aldrei nota sér til rotvarnar, heldur skal aðeins heimilt að nota eftirtaldar blöndur:

- a) Blöndu A, sem inniheldur 12.5 kg nitrit og 25 kg formalin í 100 lítrum af upplausn, skal heimilt að nota allt árið.
- b) Á tímabilinu frá 1. júní til 15. september ár hvert skal heimilt að nota blöndu B, sem inniheldur 20 kg nitrit og 50 kg formalin í 100 lítrum af upplausn, ef langur geymslutími er fyrirhugaður. Formalin eitt sér eða blandað vatni, skal heimilt að nota til rotvarnar með styrkleika allt að 1% í hráefni.

Um heppilega skammta af ofanskráðum blöndum gefur Rannsóknastofnun fiskiðnaðarins út fyrirmæli a. m. k. árlega.

5. gr.

Hráefni (sild, loðna og annar bræðslufiskur) má aldrei innihalda meira en 0.15 % nitrit, þegar það er unnið. Skytt er vinnslustjóra (verksmiðjustjóra) að sjá svo um að aldrei sé hafin vinnsla úr geymsluhólfi (þró, tanki o. s. frv.) fyrr en sýnishorn, tekið samkvæmt reglum Rannsóknastofnunar fiskiðnaðarins, reynist innihalda minna en 0.15% nitrit.

Bannað er að blanda saman rotvörðu og órotvörðu hráefni, nema nitritinnihald þess rotvarða sé einnig minna en 0.15 %.

Ákvarða skal nitrit minnst tvisvar í viku í hverju nitritrotvörðu geymsluhólfi, og skulu niðurstöður bókfærðar.

Nitritákvarðanir í soði skulu gerðar minnst einu sinni á sólarhring og skulu niðurstöður bókfærðar.

6. gr.

Í nýframleiddu mjöli má aldrei vera meira en 0.2 % natriumnitrit.

Ef efnagreining leiðir í ljós, að ákveðið mjölmagn innihaldi meira en 0.2 % natriumnitrit á framleiðsludegi, ber vinnslustjóra (verksmiðjustjóra) tafarlaust að tilkynna það Rannsóknastofnun fiskiðnaðarins með símskeyti.

Mjöl, sem inniheldur meira en 0.2 % natrium nitrit, verður að aðgreina og auðkenna sérstaklega í mjöhlúsum og er bannað að ráðstafa því nema með leyfi Rannsóknastofnunar fiskiðnaðarins. Skal gera ráðstafanir til að fjarlægja nitritefni úr þessu mjöli, samkvæmt fyrirmælum, sem Rannsóknarstofnunin gefur út.

7. gr.

Í öllum verksmiðjum, sem nota rotvarnarefni, er skytt að halda dagbók eftir reglum, sem Rannsóknastofnun fiskiðnaðarins setur. Rannsóknastofnun fiskiðnaðarins er heimill aðgangur að dagbókunum, og skoðun þeirra og getur krafizt að fá endurrit úr þeim hvenær sem er.

8. gr.

Í verksmiðjum, sem hafa óuppleyst natriumnitrit í vörzlum sínum, ber að geyma það í sérstökum læstum geymslum. Ef því verður viðkomið, skulu geymslur þessar vera eldtraustar. Ekki mega óviðkomandi menn hafa aðgang að þeim.

9. gr.

Notkun nitritefna um borð í veiðiskipum er óheimil.

10. gr.

Í flutningaskipi má ekki nota nitritefni við geymslu á bræðslusild, nema að fengnu leyfi Rannsóknastofnunar fiskiðnaðarins. Rannsóknastofnunin getur afturkallað slík leyfi fyrirvaralaust, ef notkunarreglum er ekki fylgt.

11. gr.

Leyfi til notkunar nitritefna um borð í flutningaskipi verður því aðeins veitt, að það hafi umráð yfir nauðsynlegum tækjum, sem nota þarf við skömmtun rotvarnarefnanna, og að skipið flytji einungis bræðslufisk á þeirri vertíð, er það notar nitritefni.

12. gr.

Í flutningaskipi, er notar ofangreint rotvarnarefni, er skylt að halda dagbók eftir reglum, sem Rannsóknastofnun fiskiðnaðarins setur, og skal afhenda verksmiðju þeirri, er tekur við farminum, afrit af dagbókinni, þar sem gerð er grein fyrir rotvörn farmsins.

13. gr.

Því aðeins er heimilt að landa nitritvörðum fiski til verksmiðju, að hún hafi leyfi til notkunar nitritefna.

14. gr.

Rannsóknastofnun fiskiðnaðarins hefur á hendi eftirlit með framkvæmd reglugerðar þessarar.

15. gr.

Rannsóknastofnun fiskiðnaðarins getur breytt ákvæðunum um leyfilegar nitritblöndur (sjá grein 4) eða bannað notkun, nema ákveðinna skammta af þeim, ef henni þykir við þurfa, og séu verksmiðjunum tilkynntar breytingar.

16. gr.

Atriði, sem varða meðferð og notkun rotvarnarefna og ekki eru ákvæði um í reglugerð þessari eða fyrirmælum, sem Rannsóknastofnun fiskiðnaðarins setur samkvæmt henni, skal bera undir úrskurð Rannsóknastofnunarinnar.

17. gr.

Brot gegn reglugerð þessari eða fyrirmælum, sem sett kunna að verða samkvæmt henni, varða sviptingu leyfis til notkunar nitríts til rotvarnar og sektum.

Reglugerð þessi er sett samkvæmt heimild í 1. gr. laga nr. 92 3. maí 1935, um meðferð, verkun og útflutning á sjávarvörum, til þess að öðlast gildi þegar í stað og birtist til eftirbreytni öllum þeim, sem hlut eiga að máli.

Jafnframt er úr gildi felld reglugerð nr. 247 30. desember 1965, um notkun rotvarnarefna til geymslu á sild, loðnu og öðrum bræðslufiski.

Sjávarútvegsmálaráðuneytið, 6. júní 1967.

Eggert G. Þorsteinsson.

Gunnlaugur E. Briem.

AUGLÝSING

um breyting á reglugerð fyrir menntaskóla nr. 175 27. september 1951.

1. gr.

Ákvæði 41. gr. reglugerðar fyrir menntaskóla, nr. 175, 27. september 1951, eru úr gildi numin.

2. gr.

Reglugerðarbreyting þessi öðlast þegar gildi.

Menntamálaráðuneytið, 12. maí 1967.

Gylfi Þ. Gíslason.

Birgir Thorlacius.

Nr. 99.

19. júní 1967.

AUGLÝSING

um umferð í Búðardalskaupúni.

Að fengnum tillögum hreppsnefndar Laxárdalshrepps hefur verið ákveðið með heimild í 65. gr. umferðarlaga nr. 26/1958, að umferð um götur, sem liggja að þjóðveginum í Búðardal skuli víkja fyrir umferð um þjóðveginn. Verða sett biðskyldu-merki á gatnamótin.

Skrifstofu Dalasýslu, 19. júní 1967.

Yngvi Ólafsson.

Nr. 100.

28. júní 1967.

AUGLÝSING

um umferð í Reykjavík.

Samkvæmt ákvörðun borgarstjórnar Reykjavíkur hefur hámarksökuhraði verið hækkaður úr 35 km í 45 km, miðað við klst. á eftirtöldum götum:

Ánanausti, Borgartúni, Grensásvegi, Háaleitisbraut, Hofsvallagötu, Kleppsvegi, Kringlumýrarbraut, Lönguhlíð, Laugarásvegi, Laugavegi austan Nóatúns, Reykja-vegi, Snorrabraut, Sóleyjargötu, Suðurgötu sunnan Hringbrautar og Sætúni.

Lögrelustjórinn í Reykjavík, 28. júní 1967.

Sigurjón Sigurðsson.

SAMÞYKKT

um afgreiðslutíma verzlana á Patreksfirði.

1. gr.

Samþykkt þessi tekur til hvers konar smávöruverzlana á Patreksfirði, þ. á m. söluturna, brauð- og mjólkurbúða.

Undanþegnar ákvæðum samþykktarinnar eru: Lyfjabúðir, benzínsölur, að því er snertir sölu á benzini, oliu, smurolíum og vörum til bifreiða, sjálfisalar, blaðasala á götum, blaðsöluvögnum og blaðsöluturnum, merkjasala og annað slíkt.

Ákvæði samþykktar þessarar ná ekki til þjónustufyrirtækja, svo sem bifreiðaafgreiðslna, að því er varðar bifreiðaafgreiðslu, rakarastofa, hárgreiðslustofa, ljósmyndastofa, viðgerðarverkstæða o. s. frv. að því er varðar þá starfsemi.

Um vinnutíma og önnur starfskjör afgreiðslufólks fer eftir kjarasamningum og venjum.

Ef ágreiningur ris um skilning á ákvæðum samþykktar þessarar, úrskurðar hreppsnefnd Patreksahrepps ágreiningsefnið að fengnum tillögum lögreglustjóra, en skjóta má þeim úrskurði til ráðherra, og er úrskurður hans endanlegur.

2. gr.

Daglegur afgreiðslutími smásöluverzlana og annarra sölustaða, er samþykkt þessi tekur til, er svo sem hér segir, nema öðruvísi sé sérstaklega ákveðið í samþykktinni:

Alla virka daga skal heimilt að opna sölustaði kl. 8.00.

Á mánudögum, þriðjudögum, miðvikudögum, fimmtudögum og föstudögum skal sölustöðum lokað eigi síðar en kl. 18.00, enda beri þá daga ekki upp á helgi- og frídaga, sbr. 4. gr.

Á laugardögum skal heimilt að halda sölustöðum opnum til kl. 12.00 á hádegi.

Síðasta virkan dag fyrir aðfangadag jóla skal heimilt að hafa verzlanið opnar til kl. 24.00 og síðasta laugardag fyrir jól til kl. 22.00 (eða annan dag skömmu fyrir jól).

Enn fremur er heimilt að hafa sölubúðir opnar fyrsta laugardag í desember til kl. 16.00 og annan laugardag til kl. 18.00.

3. gr.

Mjólkur- og brauðbúðir mega vera opnar kl. 8.00 til 18.00 virka daga, nema laugardaga, en þá skal þeim lokað eigi síðar en kl. 16.00.

Á sunnudögum og eins öðrum dögum, sem taldir eru í 4. gr. b-lið, skal lokað eigi síðar en kl. 13.00.

4. gr.

Eftirfarandi reglur gilda um lokun sölustaða á helgidögum og hátíðisdögum:

- a. Jóladað, páskadað, hvítasunnudag og föstudaginn langa, 17. júní og nýársdag, skal öllum sölustöðum lokað allan daginn.

- b. Alla sunnudaga, skírdag, annan páskadag, sumardaginn fyrsta, annan hvíta-sunnudag, uppstigningardag, verzlunarmannafrídaginn og annan jóladag, skal sölustöðum lokað allan daginn, sbr. þó undantekningarákvæði 3. gr. og 5. gr. þessarar samþykktar.
- c. Aðfangadag jóla og gamlársdag skal öllum sölustöðum lokað eigi síðar en kl. 12.00.

5. gr.

Hreppsnefnd getur leyft, að fenginni umsögn heilbrigðisnefndar, að söluturnar og sambærilegir sölustaðir séu opnir alla daga frá kl. 8.00 til kl. 21.00 á tímabilinu 1. október til 30. apríl. Á tímabilinu 1. maí til 30. september frá kl. 8.00 til kl. 23.30, sbr. þó a-lið 4. gr.

Sölustaðir þeir, er um getur í 1. mgr., skulu algerlega aðskildir frá verzlun og birgðageymslu verzlunar. Sala fyrrgreindra sölustaða má einungis fara fram um söluop.

Þar skal heimilt að selja eftirgreindar vörur:

Kort, frimerki, dagblöð, tímarit, ritföng, rafmagnsöryggi, nýja ávexti, ís, sælgæti, tóbaksvörur, eldspýtur, öl, gosdrykki, heilar pylsur, rakblöð, raksápu, hand-sápu, tannkrem, rafhlöður, rafmagnsperur, spil, skyndiplástur, kaffi, te, kakó, kex (innpakkað), ávaxtasafa, niðursoðna ávexti, tannbursta, greiður, bómull, dömu bindi, W.C.-pappír, kvensokka, vinnuvettlinga, filmur og sólgleraugu.

Heilbrigðisnefnd ákveður, hvað af ofangreindum vörum megi selja á hverjum stað og ákveður nánar, hvernig umbúnaði skuli hagað. Á hverjum sölustað skal fyrirkomið á stað, þar sem viðskiptamennirnir geta greinilega séð skrá um, hvað selja megi á staðnum og skal sú skrá staðfest af trúnaðarmanni nefndarinnar.

Hreppsnefnd getur leyft, að á veitingastofum (s. s. kaffi- og matstofum) séu seldar vörur, er getur um í síðustu mgr., að fengnu samþykki heilbrigðisnefndar, á sömu tímum og sala fer fram í söluturnum og ber að greiða gjald af þeirri sölu í sveitarsjóð samkvæmt 9. gr.

6. gr.

Í kvikmyndahúsum, leikhúsum, á íþróttavöllum, útiskemmtunum og öðrum slíkum stöðum skal heimilt að fengnu samþykki heilbrigðisnefndar að selja samkomugestum sælgæti, tóbak, ís, gosdrykki og annað slíkt, sem ætla má, að neytt verði á staðnum. Einnig má selja þar sýningarskrár, minjagrip og annað slíkt, sem eðlilegt telst, að þar sé til sölu, utan þess tíma, en í 2. gr. er nefndur, þó aldrei eftir að sýningu lýkur eða skemmtistað er lokað.

Í kvikmyndahúsum og leikhúsum er slík sala einungis heimil í sýningarhléum og hálf tíma fyrir sýningu.

7. gr.

Eftir lokunartíma sölustaða er óheimilt að selja þann varning, sem verzlunarleyfi þarf til sölu á. Þó skal heimilt að afgreiða þá menn, sem komnir eru í verzlun eða sölustað þegar lokað er. Enn fremur er heimilt að selja eftir reglulegan lokunartíma, kol, salt, oliu, veiðarfæri og vistir til skipa.

8. gr.

Lögreglustjóri getur í einstöku tilvikum heimilað rýmri sölutíma en segir í samþykkt þessari, þegar hann telur sérstakar ástæður til, m. a. þegar ákveðið er, að ágóði af sölu renni til almenningsheilla.

9. gr.

Hreppsnefnd getur ákveðið, að greitt verði sérstakt gjald fyrir leyfi samkvæmt 5. gr. Ákveður hreppsnefnd þá gjald þetta til eins árs í senn.

Gjaldið skal greitt fyrirfram fyrir hvert almanaksár. Sé það ekki greitt á réttum gjalddaga, skal leyfið úr gildi.

10. gr.

Ef leyfishafi, sbr. 5. gr., brýtur samþykkt þessa eða skilyrði, sem hreppsnefnd, heilbrigðisnefnd, eða lögreglustjóri kunna að setja fyrir leyfi eða ef rekstur sölu- staða þykir ekki fara vel úr hendi, má hreppsnefnd svipta leyfishafa leyfinu, enda hafi leyfishafi ekki látið segjast við aðvörun. Jafnframt má ákveða, að leyfi verði ekki veitt til slíks rekstrar á viðkomandi stað tiltekinn tíma.

11. gr.

Brot gegn samþykkt þessari varðar sektum allt að kr. 1500.00. Með mál út af brotum á samþykkt þessari skal fara að hætti opinberra mála.

Ákvæði til bráðabirgða.

Við gildistöku samþykktar þessarar eru öll svokölluð „kvöldsöluleyfi“ samkvæmt áður gildandi reglum afturkölluð.

Samþykkt þessi, sem hreppsnefnd Patrekshrepps hefur samþykkt samkvæmt lögum nr. 17 frá 1. febrúar 1936, um samþykktir um lokunartíma sölubúða, öðlast þegar gildi, með þeim takmörkunum þó, sem lög nr. 45 frá 15. júní 1926 um almannafríð á helgidögum þjóðkirkjunnar setja.

Jafnframt fellur úr gildi samþykkt nr. 48 frá 2. apríl 1959 um lokunartíma sölubúða og sölustaða.

Félagsmálaráðuneytið, 7. júní 1967.

F. h. r.

Hjálmar Vilhjálmsson.

Gunnlaugur Þórðarson.

13. júní 1967.

Nr. 102.

S A M Þ Y K K T

fyrir Veiðifélag Kerlingardalsár og Vatnsár.

1. Félagið heitir Veiðifélag Kerlingardalsár og Vatnsár. Heimili þess og varnarþing er Vík í Mýrdal.
2. Félagið nær til allra jarða, sem land eiga að vatnasvæði Kerlingardalsár og Vatnsár, en þær eru: Höfðabrekka, Fagridalur, Bólstaður, Kerlingardalur I og II, Reynisbrekka, Stóra-Heiði, Lilla-Heiði, Lækjarbakki, Presthús I og II, Reynir, Reynisholt, Þórisholt, Reynishólar, Teigagerði, Eyðibýlin Rof og Engigarður, Garðar.
3. Verkefni félagsins er að viðhalda góðri fiskgengd á félagssvæðinu, og að leigja það til stangarveiði. Félagið tekur til allrar veiði á félagssvæðinu.
4. Stjórn félagsins skipa þrjú menn, formaður og tveir meðstjórnendur. Skulu þeir kosnir á aðalfundi til þriggja ára í senn. Ganga þeir úr stjórninni á víxl þannig, að formaður gengur úr eftir eitt ár, annar meðstjórnandinn eftir tvö ár, og hinn eftir þrjú ár, og helzt svo sama röð áfram. Enginn atkvæðisbær félagsmaður getur skorazt undan endurkosningu, nema sérstök forföll hamli,

eða að hann hafi verið í stjórn í þrjú ár. Kjósa skal tvo varamenn og tvo endurskoðendur til tveggja ára í senn, þannig að annar varamaðurinn og annar endurskoðandinn gangi út annað árið, og hinir hitt árið.

5. Stjórnin hefur á hendi allar framkvæmdir félagsins milli aðalfunda. Hún fær menn sér til aðstoðar við þau störf í þágu félagsins, sem vinna þarf á hverjum tíma, og semur við þá um þóknun fyrir. Formaður er fulltrúi félagsins út á við og hefur yfirumsjón með öllum störfum félagsins og fjárreiðum.

Óheimilt er öllum að veiða á félagssvæðinu, nema með sérstöku skriflegu leyfi félagsstjórnarinnar. Í leyfinu skal tekið fram um veiðitíma og veiðitæki, og með hvaða kjörum leyfið er veitt.

6. Aðalfund skal halda í aprilmánuði ár hvert. Á aðalfundi skýrir stjórnin frá störfum félagsins á liðnu starfsári og leggur fram tillögur um starfsemi þess á næsta ári. Þá skal hún leggja fram endurskoðaða reikninga félagsins og úrskurðar fundurinn um þá.
7. Reikningsár félagsins er almanaksárið. Stjórninni ber að færa reikningana í gerðabók, sem henni er skylt að halda, svo og samþykktir félagsins, félagaskrá, arðskrá, fundargerðir og bréf.
8. Arði af sameiginlegri veiði skal skipt niður á félagsmenn samkvæmt arðskrá. Félagsmenn greiði gjöld til félagsins í sömu hlutföllum og þeir taka arð.
9. Brot á samþykkt þessari varðar sektum samkvæmt XVII. kafla laga nr. 53/1957 um lax- og silungsveiði.

Samþykkt þessi staðfestist hér með samkvæmt lögum nr. 53 5. júní 1957, um lax- og silungsveiði, til að öðlast gildi þegar í stað og birtist til eftirbreytni öllum þeim, sem hlut eiga að máli.

Landbúnaðarráðuneytið, 13. júní 1967.

Ingólfur Jónsson.

Þorv. K. Þorsteinsson.

AUGLÝSING

um skipulag í Hrafnagilshreppi í Eyjafjarðarsýslu.

Að fengnum tillögum skipulagsstjórnar ríkisins, hefur ráðuneytið, samkvæmt heimild í 4. gr. 2. mgr. skipulagslaga nr. 19 21. maí 1964, ákveðið, að ákvæði skipulagslaga nr. 19/1964 skuli ná til alls Hrafnagilshrepps með fyrirvara um nauðsynlegar byggingar á bújörðum.

Þetta er hér með birt til eftirbreytni öllum þeim, sem hlut eiga að máli.

Félagsmálaráðuneytið, 26. júní 1967.

F. h. r.

Hjálmar Vilhjálmsson.

Hallgrímur Dalberg.

AUGLÝSING

um staðfestingu félagsmálaráðuneytisins á byggingasamþykktum.

Samkvæmt lögum nr. 19 20. okt. 1905, um byggingasamþykktir, sbr. lög nr. 84 16. des. 1943, um breytingar á þeim lögum, og skipulagslög nr. 19 21. maí 1964, hefur ráðuneytið í dag staðfest byggingasamþykktir fyrir eftirgreind sveitarfélög:

1. Húsavíkurkaupstað,
2. Keflavíkurkaupstað,
3. Þingeyrarkauptún, V.-Ísafjarðarsýslu,
4. Súðavíkurhrepp,
5. Blönduóshrepp,
6. Hafnarhrepp,
7. Hvolsvallarkauptún,
8. Hellu, Rangárvöllum.

Félagsmálaráðuneytið, 30. júní 1967.

F. h. r.

Hjálmar Vilhjálmsson.

Hallgrímur Dalberg.

30. júní 1967.

Nr. 105.

REGLUGERÐ

um lánadeild veiðafæraiðnaðar.

1. gr.

Stofna skal í Iðnlánasjóði lánadeild veiðafæraiðnaðar, er hafi þann tilgang að efla og styrkja innlendan veiðafæraiðnað.

2. gr.

Stofnfé lánadeildar veiðafæraiðnaðar er skuldabréf Síldarverksmiðja ríkisins, dags. 6. desember 1952, að eftirstöðvum 11.6 milljónir króna og tekjur lánadeildar verðjöfnunargjald af innfluttum veiðafærum, samkvæmt 1. tl. 1. gr. laga nr. 31, 29. apríl 1967, svo og aðrar tekjur, sem gert er ráð fyrir í sömu lagagrein.

3. gr.

Iðnlánasjóði er heimilt, að fengnu samþykki ríkisstjórnarinnar, að taka allt að 10 milljón króna lán til starfsemi lánadeildar veiðafæraiðnaðar, og er ríkissjóði heimilt að ábyrgjast slíkt lán.

4. gr.

Lánadeild veiðafæraiðnaðar styrkir innlendan veiðafæraiðnað á eftirfarandi hátt:

- a. með lánum til allt að 15 ára með vöxtum, sem mega vera allt að 3% lægri en almennir útlánsvextir Iðnlánasjóðs.
- b. með styrkjum eða vaxtalausum lánum til ákveðins tíma til að stofnsetja veiðafæragerðir eða til verðjöfnunar innlendri veiðafæraframleiðslu, vegna erlendrar samkeppni, enda njóti hin innlenda framleiðsla ekki tollverndar.

Endurprentað blað.

Heildarupphæð styrkja á ári hverju má eigi nema hærri upphæð en hreinum tekjum veiðafæradeildar. Þó er heimilt, ef nauðsyn þykir til að bera, að verja tekjum fleiri ára til styrkja á sama árinu.

5. gr.

Umsókn um lán eða styrk skulu fylgja ítarlegar upplýsingar á rekstri fyrirtækisins og á hvern hátt lán eða styrkur verði til að tryggja afkomu þess.

Umsókn um styrk til verðjöfnunar skal fylgja sundurliðuð skýrsla um óseldar birgðir fyrirtækisins eða framleiðslu og sölu þess frá því að birgðaskýrsla var send lánadeild veiðafæraeiðnaðar síðast, og einnig rökstuddur samanburður á kostnaðarverði einstakra tegunda birgða og verði samskonar, innfluttra veiðafæra.

Enn fremur skulu fylgja umsókn eftirfarandi gögn:

- a. eignar- og veðbókarvottorð,
- b. váttryggingaskírteini eða óyggjandi vottorð um váttryggingu eigna fyrirtækisins,
- c. vottfestar upplýsingar um það, hverjum sé heimilt að skuldbinda fyrirtækið og veðsetja eignir þess,
- d. rekstrar- og efnahagsreikningur fyrirtækisins s. l. 2 ár,
- e. aðrar upplýsingar um rekstur og efnahag fyrirtækisins, sem óskað kann að verða eftir.

6. gr.

Að öðru leyti ákvæði laga nr. 45 3. apríl 1963, um iðnlánasjóð.

Reglugerð þessi er sett samkvæmt lögum nr. 31 29. apríl 1967, um breyting á lögum nr. 45 3. apríl 1963, um Iðnlánasjóð, til að öðlast þegar gildi og birtist til eftirbreytni öllum þeim, sem hlut eiga að máli.

Iðnaðarmálaráðuneytið, 30. júní 1967.

Jóhann Hafstein.

Brynjólfur Ingólfsson.

G J A L D S K R Á

um heimtaugagjald til Rafmagnsveitna ríkisins.

1. gr.

Hver sá, er óskar að fá rafmagn úr fyrirhugaðri héraðsrafmagnsveitu Rafmagnsveitna ríkisins eða fá heimtaug úr héraðsrafmagnsveitu þeirra, sem fyrir er, eða fá tengt hús eða viðbyggingu við hús, sem er grunngjaldsskylt (sbr. 2. gr.), skal hafa greitt heimtaugagjaldið til Rafmagnsveitna ríkisins áður en lagning veitunnar er hafin, áður en heimtaug er lögð, áður en hús er tengt, eða gert skriflegan samning um greiðslu þess og má krefjast þess, að trygging verði sett fyrir greiðslunni. Óheimilt er rafmagnsnotkun um heimtaug nema framangreindum skilyrðum um greiðslu heimtaugagjalds hafi verið fullnægt.

Upphæð heimtaugagjaldsins ákveðst skv. 2. gr., nema heimtaugargjalda í kaupstöðum, kaupúnum og þorpum, sem ákveðin eru í sérstakri gjaldskrá, sem ráðherra staðfestir.

2. gr.

Heimtaugargjald skal vera grunngjald af fasteign að viðbættum hundraðshluta af fasteignarmatsverði. Grunngjald skal vera 1000 krónur af hverju íbúðarhúsi og hverju samkomuhúsi o. þ. h. húsum, sem ekki eru notuð til atvinnurekstrar, og 2000 krónur af hverju búi, hverjum skóla o. þ. h. stofnunum og af hverri fasteign, sem notuð er til atvinnurekstrar annars en búrekstrar og til viðbótar við grunngjald skal greiða 45 af hundraði af fasteignamatsverði húsa, mannvirkja, lands og lóða allt að 20 000 króna matsverði, 10 af hundraði af þeim hluta fasteignamatsverðs, sem er fram yfir 20 000 krónur allt að 100 000 krónum, 5 af hundraði af því, sem er þar fram yfir, enda er samanlögð lengd háspennu- og lágspennulínu veitunnar ekki yfir 1.5 km. á hverjar 3000 krónur, sem áætlað er að greiðist í grunngjöldum.

Ef ekki er fyrir hendi mat á fasteign, sem greiða skal heimtaugargjald af, getur rafmagnsveitustjóri ríkisins áætlað matsverð með hliðsjón af þeim reglum, sem fasteignamat ríkisins fer eftir við mat fasteigna og ákveðið heimtaugargjald í samræmi við það. Hús í smíðum skal meta sem fullbyggt væri, enda liggja fyrir staðfest teikning af því.

Heimtaugargjald nýbýlis, sem ekki hefur fengið staðfest fasteignamat, skal ákveða með hliðsjón af því, að samanlagt matsverð lands og húsa býlisins verði 45 þús. kr. Þó skal tekið tillit til þess, ef býlið telst, að dómi landnámsstjóra, verulega frábrugðið meðalnýbýli að því er fasteignamat varðar.

Heimtaugargjöld sumarbústaða ákveðast samkvæmt sérstökum samningi hverju sinni.

Um greiðslu kostnaðar af breytingu heimtaugar eða spennistöðvar fer eftir ákvæðum reglugerðar Rafmagnsveitna ríkisins.

Verði fallizt á að leggja veitu, þar sem línulengd fer fram úr því, sem tilgreint er í 1. málsgrein, skulu heimtaugargjöld hækka samkv. nánari ákvörðun ráðherra með hliðsjón af áætluðu kostnaðarverði af þeim línunum, sem fram yfir eru.

Gjaldskrá þessi staðfestist hér með samkvæmt orkulögum nr. 58 frá 29. apríl 1967 og öðlazzt þegar gildi.

Þetta birtist til eftirbreytni öllum þeim, sem hlut eiga að máli.

Atvinnumálaráðuneytið, 3. júlí 1967.

Ingólfur Jónsson.

Þorv. K. Þorsteinsson.

12. júlí 1967.

Nr. 107.

REGLUGERÐ

um sektargerðir lögreglumanna.

1. gr.

Lögreglumenn hafa heimild til að sekta vegfarendur, er gerzt hafa sekir um brot á umferðarlögum eða reglugerðum settum samkvæmt þeim, enda megi telja, að refsing fyrir brotið muni ekki fara fram úr 1000.00 kr. sekt samkvæmt dómi. Sama gildir um brot á ákvæðum lögreglusamþykktta, er varða umferð.

2. gr.

Vegfarandi samkvæmt 1. gr. er hver sá, sem fer um veg eða er staddur á vegi eða í ökutæki á vegi.

3. gr.

Saksóknari ríkisins lætur lögreglustjórum í té skrá yfir brot þau, sem sektarheimild samkvæmt reglugerð þessari nær til. Í skránni skal tilgreind sektarupphæð fyrir hverja tegund brots. Skal sökunautur eiga þess kost að kynna sér skrána, er hann greiðir sekt. Prenta má skrána eða hluta af henni á tilkynningareyðublað sbr. 5. gr.

4. gr.

Nú verður lögreglumaður þess áskynja, að vegfarandi hafi framið brot samkv. 1. gr. sbr. 3. gr. og má lögreglumaður þá gefa honum kost á að greiða sekt fyrir brot sitt í skrifstofu lögreglustjóra innan viku. Greiði sökunautur sektina innan þess tíma og fallist á þau málalok, verður eigi frekar aðhafzt í máli hans.

Nú þykir ákvörðun lögreglumanns fjarstæð og ákveður dómari, saksóknari eða lögreglustjóri þá, að mál skuli tekið til meðferðar að nýju, enda er þá ákvörðun lögreglumanns úr gildi felld.

5. gr.

Þegar lögreglumaður hefur ákveðið að nota heimild sína samkv. 1. gr., skal hann afhenda sökunaut eða festa á ökutæki hans tilkynningu um brotið. Á tilkynningareyðublaðinu skal tekið fram um tíma og stað umferðarbrotsins og greint frá því, að sökunautur eigi þess kost að ljúka málinu með greiðslu sektar í skrifstofu lögreglustjóra innan viku. Enn fremur skal þar greina, hvert sekt renni.

6. gr.

Samþykki sökunautur sektarákvörðun lögreglumanns, ritar hann nafn sitt því til staðfestu á tilkynningareyðublað það, sem um ræðir í 5. gr., og skilar því í skrifstofu lögreglustjóra ásamt sektargreiðslunni. Nú greiðist sekt ekki innan hins tilskilda frests og skal þá senda kæru til dómara með venjulegum hætti. Dómari fellir þá ákvörðun lögreglumanns úr gildi og lýkur máli lögum samkvæmt.

7. gr.

Sektargerðir samkvæmt reglugerð þessari skulu ekki færðar í sakaskrá ríkisins.

8. gr.

Dómsmálaráðuneytið lætur lögreglustjórum í té tilkynningareyðublöð, sbr. 5. gr. Skulu þau verða tölusett í framhaldandi töluröð.

Kostnaður við eyðublöð og annað, sem sérstaklega leiðir af framkvæmd reglugerðar þessarar, greiðist úr rikissjóði.

9. gr.

Lögreglustjórar halda skrá yfir eyðublöð, sem afhent eru lögreglumönnum.

Á afrit sektargerðar skal færa innborgunardag sektar. Ef sektargerð er felld úr gildi, sbr. 2. mgr. 4. gr., eða kæra er send dómara, sbr. 6. gr., skal rita athugasemd um það á afritið.

10. gr.

Reglugerð þessi er sett samkvæmt heimild í 4. mgr. 112. gr. laga nr. 82 21. ágúst 1961, um meðferð opinberra mála, sbr. lög nr. 29 28. apríl 1966, og öðlast gildi þegar í stað.

Jafnframt er úr gildi felld reglugerð um sektargerðir lögreglumanna, nr. 73 6. júlí 1961.

Dóms- og kirkjumálaráðuneytið, 12. júlí 1967.

Jóhann Hafstein.

Ólafur W. Stefánsson.

REIKNINGUR**Minningarsjóðs Kristínar V. Jakobsen 1966.****Tekjur:****I. Yfirfært frá fyrra ári:**

1. Söfnunarsjóðsbók nr. 799	kr. 20 371.87	
2. Söfnunarsjóðsbók nr. 571	— 12 776.17	
		kr. 33 148.04

II. Vextir:

1. Af Söfnunarsjóðsbók nr. 799	kr. 1 833.47	
2. Af Söfnunarsjóðsbók nr. 571	— 903.52	
		— 2 736.99
		Kr. 35 885.03

Gjöld:**I. Yfirfært til næsta árs:**

1. Söfnunarsjóðsbók nr. 799	kr. 20 983.34	
2. Söfnunarsjóðsbók nr. 571	— 14 901.69	
		kr. 35 885.03
		Kr. 35 885.03

Framanskráðan tekju- og gjaldareikning ársins 1966 fyrir Minningarsjóð Kristínar V. Jakobsen hef ég endurskoðað.

Ég hef sannreynt að bankainnstæður eru fyrir hendi.

Reykjavík, 16. maí 1967.

Ragnar Á. Magnússon,
löggiltur endurskoðandi.

REIKNINGUR**Barnaspítalásjóðs Hringins 1966.****Rekstrarreikningur.****Tekjur:**

I. Áheit og gjafir	kr. 52 450.00
II. Seld minningarkort	— 197 847.00
III. Söluverð perlufestar	— 7 500.00
IV. Arður frá Eimskipafélagi Íslands hf.	— 50.00
V. Vextir	— 120 413.76
	Kr. 378 260.76

G j ö l d :

I. Ýmis kostnaður:		
1. Endurskoðun og uppgjör	kr. 5 200.00	
2. Prentun og fjölbritun	— 5 847.25	
3. Hagfræðileg aðstoð	— 4 000.00	
4. Auglýsingar	— 10 464.80	
5. Viðgerð á málverki	— 12 765.50	
6. Ýmislegt	— 3 117.30	
		kr. 41 394.85
II. Nettótekjur		— 336 865.91
		Kr. 378 260.76

Efnahagsreikningur.

E i g n i r :

I. Verðbréf:		
1. Hlutabréf í Eimskipafél. Ísl.	kr. 500.00	
2. Skuldabréf v/Óðinsgötu 30	— 500 000.00	
3. Skuldabréf v/Ólu Þorleifsdóttur	— 56 000.00	
		kr. 556 500.00
II. Bankainnstæður:		
1. Landsbankabók nr. 1977	kr. 211 272.00	
2. Landsbankabók nr. 7394	— 1 058 334.26	
3. Landsbankabók áv. nr. 5450	— 53 892.70	
		— 1 323 498.96
III. Barnahjálpi Hringsins		— 104 431.18
		Kr. 1 984 430.14

S k u l d i r :

I. Höfuðstólsreikningur:		
1. Hrein eign skv. efnahagsreikningi 1965 ..	kr. 1 752 531.23	
2. Tekjuafgangur sbr. rekstrarreikningi	— 336 865.91	
		Kr. 2 089 397.14
3. Frá dregst ráðstöfun til Barnaspítalans ..	— 104 967.00	
		kr. 1 984 430.14
		Kr. 1 984 430.14

Framanskráðan rekstrar- og efnahagsreikningur ársins 1966 hefur ég endurskoðað og ekkert fundið athugað.

Ég hef sannreynt að bankainnstæður og verðbréf eru fyrir hendi.

Reykjavík, 16. maí 1967.

Ragnar Á. Magnússon,
löggiltur endurskoðandi.

REIKNINGUR**Áhaldasjóðs Barnaspítalásjóðs Hringsins 1966.**

T e k j u r :

I. Yfirfært frá fyrra ári:		
Landsbankabók nr. 5797	kr. 139 643.25	
II. Vextir:		
Af Landsbankabók nr. 5797	— 12 567.87	
		<hr/>
		Kr. 152 211.12

G j ö l d :

I. Yfirfært til næsta árs:		
Landsbankabók nr. 5797	kr. 152 211.12	
		<hr/>
		Kr. 152 211.12

Framanskráðan tekju- og gjaldareikning ársins 1966 fyrir Áhaldasjóð Barnaspítalásjóðs Hringsins hef ég endurskoðað.

Ég hef sannreynt, að bankainnstæða er fyrir hendi.

Reykjavík, 16. maí 1967.

Ragnar Á. Magnússon,
löggiltur endurskoðandi.

REIKNINGUR**Barnahjálparsjóðs Hringsins 1966.**

T e k j u r :

I. Yfirfært frá fyrra ári	kr. 155 567.16	
II. Ýmsar tekjur	— 135 597.97	
Af seldum merkjum	— 163 418.25	
Af seldum jólahandklæðum	— 22 860.35	
Söfnun í sparibauka í flugvélum	— 20 272.17	
III. Áheit og gjafir	— 37 645.00	
IV. Vextir:		
Af Landsbankabók nr. 1449	kr. 17 248.98	
Af Landsbankabók nr. 760	— 1 280.26	
Af Landsbankabók nr. 25087	— 2 516.99	
		<hr/>
		— 21 046.23
		<hr/>
		Kr. 556 407.13

G j ö l d :

I. Yfirfært til næsta árs:

1. Landsbankab. nr. 25087	kr. 67 481.93	
2. Landsbankab. nr. 1449	— 567 144.83	
		kr. 634 626.76
3. Plastblóm, birgðir	kr. 21 211.55	
4. Bazarvörur, birgðir	— 5 000.00	
		— 26 211.55
		Kr. 660 838.31
5. Barnaspítalasjóður Hringins	— 104 431.18	
		kr. 556 407.13
		Kr. 556 407.13

Framanskráðan tekju- og gjaldareikning ársins 1966 hef ég endurskoðað og ekkert fundið athugavert.

Ég hef sannreynt að bankainnstæður eru fyrir hendi.

Reykjavík, 16. maí 1967.

Ragnar Á. Magnússon,
löggiltur endurskoðandi.

REIKNINGUR

Minningarsjóðs frjálslynda safnaðarins 1966.

T e k j u r :

I. Yfirfært frá fyrra ári:

1. Skuldabréf Siglufjarðarkaupstaðar	kr. 3 000.00	
2. Skuldabréf Byggingarsjóðs verkamanna	— 15 000.00	
3. Útvegsbankabók nr. 13223	— 96 757.55	
4. Útvegsbankabók nr. 17341	— 63 924.77	
5. Útvegsbankabók nr. 11120	— 20 046.44	
		kr. 198 728.76

II. Vextir:

1. Af skuldabréfi Siglufjarðarkaupstaðar	kr. 120.00	
2. Af skuldabréfi Byggingarsjóðs verkamanna ..	— 600.00	
3. Útvegsbankabók nr. 13223	— 7 741.00	
4. Útvegsbankabók nr. 17341	— 5 114.00	
5. Útvegsbankabók nr. 11120	— 1 303.00	
		— 14 878.00
		Kr. 213 606.76

REIKNINGUR**Jólaglaðnings og hjálparsjóðs Gunnlaugs Bjarna 1966.**

Tekjur:

I. Yfirfært frá fyrra ári:

1. Söfnunarsjóðsbók nr. 826	kr. 122 233.48
2. Skuldabréf Byggingarsjóðs prentara	— 35 000.00

 kr. 157 233.48

II. Gjafir o. fl.

1. Gjafir	kr. 10 654.30
2. Vextir af söfnunarsjóðsbók	— 10 966.51
3. Vextir af skuldabréfum	— 2 450.00

 — 24 070.81

 Kr. 181 304.29

Gjöld:

I. Yfirfært til næsta árs:

1. Söfnunarsjóðsbók nr. 826	kr. 146 304.29
2. 7% skuldabréf byggingarsjóðs prentara nr. 377, 378, 379, 380, 382, 384, 345	— 35 000.00

 — 181 304.29

 Kr. 181 304.29

Framanskráðan tekju- og gjaldareikning ársins 1966 fyrir Jólaglaðnings og hjálparsjóð Gunnlaugs Bjarna hef ég endurskoðað.

Ég hef sannreynt að bankainnstæður og verðbréf eru fyrir hendi.

Reykjavík, 16. maí 1967,

Ragnar Á. Magnússon,

löggiltur endurskoðandi.

Nr. 113.

REIKNINGUR**yfir tekjur og gjöld Samgöngubóttasjóðs Páls Jónssonar, árið 1966.**

Tekjur:

1. Sjóður frá fyrra ári (Stj.tíð. 1966, B. 233, bls. 459):

a. Innstæða í Söfnunarsjóði	kr. 109 048.99
b. Innstæða í Landsbankanum	— 178.65

 kr. 109 227.64

2. Vextir:

a. Af Söfnunarsjóðsinnstæðu	kr. 9 814.41
b. Af Landsbankainnstæðu	— 12 46

 — 9 826.87

 Kr. 119 054.51

Gjöld :

1. Sjóður til næsta árs:		
a. Innstæða í Söfnunarsjóði	kr. 118 863.40	
b. Innstæða í Landsbanka	— 191.11	
		kr. 119 054.51
		Kr. 119 054.51

Í samgöngumálaráðuneytinu, 20. júní 1967.

Brynjólfur Ingólfsson.

Reikning þennan höfum við undirritaðir endurskoðað og ekkert fundið við hann athugavert.

Reykjavík, 20. júní 1967.

Kristján Ó. Gestsson. Guðl. Þorvaldsson.

Nr. 114.

REIKNINGUR

**yfir tekjur og gjöld Gullbrúðkaupssjóðs Bjarna amtmanns Þorsteinssonar
og frú Þórunnar Hannesdóttur, árið 1966.**

Tekjur :

1. Sjóður frá fyrra ári (Stj.tið.. 1966, B. 234, bls. 459):		
a. Innstæða í Söfnunarsjóði	kr. 53 155.42	
b. Innstæða í Búnaðarbanka	— 7 636.58	
		kr. 60 792.00
2. Vextir:		
a. Af Söfnunarsjóðsinnstæðu	kr. 4 783.99	
b. Af bankainnstæðu	— 534.52	
		— 5 318.51
		Kr. 66 110.51

Gjöld :

1. Sjóður til næsta árs:		
a. Innstæða í Söfnunarsjóði	kr. 57 939.41	
b. Innstæða í Búnaðarbanka	— 8 171.10	
		kr. 66 110.51

Í samgöngumálaráðuneytinu, 20. júní 1967.

Brynjólfur Ingólfsson.

Reikning þennan höfum við undirritaðir endurskoðað og ekkert fundið við hann athugavert.

Reykjavík, 21. júní 1967.

Kristján Ó. Gestsson. Guðl. Þorvaldsson.

AUGLÝSING

um breyting á samþykkt um stjórn Akureyrar nr. 143 29. ágúst 1962.

1. gr.

29. gr. A. 2. orðist svo:
Bygginganefnd: 5 aðalmenn og 5 til vara.

2. gr.

29. gr. A. 4. orðist svo:
Hafnarnefnd: 5 aðalmenn og 5 til vara.

Samþykktabreyting þessi, sem bæjarstjórn Akureyrarkaupstaðar hefur samið og samþykkt, staðfestist hér með samkvæmt lögum nr. 58 29. marz 1961, til þess að öðlast gildi þegar í stað, og birtist til eftirbreytni öllum þeim, sem hlut eiga að máli.

Félagsmálaráðuneytið, 17. júlí 1967.

F. h. r.

Hjálmar Vilhjálmsson.

Hallgrímur Dalberg.

AUGLÝSING

um staðfestingu á fundarsköpum fyrir hreppsnefnd Eyrarhrepps, Norður-Ísafjarðarsýslu.

1. gr.

Rétt til setu á fundum hreppsnefndar Eyrarhrepps eiga 7 kjörnir hreppsnefndarmenn, auk sveitarstjóra, ef hann er ráðinn.

Þeir ræða og gera ályktanir um sveitarmálefni.

Sveitarstjóri hefur ekki atkvæðisrétt á fundum, nema hann sé jafnframt kjörinn hreppsnefndarmaður.

Varamenn taka sæti á fundum í forföllum aðalmanna, samkvæmt gildandi sveitarstjórnarlögum.

2. gr.

Fyrsta fund hreppsnefndar, að loknum hverjum sveitarstjórnarkosningum, skal halda eigi síðar en á áttunda degi frá kjördegi.

3. gr.

Á fyrsta fundi hreppsnefndar kýs hún sér oddvita og varaoddvita, og fer um kosningu þeirra og starfstíma eftir gildandi sveitarstjórnarlögum, sem og annarra starfsmanna (nefnda), og sem hreppsnefnd kýs. Þá skal hreppsnefnd ráða sér fundarritara og varafundarritara, sem skipta með sér verkum, og skulu þeir jafnan vera úr hópi hreppsnefndarmanna.

Oddviti stjórnar fundum og sér um, að fundir fari fram í fullri reglu og eftir fundarsköpum þessum.

Skýlt er fundarmönnum að hlíta úrskurði oddvita samkvæmt þessum fundar-
sköpum, þó má skjóta úrskurðinum til hreppsnefndar, ef vafi leikur á um skilning
fundarskapa.

Varaoddviti skal gegna störfum oddvita í forföllum hans.

Fundarritari heldur gerðabók hreppsnefndar og sér um, að hún sé rétt og
skipulega færð. Allir hreppsnefndarmenn, sem til fundar mæta, skulu undirrita
fundargerðina í fundarlok. Hver fundarmaður, sem eigi er samdóma hinum, á
rétt á því, að ágreiningsálit hans sé fært í gerðabókina á skilmerkilegan hátt.

4. gr.

Oddviti (sveitarstjóri í samráði við oddvita) boðar hreppsnefndarfundi á þeim
stað og stund, er hann ákveður.

Fundir hreppsnefndar skulu vera tvenns konar: Reglulegir fundir og auka-
fundir. Reglulega fundi skal halda einn í hverjum mánuði, fyrsta föstudag hvers
mánaðar. Fundir skulu að jafnaði hefjast kl. 20.30 og eigi standa lengur en til kl.
24.00, nema hreppsnefnd samþykki framlengingu þeirra.

Farist reglulegur fundur fyrir vegna helgi umræddan föstudag, eða af öðrum
ástæðum, skal hann haldinn næsta virkan dag þar á eftir, og eigi síðar en á næsta
miðvikudag.

Aukafundi skal halda svo oft sem oddvita (sveitarstjóra) þykir þörf á. Ávallt
skal boða aukafundi, ef tveir hreppsnefndarmenn eða oddviti æskja þess. Nægur
fyrirvari með boðun til aukafundar teljast þrjár klukkustundir. Aukafundi má
boða með símtali, en tilgreina skal helztu dagskrárliði.

5. gr.

Allir reglulegir fundir hreppsnefndar skulu haldnir í heyranda hljóði, og
skal dagskrá slíkra funda boðuð með uppfestum auglýsingum með sama fyrirvara
og gildir um dagskrártilkynningar til hreppsnefndarmanna. Áheyrendur á slíkum
fundum eru skyldir til að vera kyrrir og hljóðir og mega ekki láta í ljósi ánægju
sína, né vanþóknun, um það, sem á fundinum gerist. Brjóti nokkur á móti þessu,
skal oddviti áminna viðkomandi, en við ítrekun getur oddviti látið vísa honum út
úr fundarsalnum, og ef þörf gerist, látið ryðja fundarsalinn.

Sveitarstjóri, eða hreppsnefndarmaður getur óskað þess, að mál sé rætt fyrir
luktum dyrum, og sker hreppsnefnd úr um það hvort svo skuli gert. Hvorki sveitar-
stjóri né hreppsnefndarmaður mega skýra frá umræðum eða atkvæðagreiðslu í þeim
málum, er rædd eru fyrir luktum dyrum.

6. gr.

Oddviti (sveitarstjóri) ákveður dagskrá fundanna (sveitarstjóri í samráði við
oddvita). Röð mála á dagskrá gretur hreppsnefnd breytt með ályktun sinni, svo og
fellt mál af dagskránni. Einnig getur hún ákveðið með samþykki meirihluta mættra
hreppsnefndarmanna, að mál, sem eigi eru á dagskrá, verði tekin á hana.

Hvert það erindi, er óskað er, að tekið sé fyrir á reglulegum fundi hrepps-
nefndar, skal komið til oddvita (sveitarstjóra) eigi síðar en á hádegi næsta þriðjudag
fyrir fundardag. Skal oddviti (sveitarstjóri) í síðasta lagi fyrir kl. 12 á miðvikudag
þar á eftir hafa sent öllum hreppsnefndarmönnum dagskrá, er greini frá erindum
þeim, sem fyrir fundinum liggja. Hverjum hreppsnefndarmanni er heimilt að
krefjast þess, að ákveðið mál verði tekið á dagskrá fundar, en skýlt er að gera það
skriflega með þeim fyrirvara, sem fyrr greinir.

Þegar lagðar eru fram gerðir fastra nefnda, skal útdráttur úr fundargerð þeirra
fylgja dagskránni.

7. gr.

Hreppsnefnd skal hafa tvær umræður með að minnsta kosti einnar viku milli-bili um eftirtalin málefni:

- a. Hina árlegu fjárhagsáætlun hreppsins.
- b. Ársreikninga hreppsins og fyrirtækja hans.
- c. Reglugerðir, sem hljóta eiga staðfestingu ráðherra, eða sýslunefndar.
- d. Beiðni um aðstoð til handa hreppnum.

Rétt er við síðari umræðu fjárhagsáætlunarinnar, að hún sé rædd lið fyrir lið og greidd atkvæði um hana þannig, og síðan áætlunina í heild.

Fundur hreppsnefndar um mál þau, er grein þessi tekur til, skulu ávallt haldnir í heyrenda hljóði.

8. gr.

Fundarmaður, sem taka vill til máls, skal snúa sér til oddvita og leyfir hann venjulega fundarmönnum að taka til máls í þeirri röð, er þeir æskja. Þó má hann breyta út af því, er til framsögumanns eða flutningsmanns kemur, svo og til þess, að umræður með eða móti málefni skiptist á, eða til þess, að fundarmaður geti gert stutta leiðréttingu eða athugasemd, er snertir hann sjálfan.

Biðji fleiri sér hljóðs jafnsnemma, ræður oddviti í hverri röð fundarmaður skuli taka til máls.

9. gr.

Sveitarstjóri hefur óbundið málfrelsi á fundum, en gæta skal hann fundar-skapa. Flutningsmaður máls má ekki tala oftari en þrisvar við hverja umræðu máls, og aðrir hreppsnefndarmenn ekki oftari en tvisvar. Þó er fundarmanni heimilt að biðja sér hljóðs, til þess að gera stutta fyrirspurn, bera af sér ámæli, athugasemd um atkvæðagreiðslu eða gæzlu fundarskapa.

Ræðumaður standi við sæti sitt, meðan hann flytur mál sitt.

10. gr.

Ræðumaður skal halda sér við það mál, sem til umræðu er. Hann skal varast að meiða menn eða hafa ósæmileg orð. Ef hann bregður út af þessu, skal oddviti vita það og nefna ummælin. Nú er fundarmaður víttur tvisvar á sama fundi og má oddviti, með samþykki hreppsnefndarmanna svipta hann málfrelsi á þeim fundi.

11. gr.

Sveitarstjóri og sérhver hreppsnefndarmaður hefur rétt til að bera upp tillögur og breytingartillögur við það mál, sem til umræðu er. Tillögur skulu vera skriflegar og skal veittur hæfilegur tími til að semja þær.

12. gr.

Ef umræður um eitt mál dragast um skör fram, getur fundarmaður óskað eftir að þeim verði hætt og sker hreppsnefnd úr um það umræðulaust.

13. gr.

Ekki má hreppsnefnd gera ályktun um nokkurt mál nema meira en helmingur hreppsnefndarmanna sé á fundi og greiði atkvæði um það.

14. gr.

Enginn hreppsnefndarmaður má greiða atkvæði um fjárveitingu til sjálfs sín, eða í máli, sem varðar hagsmuni hans sérstaklega. Honum er þó heimilt að skýra málið frá sinni hendi. Hreppsnefnd sker úr um það umræðulaust, hvort mál er svo vaxið, sem nú var sagt.

15. gr.

Oddviti ræður því, hvernig atkvæðagreiðslu er skipt, í hverri röð og innra sambandi hún fer fram. Þó getur hreppsnefnd, ef meirihluti hennar krefst þess, breytt ákvörðun oddvita. Krefjast má, að atkvæðagreiðslu um tillögu sé skipt.

16. gr.

Afl atkvæða ræður úrslitum mála. Verði jöfn atkvæði telst ályktun fallin, en um kosningar ræður hlutkesti. Skytt er hverjum hreppsnefndarmanni að vera viðstaddur atkvæðagreiðslu og taka þátt í henni, nema hann hafi lögmat forföll, hafi hann verið á fundi, þegar ályktunin var rædd.

17. gr.

Nú er mál útrætt og skal þá gengið til atkvæða. Atkvæðagreiðslan fer venjulega fram þannig að hver hreppsnefndarmaður réttir upp aðra hönd sína. Nafnakall skal við hafa, ef einn hreppsnefndarmaður óskar þess áður en til atkvæðagreiðslu kemur, svo og ef atkvæðagreiðsla þykir óglögg. Við nafnakall greiðir oddviti síðastur atkvæði.

18. gr.

Auk fastra nefnda, sem hreppsnefnd kýs, hefur hún rétt til að setja nefnd í það mál, sem á dagskrá er. Fer um kosningu slíkra nefnda eins og fastra nefnda, eftir gildandi sveitarstjórnarlögum, eins og segir í þriðju grein fundarskapa þessara.

19. gr.

Hreppsnefnd skal að öllu jöfnu leita umsagnar nefnda um einstök mál, áður en hún endanlega afgreiðir þau.

20. gr.

Formenn nefnda kalla þær saman. Ef eigi er sjálfkjörinn formaður í nefnd, kallar sá nefndina saman í fyrsta sinn, sem flest atkvæði fékk við nefndarkosninguna.

Á fyrsta fundi hveftrar nefndar skal hún kjósa sér formann og ritara.

Formenn nefnda kalla þær síðan saman og hafa þeir á hendi stjórn á fundum þeirra.

Ritarar nefnda rita fundargerðir þeirra, og er þeim skytt að skila til hreppsnefndar úrdrætti úr þeim.

Um leið og nefnd lýkur starfi, kýs hún sér úr hópi nefndarmanna framsögumann. Minnihlutar nefnda hafa framsöguarétt.

21. gr.

Skrá yfir fastar nefndir skal jafnan vera fest upp í fundarsal hreppsnefndar.

22. gr.

Sveitarstjóri sér um framkvæmd og afgreiðslu allra mála, sem hreppsnefnd eða fastar nefndir gera ályktun um, nema að þau séu af hreppsnefnd falin einstökum mönnum.

23. gr.

Ef vafi leikur á um hvernig eigi að skilja fundarsköp, sker hreppsnefnd úr um það.

24. gr.

Afbrigði frá fundarsköpum þessum getur hreppsnefnd gert í einstökum tilfellum, þegar nauðsyn þykir bera til, ef meirihluti mætra hreppsnefndarmanna samþykkir það.

25. gr.

Til breytingar á fundarsköpum þessum, þarf umræður á tveimur fundum hreppsnefndar, meirihluta greiddra atkvæða og staðfestingu ráðherra.

Fundarsköp þessi, sem samin eru og samþykkt af hreppsnefnd Eyrarhrepps, staðfestast hér með samkvæmt sveitastjórnarlögum nr. 58 29. marz 1961, til þess að öðlast gildi þegar í stað, og birtist til eftirbreytni öllum þeim, sem hlut eiga að máli.

Félagsmálaráðuneytið, 19. júlí 1967.

F. h. r.

Hjálmar Vilhjálmsson.

Hallgrímur Dalberg.

AUGLÝSING

um staðfestingu á fundarsköpum fyrir hreppsnefnd Reyðarfjarðarhrepps.

1. gr.

Rétt til setu á fundum hreppsnefndar Reyðarfjarðarhrepps eiga 7 kjörnir hreppsnefndarmenn, auk sveitarstjóra. Þeir ræða og gera ályktanir um sveitarmálefni.

Sveitarstjóri hefur ekki atkvæðisrétt á fundum, nema hann sé jafnframt kjörinn hreppsnefndarmaður.

Varamenn taka sæti á fundum í forföllum aðalmanna samkvæmt gildandi sveitarstjórnarlögum.

2. gr.

Á fyrsta fundi hreppsnefndar, að loknum hverjum sveitarstjórnarkosningum, kýs hún oddvita og varaoddvita, og fer um kosningu þeirra og starfstíma eftir gildandi sveitarstjórnarlögum, sem annarra starfsmanna (nefnda), sem hreppsnefnd kýs. Þá skal hreppsnefnd ráða sér fundarritara, og skal hann jafnan vera einn hreppsnefndarmanna. Starfstíma hans ákveður hreppsnefnd.

Oddviti stjórnar fundum og sér um að allt fari fram í reglu og eftir fundarsköpum þessum. Skytt er fundarmönnum að hlíta úrskurði hans, þó má skjóta úrskurðinum til hreppsnefndar, ef vafi leikur á um skilning fundarskapanna.

Varaoddviti gegnir störfum oddvita í forföllum hans.

Fundarritari heldur gerðabók hreppsnefndar, undir umsjón oddvita, sem sér um, að hún sé rétt og skipulega færð. Þeir fundarmenn, sem mættir eru, skulu undirrita fundargerðina í fundarlok. Hver fundarmaður, sem eigi er samdóma hinum, á rétt á því, að ágreiningsálit hans verði ritað með fáum orðum í gerðabókina.

3. gr.

Sveitarstjóri og oddviti boða hreppsnefndarfundum, á þeim stað og stund, er þeir ákveða. Þó getur oddviti boðað fundum í forföllum sveitarstjóra.

Fundir hreppsnefndar eru tvenns konar, reglulegir fundir og aukafundir. Reglulega fundum skal halda tvisvar í mánuði hverjum. Fundirnir skulu að jafnaði

hefjast klukkan 20 og eigi standa lengur en til klukkan 24, nema hreppsnefnd samþykki framlengingu þeirra. Í mánuðunum júní, júlí og ágúst skal fella niður reglulega fundi.

Aukafundi skal halda svo oft sem sveitarstjóra og oddvita þykir þörf vera á. Þá skal og jafnan boða til aukafundar, ef oddviti eða þrír hreppsnefndarmenn æskja þess.

Aukafundi skal eigi boða með styttri fyrirvara en þrem klukkustundum.

4. gr.

Sveitarstjóri ákveður dagskrá fundanna, í samráði við oddvita. Röð mála á henni getur hreppsnefnd breytt með ályktun sinni, svo og felld mál af dagskránni. Einnig getur hún ákveðið með samþykki allra hreppsnefndarmanna, að mál, sem eigi er á dagskrá, verði tekið á hana.

Sveitarstjóri má ekki taka neitt erindi á dagskrá reglulegs fundar, nema að það sé komið til hans á hádegi þrem dögum fyrir fund. Skal hann í síðasta lagi 2 sólarhringum fyrir fund senda öllum hreppsnefndarmönnum dagskrá, er greini erindi þau, sem fyrir fundinn eiga að koma á þann hátt að ljóst liggi fyrir hver þau mál séu.

Hverjum hreppsnefndarmanni er heimilt að krefjast þess, að ákveðið mál verði tekið á dagskrá fundar, en skylt er honum að gera það skriflega og með þeim fyrirvara sem fyrr greinir.

Pegar lagðar eru fram gerðir fastra nefnda, er starfa á vegum hreppsins, skal útdráttur úr fundargerð þeirra fylgja dagskránni.

5. gr.

Hreppsnefnd skal hafa tvær umræður, með a. m. k. einnar viku millibili, um eftirtalin málefni:

- a. Hina árlegu fjárhagsáætlun hreppsins.
- b. Ársreikninga hreppsins og fyrirtækja hans.
- c. Reglugerðir, sem hljóta eiga staðfestingu ráðherra, eða sýslunefndar.
- d. Beiðnir um aðstoð til handa hreppnum.

Rétt er við síðari umræðu fjárhagsáætlunarinnar, að hún sé rædd og greidd atkvæði um hana þannig, og síðan áætlunina í heild.

6. gr.

Fundir hreppsnefndar skulu haldnir í heyranda hljóði, ef meirihluti hreppsnefndarmanna krefst þess í tæka tíð. Dagskrá slíkra funda skal boðuð með uppfestum auglýsingum, með sama fyrirvara og gildir um dagskrátilkynningar til hreppsnefndarmanna.

Áheyrendur á slíkum fundum eru skyldir að vera kyrrir og hljóðir og mega ekki láta í ljós ánægju sína né vanþóknun, um það, sem á fundi gerist. Brjóti nokkur á móti þessu, getur oddviti látið vísa honum út úr fundarsalnum, og ef þörf gerist látið ryðja salinn.

Sveitarstjóri eða hreppsnefndarmaður getur óskað þess, að mál sé rætt fyrir luktum dyrum, og sker hreppsnefnd úr um það, með afli atkvæða, hvort svo skuli gert. Hvorki sveitarstjóri né hreppsnefndarmenn mega skýra óviðkomandi aðilum frá umræðum eða atkvæðagreiðslu í þeim málum, er rædd eru þannig fyrir luktum dyrum.

7. gr.

Fundarmaður, sem taka vill til máls, skal snúa sér til oddvita og leyfir hann venjulega fundarmönnum að taka til máls í þeirri röð er þeir æskja. Þó má hann

breyta út af því, er til framsögumanns kemur, svo og til þess, að umræður með eða móti málefni skiptist á, eða til þess, að fundarmaður geti gert stutta leiðréttingu, eða athugasemd, er snertir hann sjálfan.

Biðji fleiri sér hljóðs jafnsnemma, ræður oddviti í hverri röð fundarmaður skuli taka til máls.

8. gr.

Sveitarstjóri hefur óbundið málfrelsi á fundum, en gæta skal hann fundarskapa. Flutningsmaður máls má ekki tala oftari en þrisvar við hverja umræðu máls, og aðrir hreppsnefndarmenn ekki oftari en tvisvar. Þó er fundarmanni heimilt að biðja sér hljóðs, til þess að bera af sér ámæli, gera stutta fyrirspurn, athugasemd um atkvæðagreiðslu, eða gæzlu fundarskapa.

Ræðumaður standi við sæti sitt meðan hann flytur mál sitt.

9. gr.

Ræðumaður skal halda sér við það mál, sem til umræðu er. Hann skal varast að meiða menn eða hafa ósæmileg orð. Ef hann bregður út af þessu, skal oddviti aðvara hann og nefna ummælin. Nú er fundarmaður aðvaraður tvisvar á sama fundi og má þá oddviti eða annar nefndarmaður með samþykki hreppsnefndar svipta hann málfrelsi á þeim fundi.

10. gr.

Sveitarstjóri og sérhver hreppsnefndarmaður hefur rétt til að bera upp tillögur og breytingartillögur við það mál, sem til umræðu er. Tillögur skulu vera skriflegar og skal veittur hæfilegur tími til að semja þær.

11. gr.

Ekki má hreppsnefnd gera ályktun um nokkurt mál, nema meira en helmingur hreppsnefndarmanna séu á fundi, afl atkvæða ræður.

12. gr.

Enginn hreppsnefndarmaður má greiða atkvæði um fjárveitingu til sjálfs sín, eða í máli, sem varðar hagsmuni hans sérstaklega. Honum er þó heimilt að skýra málið af sinni hendi. Hreppsnefnd sker úr því umræðulaust, hvort mál er svo vaxið, sem nú var sagt.

13. gr.

Oddviti ræður því, hvernig atkvæðagreiðslu er skipt í hverri röð og innra sambandi hún fer fram. Þó getur hreppsnefnd, ef meiri hluti hennar krefst þess, breytt ákvörðun oddvita. Krefjast má, að atkvæðagreiðslu um tillögu sé skipt.

14. gr.

Afl atkvæða ræður úrslitum mála. Verði jöfn atkvæði, telst ályktun fallin, en um kosningar ræður hlutkesti. Skytt er hverjum hreppsnefndarmanni að vera viðstaddur atkvæðagreiðslu og taka þátt í henni, nema hann hafi lögmet forföll, hafi hann verið á fundi, þegar ályktunin var rædd.

15. gr.

Nú er mál útrætt, og skal þá gengið til atkvæða. Atkvæðagreiðslan fer venjulega fram þannig, að hver hreppsnefndarmaður réttir upp aðra hönd sína. Nafnakall skal viðhafa, ef einn hreppsnefndarmanna óskar þess áður en til atkvæðagreiðslu kemur, svo og ef atkvæðagreiðsla þykir óglögg. Við nafnakall greiðir oddviti síðastur atkvæði.

16. gr.

Auk fastra nefnda, sem hreppsnefnd kýs, hefur hún rétt til að setja nefnd í það mál, sem á dagskrá er. Fer um kosningu slíkra nefnda eins og fastra nefnda, eftir gildandi sveitarstjórnarlögum, eins og segir í 2. gr. fundarskapa þessara.

17. gr.

Hreppsnefnd skal að öllu jöfnu leita umsagnar nefnda, um einstök mál, áður en hún endanlega afgreiðir þau.

18. gr.

Formenn nefnda kalla þær saman. Ef eigi er sjálfkjörinn formaður í nefnd, kallar sá nefndina saman í fyrsta sinn, sem flest fékk atkvæði við nefndarkosninguna.

Á fyrsta fundi hverrar nefndar skal hún kjósa sér formann og ritara.

Formenn nefnda kalla þær síðan saman og hafa þeir á hendi stjórn á fundum þeirra.

Ritarar nefnda rita fundargerðir þeirra, og er þeim skylt að skila til hreppsnefndar útdrætti úr þeim.

Um leið og nefnd lýkur starfi, kýs hún sér úr hópi nefndarmanna framsögumann. Minnihlutar nefnda hafa framsögurétt.

19. gr.

Skrá yfir fastar nefndir skal jafnan vera fest upp í fundarsal hreppsnefndar.

20. gr.

Sveitarstjóri sér um afgreiðslu og framkvæmd allra mála, sem hreppsnefnd eða fastar nefndir gera ályktun um, nema að þau séu af hreppsnefnd falin einstökum mönnum.

21. gr.

Ef vafi leikur á, um hvernig beri að skilja fundarsköp, sker hreppsnefnd úr um það.

22. gr.

Afbrigði frá fundarsköpum þessum getur hreppsnefnd gert í einstökum tilfellum, þegar nauðsyn þykir bera til, ef meiri hluti mættra hreppsnefndarmanna samþykkir það.

23. gr.

Til breytingar á fundarsköpum þessum þarf umræður á tveim fundum hreppsnefndar, meiri hluta greiddra atkvæða og staðfestingu ráðherra.

Fundarsköp þessi, sem samin eru og samþykkt af hreppsnefnd Reyðarfjarðar-hrepps staðfestast hér með samkvæmt sveitarstjórnarlögum nr. 58 29. marz 1961, til þess að öðlast gildi þegar í stað, og birtist öllum þeim, sem hlut eiga að máli.

Félagsmálaráðuneytið, 19. júlí 1967.

F. h. r.

Hjálmar Vilhjálmsson.

Hallgrímur Dalberg.

REGLUGERÐ

fyrir vatnsveitu Eyrarbakkahepps.

1. gr.

Hreppsnefnd Eyrarbakkahepps hefur einkaleyfi til reksturs vatnsveitu og sölu vatns á því svæði, er hún nær yfir.

2. gr.

Hreppsnefnd Eyrarbakkahepps hefur á hendi yfirstjórn vatnsveitunnar og sér um fjárreiður og bókhald.

3. gr.

Vatnsveitunefnd, sem kosin er af hreppsnefnd til 4 ára í senn, skipuð 3 aðalmönnum og jafnmörgum til vara, búsettum á Eyrarbakka, annast öll framkvæmdastörf, viðhald og endurbætur vatnsveitunnar, í samráði við oddvita og hreppsnefnd, sem ákveður þóknun vatnsveitunefndar.

Að einróma tillögu vatnsveitunefndar getur hreppsnefnd ákveðið að ráða sérstakan umsjónarmann til að annast framangreind störf í þágu veitunnar, ásamt öðrum störfum, er honum kunna að verða falin.

4. gr.

Hverjum húseiganda er rétt að tengja hús sín við vatnsveituna, og hlíta þeim reglum um greiðslu stofngjalda sem reglugerðin setur.

5. gr.

Hreppsnefnd annast lagningu heimæða frá aðalveitunni að vatnsinntökum íbúðarhúsa, greiðir allan kostnað við þær og annast viðhald þeirra.

Hverjum húseiganda ber að greiða kostnað við tengingu heimæðar við vatnslögn sína, og einnig fyrir vatnslögn að útihúsum. Enginn má án leyfis leggja vatnsæðar frá aðalveitu eða heimæðum vatnsveitunnar.

Skylt er hverjum húseiganda að tilkynna tafarlaust ef leki kemur að vatnsæðum, eða útbúnaði þeirra er ábótavant.

Enginn má eyða vatni að óþörfu, né setja aflvélar í samband við vatnsveitukerfið án leyfis. Óheimilt er að taka vatn úr brunahönum veitunnar.

6. gr.

Skylt er þeim, sem nota vatn úr vatnsveitunni, að fara eftir fyrirmælum ráðamanna veitunnar um efni, lagningu og viðhald vatnsæða sinna, og annað það sem lýtur að vatnslögnum í og við hús þeirra.

Heimilt er umsjónarmönnum veitunnar að fara um hús og lóðir vatnsnotenda til þess að athuga vatnslagnir og gera þær ráðstafanir í þágu vatnsveitunnar, sem þeir telja nauðsynlegar. Loka má fyrir vatn meðan hreinsun og viðgerð fer fram á geymum eða æðum veitunnar, enda skal slíkt tilkynnt fyrirfram, ef þess er kostur.

7. gr.

Heimilt er að loka vatnsæðum fyrir þeim, sem vanrækja að tilkynna bilanir á pípum eða tækjum, eyða vatni að óþörfu eða greiða ekki vatnsskatt eða stofngjald á réttum gjalddaga.

Fullan vatnsskatt ber að greiða fyrir þann tíma, sem vatnsæðar eru lokaðar.

8. gr.

Skylt er hverjum manni að láta af hendi land og landsafnot í þarfir vatnsveitunnar, og þola þær eignakvaðir, óhagræði og takmarkanir á afnotarétti, sem vatnsveitan kann að hafa í för með sér, enda komi fullar bætur fyrir samkvæmt mati, ef ekki næst samkomulag.

9. gr.

Hver sá, sem veldur skaða eða skemmdum á vatni eða veitukerfi, greiði fullar fébætur, auk sekta, nema þyngri refsing liggji við að lögum.

10. gr.

Af öllum húseignum á veitusvæðinu, sem sérmetnar eru til fateignamats og vatni er veitt í eða úr næst til vatnsæða, skal greiða vatnsskatt, er nemi 1% einum af hundraði af fasteignamatsverði árlega. Auk þess skal greiða fastagjald, kr. 1000.00 af hverri húseign árlega. Séu fleiri en ein íbúð í sama húsi, greiðist árlega kr. 1000.00 af hverri íbúð.

11. gr.

Fyrir önnur vatnsnot skal greiða sem hér segir:

Fyrir vatn í steypu, af hverri notaðri sementst.	kr. 1.00
Fyrir gripi, þar sem vatn er leitt í hús:	
a. Fyrir hvern nautgrip, sem inni er að vetri	— 30.00
b. Fyrir hvert hross, sem inni er að vetri	— 20.00
c. Fyrir hverja sauðkind, sem inni er að vetri	— 1.00

Heimilt er að leggja vatnsskatt á hverja skrásetta bifreið á Eyrarbakka, ef aðstaða er til þvottar.

Fyrir önnur vatnsnot, svo sem til veitingareksturs, þvottastöðva bifreiða, skipa, iðnaðarfyrirtækja, fiskvinnslustöðva, Vinnuhælisins á Litla-Hrauni eða hvers annars sem ekki er sérstaklega til tekið í reglugerðinni, skal greiða samkvæmt samningi við yfirstjórn vatnsveitunnar. Leita þarf staðfestingar ráðherra á slíkum samningum.

12. gr.

Hreppsnefnd er heimilt að breyta vatnsgjöldum samkvæmt reglugerð þessari um allt að 50% til hækkunar eða lækkunar, bæði í heild og einstökum liðum, fyrir eitt ár í senn.

13. gr.

Heimilt er að krefja hvern aðila, sem fær tengda heimæð frá aðalveitu, um allt að kr. 5000.00 — fimm þúsund kr. — í stofngjald.

Eindagi stofngjalds er sá dagur, þegar tenging er framkvæmd.

14. gr.

Hreppsnefnd getur krafist þess, að tillögu vatnsveitunefndar, að fyrirtæki og aðrir vatnsnotendur greiði vatnsskatt eftir mæli. Ber þá hverjum vatnsnotenda að greiða andvirði vatnsmælis, uppsetningu og viðhald svo og vatnsskattinn sjálfan, eftir nánari ákvörðun hreppsnefndar, að fenginni staðfestingu ráðherra.

15. gr.

Gjalddagi vatnsskatts skal vera 1. janúar ár hvert og greiðist skatturinn í einu lagi fyrir liðið ár. Greiðist vatnsskatturinn ekki á réttum gjalddaga, falla á hann dráttarvextir. Vatnsskattinn má einnig taka lögtaki og er hann tryggður með lögveði í eigninni næstu tvö ár eftir gjalddaga með forgangsveði fyrir hvers konar samningsveði eða aðfararveði.

Reikningsár vatnsveitunnar er almanaksárið og skulu reikningar hennar endurskoðaðir af endurskoðendum hreppsins árlega, og skulu fylgja hreppsreikningum ár hvert.

16. gr.

Brot gegn reglugerð þessari varða sektum allt að kr. 5000.00 — fimm þúsund krónum — nema þyngri refsing liggji við að lögum.

Mál út af reglugerð þessari skulu sæta meðferð opinberra mála.

Reglugerð þessi, sem samin er og samþykkt af hreppsnefnd Eyrarbakkaahrepps, staðfestist hér með samkvæmt vatnalögum nr. 15 20. júní 1923, sbr. lög nr. 93 5. júní 1947 um aðstoð til vatnsveitna, til þess að öðlast gildi þegar í stað og birtist til eftirbreytni öllum þeim, sem hluta eiga að máli.

Félagsmálaráðuneytið, 2. ágúst 1967.

Magnús Jónsson.

Hallgrímur Dalberg.

S A M Þ Y K K T

um forkaupsrétt Ísafjarðarkaupstaðar á fasteignum á kaupstaðarlóðinni.

Samkvæmt heimild í lögum nr. 22 frá 23. júní 1932, um forkaupsrétt kaupstaða og kauptúna á hafnarmannvirkjum o. fl., hefur bæjarstjórn Ísafjarðar gert eftirfarandi samþykkt:

Ísafjarðarkaupstað er áskilinn forkaupsréttur á eftirgreindum fasteignum á kaupstaðarlóðinni:

1. Eftirtaldar eignir Kaupfélags Ísfirðinga:
Lóð nr. 8 við Aðalstræti (norðurhluti). Hús og lóð nr. 10 við Aðalstræti. Hús og lóð nr. 12 við Aðalstræti (norðurhluti).
Við Sundstræti: Fiskreitir, sláturhús, Ísafoldarbúð, geymsluhús og hjallur, olíustöð Olíufél. hf. og K. Í., „Hvíta pakkhús“ og lóð, Wardslóð. Bryggjuhús og bryggja við Aðalstræti.
2. Lóð og húseign Bjarna Gunnarssonar og Ólafs Sigurðssonar, nr. 8 við Aðalstræti.
3. Lóð og aðrar fasteignir nr. 9 við Aðalstræti, eign hf. Munins.
4. Lóð nr. 11 við Aðalstræti, eign Knattspyrnufél. Vestri.
5. Lóð nr. 12 við Aðalstræti, eign Kristjáns Kristjánssonar (suðurhluti).
6. Lóð nr. 13 við Aðalstræti, eign Jóns Kristjánssonar og Hinriks Guðmundssonar.
7. Lóð nr. 15 við Aðalstræti, eign Valdemars Veturliðasonar, Ellerts Eiríkssonar, Guðmundar Gíslasonar og Haralds Aspelund.
8. Húseign nr. 20 við Aðalstræti, eign Ásu Grímsson og Ásgeirs Sigurðssonar.
9. Húseign nr. 21 við Aðalstræti, eign Gests Loftssonar.
10. Húseign nr. 25 við Aðalstræti, eign Magnúsar Eliassonar og Ágústs Péturssonar, Marselliusar Bernharðssonar og Sveinbjörns Sveinbjörnssonar.
11. Húseign og lóð nr. 10 við Brunngötu, eign Ólafs Gunnarssonar og Guðbjarts Ásgeirssonar o. fl.

12. Húseign og lóð nr. 12 A við Brunngötu, eign Arinbjörns Guðnasonar.
13. Húseign og lóð nr. 12 B við Brunngötu, eign Guðmundínu Bjarnadóttur.
14. Húseign og lóð nr. 12 E við Brunngötu, eign Magnúsar Árnasonar, dbú.
15. Húseign og lóð nr. 14 við Brunngötu, eign Björns Guðmundssonar.
16. Húseign og lóð nr. 16 við Brunngötu, eign E. O. Kristjánssonar, dbú.
17. Húseign og lóð nr. 14 við Fjarðarstræti, eign Eggerts Halldórssonar o. fl.
18. Húseign og lóð nr. 18 við Fjarðarstræti, eign Ágústs Einarssonar.
19. Húseign og lóð nr. 32 við Fjarðarstræti, eign Hermanns Sigurðssonar og Elí Ingvarssonar.
20. Húseign nr. 33 við Fjarðarstræti, eign Baldurs Sæmundssonar.
21. Húseign og lóð nr. 35 við Fjarðarstræti, eign Leifs Jónssonar.
22. Húseign og lóð nr. 38 við Fjarðarstræti, eign Alberts Jónssonar og Guðmundar B. Oddssonar o. fl.
23. Húseign og lóð nr. 39 við Fjarðarstræti, eign Skarphéðins Njálssonar og Reynis Jónssonar.
24. Húseign og lóð nr. 47 við Fjarðarstræti, eign Baldvins Jónssonar.
25. Húseign nr. 51 við Fjarðarstræti, eign Guðbrands Kristinssonar o. fl.
26. Húseign og lóð nr. 1 við Hafnarstræti, eign Elíasar J. Pálssonar.
27. Lóð nr. 3 við Hafnarstræti, eign Guðmundar Kjartanssonar.
28. Húseign nr. 5 við Hafnarstræti, eign Ágústs Leóssonar.
29. Húseign nr. 9 við Hafnarstræti, eign Neista hf., sölubúð og verkstæði (lóðin eign hafnarsjóðs).
30. Lóð nr. 11 við Hafnarstræti, eign Arngrims Fr. Bjarnasonar, Jónasar Magnússonar og Vilbergs Vilbergssonar.
31. Húseign og lóð nr. 17 við Hafnarstræti, eign Helgu Jakobsdóttur og Jóhanns Eiríkssonar.
32. Húseign og lóð nr. 33 við Hafnarstræti, eign Jóns B. Jónssonar og Hjartar Einarssonar.
33. Húseign og lóð nr. 1 við Hnífsdalsveg, eign Sigurðar Jónssonar.
34. Húseign og lóð nr. 5 við Hnífsdalsveg, eign Jóhanns S. H. Guðmundssonar.
35. Húseign og lóð nr. 8 við Hnífsdalsveg, eign Jóns Jóhannessonar o. fl.
36. Húseign og lóð nr. 10 við Hnífsdalsveg, eign Jens Markússonar.
37. Húseign og lóð nr. 12 við Hnífsdalsveg, eign Kristjáns G. Sigurðssonar.
38. Lóð nr. 9 við Hrannargötu, eign Hrólfs Þórarinssonar (norðurhluti).
39. Lóð nr. 1 við Krók, eign Lúðvíks Kjartanssonar.
40. Lóð nr. 9 við Mjallargötu, eign Jóns Helgasonar.
41. Lóð nr. 2 við Silfurgötu, eign Péturs Bjarnasonar.
42. Lóð nr. 4 við Silfurgötu, eign Jóns Í. Magnússonar, dbú.
43. Lóð nr. 6 við Silfurgötu, eign Verzl. Dagsbrún og Sigurlaugar M. Jónsdóttur.
44. Lóð nr. 8 við Silfurgötu, eign Sveinbjörns Benediktssonar, dbú.
45. Lóð nr. 8 A við Silfurgötu, eign Sigtryggs Jörundssonar.
46. Lóð nr. 12 við Silfurgötu, eign Sigríðar Ísaksdóttur.
47. Lóð við Silfurtorg, eign Jóns Í. Magnússonar, dbú.
48. Lóð nr. 7 við Skipagötu, eign Finnbjörns Hermannssonar, dbú.
49. Húseign og lóð nr. 12 við Skipagötu, eign Egils Kr. Jónssonar.
50. Lóð nr. 14 við Skipagötu, eign Önnu Óladóttur, dbú o. fl.
51. Húseign og lóð nr. 1, við Smiðjugötu, eign Arnórs Magnússonar og Össurs Valdemarssonar.
52. Húseign og lóð nr. 1 A við Smiðjugötu, eign Jens Einarssonar.
53. Húseign og lóð nr. 2 við Smiðjugötu, eign Hannesar Halldórssonar, dbú.
54. Húseign og lóð nr. 4 við Smiðjugötu, eign Magnúsar Árnasonar.

55. Húseign og lóð nr. 5 við Smiðjugötu, eign Tónlistarfélags Ísafjarðar.
56. Húseign og lóð nr. 6 við Smiðjugötu, eign Magnúsar Ö. Jóhannssonar.
57. Húseign og lóð nr. 7 við Smiðjugötu, eign Guðmundar Ólasonar og Jörundar Sigtryggssonar.
58. Húseign og lóð nr. 8 við Smiðjugötu, eign Árna Magnússonar, Gunnars Ásgeirssonar og Ól. Ólafssonar.
59. Húseign og lóð nr. 9 við Smiðjugötu, eign Sigurðar J. Jóhannssonar og Hermanns Hálfðanarsonar.
60. Húseign og lóð nr. 10 við Smiðjugötu, eign Guðmundar Björnssonar.
61. Húseign og lóð nr. 11 við Smiðjugötu, eign Bergmanns Þormóðssonar.
62. Húseign og lóð nr. 11 A við Smiðjugötu, eign Odds Friðrikssonar.
63. Húseign og lóð nr. 12 við Smiðjugötu, eign Daníels Jónssonar, dbú. og Páls Áskelssonar.
64. Húseign og lóð nr. 13 við Smiðjugötu, eign Guðbjarts Jónssonar.
65. Lóð nr. 11 við Sundstræti, eign Hólmsbergs Gíslasonar.
66. Lóð nr. 13 við Sundstræti, eign Skúla Þórðarsonar og Júlíusar Guðmundssonar.
67. Lóð nr. 15 við Sundstræti, eign Ágústs Péturssonar.
68. Lóð Ágústs Péturssonar, undir svo nefndum Árna-Hjalli við Sundstræti, Sundamegin.
69. Húseignir Ágústs Péturssonar, allar, sláturhús o. fl., Sundamegin við Sundstræti (með fyrirvara kaupstaðarins, að því er varðar lóðarréttindi).
70. Ásgeirs-hjallur, svo nefndur, á Dokkulóð við Sundin, eign Margrétar Reinaldsdóttur og Odds Örnólfssonar (með fyrirvara kaupstaðarins, að því er varðar lóðarréttindi).
71. Lóð nr. 17 við Sundstræti, eign Sigurgeirs Sigurðssonar.
72. Lóð nr. 21 við Sundstræti, eign Gísla H. Guðmundssonar, dbú.
73. Lóð nr. 23 við Sundstræti, eign Jakobs Falssonar o. fl.
74. Lóð nr. 25 við Sundstræti, eign Einaris Jóelssonar.
75. Lóð nr. 25 við Sundstræti, eign Rögnvaldar Guðjónssonar o. fl.
76. Lóð nr. 27 við Sundstræti, eign Ól. Rósinkarssonar, L. Halldórssonar og Þorsteins Einarssonar o. fl.
77. Lóð nr. 27 við Sundstræti, eign Guðmundar Guðmundssonar o. fl.
78. Lóð nr. 29 við Sundstræti, eign Örn Snorrason o. fl.
79. Lóð nr. 31 við Sundstræti, eign Hermanns Jakobssonar og Ragnars Áka Jónssonar.
80. Lóð nr. 37 við Sundstræti, eign Hallfríðar Halldórsdóttur.
81. Norðurtanginn hf., lóðir og bryggja.
82. Lóð milli Sundstrætis og Skipagötu, eign Margrétar Reinaldsdóttur.
83. Lóð nr. 4 við Tangagötu, eign Halldórs M. Halldórssonar.
84. Húseign og lóð nr. 6 við Tangagötu, eign Stefáns J. Richter, dbú.
85. Húseign nr. 6 A við Tangagötu, eign Gunnlaugs Guðmundssonar.
86. Húseign og lóð nr. 8 við Tangagötu, eign Baldvins Þórðarsonar.
87. Húseign og lóð nr. 8 A við Tangagötu, eign Guðna Bjarnasonar, dbú og Torfa Jóhannessonar.
88. Húseign og lóð nr. 10 við Tangagötu, eign Guðmundar Guðmundssonar, dbú.
89. Húseign og lóð nr. 10 við Tangagötu, eign Ólafs Ólafssonar, dbú og Steins Guðmundssonar.
90. Húseign og lóð nr. 17 við Tangagötu, eign Sigurlaugs Sigurlaugssonar og Valdemars Þorbergssonar.
91. Húseign og lóð nr. 22 við Tangagötu, eign Maríasar Kristjánssonar.
92. Lóð hf. Fiskimjöl, Torfnesi.

93. Húseign og lóð nr. 3 við Þvergötu, eign Jóns Jónssonar, dbú.
 94. Húseign og lóð nr. 4 við Þvergötu, eign Páls Sigurðssonar og Finnþoga Björnssonar.
 95. Húseign og lóð nr. 5 við Þvergötu, eign Ásbergs Kristjánssonar.

Samþykkt þessi öðlast þegar gildi og gildir í 5 ár frá dagsetningu hennar að telja. Birtist hún hér með til eftirbreytni öllum þeim, sem hlut eiga að máli.

Félagsmálaráðuneytið, 4. ágúst 1967.

Eggert G. Þorsteinsson.

Hallgrímur Dalberg.

Nr. 120.

REIKNINGAR BÚNAÐARBANKA ÍSLANDS

Efnahagsyfirlit 30. júní 1967.

Eignir:

1. Skuldabréf fyrir lánum:			
a. Sparisjóðsdeild	kr. 111 727 364.00		
b. Stofnlánadeild	— 884 181 627.57		
c. Veðdeild	— 117 141 328.50		
			kr. 1 113 050 320.87
2. Verðbréf:			
a. Sparisjóðsdeild	kr. 143 966 306.64		
b. Stofnlánadeild	— 15 796 684.60		
			— 159 762 991.24
3. Vixlar			— 456 826 282.51
4. Lán í hlaupareikningi			— 207 060 355.18
5. Ýmsir skuldunautar:			
a. Sparisjóðsdeild	kr. 38 955 445.50		
b. Stofnlánadeild	— 50 654.77		
			— 39 006 100.27
7. Tryggingar fyrir ábyrgð			— 32 131 877.82
7. Innanstokksmunir			— 9 267 958.94
8. Fasteignir			— 5 979 202.07
9. Innheimtur			— 31 378 701.10
10. Teiknistofa landbúnaðarins			— 476 984.58
11. Útibú á Akureyri			— 2 174 400.77
12. Útibú á Egilsstöðum			— 3 482 878.32
13. Útibú á Hellu			— 6 058 465.14
14. Útibú á Sauðárkróki			— 8 161 095.04
15. Útibú í Stykkishólmi			— 3 089 236.00
16. Útibú í Hveragerði			— 2 513 191.20
17. Sameiginlegur kostnaður:			
a. Sparisjóðsdeild	kr. 18 873 270.38		
b. Veðdeild	— 1 374 798.64		
			— 20 248 069.02
18. Bankainnstæða og peningar í sjóði			— 313 682 563.97
			Kr. 2 414 350 674.04

Skuldir :

1. Sparisjóður	kr.	949 820 630.45
2. Skírteini	—	3 250 605.13
3. Hlaupareikningur	—	168 413 361.11
4. Reikningslán	—	788 235.49
5. Ýmsir kröfuhafar:		
a. Sparisjóðsdeild	kr. 45 837 027.90	
b. Veðdeild	— 32 623 529.39	
c. Stofnlánadeild	— 189 431 061.45	
		267 891 618.72
6. Seðlabanki:		
a. Sparisjóðsdeild	kr. 113 064 116.65	
b. Stofnlánadeild	— 18 000 000.00	
		131 064 116.65
7. Framkvæmdasjóður: Mótvirðissjóður	—	263 920 501.00
8. Erlend lán	—	116 982 006.65
9. Veðdeild Landsbankans	—	22 572 425.47
10. Ríkissjóður	—	89 847 215.65
11. Ábyrgðir	—	32 131 877.82
12. Skyldusparnaður	—	60 805 487.28
13. Útibú á Blönduósi	—	4 093 014.70
14. Útibú í Búðardal	—	5 668 631.53
15. Veðdeildarbréf í umferð	—	58 582 400.00
16. Ferðamálasjóður	—	147 532.90
17. Framleiðnisjóður	—	7 025 000.00
18. Vextir og aðrar tekjur:		
a. Sparisjóðsdeild	kr. 35 876 805.06	
b. Stofnlánadeild	— 15 532 239.25	
		51 409 044.31
19. Húsbyggingasjóður	—	259 140.00
20. Skuldaskilasjóður	—	7 000 000.00
21. Varasjóður:		
a. Sparisjóðsdeild	kr. 36 599 707.43	
b. Stofnlánadeild	— 122 078 496.73	
c. Veðdeild	— 9 030 874.02	
		167 709 078.18
22. Vextir frá fyrra ári	—	4 968 751.00
		Kr. 2 414 350 674.04

REGLUGERÐ

um réttindi til vinnu og meðferðar á vinnuvélum.

1. gr.

Tilgangur reglugerðar þessarar er að auka öryggi á vinnustað vegna notkunar vinnuvéla.

Þeir einir mega vinna með vinnuvélum, t. d. jarðýtu, lyftikrana, vélskóflu eða skurðgröfu, og öðrum slíkum vinnuvélum, sem til þess hafa öðlazzt réttindi samkvæmt reglugerð þessari.

Ef um stórar eða vandasamar vinnuvélar er að ræða, sem mikil slyshætta stafar af, er hægt að krefjast sérstaks aukaprófs, (meira prófs), að undangenginni þjálfun í starfi með algengum vinnuvélum og skal binda slíkt próf við 21 árs lágmarksaldur.

Ráðherra úrskurðar um vafaatriði, sem risa kunna samkvæmt þessari grein.

2. gr.

Sá, sem óskar að ganga undir próf til að sýna kunnáttu sína í að vinna með getur í 1. gr., sem orðinn er fullra 17 ára, hefur nægilega góða sjón og heyrn og staðizt hefur próf, sem sýni hæfni hans og kunnáttu í meðferð slíkra tækja, samkvæmt 4. gr.

3. gr.

Sá sem óskar að ganga undir próf til að sýna kunnáttu sína í að vinna með tækjum þeim, sem reglugerð þessi nær til, skal senda skriflega umsókn um prófun til öryggiseftirlits ríkisins.

Umsókninni skulu fylgja:

- a. Læknisvottorð.
- b. Vottorð um, að umsækjandi hafi notið kennslu í meðferð og vinnu með vinnuvélum, frá manni, sem rétt hefur á að kenna að vinna með slíkum tækjum samkvæmt 5. gr.

4. gr.

Telji öryggiseftirlitið umsókn og meðfylgjandi skilríki samkv. 3. gr. fullnægjandi, felur öryggismálastjóri starfsmanni öryggiseftirlitsins að prófa umsækjanda, enda hafi hann áður sótt námskeið öryggiseftirlitsins í meðferð vinnuvéla.

Þeim einum má veita hið meira próf samkv. 3. mgr. 1. gr., sem áður hefur staðizt framangreint próf og hefur að minnsta kosti 2000 klst. þjálfun í starfi með vinnuvél.

Standist umsækjandi prófið, fær hann í hendur skírteini, sem öryggiseftirlitið gefur út og veitir honum réttindi þau, sem um getur í 1. gr.

Skal handhafi skírteinis jafnan hafa það við hendina þegar hann er að vinna með tæki því, sem skírteinið varðar.

Skírteini gildir í 5 ár frá útgáfudegi. Óski handhafi skírteinis að endurnýja það að þeim tíma liðnum, skal læknisvottorð fylgja umsókn um endurnýjun.

Námskeið heldur öryggismálastjóri þegar þörf krefur og eigi sjaldnar en tvisvar á ári.

Gefa skal út bráðabirgðaskírteini til þeirra, sem lokið hafa tilskilinni starfsreynslu með vinnuvél, sem gildir frá því að henni er lokið þar til þeir hefja nám á námskeiði því, er í reglugerð þessari greinir.

5. gr.

Sá einn hefur réttindi til að kenna öðrum að vinna með vinnuvélum þeim, sem reglugerð þessi nær til, sem að loknu prófi samkv. 4. gr. hefur unnið með slíkri vinnuvél samtals 1000 klst., eða öðlast réttindi samkvæmt 7. gr.

Óski eigandi tækis, sem reglugerð þessi nær til, að stjórnandi þess kenni öðrum meðferð tækisins, er honum skylt að gera það án sérstaks endurgjalds, enda hafi hann rétt til þess að kenna samkv. 1. mgr. þessarar greinar og kennslan fari fram á venjulegum vinnutíma. Þó má kennsla ekki fara fram þar, sem margir menn vinna eða slysaætta getur stafað af kennslunni.

6. gr.

Enginn má neyta áfengis, æsandi eða deyfandi lyfja við vinnu með tækjum þeim, sem reglugerð þessi nær til, samkvæmt ákvæðum 25. gr. umferðarlaga.

Verði stjórnandi tækis, sem reglugerð þessi nær til, uppvis að vítaverðri óaðgæzlu eða kæruleysi við vinnu með tækjunum, getur öryggismálastjóri svipt hann rétti til að vinna með slíku tæki.

7. gr.

Sá, sem við gildistöku reglugerðar þessarar hefur um hálfis árs skeið eða lengur unnið með tæki, sem reglugerðin nær til, getur öðlast réttindi til þess að vinna með slíku tæki án þess að ganga undir próf samkv. 4. gr., enda hafi hann sótt námskeið öryggiseftirlitsins í meðferð tækja þessara og sé kunnur að varkárni í starfi.

8. gr.

Ef tæki, sem reglugerð þessi nær til, er búið sjálfhreyfibúnaði, skal sá, sem ekur því, hafa rétt til að stjórna slíku ökutæki samkv. ákvæðum umferðarlaga.

Ökuskírteini, sem veitir rétt til að stjórna ökutæki, veitir þó engan rétt til að vinna með tæki, sem reglugerð þessi nær til.

9. gr.

Brot gegn reglugerð þessari varða sektum allt að kr. 25 000.00, nema þyngri hegning liggi við að lögum.

Reglugerð þessi, sem sett er samkvæmt lögum nr. 39 29. apríl 1967, um breytingu á lögum nr. 23 1. febrúar 1952, staðfestist hér með til að öðlast þegar gildi og birtist til eftirbreytni öllum þeim, sem hlut eiga að máli.

Reykjavík, 5. september 1967.

Jóhann Hafstein.

Kristinn Gunnarsson.

REGLUGERÐ

um breytingu á reglugerð nr. 87/1954 um orlof og veikindaförl starfsmanna ríkisins.

1. gr.

Við 5. gr. reglugerðarinnar bætist:

„Krefjast má læknisvottorðs af starfsmanni í veikindum, hvenær sem forstöðumanni stofnunar þörf þykir.

Ef starfsmaður kemur ekki til starfa sökum veikinda meira en 10 vinnudaga samfleytt, skal hann sanna veikindi sín með læknisvottorði.

Ef um er að ræða endurteknar fjarvistir starfsmanns, skal hann sanna veikindi sín með læknisvottorði, þegar hann hefur verið forfallaður meira en 15 vinnudaga samtals á einu og sama almanaksári, en eftir það hvert sinn, sem hann er fjarverandi án leyfis á sama ári.

Ef starfsmaður er veikur um langan tíma, skal hann endurnýja læknisvottorð sitt, þegar tveir mánuðir eru liðnir frá því er hann veiktist, en síðan á þriggja mánaða fresti, meðan hann á rétt á launum samkvæmt 6. gr. þessarar reglugerðar. Frá þessu má þó veita undanþágu, eftir tillögu trúnaðarlæknis, ef hann telur auðsætt fyrirfram, að starfsmaður verði ekki fær um að hefja starf innan tímamarka, sem tiltekin eru hér að framan.

Skylt er starfsmanni, sem er frá störfum vegna veikinda svo lengi, að vottorðsskylda taki til hans, að ganga undir hverja þá venjulega og viðurkennda læknisrannsókn, sem trúnaðarlæknir kann að telja nauðsynlega til þess að skorið verði úr því, hvort veikindaförl séu lögmat.

Reglugerð þessi er sett samkvæmt lögum um réttindi og skyldur starfsmanna ríkisins, nr. 38 frá 14. apríl 1954, til að öðlast gildi þegar í stað og birtist til eftirbreytni öllum þeim, sem hlut eiga að máli.

Fjármálaráðuneytið, 18. sept. 1967.

Magnús Jónsson.

Jón Sigurðsson.

9. maí 1967.

Nr. 123.

TILKYNNING

til innflytjenda sjónvarps- og útvarpstækja.

Vakin er athygli á lögum nr. 19/1967, um afnám heimildar til einkasölu á viðtækjum, svo og lögum nr. 24/1967, um breytingu á lögum um tollskrá o. fl.

Með fyrrnefndum lögum er fellt niður einkasölugjald það, sem innflytjendur hafa greitt af sjónvarps- og útvarpstækjum o. fl. til Viðtækjaverzlunar ríkisins, en aðflutningsgjöld af þessum vörum hafa jafnframt verið hækkuð.

Samkvæmt nefndum lögum hættir Viðtækjaverzlun ríkisins störfum nú þegar.

Í menntamálaráðuneytinu, 9. maí 1967.

F. h. r.

Birgir Thorlacius.

Sigurður Briem.

REGLUGERÐ

um rekstrarstyrk ríkissjóðs til sjúkrahúsa sveitarfélaga vegna ársins 1966.

1. gr.

Ríkissjóður greiðir sérstakan styrk vegna rekstrarhalla sjúkrahúsa sveitarfélaga samkvæmt ákvæðum fjárlaga 1967, er miðast við legudagafjölda 1966.

2. gr.

Sjúkrahúsin falla eftir þjónustu í þrjá aðalflokka til að hljóta rekstrarstyrk. Í I. flokki eru deildaskipt sjúkrahús, þ. e. sjúkrahús með minnst þremur deildum, lyf-læknisdeild, handlæknisdeild og röntgendeild.

Í II. flokki eru sjúkrahús, sem hafa sérstakan sjúkrahúslækni eða yfirlækni, auk annarrar lækniþjónustu, en falla ekki undir I. flokk. Í III. flokki eru sjúkrahús eða sjúkraskýli, sem héraðslæknar veita forstöðu.

Hver hinna þriggja flokka skiptist í tvo undirflokka, A og B. Á þessu ári skal þó ekkert sjúkrahús falla í I. flokk A.

3. gr.

- Í I. flokki B eru:
Borgarspítalinn í Reykjavík,
Sjúkrahús Akureyrar.
- Í II. flokki A eru:
Hvítabandið,
Sjúkrahús Akraness,
Sjúkrahús Ísafjarðar,
Sjúkrahús Neskaupstaðar,
Sjúkrahús Keflavíkur.
- Í II. flokki B eru:
Sjúkrahús Sauðárkróks,
Sjúkrahús Siglufjarðar,
Sjúkrahús Vestmannaeyja,
Sjúkrahús Árnesinga.
- Í III. flokki A eru:
Farsóttarhúsið í Reykjavík,
Sjúkrahús Patreksfjarðar,
Sjúkrahús Hvammstanga,
Sjúkrahús Blönduóss,
Sjúkrahús Húsavíkur,
Sjúkrahús Seyðisfjarðar,
Sólvangur í Hafnarfirði.
- Í III. flokki B eru:
Sjúkrahús Þingeyrar,
Sjúkrahús Flateyrar,
Sjúkrahús Bolungarvíkur,
Sjúkrahús Hólmavíkur,
Sjúkrahús Vopnafjarðar,
Sjúkrahús Egilsstaða,
Sjúkrahús Þórshafnar.

4. gr.

Hlutfallstala styrkhæðar á legudag í hverjum flokki skal vera:

Í I. flokki A	100%
Í I. flokki B	90%
Í II. flokki A	70%
Í II. flokki B	60%
Í III. flokki A	50%
Í III. flokki B	40%

5. gr.

Samkvæmt ákvæðum fjárlaga 1967, sbr. 12. gr. VI, er styrkuppþæðin kr. 11 500 000.00 og skiptist hún í krónutölu á legudag milli flokka þannig:

I. flokkur B	kr. 55.50
II. flokkur A	— 43.00
II. flokkur B	— 37.00
III. flokkur A	— 31.00
III. flokkur B	— 25.00

6. gr.

Fjöldi legudaga í hverju sjúkrahúsi árið 1966 reiknast samkvæmt skýrslu sjúkra-
hússins.

Reglugerð þessi, sem sett er samkvæmt sjúkrahúsalögum nr. 50 10. júlí 1964, öðlast þegar gildi.

Í dóms- og kirkjumálaráðuneytinu, 28. júní 1967.

Jóhann Hafstein.

Jón Thors.

AUGLÝSING

um stöðumæla í Reykjavík.

Settir hafa verið upp stöðumælar á bifreiðastæði á lóðinni nr. 120 við Lauga-
veg. Stöðugjald er 1 kr. fyrir hverjar byrjaðar 30 mínútur, en hámarksstöðutími er
60 mínútur í senn. Gjaldskylda er á sama tíma og verzlunum er almennt leyft að
hafa opið.

Þetta tilkynnist öllum, sem hlut eiga að máli.

Lögreglustjórinn í Reykjavík, 25. maí 1967.

Sigurjón Sigurðsson.

AUGLÝSING

varðandi hreindýraveiðar.

Ráðuneytið hefur ákveðið, að hreindýraveiðar skuli eigi fara fram árið 1967 og er því frestað um sinn framkvæmd reglna nr. 263/1960, um hreindýraveiðar í Múlasýslum. Þó getur ráðuneytið heimilað veiði nokkurra dýra til áframhaldandi vísindalegra rannsókna á heilbrigði hreindýrastofnsins.

Menntamálaráðuneytið 26. júlí 1967.

Gylfi Þ. Gíslason.

Birgir Thorlacius.

Nr. 127.

2. ágúst 1967.

REGLUGERÐ

um breyting á reglugerð um afgreiðslutíma lyfjabúða nr. 158

10. ágúst 1966.

1. gr.

1. gr. liður VII. orðist svo:

Lyfjabúðir í Akureyrarlæknishéraði skulu, auk hins almenna afgreiðslutíma samkv. I., vera opnar til skiptis eina viku í senn, sem hér segir:

Mánudaga—fimmtudaga	kl. 18—19 og 21—22
Föstudaga	kl. 21—22
Laugardaga	kl. 12—16 og 20—21
Helgidaga og almenna frídaga	kl. 10—12, 15—17 og 20—21
Aðfangadag og gamlársdag	kl. 12—16 og 20—21

Einnig skulu lyfjabúðir annast neyðarvakt að kvöldi- og næturlagi á þeim tíma, sem ekki er opið samkvæmt framangreindu, og skulu þær annast þessa neyðarvakt til skiptis, viku í senn.

2. gr.

Reglugerð þessi, sem sett er samkvæmt 38. gr. lyfsölulaga nr. 30 29. apríl 1963, öðlast þegar gildi.

Í dóms- og kirkjumálaráðuneytinu, 2. ágúst 1967.

F. h. r.

Baldur Möller.

Jón Thors.

AUGLÝSING**um hægri umferð.**

Að fenginni tillögu framkvæmdanefndar hægri umferðar, sbr. 17. gr. laga nr. 65 13. maí 1966 um hægri handar umferð, er hér með ákveðið, að ákvæði 1. gr. laganna skuli koma til framkvæmda sunnudaginn 26. maí 1968 kl. 06.00 að morgni.

Dóms- og kirkjumálaráðuneytið, 9. ágúst 1967.

Jóhann Hafstein.

Baldur Möller.

Nr. 129.

9. ágúst 1967.

AUGLÝSING**um umferð í Kópavogi.**

Samkvæmt heimild í 2. mgr. 65. gr. umferðarlaga nr. 26, 1958 sbr. 2. og 3. mgr. 48. gr. og 2. mgr. 66. gr. sömu laga, að fengnu samþykki bæjarstjórnar Kópavogs, hefur eftirfarandi verið ákveðið:

1. Umferð um Skálaheiði viki fyrir umferð um Álfhólsveg.
2. Einstefnuakstur verði um Mánabraut, þannig að ekið verði frá austri til vesturs um brautina.

Ákvarðanir þessar taka þegar gildi, enda hefur viðeigandi umferðarmerkjum verið komið fyrir á Skálaheiði við Álfhólsveg og á Mánabraut.

Bæjarfógetinn í Kópavogi, 9. ágúst 1967.

Sigurgeir Jónsson.

Nr. 130.

10. ágúst 1967.

AUGLÝSING**um friðlýsingu nokkurra plöntutegunda.**

Samkvæmt tillögu Náttúruverndarráðs og heimild í b-lið 1. gr. laga nr. 48/1956, um náttúruvernd, hefur verið ákveðið að friðlýsa eftirtaldar plöntutegundir þar, sem þær vaxa villtar hér á landi:

1. Dvergtungljurt (*Botrychium simplex*).
2. Skeggburkni (*Asplenium septentrionale*).
3. Svartburkni (*Asplenium trichomanes*).
4. Klettburkni (*Asplenium viride*).
5. Tunguskollakambur (*Blechnum spicant* var. *fallax*).
6. Hliðaburkni (*Cryptogramme crispa*).
7. Burstajafni (*Lycopodium clavatum*).

8. Knjápunktur (*Sieglingia decumbens*).
9. Heiðarstör (*Carex heleonastes*).
10. Trjónustör (*Carex flava*).
11. Villilaukur (*Allium oleraceum*).
12. Ferlaufasmári (*Paris quadrifolia*).
13. Eggvíblaðka (*Listera ovata*).
14. Línarfi (*Stellaria calycantha*).
15. Flæðarbúi (*Spergularia salina*).
16. Melasól með hvítum og bleikum blómum (*Papaver radicum* ssp. *Stefanssonianum*).
17. Vatnsögn (*Crassula aquatica*).
18. Bergsteinbrjótur (*Saxifraga a zoon*).
19. Hreistursteinbrjótur (*Saxifraga foliolosa*).
20. Þyrnirós (*Rosa pimpinellifolia*).
21. Glitrós (*Rosa afzeliana*).
22. Súrsmæra (*Oxalis acetosella*).
23. Skógfjóra (*Viola rivinana*).
24. Davíðslykill (*Primula egalikensis*).
25. Lyngbúi (*Ajuga pyramidalis*).

Þar sem telja verður mikilvægt að varðveita þessar tegundir og forða þeim frá útrýmingu, er hér með lagt bann við að hrófla við þeim á nokkurn hátt, t. d. slíta af þeim sprota, blöð, blóm eða rætur eða grafa þær upp.

Menntamálaráðuneytið, 10. ágúst 1967.

Gylfi Þ. Gíslason.

Knútur Hallsson.

Nr. 131.

11. september 1967.

REGLUGERÐ

um breyting á reglugerð um afgreiðslutíma lyfjabúða,
nr. 158 10. ágúst 1966.

1. gr.

1. gr. II. liðar reglugerðarinnar orðist svo:

Lyfjabúðir í Reykjavík skulu auk framangreinds afgreiðslutíma vera opnar tvær saman eina viku í senn, sem hér segir:

Mánudaga—fimmtudaga	kl. 18—21
Föstudaga	— 19—21
Laugardaga	— 12—21
Helgadaga og almenna frídaga	— 10—21
Aðfangadag og gamlársgangur	— 12—21

Nánari reglur um skiptingu þessa afgreiðslutíma milli lyfjabúða setur landlæknir að fengnum tillögum Apótekarafélags Íslands

2. gr.

1. gr. niðurlag III. liðar, orðist svo:
Næturvarzla skal vera opin, sem hér segir:

Mánudaga—föstudaga	kl. 21— 9 næsta morgun
Laugardaga	— 21—10 — —
Helgidaga og almenna frídaga	— 21—10 — —
Aðfangadag og gamlársdag	— 21—10 — —

3. gr.

2. gr. reglugerðarinnar orðist svo:

Lyfjabúðir, sem taldar eru í 1. gr. IV. og VI. skulu í samráði við viðkomandi sjúkrasamlög sjá svo um, að næturlæknir eigi aðgang að nauðsynlegum lyfjum til notkunar í bráðri nauðsyn.

4. gr.

Reglugerð þessi, sem sett er samkvæmt 38. gr. lyfsölulaga nr. 30 29. apríl 1963, öðlast gildi 15. september 1967.

Í dóms- og kirkjumálaráðuneytinu, 11. september 1967.

Jóhann Hafstein.

Baldur Möller.

5. september 1967.

Nr. 132.

AUGLÝSING

um mat á nýjum bifreiðum, er skemmast á leið til landsins.

Ef ný bifreið, sem keypt er og flutt til landsins, verður fyrir verulegum skemmdum við flutning hingað til lands, getur innflytjandi fengið skemmdirnar dregnar frá fullu tollverði bifreiðarinnar, er tollafgreiðsla fer fram, ef þær eru metnar svo sem hér segir:

1. Innflytjandi afhendi viðkomandi tollstjóráskrifstofu innan 14 daga frá því að bifreiðin kom til landsins, skriflega beiðni um matið, þar sem skemmdunum er lýst í aðalatriðum.
2. Séu skemmdirnar svo verulegar, að ástæða þyki til að lækka tollverð bifreiðarinnar vegna þeirra, lætur tollstjóri dómkvadda menn framkvæma matið á kostnað innflytjanda eða váttryggjanda bifreiðarinnar, og verða skemmdirnar þá dregnar frá tollverði hennar (óskemmdrar) samkvæmt matinu, er tollafgreiðsla fer fram. Matinu má þó áfrýja til yfirmats. Með auglýsingu þessari er felld úr gildi auglýsing nr. 103, 20. maí 1965.

Fjármálaráðuneytið, 5. september 1967.

F. h. r.

Jón Sigurðsson.

Björn Hermannsson.

REGLUGERÐ

um breytingu á reglugerð nr. 79 27. maí 1960 um skipan gjaldeyris- og innflutningsmála o. fl., sbr. reglugerð nr. 123 21. júní 1962.

1. gr.

22. gr. reglugerðarinnar a-liður orðist svo:

a) Íslenskir peningar: Innlendir og erlendir ferðamenn mega flytja út og inn í landið allt að fimmtán hundruð krónum. Óheimilt er að flytja úr landi stærri seðla en eitt hundrað krónu seðla. Öðrum aðilum, að meðtöldum bönkum, er óheimilt að flytja íslenska peninga inn og út úr landinu, nema leyfi Seðlabankans komi til.

2. gr.

Reglugerð þessi, sem sett er samkvæmt lögum nr. 30 25. maí 1960, um skipan innflutnings- og gjaldeyrismála o. fl. öðlast gildi 1. september 1967.

Viðskiptamálaráðuneytið, 31. ágúst 1967.

Gylfi Þ. Gíslason.

Þórhallur Ásgeirsson.

STJÓRNARTÍÐINDI B 7 — 1967

4. apríl 1967.

223

Nr. 134.

AUGLÝSING

um staðfestingu á skipulagsupprætti af íbúðarhverfi í Skildinganesi í Reykjavík, er afmarkast af Þvervegi, Baugsvegi, Shellvegi og strandlengjunni.

Hinn 27. febrúar 1967 hefur Skipulagsstjórn ríkisins staðfest skipulagsupprætti af íbúðarhverfi í Skildingarnesi í Reykjavík, sem afmarkast af Þvervegi, Baugsvegi, Shellvegi og strandlengjunni.

Félagsmálaráðuneytið, 4. apríl 1967.

F. h. r.

Hjálmar Vilhjálmsson.

Hallgrímur Dalberg.

22. apríl 1967.

Nr. 135.

AUGLÝSING

um staðfestingu á skipulagsupprætti af miðbæ Hafnarfjarðar.

Samkvæmt skipulagslögum nr. 19 21. maí 1964 hefur ráðuneytið hinn 17. apríl 1967 staðfest skipulagsupprætti af miðbæ Hafnarfjarðar. Hið skipulagða svæði takmarkast af Reykjavíkurvegi, Austurgötu, Lækjargötu og Fjarðargötu auk reitar vestan Reykjavíkurvegar milli Vesturgötu og sjávar og austan fiskiðjuvers Bæjarútgerðar Hafnarfjarðar.

Félagsmálaráðuneytið, 22. apríl 1967.

F. h. r.

Hjálmar Vilhjálmsson.

Hallgrímur Dalberg.

22. apríl 1967.

Nr. 136.

AUGLÝSING

um staðfestingu á skipulagsupprætti af Þykkvabæ í Djúpárhreppi, Rangárvallasýslu.

Samkvæmt skipulagslögum nr. 19 21. maí 1964, hefur ráðuneytið hinn 17. apríl 1967 staðfest skipulagsupprætti af Þykkvabæ í Djúpárhreppi, Rangárvallasýslu.

Félagsmálaráðuneytið, 22. apríl 1967.

F. h. r.

Hjálmar Vilhjálmsson.

Hallgrímur Dalberg.

B 28

AUGLÝSING

um staðfestingu á aðalskipulagi Reykjavíkur.

Samkvæmt skipulagslögum nr. 19 21. maí 1964 hefur ráðuneytið staðfest uppdrátt af aðalskipulagi Reykjavíkur með eftirfarandi fyrirvörum borgarráðs Reykjavíkur:

1. Breidd gatna og tilhögun gatnamóta er ekki sýnd í deiliatriðum og þar af leiðandi ekki í réttum mælikvarða.
2. Staðfesting tekur ekki til legu safnbrauta og húsagatna í deiliatriðum.
3. Miðað er við almennt nýtingarhlutfall, allt að 0.5, nema í miðbænum og austurbænum, þar sem hámarksnýting er í samræmi við tillögu á bls. 146 í hinni prentuðu greinargerð.
4. Lega hraðbrautar í framhaldi af Sóleyjargötu, vestan og sunnan Öskjuhlíðar, um Fossvogsdal og síðan allt upp að Rauðavatni, er ekki endanlega ákveðin.
5. Fyrirvari er gerður um skipulag í Breiðholtshverfi, á Selhrygg, þar sem saman koma skipulag Reykjavíkur og skipulag Kópavogs.

Félagsmálaráðuneytið, 3. júlí 1967.

Eggert G. Þorsteinsson.

Hallgrímur Dalberg.

Nr. 138.

1. ágúst 1967.

AUGLÝSING

um staðfestingu á skipulagsuppdrætti af Reykjahlíð við Mývatn.

Samkvæmt skipulagslögum nr. 19 21. maí 1964 hefur ráðuneytið hinn 31. f. m. staðfest skipulagsuppdrátt af Reykjahlíð við Mývatn.

Uppdráttur þessi hefur hlotið þá meðferð, sem lög nr. 19/1964 gera ráð fyrir og hefur verið samþykktur af hreppsnefnd Skútustaðahrepps og skipulagsstjórn ríkisins.

Félagsmálaráðuneytið, 1. ágúst 1967.

Eggert G. Þorsteinsson.

Hallgrímur Dalberg.

REGLUGERÐ

um búfjárrækt.

I. KAFLI

Um starfsemi búfjárræktardeilda búnaðarsambanda og héraðs- ráðunauta í búfjárrækt.

1. gr.

Búnaðarsambandi er heimilt að setja sér samþykkt um að vinna að umbótum í búfjárrækt á sambandssvæðinu. Er tveimur eða fleiri samliggjandi samböndum heimilt að vinna saman að einstökum þáttum búfjárræktarinnar, svo sem með stofnun og rekstri sæðingarstöðva og sameiginlegri starfsemi ráðunauta, enda sé ráðning þeirra í samræmi við ákvæði 2. gr. Samþykktir samkvæmt grein þessari skulu gerðar eftir fyrirmynd frá Búnaðarfélagi Íslands og staðfestar af stjórn þess.

2. gr.

Búnaðarsamband, sem setur sér búfjárræktarsamþykkt, sbr. 1. gr., ræður til sín ráðunaut — héraðsráðunaut —. Héraðsráðunautar skulu hafa lokið kandidatsprófi í búfræði. Búnaðarfélag Íslands samþykkir ráðningu þeirra.

Sé svæði það, er búnaðarsamband nær yfir, eigi stærra en svo að dómi Búnaðarfélags Íslands, að einn ráðunautur geti annazt leiðbeiningastörf, bæði í búfjárrækt og jarðrækt, skal hann ráðinn með tilliti til þess. Ráða má fleiri en einn ráðunaut í búfjárrækt, sé sambandssvæðið það stórt að dómi Búnaðarfélags Íslands, að einn maður fái ekki annað þeim störfum, er um getur í 3. gr.

Þar, sem búnaðarsambönd hafa sameiginlega ráðunautastarfsemi í einni eða fleiri greinum búfjárræktar, skal fjöldi búfjárræktarráðunauta á sambandssvæðunum eigi fara fram úr því, sem hæfilegt yrði talið, að dómi Búnaðarfélags Íslands, ef samböndin störfuðu hvert í sínu lagi.

3. gr.

Verkefni héraðsráðunauta í búfjárrækt er sem hér segir:

1. Vinna að því, að ákvæðum búfjárræktarlaganna sé fram fylgt; að búnaðarfélögin geri búfjárræktina ásamt með jarðræktinni að höfuðverkefni sínu, eða að stofnuð séu sérstök búfjárræktarfélög, ef vænlegra þykir til árangurs; hafa eftirlit með þeim félögum og sjá um úrvinnslu úr skýrslum þeirra.
2. Fara um meðal bænda, svo sem við verður komið, skoða búfé þeirra og leiðbeina um kynbætur, fóðrun og hirðingu og hafa yfirumsjón með forðagæzlu, sbr. 63. gr., svo og veita leiðbeiningar og aðstoð við kaup og sölu kynbótagripa.
3. Hafa umsjón með sæðingarstöðvum, afkvæmaprófunum og uppeldisstöðvum kynbótagripa.
4. Sækja aðalfundi búnaðar- og búfjárræktarféлага, eftir því sem tók eru á, og flytja þar erindi um búfjárrækt og félagsstarfsemi í þeirri grein.

5. Hafa samráð og samvinnu við búfjárræktarráðunauta Búnaðarfélags Íslands um kynbótastarfsemi, framkvæmd búfjársýninga o. fl.

4. gr.

Ríkissjóður greiðir búnaðarsamböndunum 65 hundraðshluta af launum héraðsráðunauta í búfjárrækt, og skulu laun þeirra, sem sá hundraðshluti miðast við, samþykkt af landbúnaðarráðherra, að fengnum tillögum Búnaðarfélags Íslands.

5. gr.

Búnaðarfélag Íslands annast greiðslu á framlagi ríkissjóðs til búnaðarsambandanna samkvæmt kafla þessum.

II. KAFLI

Um nautgriparækt.

6. gr.

Eftir hverjar sveitar- og bæjarstjórnarkosningar kýs sveitarstjórn þriggja manna kynbótanefnd, ef héraðsráðunaut þykir ástæða til, þar sem búnaðarfélag hefur ekki sett sér nautgriparæktarsamþykkt samkvæmt búfjárræktarlögum, né heldur er starfandi nautgriparæktarfélag, sem fengið hefur lög sín staðfest af Búnaðarfélagi Íslands. Stjórn nautgriparæktarfélags, sem í er meiri hluti kýreigenda, er sjálfkjörin kynbótanefnd.

Setji búnaðarfélag sér nautgriparæktarsamþykkt, eftir að kosin hefur verið kynbótanefnd, eða stofnað er sérstakt nautgriparæktarfélag, sbr. fyrri málsgrein, fellur starf nefndarinnar niður, en við tekur stjórn þess félags, er samþykktina setti, eða þeir menn, er félagið kýs til þess sérstaklega.

7. gr.

Kynbótanefnd sér um, að til séu hæfilega mörg kyngóð og efnileg naut til afnota á starfssvæðinu, enda sé ekki aðstaða til sæðinga.

Heimilt er kynbótanefnd að kaupa naut, taka á leigu eða semja um það á annan hátt, eftir því sem bezt þykir henta.

Kynbótanefndum tveggja eða fleiri sveitarfélaga er heimilt að hafa samvinnu um kynbætur, þar sem önnur lög hamla ekki (sbr. lög um sauðfjárveikivarnir). Verði breytingar á nautahaldi, ber að tilkynna það eftir þörfum.

Kostnað við þessa starfsemi, svo sem landleigu, fóður, girðingu, afborganir og vexti af lánum o. s. frv., greiða kýreigendur í hlutfalli við kúafjölda í byrjun hvers árs. Lausir við þátttöku í kostnaði þessum eru þeir, sem óhægt eiga um vik, að dómi ráðunautar, vegna vegalengda eða torleiðis, enda noti þeir önnur naut en þau, sem sem kynbótanefnd velur.

Kynbótanefnd bókar gerðir sínar. Á fundum hennar ræður afl atkvæða. Löglega boðaður nefndarfundur er ályktunarfær, þótt einn nefndarmanna vanti, ef hinir tveir eru sammála. Formaður nefndarinnar gerir árlega reikning yfir tekjur og gjöld nautahaldsins, og ber að endurskoða hann ásamt með reikningum sveitarsjóðs. Þóknun til kynbótanefndar, ef um er að ræða, ákveður hreppsnefnd, og telst hún með öðrum gjöldum sveitarsjóðs. Heimilt er kynbótanefnd, ef samþykkt er af meiri hluta kýreigenda, að láta greiða nautstolla með fóðrun eða heyi að nokkru leyti eða öllu, enda gangi það hlutfallslega jafnt yfir alla.

8. gr.

Öll naut, 7 mánaða og eldri, ber að gelda, gefa inni eða hafa í öruggri vörzlu. Nú sleppur naut og tjón hlýzt af, og ber þá sá ábyrgð á, er vörzluna skyldi annast,

og er hann skaðabótaskyldur. Taka má slíkt naut utan heimahaga eiganda eða ábyrgðarmanns og fara með sem óskipafénað. Sé nautið á vegum kynbótanefndar eða hafi hlotið viðurkenningu sem kynbótanaut, ber þeim, sem handsamar það, að gera kynbótanefnd þegar aðvart, en hún tekur nautið svo fljótt sem við verður komið og greiðir áfallinn kostnað. Hafi nautið ekki verið í ábyrgð kynbótanefndar, á hún rétt á endurgreiðslu frá þeim, sem ábyrgðina bar. Vitji kynbótanefnd ekki nautsins innan tveggja sólarhringa frá því er henni var gert aðvart, ber þeim, sem tók nautið í hald, að afhenda það hreppstjóra, sem þá selur það á opinberu uppboði með eins mánaðar innlausnarfresti.

9. gr.

Búnaðarfélag getur sett sér samþykkt um að vinna að kynbótum nautgripa á félagssvæðinu, enda sé þar ekki starfandi nautgriparæktarfélag, sem í er meiri hluti kýreigenda. Hafi slík samþykkt eigi verið sett, geta 6 bændur hið fæsta í einu sveitarfélagi eða fleirum, ef saman liggja, stofnað með sér nautgriparæktarfélag til að vinna að þessum málum, sbr. 7. gr. Samþykktir búnaðarféлага og nautgriparæktarféлага ber að sníða eftir fyrirmynd, sem Búnaðarfélag Íslands lætur þeim í té, og taka gildi, er hlotið hafa staðfestingu Búnaðarfélags Íslands.

Hver félagsmaður skal færa glöggar og nákvæmar skýrslur um kýr sínar og afurðir þeirra í skýrslubækur, sem Búnaðarfélag Íslands gefur út eða samþykkir.

Stjórn hvers nautgriparæktarfélags skal árlega fyrir lok aprílmánaðar senda Búnaðarfélagi Íslands útdrátt úr skýrslum félagsmanna á eyðublöðum, er Búnaðarfélag Íslands leggur til, og útfylltum eftir fyrirælum þess. Þó getur nautgriparæktarráðunautur Búnaðarfélags Íslands veitt búnaðarsamböndum og nautgriparæktarsamböndum, sem sjá um uppgjör fyrir félögin á hlutaðeigandi sambands- svæði, undanþágu til loka júlímánaðar til að skila skýrslum þessum, ef sérstaklega stendur á. Nautgriparæktarfélagum er þó skylt að senda útdrátt úr skýrslum félagsmanna vegna uppgjörs eins oft og nauðsyn krefur, ef breytingar verða á tilhögun þess frá því sem nú er. Sama gildir um nautgriparæktar- og búnaðarsambönd, þar sem þau sjá um uppgjör.

10. gr.

Búnaðarfélag eða nautgriparæktarfélag, sem fengið hefur samþykkt sína staðfesta, fær styrk til starfsemi sinnar, eins og hér greinir á hverja reiknaða árskú, en tala þeirra á hverju búi er fundin með því að leggja saman skýrsludaga allra kúnna og deila í þá útkomu með 365:

1. Kr. 9.60, sé fitumagn mjólkur rannsakað sjaldnar en 6 sinnum á ári.
2. Kr. 18.60, sé fitumagn mjólkur rannsakað minnst annan hvern mánuð.

Styrkurinn greiðist eftir á, þegar félagið hefur sent Búnaðarfélagi Íslands skýrslur í því formi, er það krefst, sbr. 9. og 11. gr. Fullnægi félag ekki ákvæðum þessarar reglugerðar um tölu félagsmanna, skýrsluhald og skil á skýrslum til Búnaðarfélags Íslands, hlýtur það ekki framlag vegna árlegrar starfsemi sinnar eða til nautahalds.

Sé búnaðarfélag eða nautgriparæktarfélag aðili að nautgriparæktarsambandi eða búnaðarsambandi, sem sett hefur sér nautgriparæktarsamþykkt, greiðast framlög samkv. þessari og 11. gr. til hlutaðeigandi sambands, sem síðan endurgreiðir félaginu framlagið, nema samþykkt sambandsins kveði öðruvísi á.

11. gr.

Búnaðarfélag og nautgriparæktarfélag fá auk framlags þess, sem getur í 13. gr. aðstoð til nautahalds, ef þau nota naut, sem eru að minnsta kosti tveggja ára gömul og hafa hlotið I. eða II. verðlaun á nautgripasýningu eða verið viðurkennd þess verð af nautgriparæktarráðunaut Búnaðarfélags Íslands. Framlag þetta, sem greið-

ist úr ríkissjóði, er kr. 1200.00 á tveggja til fjögurra ára naut, kr. 2660.00 á eldri naut, hafi þau hlotið II. verðlaun, en kr. 4200.00 á I. verðlauna naut.

Framlög þessi til nautahalds miðast við almanaksárið. Naut, sem verða tveggja eða fjögurra ára á árinu, svo og naut, sem hljóta I. verðlauna viðurkenningu á árinu, svo og naut, sem hljóta I. verðlauna viðurkenningu á árinu, skulu teljast til nauta í tilsvarendi flokki allt árið, enda séu þau enn á vegum félagsins í árslok.

Framlagið greiðist árlega, meðan nautið nýtur þessara viðurkenninga. Heimilt er enn fremur að greiða allt að 25% hærra framlag á naut, sem alið er inni að sumrinu. Framlag á naut, sem notað er á vegum félagsins hluta úr árinu, miðast við þann hluta aðeins, reiknað í heilum mándum.

Skýrslur um naut félagsins skal senda með öðrum skýrslum þess til Búnaðarfélags Íslands í samræmi við ákvæði 9. gr. Um rétt til að hljóta framlag vegna nautahalds samkvæmt þessari grein fer eftir ákvæðum 10. gr.

Félög þau, sem hafa aðstöðu til að fá flestar kýr sínar sæddar frá sæðingarstöð, að dómi nautgriparráðunautar Búnaðarfélags Íslands, fá ekki þetta framlag vegna nautahalds.

12. gr.

Hafi búnaðarsamband ekki sett sér búfjárræktarsamþykkt, geta nautgriparræktarfélag á sambandssvæðinu stofnað samband, ef þau hafa 1000 kýr minnst. Slíku sambandi er heimilt að ráða sér ráðunaut með sömu kjörum og getur í 4. gr. og nýtur til þess sama framlags úr ríkissjóði, enda starfi það samkvæmt samþykkt og reglum, er Búnaðarfélag Íslands samþykkir. Í samþykkt sé meðal annars kveðið á um sameiginlegt eftirlit félaganna, ætóbókarfærslu, framkvæmd fitumælinga, er eigi skulu sjaldnar vera en annan hvern mánuð, spjaldskrárfærslu þeirra kúa, sem á skýrslu eru, og hvernig jafna skuli niður kostnaði, sem leiðir af samþykktinni. Nú setur búnaðarsamband sér búfjárræktarsamþykkt, og gerist þá nautgriparræktarsamband, ef til er í umdæminu, aðili að búfjárræktardeild búnaðarsambandsins.

13. gr.

Þar, sem búnaðarsamband eða samband nautgriparræktarféлага hefur sett sér búfjárræktarsamþykkt, er heimilt að afkvæmaprófa naut, þótt uppeldi gripanna fari fram á búum einstakra bænda, enda sé farið eftir reglum, sem Búnaðarfélag Íslands setur. Framlag til þessara prófana greiðist úr ríkissjóði, allt að kr. 850.00 fyrir hvern grip, sem skráður er.

Tilgangur afkvæmaprófana er að finna stofna eða einstaklinga, sem líklegastir eru til að festa þá eiginleika mest og bezt í nautgripakyninu, sem stefnt er að við ræktun þess á hverjum tíma. Við afkvæmaprófanir skal rannsaka afurðahæfni hvers dætrahóps með tilliti til mjólkurmagns og mjólkurfitu. Búnaðarfélag Íslands getur ákveðið, að rannsóknin nái til annarra eiginleika, svo sem samsetningu mjólkurinnar að öðru leyti, mjóltunarhæfni, byggingarlags, vaxtarhraða og holdafars.

Búnaðarsamband eða nautgriparræktarsamband, sem ætlar að afkvæmaprófa naut, skal tilkynna það nautgriparræktarráðunaut Búnaðarfélags Íslands, og þarf samþykki hans fyrir nautavalinu. Hann setur reglur um framkvæmd prófananna og fjölda kvígna í hverjum systrahópi.

Heildarframlag til afkvæmaprófunar á hverju nauti á búum bænda má þó aldrei verða hærra en sem nemur framlagi til að afkvæmaprófa naut á afkvæmarannsóknarstöð.

Dætrahópa, sem prófaðir eru á sérstökum afkvæmarannsóknastöðvum, skal ala þar upp við sem jöfnust skilyrði innbyrðis og milli ára. Afkvæmahópar á stöðvum þessum teljast skráðir frá fæðingu, unz þeir hafa lokið fyrsta mjólkurskeiði. Naut-

griparæktarráðunautur getur samþykkt, að rannsókn sé endurtekin á 2. mjólkur-skeiði, og framlengist skráning þeirra þá um eitt ár.

Afkvæmarannsóknastöðvar skulu í byrjun hvers árs senda nautgriparæktarráðunaut Búnaðarfélags Íslands skrá yfir fjölda og aldurs skeið dætra í hverjum hópi, sem í prófun er, ásamt skýrslu um niðurstöður rannsókna, sem lokið var áður og í því formi, er félagið samþykkir. Greiðist þá framlag fyrir hvern dætrahóp, í fyrsta sinn, þegar hópurinn er orðinn minnst 8 mánaða gamall í árslok. Framlag til afkvæmaprófana á einstökum bæjum greiðist, er skýrsla um niðurstöður hefur borizt nautgriparæktarráðunaut, og miðast skráning við árið, þegar kvígurnar mjólka að 1. kálfi.

Búnaðarfélag Íslands ákveður, hvaða aðferðir eru notaðar við uppgjör afkvæmaprófana og samþykkir, í hvaða formi niðurstöður eru birtar.

14. gr.

Búnaðarsambönd, sem sett hafa sér búfjarræktarsamþykkt, svo og nautgriparæktarsambönd þau, sem um getur í 12. gr., njóta árlega framlags úr ríkissjóði, sem hér greinir:

1. Kr. 16.00 á hverja reiknaða árskú, sem skýrsla er send um til Búnaðarfélags Íslands, enda hafi viðkomandi samband ráðunaut sbr. 2. og 12. gr. og fullnægt sé ákvæðum 10. og 12. gr. þessarar reglugerðar um skýrsluhald, spjaldskrárfærslu og starfsemina að öðru leyti.
2. Til uppeldis nauta fá samböndin framlag, er nemur kr. 1330.00 á hvern nautkálfr sem þau hafa í eldi, enda séu kálfarnir valdir í samráði við ráðunaut Búnaðarfélags Íslands í nautgriparækt. Framlög þessi miðast við almanaksárið og skulu reiknast hlutfallslega við þann tíma, sem kálfurinn er á fóðrum, reiknað í heilum mánuðum. Skýrsla um nöfn nautkálfa, ætterni, fæðingardag og skráðan tíma þeirra árið á undan skal senda nautgriparæktarráðunaut í byrjun hvers árs og eigi síðar en fyrir lok aprílmánaðar.
3. Sæðingarstöð fær fóðurstyrk á öll naut, sem notuð eru á stöðinni hverju sinni, á I. og II. verðlauna naut, samkvæmt ákvæðum 11. gr., en á ung naut, sem verið er að reyna, sama fóðurstyrk og á II. verðlauna naut samkvæmt ákvæðum sömu gr., enda séu þau valin í samráði við nautgriparæktarráðunaut, sbr. 2. tölulíð. Ung naut, sem verið er að reyna, teljast í grein þessari naut, sem verða eins árs á almanaksárinu. Framlög reiknast eftir sömu reglum og framlög samkv. 2. tölulíð. þessarar greinar. Sama gildir um skýrslugerð og skil á skýrslum.

15. gr.

Að tilhlutun Búnaðarfélags Íslands ber að halda nautgripasýningu fjórða hvert ár í hverju búnaðarfélagi, sem hefur sett sér nautgriparæktarsamþykkt, svo og í hverju nautgriparæktarfélagi, enda fullnægi félög þessi ákvæðum þessarar reglugerðar um tölu félagsmanna, skýrsluhald og skil á skýrslum til Búnaðarfélags Íslands, sbr. 10. gr. Landið skiptist í fjögur sýningarsvæði, og eru sýningar haldnar í þeim til skiptis að loknu úrvali gripanna heima fyrir á hverju býli. Úrvalið skal framkvæmt af héraðsráðunaut.

Sýningarsvæðin eru þessi:

1. Suðurlandssvæði, sem nær frá Skeiðará að Hvalfirði.
2. Norðurlandssvæði, sem nær frá Hrútafirði að Brekknaheiði.
3. Austurlandssvæði, sem nær frá Brekknaheiði að Skeiðará.
4. Vesturlandssvæði, sem nær frá Hvalfirði að Hrútafirði.

Byrja skal fyrstu umferð á Suðurlandssvæði árið 1967, síðan Norðurlandssvæði, Austurlandssvæði og enda á Vesturlandssvæði. Búnaðarfélag Íslands skal snemma á

hverju ári tilkynna hlutaðeigandi aðilum, á hvaða svæði nautgripasýningar verða á komandi sumri og hafa samráð við þá um tilhögun sýninganna. Að jafnaði skal halda eina sýningu innan hvers félags, en þó má hafa sýningarstaði fleiri í sama hreppnum, ef ráðunautur Búnaðarfélags Íslands í nautgriparékt fellst á nauðsyn þess vegna aðstöðu til sýningarhalds eða annmarka á flutningi gripa vegna sýkingarhættu. Sýna má kýr, sem átt hafa einn kálf eða fleiri, og naut, sem eru árgömul eða eldri. Hverjum sýndum grip skal fylgja útfyllt spjald um ætt og afurðir.

Á sýningum þessum fá kýr viðurkenningu eftir reglum, sem Búnaðarfélag Íslands setur, og sé þar meðal annars kveðið á um dómstiga. Ráðunautur Búnaðarfélags Íslands setur og reglur um það, við hvað skuli miða úrval það hverju sinni, sem héraðsráðunautur framkvæmir.

Viðurkenningar fyrir skráðar og skýrslufærðar kýr félagsmanna nefnast I., II., og III. verðlaun. Fyrstu verðlaun má aðeins veita fyrir vel byggðar kýr, sem undanfarin ár hafa verið afurðaháar með tilliti til mjólkurmagns og mjólkurfitu, og má flokka þær innbyrðis eftir gæðum. Önnur verðlaun eru veitt fyrir álitlegar, ungar kýr, svo og fyrir aðrar afurðaháar kýr, sem ná ekki I. verðlauna viðurkenningu vegna ónógrar mjólkurfitu, stutts skýrsluhalds eða ágalla í byggingu. Þriðju verðlaun veitast einkum á álitlegar kvígur að fyrsta og öðrum kálfi. Búnaðarfélag Íslands getur veitt viðurkenningskírteini fyrir viðurkenndar kýr, en peningaverðlaun greiðast ekki úr ríkissjóði.

Veita má einstökum kúm heiðursverðlaun, ef afkvæmi þeirra sýna, að þær hafi verulegt kynbótágildi, og setur nautgriparéktarráðunautur reglur um veitingu þessara verðlauna hverju sinni. Verðlaun eru kr. 665.00 á kú og greiðast úr ríkissjóði.

Viðurkenningar, sem veittar eru á naut, eru I. og II. verðlaun. I. verðlaun á naut, kr. 1330.00 og II. verðlaun, kr. 530.00, greiðast úr ríkissjóði. I. verðlaun fá þau naut ein, sem sýnd eru með ágætum afkvæmum eftir reglum, sem ráðunautur Búnaðarfélags Íslands í nautgriparékt setur hverju sinni. Auk þess þurfa þau og II. verðlauna naut að hljóta viðurkenningu fyrir byggingu og vera undan nautum, sem hlotið hafa að minnsta kosti II. verðlauna viðurkenningu og kúm, sem hlotið hafa I. verðlauna viðurkenningu, eða foreldrum, sem nautgriparéktarráðunautur telur, að hafi verið verð þessara viðurkenninga með tilliti til afurðahæfni, byggða á skýrslum um formæður. Á nautgripasýningum skal sýna öll naut eins árs og eldri, sem sem framlag er veitt á samkvæmt reglugerð þessari, ella fellur niður framlag ríkissjóðs til að halda viðkomandi naut.

Á hverri sýningu skal vera þriggja manna dómnefnd til að flokka og veita viðurkenningu þeim kúm, sem sýndar eru sem einstaklingar. Nautgriparéktarráðunautur Búnaðarfélags Íslands er formaður dómnefnda, lýsir dómum og úthlutar verðlaunum. Stjórnir viðkomandi félaga sjá um sýningahald og kveðja til meðdómendur. Geti ráðunautur Búnaðarfélags Íslands eigi mætt, skipar stjórn Búnaðarfélags Íslands annan mann í hans stað. Meðdómendur geta eigi veitt viðurkenningar án samþykkis formanns dómnefndar. Nautgriparéktarráðunautur Búnaðarfélags Íslands eða dómari, skipaður í hans stað, veitir viðurkenningar á naut.

Vegna kostnaðar við sýningahald samkvæmt þessari grein leggur ríkissjóður fram kr. 3.00 á hvern framtalinn grip á sýningarsvæðinu gegn jöfnu framlagi annars staðar frá. Til kostnaðar skal reikna flutning þeirra gripa, sem héraðsráðunautur hefur valið á sýningu, þóknun fyrir afnot og hreinsun á gripahúsum á sýningarstað eða sýningarsvæði og útbúnað á sýningarstað, ef sérstaklega stendur á, enda samþykki stjórn viðkomandi félags og formaður dómnefndar alla reikninga. Leiga fyrir fundarhús og risna telst ekki með sýningarkostnaði. Félög þau, er að sýningunum standa, sjá um allan undirbúning sýninganna og reikningsskil, og eru ábyrg gagnvart þeim, sem reikninga hafa fram að færa í sambandi við sýningarhaldið. Sé eigi unnt að ljúka uppgjöri á sýningarkostnað í lok sýningar, skal hlutaðeigandi félag

senda Búnaðarfélagi Íslands áritaða alla reikninga vegna kostnaðar við sýningarhaldið til úrskurðar og afgreiðslu, og skulu þeir hafa borizt félaginu innan mánaðar frá sýningardegi. Fari helmingur kostnaðar við sýningarhald í einhverju félagi fram yfir hlutfallslegt framlag ríkisins til sýningarinnar, miðað til tölu nautgripa í hreppnum, getur formaður dómnefndar frestað uppgjöri, unz öllum sýningum á viðkomandi sýningarsvæði er lokið.

Búnaðarfélag Íslands heldur aukasýningu á nautum milli aðalsýninga, sé þess óskað og ráðunautur Búnaðarfélags Íslands telur ástæðu til. Að jafnaði skulu þær haldnar árið mitt á milli aðalsýninga. Kostnaður við framkvæmd þessara sýninga greiðist úr ríkissjóði, kr. 25.00 á hvern sýndan grip gegn jöfnu framlagi annars staðar frá, þó ekki á fleiri en 20 afkvæmi með hverju nauti. Á aukasýningum greiðast verðlaun á þau naut aðeins, sem hljóta I. verðlauna viðurkenningu.

Með hverju nauti, sem sýnt er með afkvæmum á aðalsýningu eða aukasýningu, skal sýna hið fæsta 16 kvígur og hafi að minnsta kosti 10 þeirra lokið fyrsta mjólkurskeiði og allar 100 daga mjólkurskeiði, þegar sýningin fer fram. Þó getur nautgriparræktarráðunautur vikið frá þessu ákvæði, ef sérstakar ástæður eru fyrir hendi og sameiginleg einkenni hópsins eru ótvíræð.

Ef við verður komið, skal sýna þær skráðar dætur hvers nauts, sem staðsettar eru á sem minnstu samfelldu svæði og fullnægja skilyrðum til að vera sýndar. Nautgriparræktarráðunautur getur heimilað, að, dætrahópar séu sýndir á fleiri en einum stað, ef sérstakar ástæður mæla með því, svo sem annmarkar á færslu gripa milli staða vegna smithættu. Ákvörðun um viðurkenningu á nautum, sem eru í afkvæmarannsókn, verður eigi tekin fyrr en 1. mjólkurskeiði lýkur.

16. gr.

Búnaðarfélag, er sett hefur sér nautgriparræktarsamþykkt, eða nautgriparræktarfélag getur komið sér upp girðingu til geymslu nauta. Slík girðing nýtur stofnframlags úr ríkissjóði, allt að kr. 5300.00, enda sé hún gerð í samræmi við fyrirmæli IV. kafla, 40. gr. reglugerðar þessarar að breyttu breytanda. Eigi greiðist framlag til fleiri en einnar girðingar í sama sveitarfélagi, nema kýr séu fleiri en 300.

Umsókn um girðingarframlag skal berast Búnaðarfélagi Íslands fyrir lok þess árs, er framkvæmdin átti sér stað, og fylgi henni þessi skilríki:

1. Staðfest afrit af leigusamningi um full afnot af landinu, er gildi eigi skemur en 15 ár.
2. Vottorð endurskoðanda félagsins um kostnað við efniskaup ásamt sundurliðun á efniskostnaði.
3. Vottorð úttektarmanns jarðabóta um stærð og frágang girðingar.

17. gr.

Telji nautgriparræktarráðunautur Búnaðarfélags Íslands ástæðu til að hafa sérstakt eftirlit með einstökum kúabúum vegna þess, að afurðir kúnna bendi til, að þar kunni að vera álitlegar nautamæður, er heimilt að taka upp slíkt eftirlit. Kemur þá eftirlitsmaður að minnsta kosti 6 sinnum á ári á viðkomandi bú, er viðstaddur mjaltir kvölds og morguns, vegur mjólk úr hverri kú og tekur sýnishorn til fitu-rannsóknar, allt eftir reglum, sem Búnaðarfélag Íslands setur.

Ríkissjóður greiðir framlag til slíks aukaeftirlits á allt að 30 búum á ári, kr. 640.00 á hvert bú, þó eigi yfir helming kostnaðar.

Séu umsóknir um aukaeftirlit fleiri en hægt er að sinna samkvæmt þessari grein, skulu bún valin þannig, að eftirlitið dreifist sem jafnast um landið að tiltölu við fjölda skýrslufærðra kúa.

Nautgriparræktarsambönd eða búnaðarsambönd, sem sett hafa sér nautgriparræktarsamþykkt, skulu annast framkvæmd aukaeftirlitsins, þar sem slík samtök

starfa, en annars staðar nautgriparæktarfélag eða nautgriparæktardeildir búnaðarféлага. Þessir aðilar útvega nauðsynlegt fé til framkvæmdanna, sem séu ávallt eiganda hlutaðeigandi bús að kostnaðarlausu.

Tillögur stjórna hlutaðeigandi félagssamtaka um, hvaða bú skuli hljóta auka-eftirlit á komandi skýrsluári, skulu berast Búnaðarfélagi Íslands fyrir 15. nóvember, og ákveður nautgriparáðunautur, hvaða bú skuli hljóta rétt til aukaeftirlits fyrir fyrir lok sama mánaðar. Nautgriparæktarráðunautur Búnaðarfélags Íslands setur reglur um framkvæmd aukaeftirlitsins.

III. KAFLI

Um sauðfjárrækt.

18. gr.

Búnaðarfélag, þar sem ekki er starfandi sauðfjárræktarfélag, getur sett sér samþykkt um að vinna að kynbótum sauðfjár á félagssvæðinu, enda séu aldrei færri en 6 félagsmenn, er fullnægja þeim skilyrðum, er samþykkt áskilur. Telja skal þó fullgilda félagsmenn á stórum samvinnufjárþúum, þar sem hver einstakur telst eigandi að ákveðnum hluta hjarðarinnar.

Hafi sauðfjárræktarsamþykkt eigi verið sett, geta minnst 6 menn í hreppi stofnað með sér sauðfjárræktarfélag til að vinna að kynbótum sauðfjár. Taka má í félagið menn úr öðrum hreppi, ef ástæða þykir til, ef þar er ekki starfandi sauðfjárræktarfélag, eða staðhættir eru þannig, að betur þykir á fara.

Eigi má félagsmaður hafa færri félagsær en 12, né heldur má hann eiga meira en helming félagsfjárins, en bezt fer á því, að hann hafi allar ær sínar innan vébanda fjárræktarfélagsins.

Í samþykkt fyrir sauðfjárræktarfélag skal kveða á um:

1. Að halda skuli ættbók fyrir kynbótaféð og hver kind merkt sínu sérmerki.
2. Að haldnar séu afurða- og vigtarskýrslur um allt félagsféð.
3. Hversu haga skuli skýrsluhaldi, til þess að fá megi sem öruggasta vitneskju um erfðaeðli hvers einstaklings.
4. Önnur atriði, er varða félagsstarfið, eftir nánari reglum og fyrirmælum frá Búnaðarfélagi Íslands.

Samþykkt, sem sett er samkvæmt þessari grein, skal sníða eftir fyrirmynd frá Búnaðarfélagi Íslands, og tekur hún gildi, er hlotið hefur staðfestingu stjórnar félagsins.

19. gr.

Sauðfjárræktarfélag, sem fengið hefur samþykkt sína staðfesta af Búnaðarfélagi Íslands, fær árlegt framlag úr ríkissjóði, sem greiðist eftir á, er félagið hefur sent Búnaðarfélaginu skýrslur fyrir umliðið ár. Framlagið nemur kr. 5.30 á hverja félagsá, kr. 300.00 á hvern hrút, sem hlotið hefur I. verðlaun, og kr. 1330.00 á hrút, sem fengið hefur góðan dóm við afkvæmaprófun. Þó getur Búnaðarfélag Íslands greitt kr. 1330.00 út á hrúta, sem fengið hafa I. verðlaun fyrir afkvæmi, meðan ekki eru aðstæður fyrir hendi til afkvæmarannsókna. Framlag greiðist því aðeins á hrút, að hann sé notaður á minnst 12—15 félagsær. Framlög öll renna í félagssjóð, til eflingar kynbótastarfsemi félagsins og sameiginlegra þarfa. Skýrsluár félagsins er frá hausti til hausts, þannig að haustvigt líffjár og arðsemi í dilkum — þungi á fæti og fallþungi — færast á sama skýrsluár.

Skýrslur skulu hafa borizt til Búnaðarfélags Íslands fyrir 1. janúar ár hvert. Sauðfjárræktarráðunautur hefur leyfi til að fella niður framlag til sauðfjárræktarfélags, ef hann telur, að kynbótastarfi félagsins sé eitthvað ábótavant eða skýrsluhaldið ófullkomið.

Sæðingarstöðvar, sem stofnaðar eru og reknar samkvæmt VI. kafla laga nr. 21/1965, fá árlega framlag úr ríkissjóði, er nemur kr. 300.00 á hvern hrút, sem þar er notaður með samþykki sauðfjárræktarráðunautar Búnaðarfélags Íslands. Þó má eigi veita framlag á fleiri hrúta á sæðingarstöð en svo, að hver hrútur sé notaður á minnst 100 ær að meðaltali. Undanþágu má veita frá þessu ákvæði, ef samgöngur teppast frá sæðingarstöð.

20. gr.

Veita má framlag til stofnræktunar sauðfjár hjá einstökum bændum eða á ríkisbúum, er nemur kr. 53.00 fyrir hverja á, skýrslufærða í stofnræktun, þó aldrei færri en 60 á sama bú. Aldrei má þó greiða framlag til stofnfjárræktar á fleirum en einu bú í hverri sýslu eða fjárskiptahólfi, nema fleiri sýslur en ein séu í sama hólfi. Framlag skal því aðeins greitt, að sauðfjárræktarráðunautur Búnaðarfélags Íslands leggi það til og stjórn búnaðarsambands í því héraði, þar sem búíð er rekið, svo og héraðsráðunautur, mæli með, enda greiðist 20% framlagsins af viðkomandi sauðfjárræktarsambandi, búnaðarsambandi eða sýslusjóði, en 80% úr ríkissjóði.

Skýlt er þeim, er framlags þessa njóta, að fara að ráðum og hlíta umsjá sauðfjárræktarráðunautar Búnaðarfélags Íslands um ræktunarstarfið, svo og skila skýrslum til Búnaðarfélags Íslands samkvæmt fyrirmælum þess. Við stofnræktun skal leitast við að kynfesta og bæta ákveðna eiginleika hjá kynbótafénu, eftir nánari reglum og fyrirmælum frá Búnaðarfélagi Íslands, svo sem traust og gott byggingarlag og holdafar, mikla frjósemi, mjólkurhæfni, arðsemi, bráðþroska og gott ullarfar.

Skýrsluár stofnræktarbús er frá hausti til hausts, og skulu skýrslur fyrir umliðið ár hafa borizt fyrir 15. nóvember til Búnaðarfélags Íslands, sem birtir útdrátt úr skýrslum stofnræktarbúanna. Hætti stofnræktarbu starfsemi á framangreindum grundvelli, hefur Búnaðarfélag Íslands og aðrir þeir aðilar, sem framlag hafa greitt til búsin, rétt til að ráðstafa kynbótafénu.

21. gr.

Eigi má láta hrúta ganga lausa frá 5. nóvember til 20. apríl ár hvert. Finnist gæzlulaus hrútur á þessu tímabili, er þeim, sem hrútinn sér, skýlt að tilkynna það ábúanda, sem þá tekur hann í vörzlu. Eigi hann ekki hrútinn, ber honum að gera eiganda aðvart svo fljótt sem verða má. Skal þá eigandi vitja hrútsins eða ráðstafa honum innan viku frá því, er hann fékk tilkynningu um hann. Geri hann það ekki, skal farið með hrútinn sem óskilafé.

Telji meiri hluti fjáreigenda innan sveitarfélags framangreindan tíma, 5. nóvember til 20. apríl, ónógan, er heimilt að framlengja tíma á einangrun hrúta frá öðrum fénaði.

22. gr.

Hrútasýningar ber að halda í hverjum hreppi fjórða hvert ár, frá 20. ágúst til októberloka. Landið skiptist í fjögur sýningarumdæmi, og eru sýningar í þeim til skiptis, sem hér greinir:

1. Þingeyjarsýslur, Múlasýslur og Austur-Skaftafellssýsla,
2. Eyjafjarðarsýsla, Skagafjarðarsýsla, Húnavatnssýslur, Mýrasýsla og Borgarfjarðarsýsla.
3. Vestur-Skaftafellssýsla, Rangárvallasýsla, Árnessýsla, Gullbringusýsla og Kjósarsýsla.
4. Snæfellsnes- og Hnappadalssýsla, Dalasýsla, Barðastrandarsýslur, Ísafjarðarsýslur og Strandasýsla.

Búnaðarfélag Íslands setur reglur um sýningar þessar, og skal þar m. a. kveðið á um viðurkenningu fyrir beztu hrúta. Ráðunautur félagsins er sjálfkjörinn formaður dómnefndar og hefur neitunarvald í dómnefndinni, en hreppsnefnd kys tvo

meðdómendur og annast undirbúning sýningar í heimahéraði. Kostnaður greiðist úr sveitarsjóði.

Flokka skal hrúta eftir aldri. Skulu þriggja vetra og eldri hrútar vera sér, tveggja vetra sér og veturgamlir sér, og ber að dæma hvern flokk fyrir sig. Ekki er þó skylt að dæma eldri hrúta en 5 vetra gamla, sem sýndir hafa verið áður.

Á hverri sýningu skal skrasetja alla sýnda hrúta, vega þá og mæla og flokka í fjóra gæðaflokka, ef um er að ræða. I. verðlaun hljóta þeir hrútar, sem hafa æskilegt vaxtarlag, ágætt holdafar, nægan vænleika og góða ull. II. verðlaun hljóta þeir hrútar, sem hafa sæmilegan vænleika og mikla kosti, en ná þó ekki I. verðlaunum. III. verðlaun hljóta þeir hrútar, sem enn vantar þroska, en eru þó álitlegir, og eldri hrútar, sem nothæfir eru um stundar sakir, en eru ekki til undaneldis. Ónothæfir læmast vanþroskaðir hrútar, eða svo kostarýrir, að engar líkur eru til að út af þeim komi nothæfir einstaklingar.

Eftir að dómnefnd hefur skoðað hrútana, skal kveða upp dóm um þá, og gerir formaður hennar grein fyrir dómum. Í lok sýningar gefur formaður yfirlit um sýninguna sem heild og ræðir jafnframt þau atriði sauðfjárræktarinnar, sem hvern sýningarstað má helzt varða. Enginn má fara með sýndan hrút af sýningu, fyrr en henni er lokið nema með leyfi dómnefndar.

Þegar liðin eru tvö ár frá reglulegum hrútasýningum, geta fjárræktarfélag þau, sem þess óska, haldið sýningu á félagshrútum, til þess að fá úr því skorið, hverjir þeirra séu fyrstu verðlauna verðir. Á sýningum þessum skulu tveir dómnefndarmenn tilnefndir af félagsstjórn, en viðkomandi búnaðarsamband kveður til og kostar oddamann dómnefndar, enda samþykki sauðfjárræktarráðunautur Búnaðarfélags Íslands val hans. Heimilt er Búnaðarfélagi Íslands að halda sýningu á hrútum ári eftir að nýr fjárstofn hefur verið fluttur á fjárskiptasvæði.

23. gr.

Heimilt er Búnaðarfélagi Íslands að láta halda afkvæmasýningar fyrir sauðfé annað hvert ár. Skal Búnaðarfélagið tilkynna, hvaða héruð eiga kost á afkvæmasýningum ár hvert. Á sýningum þessum má aðeins sýna ær og hrúta frá þeim bændum, sem að dómi sauðfjárræktarráðunautar halda fullkomnar ættartölubækur og afurðaskýrslur.

Hrúti á afkvæmasýningu verða að fylgja eigi færri en 22 afkvæmi, þar af 10 ær veturgamlar eða eldri, 2 hrútar veturgamlir eða eldri og 10 lömb, þar af a. m. k. tveir lambhrútar. Á afkvæmasýningu verða að fylgja a. m. k. 5 afkvæmi, þar af 1 hrútur veturgamall eða eldri. Þeir, sem óska eftir afkvæmasýningu, skulu senda umsókn til Búnaðarfélags Íslands fyrir 1. ágúst. Umsókninni skal fylgja skýrsla um, hvaða einstaklinga eigandinn óskar að fá afkvæmasýnda, ættartala þeirra ásamt upplýsingum um vænleika og afurðamagn.

Sá aðili, sem leggur fé fram á móti ríkissjóði til verðlauna á afkvæmasýningum þessum, skal tilnefna tvo menn í dómnefnd með sauðfjárræktarráðunaut Búnaðarfélags Íslands, sem er formaður dómnefndar og hefur þar neitunarvald.

Til verðlauna á sýningum þessum greiðir ríkissjóður allt að:

a.	Fyrir	I.	verðlauna hrút	kr.	300.00
b.	—	II.	—	—	150.00
c.	—	III.	—	—	75.00
d.	—	I.	á	—	80.00
e.	—	II.	—	—	40.00
f.	—	III.	—	—	20.00

Enn fremur má veita heiðursverðlaun fyrir hrúta allt að kr. 535.00 fyrir hvern.

Til þess að hrútur geti hlotið heiðursverðlaun á afkvæmasýningu, þurfa a. m. k. 5 synir hans að vera góðir I. verðlauna hrútar og dætur hans veturgamlar og eldri, sem sýndar eru með honum, álitlegar kynbótaær, og þær, sem reynsla er komin á, góðar afurðaær að dómi dómnefndar. Lömb undan hrútnum skulu vera holdmikil og þung eftir aldri, miðað við búsméðaltal í viðkomandi sauðfjárræktarfélagi, og afkvæmi hans öll beri með sér mikla kynfestu.

Framlag ríkissjóðs samkvæmt þessari grein er bundið því skilyrði, að viðkomandi búnaðarsamband eða sýslusjóður leggi á móti eigi lægri fjárhæð.

Um önnur skilyrði fyrir veitingu verðlauna, svo og um tilhögun afkvæmasýninga, skal fara eftir nánari reglum og fyrirætlum frá Búnaðarfélagi Íslands.

24. gr.

Búnaðarfélag, er sett hafa sér samþykkt um sauðfjárrækt, og sauðfjárræktarfélag á svæði, þar sem búnaðarsamband hefur gert samþykkt um búfjárrækt, geta myndað samband, er vera skal aðili að búfjárræktardeild viðkomandi búnaðarsambands.

25. gr.

Sauðfjárræktarsamband setur sér samþykkt og starfsreglur, er Búnaðarfélag Íslands samþykkir. Í samþykkt skal kveðið á um verksvið, sem meðal annars sé fólgið í að gera samanburð á systrahópum undan álitlegustu hrútum félaganna á sambandssvæðinu, gera yfirlitsskýrslur sauðfjárræktarfélaganna, færa ættarskrár og afurðaskýrslur beztu einstaklinga o. fl., eða kosta að einhverju leyti úrvinnslu þessara gagna. Sauðfjárræktarráðunautur viðkomandi búnaðarsambands hefur umsjón með starfsemi í samvinnu við Búnaðarfélag Íslands og vinnur úr skýrslum fjárræktarfélaganna samkvæmt fyrirætlum þess.

26. gr.

Sauðfjárræktarfélag þau, sem mynda sauðfjárræktarsamband, greiða árlega til búfjárræktardeildar viðkomandi búnaðarsambands 20% af framlagi því, er þau fá úr ríkissjóði samkvæmt 19. gr.

27. gr.

Sauðfjárræktarsambönd og búnaðarsambönd, sem sett hafa sér búfjárræktarsamþykktir, skulu í samráði við sauðfjárræktarráðunaut Búnaðarfélags Íslands, vinna að afkvæmarannsóknum úrvalshrúta, annaðhvort á sérstökum afkvæmarannsóknastöðvum eða hjá einstökum bændum. Við samanburð afkvæmahópa skal rannsaka vaxtarhraða lambanna, kjöttgæði sláturlamba og ullargæði, afurðagetu, þrif og þol dætranna til þriggja vetra aldurs, allt eftir nánari ákvæðum og reglum, er Búnaðarfélag Íslands setur.

Framlag til afkvæmarannsókna greiðist úr ríkissjóði, kr. 53.00 á ári fyrir hverja á, sem skýrslufærð er í rannsóknum þessum, enda séu settar á eigi færri en 10 gimbrar undan hverjum hrút, er rannsaka skal, og helzt 15. Eigi er þó skylt að greiða slíkt framlag vegna fleiri hrúta en svo, að hafin sé rannsókn ár hvert á einum hrúti fyrir hverjar 3000 framtaldir kindur innan sýslu eða fjárskiptahólfs. Annar kostnaður við rannsóknir þessar greiðist af viðkomandi fjárræktarfélagi, fjárræktarsambandi og eigendum hrútanna, allt eftir nánari ákvæðum frá Búnaðarfélagi Íslands.

Framlag ríkissjóðs greiðist, er skýrslur um starfsemina hafa borizt Búnaðarfélagi Íslands og sauðfjárræktarráðunautur félagsins viðurkennt þær.

28. gr.

Búnaðarfélag Íslands sér um, að geitfjárstofni þeim, sem til er í landinu, verði haldið við. Ríkissjóður greiðir þeim bændum, sem geitfé eiga, árlegt framlag, allt

að kr. 400.00 á hverja geit, sem þeir hafa á fóðrum, þó ekki á fleiri geitur en 200 yfir landið sem heild. Skylt er þeim, er geitfé eiga og framlags njóta, að senda Búnaðarfélagi Íslands árlega skýrslur um geitfjárstofninn eftir reglum, sem sauðfjárræktarráðunautur félagsins setur. Ef skýrslufærðar geitur verða fleiri en 200, setur Búnaðarfélag Íslands reglur um úthlutun framlagsins.

IV. KAFLI

Um hrossarækt.

Í kafla þessum merkir orðið „stóðhestur“ ógeltan hest 1½ árs og eldri.

29. gr.

Að loknum hverjum sveitarstjórnarkosningum kýs hreppsnefnd þriggja manna hrossakynbótanefnd, ef héraðsráðunaut þykir ástæða til, þar sem búnaðarfélag hefur ekki sett sér hrossaræktarsamþykkt samkvæmt lögum þessum, né heldur er starfandi hrossaræktarfélag með þátttöku meiri hluta hrossaeigenda. Ef búnaðarfélag setur sér hrossaræktarsamþykkt eða stofnað er hrossaræktarfélag með þátttöku meiri hluta hrossaeigenda, þeirra, sem jörð hafa til ábúðar í hreppnum, eftir að kosin hefur verið kynbótanefnd, fellur starf nefndarinnar niður, en við tekur stjórn þess félags, er samþykktina setti, eða þeir menn, er félagið felur það sérstaklega.

Hrossakynbótanefnd annast þau störf, sem stjórn búnaðarfélags eða hrossaræktarfélags eru annars ætluð. Farist kosning kynbótanefndar fyrir, ber hreppsnefnd að annast störf hennar.

30. gr.

Kynbótanefnd, stjórn búnaðarfélags eða hrossaræktarfélags sér um, að árlega séu nógu margir stóðhestar, samþykktir af hrossaræktarráðunaut, til afnota fyrir hrossaeigendur. Stjórnin útvegar girðingar fyrir stóðhesta, kemur þeim í fóður og sér um annan kostnað, er af starfseminni leiðir. Þegar keyptur er hestur eða reist er girðing, er sveitarsjóði skylt að greiða að minnsta kosti helming kostnaðar, enda sé framkvæmdin nauðsynleg að dómi héraðsráðunautar. Öðrum kostnaði, sem leiða kann af kynbótastarfseminni innan hreppsins, ber að jafna niður á hrossaeigendur, nema fjárins sé aflað á annan hátt. Gjald það, sem jafnað er niður, er lögtakskræft.

31. gr.

Sé enginn stóðhestur til í hreppi, geta hrossaeigendur krafizt þess, að þeim séu tryggð afnot hests í öðrum hreppi eða leyft að fá sér stóðhest til notkunar.

32. gr.

Óheimilt er að láta stóðhest ganga lausan, sbr. þó 35. gr. Verði vart við slíkan hest, ber umráðamanni þess lands, þar sem hesturinn er, að láta handsama hann og flytja hann til hreppstjóra, sem næstur er í því lögsagnarumdæmi. Skal þá hreppstjóri taka hann í gæzlu og standa skil á sanngjarnri greiðslu vegna fyrirhafnar og kostnaðar við töku hans. Verði ágreiningur um greiðslu, geta aðilar skotið þeim ágreiningi til úrskurðar dómkvaddra manna. Sömu ákvæði gilda um hesta, sem ekki er hægt að gelda vegna skapnaðargalla.

Heimilt er kynbótanefnd eða stjórn hrossaræktarfélags að banna, að ógeltir hestar á öðru ári gangi lausir, enda liggi fyrir samþykkt ¾ hluta hrossaeigenda á viðkomandi svæði.

33. gr.

Sé stóðhestur, merktur með bókstafnum K eða LK á hægri lend, sbr. 34. gr., handsamaður utan vörzlu, skal eiganda hans þegar gert viðvart. Náist ekki til eiganda innan viku, skal nálægum sýslumönnum tilkynnt um hestinn og hvaða mark sé á honum; er þeim þá skylt að gera markeiganda aðvart. Jafnframt skal hesturinn auglýstur í útvarpi með marki og öllum einkennum. Gefi eigandi sig fram innan hálf mánaðar frá auglýsingardegi, ber að afhenda honum hestinn gegn greiðslu á áföllnum kostnaði, enda sanni hann heimild sína til að merkja hestinn sem kynbótahest.

Finnist ómerktur stóðhestur, eða merktur sem kynbótahestur samkvæmt 34. og 35. gr., án heimildar, ber hreppstjóra að selja hann á opinberu uppboði með fjögurra mánaða innlausnarfresti. Vitji eigandi andvirðisins innan 6 mánaða frá sölu- degi, skal honum greitt það að frádregnum áföllnum kostnaði, en rennur ella í sjóð búnaðarfélags þess hrepps, þar sem hesturinn var tekinn. Sömu ákvæði gilda um merkta stóðhesta, sem ekki er vitjað á tilsettum tíma frá auglýsingardegi samkvæmt fyrri málsgrein þessarar greinar. Sé sami hestur tekinn á viðavangi öðru sinni eða oftar, skal eigandi sæta sektum.

34. gr.

Þegar stóðhestur hefur hlotið I. eða II. verðlaun á héraðssýningu eða afkvæmasýningu, gefur hrossaræktarráðunautur eiganda skriflega heimild til að merkja hestinn kynbótahestamerki, sem er K á hægri lend. Komi í ljós, að merktur kynbótahestur reynist ekki kynbótahæfur, að dómi hrossaræktarráðunautar, fellir hann heimildina niður. Kynbótanefnd getur veitt leyfi til að merkja stóðhest sem kynbótahest, þótt eigi hafi á sýningu komið og verðlaun hlotið, en samþykkja verður hrossaræktarráðunautur leyfið. Sá, er uppvís verður að því að merkja stóðhest heimildarlaust, skal sæta sektum samkvæmt 81. gr. þessarar laga.

35. gr.

Undanþágu frá ákvæðum um einangrun stóðhesta á tímabilinu frá 1. maí til 1. október má veita, ef beittilönd þau, þar sem hestarnir ganga, eru svo einangruð, að öruggt megi teljast. Slíka undanþágu veitir sýslunefnd með $\frac{1}{4}$ atkvæða eða Búnaðarfélag Íslands.

Eigi verður undanþága veitt, nema fyrir liggi umsókn frá hlutaðeigandi hreppsnefnd, enda hafi málið þá verið rætt á almennum hreppsfundi og samþykkt þar með $\frac{2}{3}$ hlutum greiddra atkvæða hrossaeigenda og síðan hlotið samþykki sýslunefnda þeirra, er hlut eiga að máli. Enn fremur skal fullnægt eftirgreindum skilyrðum: Stóðhestar þeir, sem lausir ganga, mega ekki yngri vera en þriggja vetra, og skulu eigendur fá sérstakt leyfi fyrir hvern hest. Ber þá að merkja hestinn greinilega með stöfunum LK á hægri lend og númeri, sem hrossaræktarráðunautur ákveður, á hina vinstri.

36. gr.

Valdi stóðhestur, sem gengur laus eða sleppur úr vörzlu, tjóni á búfé eða öðrum eignum annarra (en eigenda), er eigandi skaðabótaskyldur eftir mati dómkvaddra manna, ef ekki næst samkomulag um bætur. Er viðkomandi sveitarsjóður skyldur að inna af hendi bótagreiðslur, ef krafizt er.

37. gr.

Búnaðarfélag getur sett sér samþykkt um að vinna að kynbótum hrossa í hreppnum, enda sé þar ekki starfandi hrossaræktarfélag. Hafi hrossaræktarsamþykkt eigi verið sett, geta 6 bændur í hreppi, hið fæsta, stofnað hrossaræktarfélag.

Samþykktir búnaðarfélagi og hrossaræktarfélagi ber að sníða eftir fyrirmynd, sem Búnaðarfélag Íslands lætur í té, og taka gildi, er hlotið hafa staðfestingu stjórnar félagsins.

38. gr.

Búnaðarfélag eða hrossaræktarfélag, er fengið hefur samþykkt sína staðfesta af Búnaðarfélagi Íslands, fær framlag úr ríkissjóði til kaupa á tveggja og þriggja vetra kynbótahestum undan I. verðlauna hryssum, sem hér segir:

Til kaupa á þriggja vetra hesti:

Kr. 5300.00, sé hann undan hesti, sem fengið hefur heiðursverðlaun fyrir afkvæmi.

Kr. 4000.00, sé hann undan hesti, er fengið hefur I. verðlaun fyrir afkvæmi.

Kr. 3325.00, sé hann undan hesti, er fengið hefur heiðursverðlaun á héraðssýningu.

Kr. 2660.00, sé hann undan hesti, sem fengið hefur I. verðlaun á héraðssýningu.

Framlag til kaupa á tveggja vetra hesti er kr. 1330.00 lægra í hverjum flokki. Framlagið er bundið því skilyrði, að þriggja vetra hesturinn hafi hlotið I. verðlaun, en tveggja vetra hesturinn II. verðlaun á héraðssýningu, eða hrossaræktarráðunautur hafi viðurkennt hann slíkra verðlauna verðan.

Framlag samkvæmt þessari grein skal aðeins veita í eitt skipti til kaupa á sama hesti.

Skylt er að leita álits og umsagnar hrossaræktarráðunautar um stóðhestakaup samkvæmt þessari grein.

39. gr.

Búnaðarfélög og hrossaræktarfélög fá, auk framlags þess, sem um getur í 38. gr., styrk til stóðhestahalds, ef þau nota hest, sem hlotið hefur heiðursverðlaun, I. eða II. verðlaun á afkvæmasýningu. Styrkur þessi er kr. 1600.00 á heiðursverðlaunahest, kr. 1060.00 á I. verðlauna hest og kr. 530.00 á II. verðlauna hest. Styrkurinn greiðist árlega eftir á, meðan hesturinn er notaður og nýtur þessarar viðurkenningar. Skilyrði fyrir greiðslu á framlagi er, að skýrslur um kynbótastarfsemi berist Búnaðarfélagi Íslands, gerðar á þann hátt, sem hrossaræktarráðunautur telur fullnægjandi.

40. gr.

Hreppsfélag, búnaðarfélag eða hrossaræktarfélag, er kemur upp girðingu vegna kynbótastarfsemi, fær allt að kr. 15 000.00 í stofnframlag úr ríkissjóði að verki loknu, þó aldrei meira en nemur andvirði efnis, enda sé fullnægt eftirgreindum skilyrðum:

1. Að hrossaræktarráðunautur viðurkenni nauðsyn girðingarinnar.
2. Að land það, sem girt er, sé eign þess aðila, er styrksins nýtur, eða honum tryggð full afnot af landinu með leigusamningi, er gildi eigi skemur en 15 ár.
3. Að land sé vel fallið til hrossabeitar að dómi hrossaræktarráðunautar eða annars trúnaðarmanns Búnaðarfélags Íslands.
4. Að girðingin sé minnst sjöþætt gaddavirsgirðing eða gerð af öðru jafngildu efni og ekki lægri en 135 cm.
5. Að styrkþegi skuldbindi sig með skriflegri yfirlýsingu til að halda girðingunni við í 15 ár hið skemmsta.

Umsókn um girðingarframlag skal berast Búnaðarfélagi Íslands fyrir lok þess árs, er framkvæmdin átti sér stað, og fylgi henni þessi skilríki:

1. Staðfesting um eignarrétt lands eða leigusamning.
2. Vottorð endurskoðanda félagsins um kostnað við efniskaup ásamt sundurliðun á efniskostnaði.
3. Vottorð úttektarmanns jarðabóta um stærð og frágang girðingar.

41. gr.

Hrossaræktarfélag geta myndað með sér samband til þess að vinna sameiginlega að kynbótum hrossa á sambandssvæðinu, ef eftirgreind skilyrði eru fyrir hendi:

1. Að sambandið nái yfir að minnsta kosti 5 hreppa með eigi færri en 500 hryssum, fjögurra vetra og eldri.
2. Að sambandið hafi sett sér lög um starfsemi sína og fengið þau samþykkt af Búnaðarfélagi Íslands.

Búnaðarsamband, svo og hrossaræktarsamband, sem stofnað er samkvæmt lögum nr. 21/1965, fær árlega úr ríkissjóði aukaframlag á hvern stóðhest, sem sambandið notar eða hefur á leigu, kr. 2660.00 á hvern. Framlag þetta leggst í sérstakan sjóð, er stjórn sambandsins ávaxtar og notar aðeins til kaupa á kynbótahestum í stað þeirra, sem felldir eru eða seldir, og rennur andvirði þeirra einnig óskipt í sjóðinn.

Ríkissjóður greiðir árlega kr. 50.00 á hverja hryssu, sem leidd er til kynbótahests og færð er á skýrslu til Búnaðarfélags Íslands. Stjórn sambandsins ákvarðar hverju sinni, hvort ástæða sé til að skipta um hest eða fjölga hestum, enda liggja hvort tveggja fyrir, að rétt sé að farga hestinum og að hestur sá, er kaupa skal, sé taminn og helst reyndur kynbótahestur að dómi ráðunautar Búnaðarfélags Íslands í hrossarækt, enda samþykki hann kaupin. Þó má víkja frá þessu skilyrði, ef um er að ræða hest, sem að dómi ráðunautar er af úrvalskyni og vel gerður.

Eigi skal veita framlag á fleiri stóðhesta en svo, að 50 hryssur minnst, fjögurra vetra og eldri, verði um hvern. Þó má, þar sem hérað er einangrað, víkja frá þessu skilyrði, enda komi til samþykki Búnaðarfélags Íslands.

Hrossaræktarsambönd senda Búnaðarfélagi Íslands ársreikninga sína til endurskoðunar og úrskurðar.

42. gr.

Kynbótanefnd og stjórn hrossaræktarfélags heldur gerðabók, þar sem ritaðir eru reikningar, ályktanir og aðrar gerðir. Skulu reikningar lagðir fram ár hvert og endurskoðaðir með sveitarsjóðsreikningum.

43. gr.

Hrossaræktarráðunautur ferðast um, svo sem hann frekast má, og leiðbeinir um val á stóðhestum og hryssum til undaneldis. Hann mætir á sýningum, er hann má því við koma, ella sá, er stjórn Búnaðarfélags Íslands kveður til í hans stað. Hrossaræktarráðunautur er sjálfkjörinn formaður dómnefndar, en meðdómendur, tveir fyrir sýninguna í heild eða tveir fyrir hvorn flokk hrossa, stóðhesta og hryssur, skulu til kvaddir af stjórn þeirra samtaka, er til sýningar efnir. Meðdómendur geta ekki veitt hrossi verðlaun gegn atkvæði ráðunautar, né heldur getur hann veitt verðlaun, nema annar meðdómenda samþykki. Hrossaræktarráðunautur ákveður, eftir hvaða dómstiga skuli dæmt á hrossasýningum samkvæmt þessum kafla og hvaða hlutföll ráði milli byggingar og reiðhestskosta.

44. gr.

Landið skiptist í fjögur sýningarsvæði, sem eru:

1. Suðurlandssvæði, er nær frá Hvalfirði og Skeiðará.
2. Austurlandssvæði, er nær frá Skeiðará að Breknaheiði.
3. Norðurlandssvæði, er nær frá Breknaheiði að Hrútafirði.
4. Vesturlandssvæði, er nær frá Hrútafirði að Hvalfirði.

Skulu héraðssýningar haldnar á hverju svæði, til skiptis fjórða hvert ár, en heimilt er þó að fella þær niður það ár, sem landssýning er haldin, enda verði sem minnst röskun á héraðssýningahaldi, og sker stjórn Búnaðarfélags Íslands úr, ef ágreiningur verður. Heimilt er að halda tvær héraðssýningar á sama sýningarsvæði.

Ef ágreiningur verður milli búnaðarsambanda innan sýningar­svæðis um sýningar­stað, sker hrossaræktarráðunautur úr. Hann tilkynnir hlutaðeigandi búnaðarsam­böndum og hrossaræktarsamböndum fyrir janúarlök ár hvert, að sýning skuli haldin á svæðinu, og skal tilkynning um þátttöku hafa borizt Búnaðarfélagi Íslands fyrir 15. marz. Heimilt er að sameina fjórðungsmót Landssambands hestamanna­félaga héraðssýningu, og annast þá viðkomandi búnaðarsamband eða -sambönd um þann þátt, sem varðar sýningu kynbótagripa, í samræði við stjórn Landssam­bandsins.

Félagssamtök þau, er að héraðssýningu standa, skulu, í samræði við hrossa­ræktarráðunaut, annast allan undirbúning hennar og framkvæmd, og bera þau allan kostnað við sýningarhaldið.

Hrossaræktarráðunautur eða annar dómari til kvaddur af Búnaðarfélagi Íslands í forföllum ráðunautar, velur ásamt tveimur meðdómendum, tilnefndum af þeim aðilum, er að héraðssýningu standa, þau hross, er þar skal sýna. Eigi má velja stóð­hest til sýningar með afkvæmum á héraðssýningu, nema 12 afkvæmi hans hafi verið metin áður og helmingur þeirra sé taminn. Að jafnaði skal vera aðstaða til að velja sýningarhross á einum stað í hverjum hreppi, og tilgreinir héraðsráðu­nautur í samræði við hrossaræktarráðunaut, hvar og hvenær valið fer fram.

45. gr.

Til verðlauna á sýningum þeim, sem haldnar eru samkvæmt 44. gr., leggur ríkis­sjóður fram 15 aura á hvert framtalið hross á því svæði, sem sýning er fyrir, gegn jöfnu framlagi frá viðkomandi búnaðarsambandi (-samböndum) eða öðrum aðilj­um. Skal fénu varið til að verðlauna hryssur á héraðssýningum. Mega verðlaun ekki vera hærri en hér greinir:

Heiðurverðlaun á hryssu	kr. 800.00
I. verðlaun á hryssu	— 265.00
II. verðlaun á hryssu	— 160.00
III. verðlaun á hryssu	— 80.00

Verðlaun á stóðhest greiðast úr ríkissjóði, heiðursverðlaun kr. 2120.00, I. verð­laun kr. 1060.00, II. verðlaun kr. 650.00 og III. verðlaun kr. 320.00. Heiðursverð­laun má aðeins veita fulltömdum hrossum, sem afkvæmi eru sýnd með. Skulu tvö afkvæmi fylgja hryssu hverri, en stóðhesti fjögur, og mega yngst vera tveggja vetra. Hross þau, er heiðursverðlaun hljóta, skulu hafa sýnt, að þau búi yfir ákjósanleg­um eiginleikum, að dómi dómnefndar, og afkvæmin skulu sem mest tamin og reynd að vilja, ganghæfileikum og öðrum reiðhestskostum. I. verðlaun skal því að­eins veita hesti yngri en 5 vetra, að hann sé nokkuð taminn, vel ættaður, lýtalaus að byggingu og beri með sér, að dómi dómnefndar, framúrskarandi reiðhestshæfi­leika. I. verðlaun má því aðeins veita, að hestar séu ekki lægri en 140 cm á herða­kamb að bandmáli og hryssur 138 cm og þær nokkuð tamdar. Hesta má ekki sýna yngri en tveggja vetra og hryssu fjögurra vetra.

46. gr.

Heimilt er að halda afkvæmasýningu fyrir stóðhesta, ef óskir koma fram um það og Búnaðarfélag Íslands samþykkir. Sýna skal undan hverjum stóðhesti tólf afkvæmi hið fæsta, þriggja vetra og eldri, og fylgi mæður þeirra á sýningu, ef kostur er á. Verðlaun fyrir afkvæmi greiðast úr ríkissjóði og eru sem hér segir:

Heiðursverðlaun	kr. 1900.00
I. verðlaun	— 1060.00
II. verðlaun	— 640.00
III. verðlaun	— 425.00

Eigi má greiða heiðursverðlaun fyrir afkvæmi, nema helmingur þeirra sé taminn og sýni verðmæta kosti.

Afkvemasýningu má endurtaka einu sinni, að fjórum árum liðnum, fyrir þá stóðhesta, er hlotið hafa I. og II. verðlaun.

Umsókn um afkvemasýningu sé komin til Búnaðarfélags Íslands fyrir 15. marz.

Stjórn viðkomandi búnaðarsambands tilnefnir tvo meðdómendur á afkvemasýningu og greiðir þeim þóknun fyrir starf þeirra, en eigandi stóðhesta sér um sýningarstað.

Hrossaræktarráðunautur getur metið stóðhest til afkvæmaverðlauna, ef aðstaður torvelda sýningu, en þó því aðeins, að hesturinn sé í eign búnaðarsambands eða hrossaræktarsambands.

47. gr.

Samtökum hestamannafélaga er heimilt að halda landssýningu þriðja hvert ár, að fengnu samþykki Búnaðarfélags Íslands, er einnig samþykkir sýningarstað og tilhögun sýningar. Verðlaun á landssýningu greiðast úr ríkissjóði gegn jöfnu framlagi annars staðar frá. Um fjárhæð verðlauna og önnur skilyrði fer samkvæmt ákvæðum 45. og 46. gr., eftir því sem við getur átt, svo og reglum, er Búnaðarfélag Íslands setur, ef ástæða þykir til. Umsókn um sýningarleyfi ásamt með fullnægjandi upplýsingum skal hafa borizt Búnaðarfélagi Íslands fyrir 15. marz það ár, er sýning skal haldin.

Samtök hestamannafélaga þeirra, er gangast fyrir og stjórna landssýningu, tilnefna tvo meðdómendur fyrir sýninguna í heild, eða tvo fyrir hvorn flokk kynbótahrossa: stóðhesta og hryssur. Skrá skal sérstaka ættbók fyrir kynbótahross, sem verðlaun hljóta á sýningum samkvæmt 45., 46. og 47. gr. þessarar reglugerðar, eftir nánari reglum, sem Búnaðarfélag Íslands setur.

48. gr.

Heimilt er að reka á kostnað ríkissjóðs tvö hrossaræktarbú, annað á Norðurlandi, hitt á Suðurlandi, þar sem fram fer stofnræktun, afkvæmaprófanir og tamning. Búnaðarfélag Íslands hefur umsjón með hrossaræktarbúum þessum, og skulu þau starfa samkvæmt reglugerð eða reglum, sem ráðherra setur, að fengnum tillögum Búnaðarfélags Íslands.

Heimilt er að veita hrossaræktarfélagum og/eða -samböndum fjárframlag til stofnræktar og afkvæmaprófana hrossa, ef ráðunautur Búnaðarfélags Íslands og stjórnir hrossaræktarsambanda og búnaðarsambanda þeirra, sem sett hafa sér búfjárræktarsamþykkt, mæla með. Árlegt framlag í þessu skyni á hverja skýrslufærða hryssu, má vera allt að kr. 300 á tamda hryssu og allt að 100 kr. á ótamda hryssu, enda hlíti sá, er framlags nýtur, ráðum og umsjá hrossaræktarráðunautar Búnaðarfélags Íslands.

V. KAFLI

Um svínarækt og alifugla.

49. gr.

Þegar Búnaðarfélag Íslands hefur ráðið til sín ráðunaut í svína- og alifuglarækt, er landbúnaðarráðherra heimilt að efna til kynbótabús í þessum greinum á bændaskólabúi eða öðru ríkisbúi, eftir því sem bezt þykir henta, að dómi Búnaðarfélags Íslands.

50. gr.

Á kynbótabúinu skal hreinrækta þau kyn alifugla og svína, sem ráðunauturinn telur rétt að rækta hér á landi. Á búinu skal vera aðstaða til framleiðslu á kyn-

bótahænsnum og öðrum alifuglum til sölu, til útungunarstöðva og framleiðenda. Yfirdýralæknir hafi heilbrigðiseftirlit með búinu.

51. gr.

Færa skal ættarskýrslur og afurða yfir svín og alifugla á kynbótabúinu eftir fyrirsögn og undir eftirliti ráðunautar Búnaðarfélags Íslands í svína- og alifuglærækt. Þá skal og gera samanburðartilraunir um fóðurþörf og afurðagetu hinna ýmsu kynja.

52. gr.

Kynbótabúið hefur rétt til að flytja inn útungunaregg til kynbóta eða tilrauna, enda sjái ráðunauturinn um, að bóúið fullnægi óskum alifuglaeigenda um að hafa til sölu fugla af þeim kynjum, sem óskað er eftir og reynsla hefur sýnt, að hentug séu til ræktunar hér á landi. Yfirdýralæknir ákveður í samráði við ráðunautinn, frá hvaða landi, höfn eða flugstöð þessi innflutningur er gerður, og skal í öllum atriðum fylgt fyrirmælum hans um framkvæmd innflutningsins.

53. gr.

Halda má einstaklings- og afkvæmasýningar fyrir svín og alifugla. Verðlaun á sýningum greiðast úr ríkissjóði eftir nánari fyrirmælum og reglum, sem ráðherra samþykkir eftir tillögum frá Búnaðarfélagi Íslands.

VI. KAFLI

Um sæðingu búfjár.

54. gr.

Búnaðarsambönd, sem vinna að kynbótum búfjár með sæðisflutningum, svo og nautgriparæktarsambönd í þeim héruðum, þar sem búnaðarsambönd sinna ekki slíku verkefni, fá styrk úr ríkissjóði til þessarar starfsemi, sem hér segir:

1. Stofnframlag $\frac{1}{3}$ hluti byggingarkostnaðar sæðingarstöðvar, þar með talin verkfæri og allur búnaður, þó ekki yfir kr. 190 000.00 á stöð.
2. Rekstrarstyrk, helming árslauna sérfræðings í búfjársæðingum, er starfar við sæðingarstöð, samanber næstu málsgrein. Laun þessara sérfræðinga skulu ákveðin af landbúnaðarráðherra að fengnum tillögum Búnaðarfélags Íslands, og skal höfð hliðsjón af launakerfi starfsmanna ríkisins. Enn fremur skal ríkissjóður greiða kr. 25.00 á hverja sædda kú, sem fang fær, og kr. 2.50 á hverja á, sem sædd er. Styrkir þessir skulu þó eigi greiddir, nema notuð séu naut og hrútar, sem búfjarræktarráðunautar mæla með.

Sé starfssvæði sæðingarstöðvar það stórt, að reka verði jafnframt dreifingarstöð, eina eða fleiri, nýtur hún sama stofnframlags til bygginga og búnaðar, eins og aðalstöð, þ. e. $\frac{1}{3}$ hluta stofnkostnaðar, þó aldrei hærra framlags en aðalstöðin. Sama gildir um flutning sæðis til héraða, sem eigi hafa aðstöðu til að koma upp sæðingarstöðvum.

Vinni sæðingarstöð að sæðingu fleiri búfjártægunda en sauðfjár og nautgripa, greiðir ríkissjóður til þess styrk, sem landbúnaðarráðherra ákveður, að fengnum tillögum Búnaðarfélags Íslands.

Tvö eða fleiri búnaðarsambönd eða nautgriparæktarsambönd geta sameinast um stofnun og rekstur aðalstöðvar, er annast sæðingar með sæði, geymdu á venjulegan hátt, eða djúpfrystu sæði, enda samþykki Búnaðarfélag Íslands þá tilhögun. Ef sæðingarstöð starfar ekki allt árið, skulu launagreiðslur miðaðar við þann tíma, sem hún starfar ár hvert.

Búnaðarsambönd og nautgriparéktarsambönd, er ætla að koma sér upp sæðingarstöð eða dreifingarstöð, skulu sækja um það til Búnaðarfélags Íslands. Fallist stjórn félagsins á nauðsyn þess, að stöðinni sé komið upp, tilkynnir hún það hlutaðeigandi sambandi. Í þeim tilvikum, þar sem samþykki landbúnaðarráðherra komi til, skal úrskurðar hans aflað áður. Áður en framkvæmdir hefjast, skulu teikningar að aðalstöð samþykktar af Búnaðarfélagi Íslands. Staðfestir reikningar yfir byggingarkostnað og búnaðar- sendast Búnaðarfélagi Íslands, þegar framkvæmdum er lokið, og er því þá heimilt, með samþykki ráðuneytisins, að greiða stofnframlag.

Hverri sæðingarstöð skulu settar reglur um starfstilhögun, er hljóti samþykki Búnaðarfélags Íslands. Ráðuneytið getur, að fengnum tillögum Búnaðarfélags Íslands og yfirdýralæknis, sett reglugerð um sæðingarstöðvar, er falli undir búfjárræktarlög, þar sem m. a. verði kveðið nánar á um búnað og aðstöðu á stöðvunum, heilbrigðiseftirlit, starfsreglur sæðingarmanna, skýrslugerð og menntun starfsmanna.

55. gr.

Stofnframlag og rekstrarstyrkur til sæðingarstöðvar greiðist því aðeins, að fyrir liggi meðmæli Búnaðarfélags Íslands. Framlag má því aðeins veita fleirum en einni sæðingarstöð í sýslu, að Búnaðarfélag Íslands mæli með því og samþykki landbúnaðarráðherra komi til hverju sinni. Sama gildir um dreifingarstöð.

Hlutur ríkissjóðs í launum sérfræðings í búfjársæðingum verður því aðeins greiddur, að stjórn Búnaðarfélags Íslands samþykki ráðningu hans. Tilhögun á launagreiðslum sé hin sama og gildir um héraðsráðunauta.

Hver sæðingarstöð skal halda skrá um notkun þeirra nauta og hrúta, sem á sæðingarstöðinni eru eða á vegum hennar, svo og skrá yfir þær kýr og ær, sem sæddar eru frá stöðinni, er tilgreini, hvaða naut eða hrútur var notaður. Skal það jafnframt fært hverju sinni á spjald, er hlutaðeigandi búfjáreigandi geymir. Krafizt getur Búnaðarfélag Íslands þess, að sæðingarstöð yfirfari skýrslur kynbótafélaga til að endurskoða, að faðerni afkvæma sé rétt skráð.

Fyrir 20. janúar ár hvert skal hafa horizt til Búnaðarfélags Íslands bráðabirgðayfirlit frá sæðingarstöðvum, búnaðarsamböndum og nautgriparéktarsamböndum um starfsemi stöðvanna og fjölda sæddra kúa og áa á liðnu ári. Lokaniðurstöður um árangur sauðfjársæðinga skulu hafa horizt félaginu fyrir lok nóvembermánaðar, en fyrir lok júnímánaðar um nautgripasæðingar, og teljast þær kýr hafa fest fang, sem ekki hafa beitt upp þremur mánuðum eftir áramót. Hlutaðeigandi ráðunautar Búnaðarfélags Íslands setja nánari reglur um, í hvaða formi skýrslur og uppgjör sæðinga skulu vera.

VII. KAFLI

Um ræktun erlendra búfjarkynja og blöndun þeirra við innlent búfé.

56. gr.

Búfé af erlendum kynjum, sem flutt hefur verið til landsins samkvæmt lögum um innflutning búfjár nr. 74 28. apríl 1962 og einangrað hefur verið á sóttvarnarstöð ríkisins nægilega lengi samkvæmt ákvæðum sömu laga, skal hagnýtt sem hér segir:

1. Landbúnaðarráðuneytið sér um, að aðstaða verði á einu eða fleiri ríkisbúum eða tilraunabúum til að mynda búfjarkyn eða kynbæta þau, sem fyrir eru í landinu með endurtekinni notkun búfjarsæðis frá sóttvarnarstöðinni, eða semur við eitt eða fleiri búnaðarsambönd eða búfjarræktarsambönd um að taka að sér þetta viðfangsefni. Leita skal umsagnar og tillagna Búnaðarfélags Íslands um staðarval og alla tilhögun.

2. Heimilt er bændum að vinna að myndun búfjárkynja með endurtekinni notkun búfjársæðis frá sóttvarnarstöðinni, enda hlíti þeir fyrirmælum Búnaðarfélags Íslands um allt, er varðar framkvæmd ræktunarinnar.
3. Heimilt er, að fengnum meðmælum Búnaðarfélags Íslands, að láta bændum í té búfjársæði frá sóttvarnarstöðinni til einblendingsræktunar og framleiðslu sláturgripa, svo og til ásetnings.

57. gr.

Skylt er sóttvarnarstöðinni að hafa samráð við búfjarræktarráðunauta Búnaðarfélags Íslands um dreifingu búfjársæðis frá stöðunni, svo og að safna skýrslum um sædda gripi samkvæmt fyrirmælum þeirra. Þeir skera úr um það, hver í sinni grein, úr hvaða karldýrum á sóttvarnarstöðinni nota skuli sæði til frjóvgunar tiltekinna kvendýra á búum þeim, sem vinna að kynbótum og myndun kynja samkvæmt 1. og 2. tölulið 56. gr.

Á búum þessum ber að hlíta fyrirmælum búfjarræktarráðunauta Búnaðarfélags Íslands um, hvornig vinna skuli að myndun hins nýja kyns eða kynja, merkingu gripanna og ættbókarfærslu. Búin senda árlega Búnaðarfélagi Íslands skýrslu um starfsemina á eyðublöðum, sem félagið lætur þeim í té.

Ráðunautum eða fulltrúum þeirra ber að hafa nákvæmt eftirlit með ræktunarstarfinu, skoða árlega kynblendingsgripi á kynbótabúunum, fylgjast með merkingu þeirra, ættbókarfærslu og skýrsluhaldi. Þeir skulu dæma gripina, lýsa ræktun þeirra og skrá athugasemdir sínar í gerðabók.

58. gr.

Þegar ráðunautur telur ræktun gripa af nýju kyni svo langt á veg komna, að ávinningur sé að nota þá til einblendingsræktunar, viðurkennir hann gripina hæfa til slíkrar notkunar utan kynbótabúsins. Aðra gripi af erlendum kynjum á kynbótabúinu má eigi selja til lífs eða nota utan þess, nema samþykki ráðunautar komi til, og þá aðeins til búa, er starfa samkvæmt ákvæðum 1. og 2. töluliðs 56. gr.

Noti sæðingarstöðvar eða búfjarræktarfélag kynblendingsgripi, sem ekki hafa hlotið viðurkenningu ráðunautar, til einblendingsræktunar, skulu framlög úr ríkissjóði samkvæmt lögum þessum eigi greidd vegna notkunar slíkra gripa.

Heimilt er búnaðarsamböndum, búfjarræktar- og nautgriparæktarsamböndum að setja sér samþykktir, er kveði nánar á um blöndun erlendra búfjárkynja við nina innlendu stofna. Samþykktir þessar ber að senda Búnaðarfélagi Íslands og öðlast gildi, er stjórn þess hefur samþykkt þær.

59. gr.

Telji ráðunautur, að innlent búfjárkyn sé blandað erlendu á þann hátt, að nætta sé á, að spillt sé kostum hins innlenda kyns, leggur hann málið fyrir stjórn Búnaðarfélags Íslands. Fallist stjórnin á rökstuðning ráðunautarins, felur hún honum að loka ættbók hins innlenda búfjárkyns til að halda því hreinu.

60. gr.

Meðan lög nr. 74 frá 28. apríl 1962 koma ekki til framkvæmda, er heimilt að nota til einblendingsræktar gripi af holdanautastofni þeim, sem til er í landinu, að fengnu leyfi Búnaðarfélags Íslands hverju sinni. Eigandi holdanauts, sem fengið hefur slíkt leyfi til einblendingsræktunar og til ásetnings, ber ábyrgð á því, að nautið og allir blendingar undan og út af því verði í svo góðri vörzlu hjá eiganda, að þessir gripir geti ekki valdið tjóni á þann hátt, að þeir blandist nautgripum annarra kýreigenda. Slík naut og blendinga út af þeim má ekki afhenda öðrum nema til slátrunar og þá í sláturhús. Kýr, sem eru blendingar undan eða út af slíkum nautum, skal ekki færa á skýrslur nautgriparæktarfélaga.

Sæðingarstöðvar, sem láta af hendi holdanautasæði, skulu sjá um, að þeir kýr-eigendur, sem slíkt nautasæði nota, skuldbindi sig til að fara eftir þeim reglum, sem hér eru settar, og skulu þær hafa eftirlit með því, að þeim sé framfylgt. Láti sæðingarstöð holdanautasæði af hendi til annarrar sæðingarstöðvar eða dreifingarstöðvar, skal sú stöð, sem við sæðingu tekur og framkvæma lætur sæðingarnar, sjá um, að kýr-eigendur skuldbindi sig að fara eftir reglum þessum, og hafa á hendi eftirlit með því, að þeim sé framfylgt.

Sá, sem fær leyfi fyrir notkun á holdanauti, skal gæta þess, að flutningar nautsins og notkun þess brjóti ekki í bága við lög og reglugerð um útbreiðslu næmra sauðfjársjúkdóma og varnir gegn þeim.

Þá skal landbúnaðarráðherra hlutast til um, að komið verði á fót sérstöku búi, þar sem ræktað sé úrval af þeim holdanautastofni, sem til er í landinu. Búið standi undir umsjá og eftirliti Búnaðarfélags Íslands. Fjárhagslegur rekstur búsins skal óháður félaginu, nema sérstaklega sé um samið, en kostnað við rannsóknir ber að telja sem útgjöld samkvæmt lögum um búfjárrækt. Ráðuneytið setur nánari reglur um aðstöðu til umsjár og eftirlits Búnaðarfélags Íslands, að fengnum tillögum þess.

Yfirdýralæknir annast heilbrigðiseftirlit með gripum þeim, sem á búinu eru.

VIII. KAFLI

Um forðagæzlu og fóðurbirgðafélög.

Í kafla þessum merkir orðið „forðagæzlumaður“ þann, er hefur á hendi eftirlit með ásetningi búfjár, fóðrun og hirðingu, hvort heldur er á vegum hreppsnefndar eða fóðurbirgðafélags.

61. gr.

Í hreppi hverjum skal vera forðagæzlumaður, einn eða fleiri, er hafi eftirlit með ásetningi búfjár, fóðrun og hirðingu. Heimilt er, ef forðagæzlumenn eru fleiri en einn, að skipta hreppi á forðagæzluumdæmi, og hefur þá hver forðagæzlumaður sitt um dæmi til umsjónar. Hreppsnefnd getur fært forðagæzlumenn milli umdæma, ef ástæða þykir til, þó eigi skemur en til eins árs í senn.

62. gr.

Að loknum hreppsnefndarkosningum hverju sinni kýs eða ræður hreppsnefnd forðagæzlumann, einn eða fleiri, til næstu fjögurra ára og jafnmarga til vara. Á hún úrskurðarvald um tölu þeirra og umdæmaskiptingu. Skal þess jafnan gætt að velja til þá menn, sem þekktir eru að gætilegum ásetningi og góðri meðferð búfjár. Sé í hreppnum starfandi fóðurbirgðafélag, ræður stjórn þess forðagæzlumann.

63. gr.

Búnaðarsambönd hafa á hendi eftirlit með forðagæzlu og fóðrun, hvert á sínu sambandssvæði, og annast það ráðunautur sambandsins í búfjárrækt, svo sem við verður komið. Nú annar ekki ráðunautur starfinu að fullu vegna annarra verkfæna, og ræður þá stjórn sambandsins hæfan mann honum til aðstoðar. Stjórnin semur við aðstoðarmenn um þóknun, og greiðist hún að 65 hundraðshlutum úr rikissjóði og 35 hundraðshlutum af búnaðarsambandinu.

Framlag rikissjóðs til þessa skal samþykkt af landbúnaðarráðherra að fengnum tillögum Búnaðarfélags Íslands.

64. gr.

Skylt er forðagæzlumanni að fara minnst tvær ferðir um umdæmi sitt til eftirlits vetur hvern. Skal fyrri ferðinni lokið fyrir 1. nóvember og hinni síðari fyrir

lok aprílmánaðar. Skal hann athuga vandlega um tölu búfjár á hverjum stað, húsa-kost þess, fódurbirgðir, hirðingu og fóðrun og ganga úr skugga um, að fódurbirgðir þær séu fyrir hendi, sem búfjäreigandi telur sig hafa.

Forðagæzlumaður skal og við haustskoðun spyrja hvern framleiðanda garð-ávaxta um framleiðslumagn hans af kartöflum og rófum á árinu. Nú eru forðagæzlumanni ekki látnar þessar upplýsingar í té eða hann telur sig ekki hafa fengið þær réttar, og skal hann þá áætla uppskerumagnið eftir líkum og geta þess í athuga-semdum.

Þegar að lokinni skoðun, ber forðagæzlumaður niðurstöður sínar undir trúnaðarmann búnaðarsambandsins, og kveður hann sér til fulltingis, komi í ljós, að búfjäreiganda skorti hús eða fóður fyrir fénað sinn, vanfóðri hann eða vanhírði. Einnig skal forðagæzlumaður tilkynna það hreppsnefnd, þegar í stað. Er þá hreppsnefnd skylt að aðvara þegar þann, er hlut á að máli, og gefa honum einnar viku frest til úrbóta. Hafi hann, að þeim tíma liðnum, ekki gert þær ráðstafanir, sem hreppsnefnd og trúnaðarmaður búnaðarsambandsins telja fullnægjandi, ber hreppsnefnd að útvega honum fóður, ráðstafa fénaði hans til fóðrunar eða lóga, ef ekki er annars úrkosta.

Búfjäreigandi sá, er hlut á að máli, ber allan kostnað af þessum ráðstöfunum. Skylt er sýslumanni að veita hreppsnefnd stuðning við þessar framkvæmdir, ef með þarf.

Hafi forðagæzlumaður grun um, að hann hafi ekki fengið rétta vitneskju um búfjártölu eða annað, sem honum ber að ganga úr skugga um, skal hann geta þess í athugasemd og vekja athygli trúnaðarmanns á því, sem leggur málið fyrir stjórn búnaðarsambandsins, ef hann telur ástæðu til.

Telji sveitar- eða búnaðarsambandsstjórn að áliðnu sumri hættu á, að heybirgðir í hlutaðeigandi hreppi eða búnaðarsambandssvæði séu ófullnægjandi vegna uppskerubrests, er sveitarstjórn, með samþykki yfirvalds, heimilt að takmarka eða hanna heysölu, unz haustskoðun hefur farð fram, og skal henni, er svo stendur á, lokið eigi síðar en 10. október. Forkaupsréttur gildir til 12. október, og jafnt fyrir héraðið í heild, að hreppnum frágengnum.

Sveitarstjórnir ábyrgjast fulla greiðslu samkvæmt sannanlegu markaðsverði fyrir það hey, sem kaup eru fest á. Verði ágreiningur um verð, kemur mat til, svo og sé um þá að ræða, er hafa heysölu að atvinnu.

65. gr.

Þegar eftir að forðagæzlumaður hefur lokið skoðun á hausti, gerir hann skýrslu um tölu búpenings, fódurforða og fódurþörf, svo og um uppskerumagn garðávaxta, á eyðublaði, er Búnaðarfélag Íslands lætur í té. Frá eyðublöðunum skal gengið í samráði við Hagstofu Íslands, sem sé jafnheimil afnot forðagæzluskýrslna til úrvinnslu. Skal skýrsla þessi gerð í tvíriti, og undirritar forðagæzlumaður bæði eintökin og einnig trúnaðarmaður viðkomandi búnaðarsambands, enda vaki hann yfir, að skýrslur þessar séu rétt gerðar og þeim skilað fullnumum á tilskildum tíma.

Forðagæzlumaður heldur öðru eintaki skýrslunnar til eigin nota og varðveizlu, en skili því til sveitarstjórnar í lok hvers kjörtímabils. Hitt eintakið sendir hann Búnaðarfélagi Íslands þegar að lokinni skoðun og athugun trúnaðarmanns.

Þá er forðagæzlumaður fer um umdæmi sitt til skoðunar síðari hluta vetrar, sbr. 1. málsg. 64. gr., skal hann rita athugasemdir um fódurbirgðir og ástand búpenings á skýrslu sína frá næstliðnu hausti og tilkynna Búnaðarfélagi Íslands niðurstöður skoðunarinnar, hvort tveggja samkvæmt nánari fyrirætlum félagsins.

Hreppsnefnd semur um þóknun fyrir forðagæzlu, og greiðist hún úr sveitar-sjóði.

66. gr.

Heimilt er sveitarfélagi að stofna fóðurbirgðafélag. Tilgangur fóðurbirgðafélags er að tryggja það, að til sé á haustnóttum sá fóðurforði fyrir búfé félagsmanna, sem nægi í harðasta vetri, hafa eftirlit með því, að það sé þannig fódrað og hirt, að því líði sem best og gefi sem mestan arð.

Stjórn fóðurbirgðafélags sér um forðagæzlu, sem fullnægir ákvæðum 64. og 65. gr., og að fóðurbirgðir séu skoðaðar eins oft og þurfa þykir. Skal hin fyrsta skoðun ætíð fara fram fyrir 1. nóvember sbr. 64. gr.

67. gr.

Þegar stofna skal fóðurbirgðafélag, boðar sveitarstjórn til almenns sveitarfundar með nægum fyrirvara og leggur fram uppkast að samþykkt fyrir félagið. Atkvæðisrétt á fundinum hafa allir þeir, sem fénað hafa á fódruum og eru fjár síns ráðandi. Sé fundur lögmætur og nái uppkastið samþykki $\frac{2}{3}$ hluta atkvæðisbærra fundarmanna, skal stofna félagið, og er þá uppkastið bindandi fyrir alla hrepps-búa, enda hafi verið tekið fram í fundarboði, að þetta mál yrði rætt og um það greitt atkvæði. Samþykkt fundarins skal leggja fyrir næsta sýslufund. Fallist sýslufundur á samþykkt fóðurbirgðafélagsins óbreytta, sendir sýslumaður hana landbúnaðarráðuneytinu til staðfestingar. Breyti sýslufundur samþykktinni, skal bera hana með áorðnum breytingum undir atkvæði á lögmætum hreppsfundi á sama hátt og hið fyrra sinni. Fallist fundurinn á samþykktina þannig breytta, skal hún endursend sýslumanni, er framsendir hana til ráðuneytisins. Að öðrum kosti er samþykktin fallin, nema gerðar séu á henni breytingar, og skal þá leggja hana fyrir sýslufund að nýju og fara með á sama hátt og ný samþykkt væri.

Telji landbúnaðarráðherra samþykkt, sem honum hefur verið send til staðfestingar, brjóta í bága við grundvallarreglur laga eða rétt manna, endursendir hann samþykktina án staðfestingar og færir til synjunarástæður. Að öðrum kosti staðfestir hann samþykktina, skipar fyrir um birtingu hennar og tiltekur, hvenær hún öðlast gildi. Gildir hún upp frá því fyrir alla þá, er búa í því sveitarfélagi, sem hún er gerð fyrir.

Samþykkt, sem ráðherra hefur staðfest, má ekki breyta, nema með sé farið á sama hátt og til nýrrar skyldi eft.

68. gr.

Fóðurbirgðafélagi stýrir þriggja manna stjórn. Eru tveir kosnir af aðalfundi félagsins til fjögurra ára og jafnmargir varamenn; hinn þriðja kys sveitarstjórn til sama tíma, og er hann formaður félagsins. Skal kjöri hans lokið fyrir þann aðalfund, sem stjórnina kys. Stjórn félagsins sér um allar fjárreiður þess og framkvæmdir, og eru skuldbindingar hennar bindandi fyrir félagið. Hún færir til bókar reikninga félagsins, ályktanir og aðrar gerðir.

69. gr.

Fóðurbirgðafélag, sem stofnað er samkvæmt búfjárræktarlögum og fullnægir fyrirmælum þeirra, nýtur árlegs framlags úr ríkissjóði, kr. 120.00 á hvern félagsmann. Þá leggur og sveitarsjóður fram kr. 550.00 á hvern félagsmann, og greiðist það framlag með jöfnum greiðslum á eigi lengri tíma en 10 árum. Enn fremur greiða búfjáreigendur og aðrir þeir, sem hafa fódurpening í vörzlu, árlega gjald til félagsins sem hér segir:

a. Fyrir hvern nautgrip	kr. 8.00
b. Fyrir hvert hross	— 4.00
c. Fyrir hverja sauðkind	— 1.00

Gjöld þessi eru lögtakskræf.

70. gr.

Skylt er fódurbirgðafélagi að stofna sjóð og leggja í hann tekjuafgang hvers árs. Stjórn félagsins veitir félagsmönnum lán úr sjóðnum til fódurkaupa, ef þörf er á. Hrökkvi sjóður félagsins ekki til, er félaginu heimilt lán úr Bjargráðasjóði til þess, er á skortir, þó ekki meira en nemur séreign hreppsins í sjóðnum, gegn 5% ársvöxtum og endurgreiðslu innan 5 ára.

Hreppsnefnd ábyrgist bráðabirgðalán og rekstrarlán fyrir félagið.

Til tryggingar láni, er stjórn fódurbirgðafélags eða hreppsnefnd veitir félagsmönnum eða hreppsbúum til hjargar bústofni þeirra frá yfirvofandi fellu, er bústofn að lögveði fyrir láninu, unz það er að fullu greitt, þó ekki lengur en 2 ár frá lántökudegi. Eigi má lánþegi selja bústofn sinn eða ráðstafa á annan hátt úr eigu sinni frekar en svo, að eftir sé næg trygging í eftirstöðvum hans með vöxtum og kostnaði. Lögveð þetta gengur fyrir öllum öðrum veðböndum.

71. gr.

Gjalddagi iðgjalda er 1. desember. Reikningsár félagsins er almanaksár, en skýrsluár frá 1. október til jafnlengdar næsta ár.

72. gr.

Þegar sjóður félagsins er orðinn það gildur, að hann nemur kr. 4000.00 á hvern félagsmann, er félaginu heimilt með aðalfundarsamþykkt að létta af iðgjöldum samkvæmt 69. gr. að nokkru eða öllu leyti.

73. gr.

Fyrir lok júlímánaðar ár hvert sendir stjórn fódurbirgðafélags Búnaðarfélagi Íslands skýrslu um félagsstarfið, eftir því sem tekið er fram í samþykkt félagsins og Búnaðarfélag Íslands ákveður. Framlag rikissjóðs greiðist, þegar er reikningar og skýrslur félagsins hafa borizt Búnaðarfélagi Íslands.

74. gr.

Búnaðarfélag Íslands getur, ef ráðherra óskar, krafist forðagæzlumenn hvenær sem er um skýrslur varðandi fóduröflun og fódurbirgðir.

75. gr.

Vilji búfjáreigandi eigi hlíta ráðstöfunum forðagæzlumanns, hreppsnefndar eða stjórnar fódurbirgðafélags eða hefur þær að engu, en fénaður hans líður eða fellur sakir fódurskorts, hirðuleysis eða harðýðgi, að álitu forðagæzlumanns eða trúnaðarmanns búnaðarsambandsins, er þessum aðiljum skylt að tilkynna það sýslumanni tafarlaust, ásamt öllum málavöxtum, eða hreppstjóra, sem tilkynnir það aftur sýslumanni þegar í stað.

76. gr.

Sá, er sekur verður um illa meðferð á skepnum samkvæmt 75. gr., skal sæta sektum frá kr. 5000.00 til kr. 50 000.00 eða einföldu fangelsi allt að 6 mánuðum. Vanræki forðagæzlumaður, hreppsnefnd eða stjórn fódurbirgðafélags að gera sýslumanni eða hreppstjóra aðvart um ómannúðlega meðferð á skepnum, sem þessir aðilar verða áskynja um, varðar það sektum.

IX. KAFLI
Almenn ákvæði.

77. gr.

Halda má héraðssýningar fyrir búfé, annað en hross, þegar búnaðarsamband eða búfjárræktarsamband óskar þess og Búnaðarfélag Íslands samþykkir, enda brjóti það eigi í bága við gildandi ákvæði um takmörkun á flutningi búfjár milli staða. Fleiri sambönd en eitt geta staðið sameiginlega að héraðssýningu, en einnig er heimilt að halda sýningu á fleiri en einum stað á búnaðarsambandssvæði, ef sérstakar ástæður mæla með því. Sýningar þessar skulu að jafnaði haldnar eftir hreppasýningar í hverju héraði, en þó getur Búnaðarfélag Íslands, ef sérstaklega stendur á, fallið á sýningu þess á milli. Hver sýning getur eftir atvikum verið á einni búfjártegund eða fleiri. Umsóknir um héraðssýningar skulu hafa horið Búnaðarfélagi Íslands fyrir 1. maí ár hvert.

Búfjárræktarráðunautar Búnaðarfélags Íslands setja dómstiga og reglur um viðurkenningar á búfé, hver í sinni grein. Komi til sýningar á öðru búfé en nautgripum og sauðfé, skal Búnaðarfélag Íslands leita staðfestingar landbúnaðarráðuneytisins á verðlaunaveitingum vegna þeirra.

Flokkar nautgripa, sem sýna má á héraðssýningum, eru:

1. Fyrstu verðlauna naut, sem sýnd eru með afkvæmum. Viðurkenningar á þeim eru tvenns konar: heiðursverðlaun fyrir afkvæmi og héraðsverðlaun fyrir afkvæmi. Til að koma til álita með viðurkenningu heiðursverðlauna, þarf að sýna með nautinu 12 dætur þess og tvo syni, sem öll hafi hlotið viðurkenningu á sýningum, en 6 dætur, hvað tekur til héraðsverðlauna.
2. Annarra verðlauna naut á aldrinum eins til sex ára, sem geta hlotið viðurkenninguna: héraðsverðlaun fyrir byggingu.
3. Kýr, sem hlotið hafa heiðursverðlaun á hreppasýningum, er sýndar séu með sömu afkvæmum, og halda þær þeirri viðurkenningu.
4. Kýr, sem hlotið hafa I. verðlaun af 1. gráðu, og má sýna með þeim afkvæmi, sem viðurkenningu hafa hlotið. Kýr þessar hljóta 1. gráðu viðurkenningu. Takmarka má tölu þessara gripa á sýningu, ef nautgriparræktarráðunaut finnst ástæða til.
5. Aðrar kýr, sem hlotið hafa viðurkenningu á hreppasýningu og fengið óvenju háar og jafnar einkunnir fyrir byggingu. Kýr þessar geta hlotið héraðsverðlaun fyrir byggingu, og má flokka þær eftir aldri í tvo eða fleiri flokka. Hámarkstala sýndra kúa í þessum flokki sé 1 fyrir hverjar 50 kýr, sem sýndar voru á hreppasýningum á sama svæði, en takmarka má tölu þeirra í allt að 1 fyrir hverjar 500, ef nautgriparræktarráðunautur telur ástæðu til.

Verðlaun á nautgripi á héraðssýningu mega hið hæsta vera:

1. Heiðursverðlaun á naut fyrir afkvæmi kr. 6000.00.
2. Héraðsverðlaun á naut fyrir afkvæmi kr. 2500.00.
3. Héraðsverðlaun á naut fyrir byggingu kr. 1000.00.
4. Heiðursverðlaun á kýr fyrir afkvæmi kr. 1500.00.
5. Fyrsta gráðu verðlaun á kýr kr. 500.00.
6. Héraðsverðlaun á kýr fyrir byggingu kr. 500.00.

Flokkar sauðfjár, sem sýna má á héraðssýningu, eru:

1. Hrútar, sem einstaklingar, er valdir eru á sýninguna að aflokinni hreppasýningu. Senda má einn hrút fyrir hverjar 1000 vetrarfóðraðar kindur í fjárfáum sveitum, en einn eftir hverjar 1500 í fjármörgum sveitum. Hrútarnir dæmast í þrjá flokka: I. heiðursverðlaun, I. verðlaun A og I. verðlaun B.

2. Hrútar og ær með hóp afkvæma á ýmsum aldri af báðum kynjum. Afkvæmahópar fá viðurkenningu innbyrðis eftir gæðaröðun, og dæmast hrútar með afkvæmum sér og ær sér.

Sauðfjárræktarráðunautur Búnaðarfélags Íslands setur reglur um einstaklingsfjölda, sem fylgja þarf hverjum afkvæmahóp.

Verðlaun á sauðfé á héraðssýningu mega hæst vera:

I. heiðursverðlaun á hrút	kr. 1000.00.
I. verðlaun A á hrút	— 600.00.
I. verðlaun B á hrút	— 300.00.

Þá má og veita verðlaun fyrir ákveðna eiginleika, svo sem ullargæði, einnig aukaverðlaun á tvo beztu hrúta á sýningunni og sveitarverðlaun fyrir jafnbezta hrúta á sýningunni. Afkvæmahópar verðlaunast eftir gæðum, tveir úr hvorum flokki hverju sinni, og skal verðlaunaupphæð bezta afkvæmahóps eigi vera hærri en kr. 1200.00. Aðrar verðlaunafjárhæðir skulu ákveðast af dómnefnd, þó engin hærri en kr. 600.00.

Hlutaðeigandi ráðunautar Búnaðarfélags Íslands skulu vera formenn dómnefnda á héraðssýningum, ef við verður komið, ella aðrir í þeirra stað, valdir af félaginu. Heimahérað leggur til tvo meðdómendur og ber allan kostnað af störfum þeirra.

Verðlaun á héraðssýningum greiðast að $\frac{2}{3}$ hlutum úr ríkissjóði, en að $\frac{1}{3}$ hluta af ræktunarsamtökum viðkomandi búfjartegundar, ef til eru, ella úr sýslusjóðum. Búnaðarfélag Íslands setur nánari reglur um skipan héraðssýninga, ef ástæða þykir til.

78. gr.

Á framlög þau, er ákveðin eru í reglugerð þessari, skal greiða verðlagsuppbót samkvæmt vísitölu, er sýni breytingar á tilkostnaði framkvæmda frá meðalkostnaði þeirra á árinu 1964. Hagstofa Íslands ákveður grundvöll vísitölu þessarar í samráði við Búnaðarfélag Íslands, og reiknar hún hana síðan árlega, miðað við meðalkostnað hvers árs. Búnaðarfélag Íslands annast allar greiðslur ríkissjóðs samkvæmt reglugerð þessari.

Fyrirmæli fyrri málslíða þessarar gr. um greiðslu verðlagsuppbóta á framlög gilda frá og með framkvæmdum ársins 1965.

79. gr.

Nánari reglur, er taka til sýninga búfjár og viðurkenninga, er Búnaðarfélag Íslands setur samkvæmt reglugerð þessari, skulu að öðru jöfnu gilda hverja sýningarumferð um landið.

80. gr.

Verði árgreiningur um skilning á ákvæðum þessarar reglugerðar, sker landbúnaðaráðherra úr, og er það fullnaðarúrskurður. Ákvæði reglugerðar þessarar varðandi hreppa og hreppsnefndir taka og til bæjarfélaga og bæjarstjórna að breyttu breytanda.

81. gr.

Brot gegn reglugerð þessari eða öðrum fyrirmælum, sem sett kunna að verða samkvæmt lögum um búfjárrækt nr. 21, 24. apríl 1965, varða sektum kr. 5000.00 til kr. 50 000.00, nema þyngri refsing liggi við samkvæmt öðrum lögum. Sektarfé rennur í sjóð þess búnaðarfélags, þar sem brot var framið.

Með mál út af brotum gegn reglugerð þessari skal farið að hætti opinberra mála.

82. gr.

Reglugerð þessi, sem sett er samkvæmt lögum um búfjárrækt nr. 21, 24 apríl 1965, öðlast þegar gildi. Jafnframt er úr gildi felld reglugerð nr. 74, 17. apríl 1950, um búfjárrækt.

Reglugerðin birtist til eftirbreytni öllum þeim, er hlut eiga að máli.

Ákvæði til bráðabirgða.

Meðan ákvæði 49. gr. um stofnun kynbótabús í svína- og alifuglarækt kemur ekki til framkvæmda, er landbúnaðarráðherra heimilt, að fengnum tillögum Búnaðarfélags Íslands, að viðurkenna bú, sem nú starfa á vegum opinberra aðila eða eru í einkaeign, sem kynbótabú í svína- og alifulgarækt, er annaðhvort séu sameiginleg eða fyrir hvora grein um sig, og standi undir eftirliti og hliti ráðum hlutaðeigandi ráðunautar félagsins. Hann skal í samráði við stjórn Búnaðarfélags Íslands setja reglur um skilyrði fyrir viðurkenningu á slíkum búum, er m. a. kveði á um skýrsluhald, útungunarstarfsemi og heilbrigðiseftirlit. Bú, sem viðurkennd hafa verið sem kynbótabú í alifuglarækt, hafa rétt til að flytja inn útungunaregg til kynbóta, enda sé að öllu farið eftir ákvæðum 52. gr. um innflutninginn. Landbúnaðarráðherra staðfestir útnefningu kynbótabúa samkvæmt ákvæðum þessum og getur afturkallað hana, telji Búnaðarfélag Íslands, að búin fylgi ekki settum reglum.

Landbúnaðarráðuneytið, 31. ágúst 1967.

Ingólfur Jónsson.

Þorv. K. Þorsteinsson.

17. ágúst 1967.

Nr. 140.

G J A L D S K R Á

fyrir Rafveitu Akraness.

Gildir frá og með 1. jan. 1967.

1. KAFLI

Raforkusala.

Rafveita Akraness selur raforku á þann hátt og við því verði, sem hér segir:

I. Almenn notkun:

1. Um kwst.mæli á 125 auru hverja kwst., auk fastagjalds, er reiknast þannig:

A.1. Til lýsingar:

190 aurar á mánuði af hverjum m² gólfplatar í rúmi því, sem lýsa skal. — Þó skal aðeins reikna helming gólfplatar til gjalda í geymslum og göngum o. þ. h.

B.1. Til heimilisnotkunar:

10 krónur á mánuði fyrir hvert herbergi, sem ætlað er til íbúðar, og eldhús. Herbergi sem er minna en 5 m² skal reikna sem hálf, en stærra en 25 m² sem tvö.

C.1. Til véla:

35 krónur á mánuði fyrir hvert kw í ástimpluðu rafafli fastra vinnuvéla.

2. Um kwst.mæli, án fastagjalds, þannig:

A.2. Til lýsingar og til ýmissa nota, sem ekki verða felld undir aðra liði gjaldskrárinnar.

530 aurar fyrir hverja kwst.

B.2. Til véla og vinnulagna í byggingum í smíðum:

300 aurar fyrir hverja kwst.

C.2. Til véla í matvælaíðnaði:

88 aurar fyrir hverja kwst., enda sé uppsett rafafli fastra véla yfir 40 kw. og árlegur nýtingartími vélanna eigi skemmri en 1200 kwst. á hvert uppsett kw. þeirra. Rafveitan áskilur sér rétt til að rjúfa strauminn í allt að 1½ klst. um hádegis, á tíma mesta álags. — Eftir þessum gjaldskrárlið má einnig selja raforku til rafsúðu málma.

3. Um mesta álagsmæli, þannig:

A.3. Til atvinnufyrirtækja með uppsettu rafvélaafli yfir 40 kw.

1500 krónur fyrir hvert kw. mesta álags á árinu og 35 aurar fyrir hverja kwst.

II. Hitanotkun:

Um kwst.mæli á:

E 1. 64,5 aura/kwst. án rofs.

E 2. 35 — — með allt að 1½ klst.rofi á sólarhring.

E 3. 32,5 — — — — — 2½ — — — —

E 4. 25,5 — — — — — 4½ — — — —

E 5. 18,5 — — — — — 14½ — — — —

Gjaldið breytist með útsöluverði á diselolíu í Reykjavík á hverjum tíma, en miðast hér við grunnverðið 167 aura á olíulítra.

Gjaldið standi jafnan á heilum og hálfum eyri.

Önnur skilyrði fyrir raforkusölu til hitunar:

- Að raforka sé aflögu vegna almennar notkunar (forgangsnotkunar) að dómi rafveitustjóra.
- Að vélaafli, spennar og línur þoli álagið að dómi rafveitustjóra.
- Að straumur sé rofinn á tilskildum tíma með sjálfvirkum rofa, og kosti notandinn tengingu rofans og greiði af honum skv. 2. kafla
- Tæki, lagnir og allur búnaður í sambandi við rafmagnshitunina sé samkvæmt fyrirmælum rafveitunnar og settum reglum, m. a. ofnar fasttengdir með sérstökum rofum og hitastillar notaðir.
- Að notkun um mæli hitalagnarinnar sé eigi minni en 6000 kwst. á ári.

Þegar sérstaklega stendur á, er rafveitustjóra heimilt, að tilskildu samþykki rafveitunefndar, að selja raforku eftir sérstökum samningi í hvert skipti.

Gjaldskrárbreyting þessi staðfestist hér með samkvæmt vatnalögum, nr. 15 20. júní 1923 og raforkulögum nr. 12 2. apríl 1946, til þess að öðlast gildi þegar í stað og birtist til eftirbreytni öllum þeim, sem hlut eiga að máli.

Atvinnumálaráðuneytið, 17. ágúst 1967.

Ingólfur Jónsson.

Torfi Þórðarson.

Staðfesting forsetans á skipulagsskrá fyrir Minningarsjóð Jóns Ólafs Samúelssonar, Önnu Bjarnadóttur og Jóns Þórðarsonar frá Hvítadal, útgefin á venjulegan hátt að mandatum af dómsmálaráðherra 31. ágúst 1967.

Skipulagsskráin er þannig:

SKIPULAGSSKRÁ

fyrir Minningarsjóð Jóns Ólafs Samúelssonar, Önnu Bjarnadóttur
og Jóns Þórðarsonar frá Hvítadal.

1. gr.

Sjóðurinn heitir Minningarsjóður Jóns Ólafs Samúelssonar, Önnu Bjarnadóttur og Jóns Þórðarsonar frá Hvítadal.

2. gr.

Sjóðurinn var stofnaður árið 1920 með fjárhæð kr. 1200.00 af Önnu Bjarnadóttur og Jóni Þórðarsyni frá Hvítadal og nokkrum félögum í U.M.F. Stjarnan, til minningar um Jón Ólaf Samúelsson.

Tilgangur sjóðsins var að verðlauna og hvetja menn til betri fóðrunar og meðferðar á öllum skepnum sínum.

3. gr.

Tilgangur sjóðsins samkvæmt 2. gr. er ekki lengur raunhæfur, þar sem öllum bændum er fyrir löngu ljóst, að þeirra hagr er að hirða sem bezt öll húsdýr sín. Því er tilgangur sjóðs þessa nú, að kaupa trjáplöntur til handa bændum í Saurbæjarhreppi, sem hug hafa á að prýða umhverfis heimili sín með trjágróðri, eða félagssamtökum í Saurbæjarhreppi, sem tækju fyrir land til gróðursetningar trjáplantna. Á sama hátt og vel hirt búfé ber bóndanum vitni er trjálundur, hvar sem hann fyrirfinnst í landi okkar, vottur menningar og ræktarsemi við fósturjörðina.

4. gr.

Að samþykktum ofangreindum breytingum og að fengnum leyfum opinberra aðila leggur Elías Guðmundsson, fyrrum bóndi á Neðri-Brunná og börn hans, sjóðnum til kr. 10 000.00 til minningar um Önnu Bjarnadóttur og Jón Þórðarson frá Hvítadal, enda ber sjóðurinn einnig nöfn þeirra hjóna.

5. gr.

Sjóðinn, þ. e. höfuðstólinn má aldrei skerða, né heldur það fé, sem honum kann að berast síðar.

6. gr.

Starfssvið sjóðsins er aðeins innan takmarka Saurbæjarhrepps í Dalasýslu og tilheyrir U.M.F. Stjarnan.

7. gr.

Stjórn sjóðsins skulu hafa á hendi 3 menn, sem séu hreppstjóri Saurbæjarhrepps, sem ávallt skal sitja í stjórn hans, formaður U.M.F. Stjarnan og þriðji maður kosinn af U.M.F. Stjarnan.

Við forföll stjórnanda sjóðsins, hvern veg sem þeim er háttað, kjósa ungmennafélagar strax mann í hið auða sæti.

8. gr.

Árlega skal verja helmingi vaxta sjóðsins til kaupa á trjáplöntum, sem ganga til þeirra manna í Saurbæjarhreppi, sem hug hafa á þeim, og skulu stjórnendur sjóðsins hafa auga með, hvar þær kæmu bezl að notum. Umsóknir um trjáplöntur þessar þurfa ekki að berast, heldur skal stjórnin minna á tilveru sjóðsins og hvetja menn til gróðursetningar. Meðan sjóðurinn er lítills megnugur, skulu allar trjáplöntur hvers árs ganga til sama aðila.

9. gr.

Séu engar trjáplöntur keyptar eitthvert árið, skal leggja vextina óskerta við höfuðstólinn.

10. gr.

Sjóðinn skal ávaxta á tryggum stað, og ber stjórnin fulla ábyrgð á honum. Hún semur árlega reikninga fyrir sjóðinn, sem leggur undir úrskurði og samþykki ungmennafélagsins.

11. gr.

Hætti ungmennafélagsskapurinn eða leggist niður, þá tilheyrir sjóður þessi hreppsfélagi Saurbæjarhrepps, með óbreyttu fyrirkomulagi að öðru en því að atkvæðisbærir menn hreppsins velja stjórn hans og úrskurður reikninganna fellur undir sýslunefnd Dalasýslu.

12. gr.

Skipulagsskrá þessa skal innfæra í gjörðabók U.M.F. Stjarnan, einnig ársreikninga sjóðsins. Hver stjórnarmeðlimur hefur eitt eintak af skipulagsskrá þessari, svo skal og vera um reikninga sjóðsins. Reikningsár sjóðsins er almanaksárið. Á aðalfundi U.M.F. Stjarnan, skal útskurða reikninga sjóðsins og um leið kynna verksvið hans.

13. gr.

Á skipulagsskrá þessari, skal leita staðfestingar dóms- og kirkjumálaráðuneytisins.

AUGLÝSING

**um notkun heimildar í 32. tl. 3. gr. tollskrárlaga um lækkun
flutningsgjalds með flugvélum í tollverði vöru.**

Ráðuneytið hefur ákveðið að nota heimild í 32. tl. 3. gr. tollskrárlaga til þess að lækka flutningsgjald í tollverði vöru, þegar vara er flutt til landsins með flugvélum, um 50% frá raunverulegu flutningsgjaldi hverju sinni. Nær lækkunin eingöngu til flutningsgjalds þess hluta leiðarinnar, sem er eða getur verið samfelldur flutningur í þeirri flugvél, er vöruna flytur til landsins. Það skilyrði er sett fyrir framangreindri lækkun, að vara sé tollafgreidd og tekin úr afgreiðslu flugfélaganna innan 15 daga frá komudegi flugvélarinnar til landsins.

Framangreind lækkun kemur til framkvæmda nú þegar.

Fjármálaráðuneytið, 21. júlí 1967.

F. h. r.

Jón Sigurðsson.

Björn Hermannsson.

REGLUGERÐ

um iðnfræðslu.

A. IÐNNÁM

I. KAFLI

Iðngreinar.

1. gr.

Iðnfræðslu til sveinsprófs skal halda uppi í þeim iðngreinum, sem löggiltar eru.

2. gr.

Löggiltar iðngreinar eru þessar:

Bakaraiðn,
 beykisiðn,
 bifreiðasmíði,
 bifvélavirkjun,
 bílamálun,
 blikksmíði,
 bókbandsiðn,
 feldskeraiðn,
 flugvélavirkjun,
 framreiðsluiðn,
 gaslagning,
 glerslípun og speglagerð,
 gull og silfursmíði,
 hattasamur,
 hárgreiðsluiðn,
 hárskera- og rakaraiðn,
 hljóðfærasmíði,
 húsasmíði,
 húsgagnabólstrun,
 húsgagnasmíði,
 járníðnaður:
 eirsmíði,
 járnsmíði,
 ketil- og plötusmíði,
 málmsteypa,
 rennismíði,
 vélvirkjun,
 kjólasamur,
 kjötiðnaður,
 klæðskurður:
 karla,
 kvenna,
 kökugerð,
 leirkerasmíði,
 leturgröftur,

ljósmyndun:
 almenn ljósmyndun,
 pers. ljósmyndun,
 matreiðsla,
 málaraiðn,
 mjólkuriðnaður,
 mótasmíði,
 múrun,
 myndskurður,
 netagerð,
 offsetiðn:
 offsetmynda- og plötugerð,
 offsetprentun,
 pípulögn,
 prentiðn:
 setning,
 prentun,
 prentmyndaiðn:
 prentmyndaljósmyndun,
 prentmyndasmíði,
 rafmagnsiðn:
 rafvirkjun,
 rafvélavirkjun,
 reiða- og seglasamur,
 reiðtygja- og aktygjasmíði,
 skrifvélavirkjun,
 skipa- og bátasmíði,
 skósmíði,
 skrúðgarðyrkja,
 steinsmíði,
 sútaraiðn,
 tágariðun,
 úrsmíði,
 útvarpsvirkjun,
 vagnasmíði,
 veggfóðrun.

3. gr.

Nú kemur upp starfsgrein, sem ekki er gert ráð fyrir í 2. gr. reglugerðar þessarar, en telja má að falli undir iðnað, og skulu þá hlutaðeigendur, sem starfsgreinina stunda, senda ráðuneytinu erindi um, að starfsgreinin verði viðurkennd sem iðngrein og leggja jafnframt fyrir það tillögur um nafn iðngreinarinnar, náms-tíma, kunnáttu- og prófkröfur.

Ráðuneytið skal leita umsagnar iðnfræðsluráðs, Landssambands iðnaðarmanna og iðnsveinaráðs A.S.Í. um erindið.

Fallist ráðuneytið, að fengnum umsögnum þeim, er greinir í næstu málsgrein hér að framan, á að gera starfsgreinina að iðngrein, breytir það reglugerð þessari í samræmi við það og setur, að fengnum tillögum iðnfræðsluráðs, reglur um veitingu starfsréttinda í hinni nýju iðngrein, þangað til fylgt geti orðið almennum ákvæðum reglugerðar þessarar.

II. KAFLI**Námstíminn.****4. gr.**

Námstími iðnnema skal vera sem hér segir:

a. 5 ár:

Flugvélavirkjun.

b. 4 ár:

Bakaraiðn,
beykisiðn,
bifreiðasmíði,
bifvélavirkjun,
bílamálun,
blikksmíði,
bókbandsiðn,
feldskeraiðn,
gaslagning,
glerslípun og speglagerð,
gull- og silfursmíði,
hárskera- og rakaraiðn,
hljóðfærasmíði,
húsasmíði,
húsgagnabólstrun,
húsgagnasmíði,
járniðnaði:
eírsníði,
járnsníði,
ketil- og plötusníði,
málmsteypu,
rennismíði,
vélvirkjun,
kjötiðnaði,
klæðskurði karla,
kökugerð,
leirkerasmíði,
leturgrefti,

ljósmyndun:

alm. ljósmyndun,
pers. ljósmyndun,

matreiðslu,

málaraiðn,
mjólkuriðnaði,
mótasmíði,

múrun,
myndskurði,

offsetiðn:

offsetmynda- og plötugerð,
offsetprentun,

pípulögn,

prentiðn:

setningu,
prentun,

prentmyndaiðn:

prentmyndaljósmyndun,
prentmyndasmíði,

rafmagnsiðn:

rafvirkjun,
rafvélavirkjun,

reiðtygja- og aktyggjasmíði,
skipa- og bátasmíði,

skrifvélavirkjun,

steinsmíði,

sútaraiðn,

tágariðun,

úrsmíði,

útvarpsvirkjun,

vagnasmíði,

veggfóðrun.

c. 3 ár í eftirtöldum iðngreinum:
Framreiðsluiðn,
hattasaumi,
hárgreiðsluiðn,
kjólasaumi

klæðskurði kvenna,
netagerð,
reiða- og seglasaumi,
skósmíði,
skrúðgarðyrkju.

5 gr.

Nú óskar meistari eða iðnfyrirtæki að gera námssamning í sérgrein innan lög-
gilttrar iðngreinar, og getur þá iðnfræðsluráð heimilað staðfestingu slíks samnings, ef
fyrir liggur álit fræðslunefndar iðngreinarinnar um, að eðli sérgreinarinnar leyfi
sjálfstætt nám og próftökur og að nefndin mæli með, að slíkt sérnám eigi sér stað.

Iðnfræðsluráð ákveður, að fengnum tillögum fræðslunefndar, lengd námstíma,
en aldrei getur námstíminn þó orðið skemmri en 2 ár.

6. gr.

Á stöðum, þar sem ekki er unnt að hafa samfellda vinnu allt árið í einhverri
iðn og nemandinn getur fengið aðra atvinnu nokkurn hluta ársins, má dreifa náminu
á fleiri ár, þó svo, að samanlagður mánaðafjöldi við námið samsvari þeim ára-
fjölda, er að framan greinir. Þetta skal þó aðeins gert, að hlutaðeigendur séu því
samþykkir, enda komi samþykki iðnfræðsluráðs til. Vinna við iðnnámið má þó
aldrei vera minni en 6 mánuðir á ári.

Sama gildir, ef nemandi stundar framhaldsnám jafnhliða iðnnámi.

7. gr.

Nú hefur nemandi áður stundað verknám á öðrum skólastigum eða á verklegu
námskeiði og ákveður iðnfræðsluráð þá styttingu námstíma, eftir því sem efni eru
til, enda hafi námsefni og námstílhögun í slíku verknámi verið samþykkt af iðn-
fræðsluráði áður en kennsla er hafin.

Nemendur, sem lokið hafa fullnaðarprófi frá verknámsskóla iðnaðarins, skulu
þó ávallt eiga rétt til styttingar á námstíma sínum, ef þeir ráðast í iðnnám hjá
meistara eða iðnfyrirtæki sem því svarar, að átta mánaða verknámsskóli stytti
iðnnám samkvæmt námssamningi um 12 mánuði.

Iðnfræðsluráð getur sett nánari reglur um styttingu námstíma samkvæmt þess-
ari grein.

8. gr.

Iðnaðarmaður, sem lokið hefur námi og staðizt sveinspróf í einhverri iðngrein
og vill gerast nemandi í annarri skyldri iðngrein, skal ekki þurfa nema hálfan
heildarnámstíma þeirrar iðnar.

Sá, sem lokið hefur námi og prófi í sérgrein, sbr. 5. gr. reglugerðar þessarar,
en vill nema iðnina að fullu, skal gera viðbótarnámssamning þannig, að saman-
lagður námstími í sérgrein og viðbótarnámi nemi heildarnámstíma í iðngreininni.

Geta skal í námssamningi ástæðunnar til þess, að samið er um styttri tíma en
venja er til.

Ákvæði þessarar greinar gilda, þótt viðbótar- eða framhaldsnámið fari fram í
viðurkenndum skóla, hér á landi eða erlendis.

9. gr.

Hafi nemandi áður stundað nám hjá öðrum meistara í sömu iðn, en slitíð náms-
samningi við hann á löglegan hátt, skal sá tími, er hann vann hjá honum, dragast

frá fullum námstíma hjá hinum síðari, nema telja megi, að nemandinn hafi eigi notið þeirrar kennslu, sem eðlilegt er með tilliti til, hversu langt er liðið á náms-tímann.

Sé um skylda iðngrein að ræða, ákveður iðnfræðsluráð, að hve miklu leyti skuli taka fyrri námstímann til greina.

III. KAFLI

Löggilding. Námssamningar.

10. gr.

Iðnfræðsluráð löggildir iðnmeistara, er það telur hæfa og fullnægja þeim skil-yrðum, sem sett eru í námsreglum viðkomandi iðngreinar, til að taka nemendur til iðnnáms og ákveður, hve marga nemendur meistari megi hafa, út frá því sjónarmiði einu, að nemendur fái notið fullkominnar kennslu í iðninni. Á sama hátt skal lög-gilda iðnfyrirtæki, sem hafa meistara í þjónustu sinni. Við ákvarðanir sínar í þessu efni skal iðnfræðsluráð taka tillit til venjulegs fjölda sveina á vinnustað, húsnæðis, vélakosts, áhaldna og verkefna.

Enn fremur löggildir iðnfræðsluráð þá iðnskóla, er starfrækja verknámsskóla og hafa hæfa meistara í þjónustu sinni, sem vilja taka nemendur í nám til sveins-prófs í ákveðinni iðngrein, enda hefur skólinn þá sömu skyldur gagnvart nemendum, sem um meistara eða iðnfyrirtæki væri að ræða, eftir nánari reglum, sem iðnfræðslu-ráð setur.

Iðnfræðsluráð getur felld úr gildi löggildingu fyrirvaralaust, ef það telur forsend-ur þær, sem um ræðir í 1. mgr. þessarar greinar, ekki vera lengur fyrir hendi.

11. gr.

Meistari, iðnfyrirtæki eða skóli, sem vill taka nemendur til iðnnáms, skal senda skriflega umsókn um löggildingu til iðnfræðsluráðs ásamt þeim gögnum, sem áskilin eru á hverjum tíma. Nú vill meistari, iðnfyrirtæki eða skóli, sem hlotið hefur lög-gildingu, taka nemanda til iðnnáms og skal þá tilkynna það viðkomandi iðnfulltrúa áður en námssamningur er gerður.

Sá, sem hefja vill iðnnám, skal senda um það umsókn til iðnfulltrúa og geta þess í umsókninni, hvort hann eigi kost á kennslu hjá ákveðnum iðnmeistara eða iðnfyrirtæki. Sé svo ekki, skulu iðnfulltrúar aðstoða umsækjanda við að komast í nám eða beina umsókninni til iðnfræðsluráðs.

12. gr.

Enginn má hefja iðnnám yngri en 15 ára. Í iðngreinum, þar sem vinnuhættir, vinnuskilyrði, vinnutími eða önnur atvik gera slíkt nauðsynlegt, getur þó iðn-fræðsluráð áskilið hærra aldurstakmark. Leiða skal álit embættislæknis eða þeirra aðila, sem fara með vernd barna og unglinga, áður en slík ákvörðun er tekin.

Óheimilt er að gera námssamning við ungling, nema hann hafi lokið mið-skólaprófi.

Iðnfræðsluráð getur þó, þegar um er að ræða nemendur, sem hefja iðnnám eftir 18 ára aldur, veitt undanþágu frá þessu ákvæði, ef fræðslunefnd viðkomandi iðngreinar samþykkir fyrir sitt leyti, að undanþága sé veitt að því er iðngreinina snertir, sbr. þó 63. gr.

13. gr.

Þegar meistari, iðnfyrirtæki eða skóli tekur nemanda til iðnnáms, skal gera um það skriflegan námssamning í þremur eintökum. Fær hvor samningsaðili eitt eintak, en iðnfræðsluráð heldur hinu þriðja, er samningurinn hefur verið staðfestur.

Viðkomandi iðnfulltrúi skal staðfesta námssamninga með áritun sinni og eru þeir ógildir ella. Synji iðnfulltrúi um staðfestingu námssamnings, má áfrýja því til iðnfræðsluráðs.

14. gr.

Iðnfræðsluráð leggur til ókeypis eyðublöð undir námssamninginn og ræður gerð hans, og eru námssamningar gerðir á önnur eyðublöð ógildir. Skal námssamningurinn gerður í bókarformi.

Iðnfræðsluráð skal halda skrá um þá námssamninga, sem í gildi eru á hverjum tíma, og eiga iðnaðarmenn og aðrir rétt á að fá upplýsingar um þá, ef óskað er.

15. gr.

Námstíminn telst hafinn á dagsetningardegi námssamnings, sem staðfestingu hlýtur, enda hafi nemandi þá byrjað nám sitt,

Námssamning skal senda iðnfræðsluráði eða iðnfulltrúa til staðfestingar innan eins mánaðar frá dagsetningardegi námssamningsins og er við áritun iðnfræðsluráðs eða iðnfulltrúa heimilt að breyta byrjunartíma námsins, ef samningur berst eigi innan þess tíma.

16. gr.

Nú fer meistari sá, sem skráður er í námssamningi sem lærimeistari nemanda, úr þjónustu iðnfyrirtækis, sem löggildingu hefur hlotið (sbr. 10. gr. reglugerðar þessarar), og ber þá iðnfyrirtækinu að sjá nemanda fyrir öðrum hæfum lærimeistara í iðninni.

Iðnfyrirtækið skal þegar tilkynna iðnfræðsluráði meistaraskipti, enda skal skrá þau í námssamninginn.

17. gr.

Nú hefur meistari eða iðnfyrirtæki rofið námssamning tvisvar, vanrækt kennslu eða brotið á annan hátt gegn lögum og reglugerðum um iðnfræðslu í verulegum atviki, og getur þá iðnfræðsluráð svipt hlutaðeigandi rétti til að hafa nemendur tiltekinn tíma eða að fullu. Úrskurð iðnfræðsluráðs má þó bera undir dómstóla, enda sé það gert innan 30 daga, frá því að úrskurður var birtur aðila.

IV. KAFLI

Vinnutími, orlof, slysa- og sjúkdómstílfelli.

18. gr.

Nemendur skulu ganga til þeirra verka, er þeim er skipað til. Þeir skulu vera ástundunarsamir og trúir í starfi.

Daglegur vinnutími nemenda skal vera hinn sami sem sveina í hlutaðeigandi iðngrein samkvæmt kjarasamningi, sbr. þó 19. gr.

Nú er svo ástatt í einhverri iðngrein, að ekki er fyrir hendi samningur um vinnutíma sveina, og getur þá iðnfræðsluráð ákveðið hámarksvinnutíma nemenda í iðngreininni með hliðsjón af vinnutíma í skyldum iðngreinum. Nemendum er ekki skylt að inna af hendi eftirvinnu eða helgidagavinnu, og ekki má setja þá til neinnar þeirrar vinnu, sem ekki lýtur að námi þeirra, er þeim um megn eða skaðleg getur talizt heilsu þeirra.

19. gr.

Þegar iðnskólakennsla fer fram í dagskóla með fullum kennslustundum, heldur nemandi kaupí sínu, en mætir ekki til vinnu meðan skóli starfar.

Fari iðnskólakennslan fram að fullu í kvöldskóla (30 vikur), skal vinnutími nemenda á vinnustað vera 12 stundum styttri á viku en samningsbundinn vinnutími sveina.

Nú stundar nemandi iðnskólanám að öllu leyti utan samningsbundins vinnutíma og getur þá iðnfræðsluráð stytt námstíma samkvæmt samningi, er svarar þeim tíma, sem ella hefði dregið af vinnutíma vegna skólanámsins.

20. gr.

Sumarleyfi iðnnema skal vera 21 dagur virkur með fullu kaupi. Vinni nemandi aukavinnu, skal hann fá greitt orlofsfé, 7% af aukavinnutekjum.

21. gr.

Skylt er meistara eða iðnfyrirtæki að greiða iðgjöld fyrir nemendur sína samkvæmt lögum um almannatryggingar. Í slysa- og sjúkdómstílfellum skal nemandi fá fullt kaup í allt að 6 mánuði samtals yfir allan námstímann.

Þó skal nemandi aldrei missa neins af launum sínum fyrstu 14 dagana eftir að hann forfallast frá vinnu sökum slysa eða sjúkdóma.

Ekki er meistara eða iðnfyrirtæki þó skylt að greiða nemanda kaup, ef slysið stafar af áfengisneyzlu, notkun deyfilyfja eða öðrum orsökum, er nemandi sjálfur á sök á beint eða óbeint, með vítaverðu hirðuleysi eða gáleysi.

Skylt er nemanda að leggja fram læknisvottorð í slysa- og sjúkdómstílfellum og getur meistari eða iðnfyrirtæki vísað á sérstakan trúnaðarlækni í þessu sambandi.

22. gr.

Nú hefur meistari eða iðnfyrirtæki innt af hendi greiðslu samkvæmt 21. gr. reglugerðar þessarar, en þriðji maður hefur valdið sjúkdómum eða slysinu með bótaskyldu atferli sínu samkvæmt almennum skaðabótareglum, á þá meistarinn eða iðnfyrirtækið endurkröfurétt á hendur honum á því fé, sem meistarinn eða iðnfyrirtækið hefur þess vegna greitt nemandanum.

23. gr.

Nú hefur nemandi verið veikur lengur en 6 mánuði samtals á námstímanum, getur iðnfræðsluráð þá ákveðið, að námstíminn framlengist hæfilegan tíma.

Í þessu sambandi skal ekki telja til veikinda, þótt námsstúlka sé fjarverandi vegna barnsburðar, enda sé fjarvera ekki lengri en 3 mánuðir á námstímanum og kaup hafi eigi verið greitt fyrir þann tíma.

V. KAFLI

Verklegt nám.

24. gr.

Meistari eða iðnfyrirtæki skal veita nemanda sínum kennslu í námsgreininni og sjá svo um, að hann hafi, að námstíma loknum, hlotið hæfilega æfingu í öllum störfum, er iðngreinin tekur til venju samkvæmt, og hafi lært meðferð, hirðingu og beitingu allra áhalda, sem tíðkuð eru í iðngreininni.

25. gr.

Iðnfræðsluráð skal setja námsreglur fyrir hverja iðngrein, að fengnum tillögum hlutaðeigandi fræðslunefndar, þar sem sagt sé fyrir um störf þau, er nemendur skuli hljóta æfingu í á hverju ári námstímans.

26. gr.

Iðnfræðsluráð getur fyrirskipað, að færðar skuli vinnubækur, þar sem skráð séu þau störf, er nemendur stunda á námstímabilinu og hve lengi unnið er við hvert starf.

Vinnubækur þessar skulu gefnar út af iðnfræðsluráði, og skulu nemandi og meistari staðfesta, með áritun sinni, að þær séu rétt færðar.

Nemandi skal framvísa vinnubók sinni árlega við innritun í iðnskóla, og gengur skólinn úr skugga um, að störf nemanda séu í samræmi við námsreglur viðkomandi iðngreinar.

Telji skólinn, að misbrestur hafi orðið á í þessu efni, skal vinnubókin send iðnfræðsluráði, sem hlutast til um, að úr verði bætt.

27. gr.

Iðnfulltrúar skulu hafa eftirlit með kennslunni og fylgjast með, að námsreglum sé framfylgt. Í þessu skyni geta þeir lagt fyrir aðila að framvísa vinnubókum hvenær sem er og heimsótt vinnustöðvar, er nemendur eru að verki.

Iðnfulltrúar kveðja prófnefndir eða eftirlitsmenn, er iðnfræðsluráð skipar, sér til aðstoðar við eftirlit samkvæmt þessari grein, eftir nánari ákvörðun iðnfræðsluráðs hverju sinni.

28. gr.

Iðnfulltrúar geta látið fara fram skyndipróf hvenær sem er á námstímanum í því skyni að kanna hæfni nemenda.

Hafi nemandi, að dómi iðnfulltrúa og prófnefndar eða eftirlitsmanns, eigi hlotið fullnægjandi fræðslu og æfingu, miðað við námsáætlun og hve langt er liðið á námstímann, geta þeir lagt fyrir meistarann eða iðnfyrirtækið að bæta úr því innan ákveðins tíma.

Skjóta má ákvörðun iðnfulltrúa undir úrskurð iðnfræðsluráðs.

29. gr.

Nú stendur yfir verkfall eða verkbann á vinnustöð, þar sem nemandi stundar nám sitt, og skal hann þá eigi taka þátt í framleiðslustörfum. Aftur á móti er nemandi skylt að mæta til æfinga og meðferðar véla og verkfæra á vinnustöð, þar sem því verður viðkomið.

Nú stendur vinnudeila svo lengi, að telja má, að nemandi missi verulega úr verklegu námi hennar vegna, og getur iðnfræðsluráð þá ákveðið að framlengja námssamninginn um hæfilegan tíma.

VI. KAFLI

Prófnefndir.

30. gr.

Iðnfræðsluráð skipar prófnefndir innan hverrar iðngreinar og á þeim stöðum, sem henta þykir og hæfir prófnefndarmenn eru fyrir hendi. Jafnan skal vera ein prófnefnd í hverri iðngrein í hverju skólaumdæmi, en heimilt er þó að hafa færri prófnefndir, ef félag eða fulltrúar hlutaðeigandi iðngreinar gera tillögu um það til iðnfræðsluráðs.

Iðnfræðsluráð setur prófnefndum starfsreglur.

31. gr.

Verksvið prófnefnda er:

- Að vera iðnfulltrúum til aðstoðar við eftirlit með iðnnámi, eins og nánar segir í reglugerð þessari;
- Að sjá um sveinspróf og dæma þau.

Prófnefnd getur tekið sér eftirlitsmann til yfirsetu á prófstað, og greiði meistari próftaka þann kostnað.

32. gr.

Í prófnefnd skulu vera þrír menn, að jafnaði bæði meistarar og sveinar, og skulu þeir skipaðir af iðnfræðsluráði til þriggja ára í senn. Jafnmargir skulu skipaðir til vara, séu þeir til á staðnum.

Tveir prófnefndarmenn skulu skipaðir að fengnum tillögum hlutaðeigandi iðnráðs, eða iðnaðarmannafélags, þar sem iðnráð er ekki til, enda hafi það ráðfært sig við hlutaðeigandi iðnfélög, séu þau til á staðnum, en ella samiðnaðarmenn á viðkomandi stað. Hinn þriðja skipar iðnfræðsluráð án tilnefningar, og skal hann vera formaður prófnefndar.

Nú er hvorki til iðnráð eða iðnaðarmannafélag á staðnum, og getur þá iðnfræðsluráð ráðfært sig við iðnaðarmenn á staðnum um skipun prófnefndar.

Iðnfræðsluráð tilkynnir prófnefndarmönnum skipunina og sendir þeim jafnframt eitt eintak af reglugerð þessari ásamt starfsreglum prófnefnda.

33. gr.

Nú eru á einhverjum stað ekki til nægilega margir samiðnaðarmenn í prófnefnd, og getur iðnfræðsluráð þá skipað menn úr skyldum iðngreinum í prófnefndina.

Einn samiðnaðarmaður skal þó vera í prófnefndinni hið fæsta, sé fulllærður iðnaðarmaður í iðninni til hérlendis.

34. gr.

Nú er á einhverjum stað enginn samiðnaðarmaður annar en meistari próftaka, og skal þá prófið fara fram á öðrum stað, þar sem hentugast er að fá prófnefnd. Þó má halda próf á þeim stað, þar sem námið fór fram, ef því verður við komið, að prófnefnd komi þangað, enda sé það sameiginleg ósk meistara og próftaka, og greiði meistari kostnað, sem af því leiðir. Hið sama gildir, þurfi nemandi að fara til prófs utan dvalarstaðar síns.

35. gr.

Sé prófnefnd ekki til í skólaumdæmi, ber meistara eða iðnfyrirtæki að snúa sér til iðnfræðsluráðs um að fá skipaða prófnefnd.

36. gr.

Prófnefndarmaður vikur sæti í prófnefnd, ef hann er meistari nemanda eða skyldur honum að feðgatali eða niðja, eða öðrum lið til hliðar, maki hans, unnusti eða unnusta, kjörforeldri eða kjörbarn, fósturforeldri eða fósturbarn. Enn fremur skal prófnefndarmaður vikja sæti, sé hann starfsmaður hjá meistara þeim eða iðnfyrirtæki, er próftaki stundaði nám hjá.

Víki prófnefndarmaður sæti, tekur varamaður sæti í prófnefndinni. Sé enginn varamaður til, skal iðnfræðsluráð skipa prófnefndarmann hverju sinni.

Aldrei mega tveir menn frá sama fyrirtæki vera prófdómendur samtímis.

37. gr.

Iðnfræðsluráð getur vikið prófnefndarmanni úr starfi, ef hann vanrækir starf sitt eða brýtur af sér á annan hátt, að mati iðnfræðsluráðs.

Verði ágreiningur milli prófnefndar og próftaka eða meistara hans, skal honum vísað til úrskurðar iðnfræðsluráðs. Getur iðnfræðsluráð tilnefnt sérstaka trúnaðarmenn til þess að fjalla um ágreininginn. Skyllt er prófnefnd að varðveita öll gögn, er ágreininginn varðar og afhenda þau iðnfræðsluráði eða fulltrúum þess, þar með talið prófverkið sjálft eins og próftaki skilaði því, eftir því sem við verður komið.

38. gr.

Kostnaður við prófnefndir greiðist úr ríkissjóði.

Prófnefnd afhendir viðkomandi lögreglustjóra innborguð prófgjöld skv. 47. gr.

við undirritun sveinsbréfa, en hann greiðir prófnefndarmönnum þóknun samkvæmt reikningi.

Menntamálaráðuneytið ákveður þóknun prófnefndarmanna að fengnum tillögum um iðnfræðsluráðs.

39. gr.

Til þess að tryggja samræmi í störfum prófnefnda skipar ráðherra sá, er fer með iðnfræðslumál, að fengnum tillögum iðnfræðsluráðs, einn eða fleiri eftirlitsmenn með prófunum, til 4 ára í senn. Skulu þeir hafa ákveðið eftirlitssvæði, ef fleiri eru en einn, heimsækja hverja prófnefnd í umdæmi sínu eftir þörfum og leiðbeina þeim um það, sem þurfa þykir.

Eftirlitsmenn þessir skulu gefa iðnfræðsluráði árlega skýrslu um störf sín, enda eru þeir háðir fyrirmælum iðnfræðsluráðs. Kostnaður við ferðir og störf eftirlitsmanna greiðist úr ríkissjóði.

40. gr.

Þar sem prófnefnd eða eftirlitsmaður telja ekki ástæðu til að hafa sérstakan prófstað, skal meistari sjá próftaka fyrir verkstæði og verkfærum við prófið, er metið sé gilt af prófnefnd og eftirlitsmanni.

41. gr.

Prófnefnd færir gerðabók um störf sín. Skal hún gerð eftir fyrirmynd, er iðnfræðsluráð samþykkir. Þá er gerðabók er útskrifuð, skal hún afhendast iðnfræðsluráði til varðveislu. Enn fremur skal prófnefnd halda bók, er í sé fært nafn próftaka, fæðingardagur hans, fæðingarár og staður, nöfn foreldra hans og atvinna, náms-tími og iðn, nafn og heimili lærimeistara, prófverkefni, svo og einkunnir í einstökum greinum og aðaleinkunn, er nemandi fær við prófið.

Nefnist sú bók prófbók, og skal færast í fjórriti. Skal prófnefnd, að loknu sveinsprófi, afhenda viðkomandi lögreglustjóra eitt eintak, iðnfræðsluráði annað, Landssambandi iðnaðarmanna hið þriðja og Iðnsveinaráði Alþýðusambands Íslands fjórða eintakið.

42. gr.

Hlutaðeigandi lögreglustjóri heldur skýrslu um öll sveinsbréf, sem gefin eru út í hans lögsagnarumdæmi. Skal þar tilgreint nafn nemanda, fæðingardagur hans, fæðingarár og staður, nöfn foreldra hans og atvinna, námstími og iðn, nafn og heimili lærimeistara, prófverkefni, svo og einkunnir í einstökum greinum og aðaleinkunn, er próftaki fær við prófið.

43. gr.

Óheimilt er að taka mann til sveinsprófs, sem ekki hefur skriflegan náms-samning, áritaðan samkvæmt lögum um iðnfræðslu, og vottorð meistara um, að hann hafi lokið námi sínu samkvæmt samningi, skírteini um fullnaðarpróf frá viðurkenndum iðnskóla, svo og önnur tilskilin vottorð. Undantekningar frá þessu má þó gera, þegar svo stendur á, sem segir í 130. gr., ef iðnfræðsluráð mælir með þeim.

44. gr.

Óheimilt er próftaka að byrja á verki við prófið, fyrr en prófdómendur hafa samþykkt verkstæði eða vinnustað prófsins, uppdrætti, þar sem þeirra er krafist, og annan undirbúning undir prófið. Enn fremur skulu þeir ákveða hvenær verkið skuli byrja og því vera lokið, og fullvissa sig um, að próftaki sé við því búinn að inna verkið af hendi. Eftir að próf er byrjað, ber prófdómendum að hafa eftirlit með framkvæmd verksins eftir þörfum, og er þeim í því skyni heimill aðgangur að öllu, er lýtur að verkinu.

VII. KAFLI Sveinspróf.

45. gr.

Þegar námstími er á enda, skal nemandi gera prófsmið hjálparlaust eða inna af hendi eitthvert það verk, er sýni, að hann sé fullnuma í iðn sinni.

Standist nemandi prófið, ber að gefa út handa honum prófskírteini, er sé undirritað af meistara hans, prófdómendum, skólastjóra og lögreglustjóra. Heitir það prófskírteini sveinsbréf.

46. gr.

Þá er nemandi hefur lokið iðnnámi, skal meistari snúa sér til formanns viðkomandi prófnefndar í iðninni, með beiðni um, að nemandinn fái að ganga undir sveinspróf. Beiðninni, sem skal vera skrifleg, skal fylgja:

1. Námssamningur nemandans.
2. Fæðingar- og skírnarvottorð nemandans.
3. Vottorð meistara eða iðnfyrirtækis um, að nemandinn hafi lokið verklegu námi.
4. Burtfararprófskírteini frá iðnskóla.
5. Prófgjald það, er um ræðir í 47. gr.

Nú eru, þegar sveinspróf hefst í iðninni, tveir mánuðir eða skemmri tími eftir af námstíma nemanda samkvæmt námssamningi, og getur þá iðnfræðsluráð heimilað nemandanum að þreyta sveinspróf, enda hafi hann lokið burtfararprófi frá iðnskóla. Þó skal eigi gefa út sveinsbréf til próftaka, þótt hann standist prófið, fyrr en námstíma hans er lokið samkvæmt námssamningi, og skal sveinsprófi talið lokið sama dag og námstíma lýkur.

47. gr.

Meistari eða iðnfyrirtæki greiðir fyrir hvern próftaka prófgjald, 1200 kr., sem rennur í ríkissjóð og fylgja skal prófbeiðni, svo og annan kostnað við prófið, að svo miklu leyti sem hann greiðist ekki af opinberu fé, þar meðtalið kaup próftaka meðan á prófi stendur og stimpilgjald af sveinsbréfi.

Ekki er meistara eða iðnfyrirtæki skylt að inna af hendi kaupgreiðslu á próftíma, nema fyrir þann stundafjölda, sem til dagvinnu telst, enda þótt prófið fari að einhverju leyti fram utan dagvinnutíma.

48. gr.

Nú háttar svo til, að prófverk er smíði hlutar, sem próftaki vill sjálfur eiga, og er honum það þá heimilt, enda standi hann sjálfur straum af öðrum kostnaði við prófið en próf- og stimpilgjaldi.

49. gr.

Hafi nemandi ekki staðizt sveinspróf í iðninni, skal hann eiga rétt á að ganga undir það á ný, þegar það er næst haldið, enda sé hann sjálfráður um það, hvar og á hvern hátt hann heldur náminu áfram.

Enginn nemandi getur átt rétt til að ganga undir próf í sömu iðngrein oftari en þrisvar sinnum. Þó má ekki liða lengri tími en tvö ár frá því hann þreytti próf fyrst í iðninni, þar til hann þreytir próf í þriðja sinn.

Ráðherra getur þó lengt tveggja ára frestinn, ef sérstaklega stendur á.

Nemandi, sem ekki hefur staðizt sveinspróf, en óskar að ganga undir próf á ný, skal ávallt ganga undir próf í sama lögsagnarumdæmi og hann gekk undir próf í fyrsta sinn. Iðnfræðsluráð getur þó veitt undanþágu frá þessu.

50. gr.

Þegar svo er ástatt, sem segir í 49. gr. reglugerðar þessarar, getur nemandi jafnan sjálfur snúið sér til formanns prófnefndar á viðkomandi stað með beiðni um að fá að ganga undir sveinspróf á ný.

Beiðni skal vera skrifleg, og skal fylgja henni það, er greinir í 46. gr. reglugerðar þessarar, enda greiði nemandi þá sjálfur prófgjald skv. 47. gr.

51. gr.

Sveinspróf skal halda tvisvar á ári, þannig að þau byrji fyrri hluta mánaðanna maí—júni, október—nóvember. Skal Iðnfræðsluráð auglýsa prófin með a. m. k. tveggja vikna fyrirvara. Umsóknir um próftöku skulu komnar til formanns prófnefndar fyrir 1. þess mánaðar, er próf skal fara fram í. Iðnfræðsluráð getur, að fengnum tillögum viðkomandi prófnefndar, leyft að próf fari fram á öðrum tíma en að ofan greinir.

52. gr.

Prófið er:

- a. Ákveðið smíði eða verk, samkvæmt 53. gr., er sýni kunnáttu nemandans í iðninni,
- b. vinna á verkstæði eða vinnustað, er sýni leikni nemandans, handlagni og vinnuhraða,
- c. teikning,
- d. munnlegt próf um handbrögð, efni, verkfæri, tæki, vélar og annað, er varðar iðn hans.

53. gr.

Menntamálaráðuneytið setur, að fengnum tillögum iðnfræðsluráðs, reglur um prófverkefni og tilhögun sveinsprófs í hverri iðngrein um sig.

Skal iðnfræðsluráð hafa frumkvæði um að reglur þessar séu endurskoðaðar svo oft sem þurfa þykir, í samráði við fræðslunefnd hlutaðeigandi iðngreinar.

54. gr.

Prófnefnd ákveður prófverkið í samræmi við reglur þær, sem um ræðir í 53. gr. Hún ákveður, hve langan tíma nemandi fær til prófsins og hvernig umsjón með því skuli hagað samkvæmt fyrirætlum iðnfræðsluráðs.

55. gr.

Nú vill próftaki vinna annað verk eða gera annan grip en prófnefnd hefur ákveðið, og er þá prófnefnd heimilt að leyfa það, ef hún telur það sýni eins mikla kunnáttu próftaka í iðn sinni, og lærimeistari lýsir yfir því, að próftaki kunní einnig að gera það verk, er prófnefnd hafði ákveðið.

56. gr.

Við prófið skal gefa einkunnir frá 1—10. Skal sérstök einkunn gefin fyrir hvern lið, sem nefndur er í 52. gr. og verður meðaltal þeirra einkunna aðaleinkunn prófsins.

Ekki má láta neinn fá sveinsbréf, sem fær minna en 5 í aðaleinkunn, verklegu prófi né teikningu, eða minna en 3 í nokkurri prófgrein. Einkunnin 9 og þar yfir telst ágætiseinkunn, 7.25—8.99 telst I. einkunn, 6.00—7.24 telst II. einkunn og 5.00—5.99 telst III. einkunn.

57. gr.

Þegar nemandi hefur lokið prófi og staðizt það, skal prófnefndin þegar gefa lögreglustjóra skýrslu um prófið. Hann lætur síðan útbúa sveinsbréf handa nemandanum. Lögreglustjóri leggur til eyðublöð undir sveinsbréfið. Skulu sveinsbréfin gerð í bókaforni eða samantrotin í hylki, eftir nánari ákvörðun iðnfræðsluráðs, og hljóða sem hér segir:

SVEINSBRÉF

.....
(Nafn.)

fædd..... í

hinn hefur lokið sveinsprófi í

.....
(Iðn.)

hinn og fengið þessar einkunnir:

Fyrir prófverkið fyrir munnlegt próf

Fyrir teikningu fyrir vinnuhraða

Aðaleinkunn

sem er einkunn

Aðaleinkunn við burtfararpróf frá iðnskóla

var

Prófverkið var

.....
(Staður.)

.....
(Dagur.)

formaður prófnefndar.

meistari

.....
prófnefndarmaður.

.....
skólastjóri

.....
prófnefndarmaður.

.....
lögrelustjóri.

Hæsta einkunn er 10. Til að standast próf þarf fyrir prófverkið og teikningu 5, fyrir vinnuhraða og munnlegt próf 3, en í aðaleinkunn 5.

Sveinsbréf skulu vera gefin út á íslenzku, ensku og þýzku. Óski einhver iðn að hafa sérstaka umgerð á bréfinu, skal það vera heimilt á kostnað hlutaðeigandi iðngreinar, en þó því aðeins, að iðnfræðsluráð samþykki útlit umgerðarinnar.

B. IÐNFRÆÐSLUSKÓLAR**VIII. KAFLI****Iðnfræðsluskólar — skilgreining.****58. gr.**

Iðnfræðsluskólar, sem reglugerð þessi tekur til, nefnast einu nafni eftirtaldir skólar:

- a. Iðnskólar, sbr. 61. gr., sem veita fræðslu nemendum sem nema vilja iðn til sveinsprófs.
- b. Verknámsskólar iðnaðarins, sbr. 70. gr., sem veita fræðslu, verklega og bóklega, um undirstöðuatriði iðnaðarstarfa.
- c. Sérskólar einstakra iðngreina, sbr. 84. gr., sem hafa sama markmið og skólar þeir, sem nefndir eru í a. og b.
- d. Meistaraskólar, sbr. 87. gr., sem ætlaðir eru þeim, sem búa sig undir meistarapróf eða verkstjórn í iðnaði.

59. gr.

Skólaumdæmi skulu vera, sem hér segir, og starfi einn iðnfræðsluskóli í hverju þeirra:

1. Vesturlandsumdæmi: Borgarfjarðarsýsla, Akraneskaupstaður, Mýrasýsla, Snæfellsnes- og Hnappadalssýsla og Dalasýsla.
2. Vestfjarðaumdæmi: Barðastrandarsýsla, Vestur-Ísafjarðarsýsla, Ísafjarðarkaupstaður, Norður-Ísafjarðarsýsla og Strandasýsla.
3. Norðurlandsumdæmi vestra: Vestur-Húnavatnssýsla, Austur-Húnavatnssýsla, Skagafjarðarsýsla, Sauðárkrókskaupstaður og Siglufjarðarkaupstaður.
4. Norðurlandsumdæmi eystra: Eyjafjarðarsýsla, Akureyrarkaupstaður, Ólafsfjarðarkaupstaður, Suður-Þingeyjarsýsla, Húsavíkarkaupstaður og Norður-Þingeyjarsýsla.
5. Austurlandsumdæmi: Norður-Múlasýsla, Seyðisfjarðarkaupstaður, Suður-Múlasýsla, Neskaupstaður og Austur-Skaftafellssýsla.
6. Suðurlandsumdæmi: Vestur-Skaftafellssýsla, Rangárvallasýsla og Árnessýsla.
7. Vestmannaeyjaumdæmi: Vestmannaeyjakaupstaður (sbr. 1. mgr. 12. gr. 1. nr. 68/1966).
8. Reykjanesumdæmi: Gullbringusýsla, sunnan Hafnarfjarðar, Keflavíkarkaupstaður (sbr. 1. mgr. 12. gr. 1. nr. 68/1966).
9. Hafnarfjarðarumdæmi: Hafnarfjarðarkaupstaður, Kópavogskaupstaður, Kjósarsýsla.
10. Reykjavíkurborg.

Ráðherra getur, að fengnum tillögum iðnfræðsluráðs, gert breytingar á skólaumdæmum, svo og leyft að fleiri en einn skóli starfi í skólaumdæmi um takmarkaðan tíma, hafi verið fleiri skólar starfandi við gildistöku þessarar reglugerðar. Enn fremur getur ráðherra löggilt sérskóla einstakra iðngreina.

60. gr.

Ráðherra ákveður, hvar skólasetur hvers skólaumdæmis skv. 59. gr. skuli vera, að fengnum tillögum iðnfræðsluráðs og sýslunefnda og bæjarstjórna í hlutaðeigandi skólaumdæmi.

Að jafnaði skal ákveða skólasetur þar, sem nemendafjöldi hefur verið mestur innan hvers skólaumdæmis, miðað við næstu 5 ár á undan, enda hafi verið um samfellt skólalald að ræða.

Við ákvörðun skólasetra skal enn fremur taka tillit til atvinnuhátta, samgangna, og eðlilegra tengsla við aðrar fræðslu- og þjónustustofnanir í skólaumdæminu.

IX. KAFLI

Iðnskólar. Markmið, inntökuskilyrði.

61. gr.

Iðnskólar veita fræðslu nemendum, sem iðnmeistarar og iðnfyrirtæki hafa tekið til iðnnáms samkvæmt reglugerð þessari, og svo nemendum, er verklegt nám stunda í verknámsskólum eða öðrum skólavinnustöðvum, eftir því sem við á og ákveðið er í reglugerð þessari. Enn fremur er iðnskólum rétt að efna til námskeiða í bóklegum og verklegum greinum, ef henta þykir, enda komi samþykki menntamálaráðuneytisins til hverju sinni.

62. gr.

Iðnskólar skulu vera dagskólar og skal kennsla fara fram í allt að þriggja mánaða námstímabilum, einu fyrir hvert námsár viðkomandi iðngreinar.

Heimilt er þó, að fengnu samþykki iðnfræðsluráðs, að fækka námstímabilum, en lengja árlegan kennslutíma, enda verði fullum kennslustundafjöldi náð í hverri námsgrein samkvæmt námsskrá.

Meðan svo háttar til, að ókleift reynist að fá húsnæði og kennslukrafta að degi til, má kennslan fara fram að nokkru leyti að kvöldi til, þó ekki eftir kl. 22.00. Ákvæði þessarar greinar eiga þó ekki við um námsskeið skv. síðustu mgr. 61. gr.

63. gr.

Þessi eru almenn inntökuskilyrði iðnskóla:

1. Að umsækjandi sé fullra 15 ára.
2. Að hann hafi lokið miðskólaprófi.

Áskilja má, að nemandi hafi tiltekna lágmarkseinkunn á miðskólaprófi í einstökum námsgreinum svo og í aðaleinkunn, og er heimilt að hafa slíkar einkunnir breytilegar eftir þörfum einstakra iðngreina.

Ráðuneytið setur nánari reglur um, hverjar þessar lágmarkseinkunnir skuli vera og í hvaða greinum, að fengnum tillögum iðnfræðsluráðs.

Iðnfræðsluráði er heimilt að veita undanþágu frá ákvæði 2. töluliðar 1. mgr., þegar um er að ræða nemendur, sem hefja iðnnám eftir átján ára aldur, enda liggja fyrir samþykki fræðslunefndar viðkomandi iðngreinar um, að undanþága sé veitt, að því er iðngreinina snertir.

Sé undanþágan veitt, skal nemandi sýna við inntökupróf, að hann hafi nægjanlega þekkingu til að geta fylgzt með kennslu í 1. bekk, og skulu inntökupróf miðuð við eigi minni kröfur en gerðar eru til miðskólaprófs í þessum námsgreinum.

64. gr.

Heimilt er iðnskólum að halda undirbúningsnámskeið fyrir þá nemendur, sem þurfa inntökupróf skv. 63. gr., svo og fyrir þá nemendur, sem að mati skólans, sbr. 2. mgr. 63. gr., hafa ekki hlotið nægjanlega háa einkunn í einni námsgrein eða fleirum við miðskólapróf, til þess að geta fylgzt með kennslu í 1. bekk.

65. gr.

Skýlt er iðnskólum að veita inntöku öllum nemendum úr umdæmi skólans, ef þeir hafa löglega námssamninga og fullnægja að öðru leyti settum skilyrðum. Nú eru nemendur einhverrar iðngreinar, sem um skólavist sækja, svo fáir, að eigi er unnt, að mati skólans, að halda uppi nauðsynlegri sérkennslu, og er þá stjórn skólans heimilt að fresta viðtöku slíkra nemenda eða vísa þeim á annan skóla, ef nemendur hlutaðeigandi greinar eru þar fleiri. Aldrei má þó slík frestun leiða til þess, að nemandi ekki eigi þess kost að ljúka skólanámi innan marka umsamins námstíma, enda hafi hann innritazt í skóla við upphaf námstímans.

Meisturum og iðnfyrirtækjum er skylt að láta innrita nemendur sína til byrjunarnáms í iðnskóla þegar við fyrstu innritun, sem fer fram eftir að námssamningur er gerður.

X. KAFLI

Um kennslu og námsefni í iðnskólum.

66. gr.

Kennslugreinar skulu vera þessar:

Íslenska, félagsfræði, reikningur, eðlis- og efnafræði, iðnfræði, teikning, danska, enska og bókfærsla.

67. gr.

Kennslan fer fram eftir námsskrá, sem ráðuneytið setur að fengnum tillögum iðnfræðsluráðs.

Námsefni á undirbúningsnámskeiðum og sérnámskeiðum ákveður stjórn skólans að fengnu samþykki iðnfræðsluráðs.

68. gr.

Hver kennslustund í bóknámi skal vera 45 mínútur og skal að jafnaði gefa 10 mín. hlé milli kennslustunda. Vikulegur kennslutími má ekki fara fram úr 44 klukkustundum og ekki skal að jafnaði kenna lengur en 8 stundir dag hvern.

Starfræki iðnskóli verkleg námskeið, má hver kennslustund vera 60 mínútur. (Sbr. 79. gr.).

69. gr.

Nemendur í hverri bekkjardeild séu að jafnaði 24—26, eigi fleiri en 30 og aldrei færri en 10, nema um kennslu í sérgreinum sé að ræða.

Þegar nemendafjöldi leyfir, skal nemendum sömu iðngreinar skipað saman í bekkjardeild, en ella skal skipa saman nemendum skyldra iðngreina eftir því sem kostur er á.

XI. KAFLI

Verknámsskólar. Markmið, inntökuskilyrði.

70. gr.

Verknámsskólar iðnaðarins veita fræðslu, verklega og bóklega, um undirstöðuatriði iðnaðarstarfa. Kennslan skal miða að því, að nemendur öðlist staðgóða þekkingu á vélum og verkfærum, sem um er að tefla, og efnum, sem úr er unnið, jafnframt sem áherzla skal lögð á þjálfun þeirra í starfi á kerfisbundinn hátt, með það að markmiði, að nemendur verði sem hæfastir til starfa í starfsgrein sinni að loknu námi.

71. gr.

Almenn inntökuskilyrði verknámsskóla eru hin sömu sem iðnskóla, sbr. 63. gr., eftir því sem við á.

72. gr.

Verknámsskólar skulu starfa frá 1. september til 31. maí ár hvert, og skal náms-tími vera 32 kennsluvikur að viðbættum prófum. Kennsla skal miða að undirbúningi undir iðnnám, annað tækninám og iðnaðarstörf. Ráðuneytið getur heimilað, ef sérstaklega stendur á, að skipta megi starfstíma verknámsskóla í tvö námstímabil, enda sé hvort tímabil eigi skemmra en 16 kennsluvikur auk prófa, svo að náð verði fullum kennslustundafjölda samkvæmt námsskrá.

73. gr.

Námstímanum skal varið sem næst að jöfnu milli bóknáms og verknáms. Í bóknámsgreinum skal miða að kennslu, sem svari námsskrá 1. og 2. bekkjar iðnskóla, sbr. 67. gr.

74. gr.

Verklegt nám fer fram í vinnustofum skólanna. Í þeim greinum, þar sem nemendafjöldi er nægur, má miða kennsluna við einstaka iðngrein, en ella við flokk skyldra greina. Í verknámi skulu nemendur ekki vera fleiri en 12—15 í námshópi og skal við það miðað að skipta bekkjardeildum í tvennt, ef fjölmennari eru.

75. gr.

Ráðherra getur ákveðið, að fengnum tillögum iðnfræðsluráðs, að starfrækja skuli framhaldsdeildir við verknámsskóla í einstökum iðngreinum.

Í iðngreinum, þar sem erfitt er að koma við námi á vinnustað, má á sama hátt ákveða, að námið fari að öllu leyti fram í verknámsskóla.

Um námstíma í framhaldsdeild, námsefni og námstilhögun gilda ákvæði 79. gr.

76. gr.

Nemendur, sem lokið hafa fullnaðarprófi frá verknámsskóla, skulu eiga rétt til styttingar á námstíma sínum, ef þeir ráðast í iðnnám hjá meistara eða iðnfyrirtæki, svo sem segir í 7. gr. reglugerðar þessarar.

77. gr.

Ráðherra ákveður, að fengnum tillögum iðnfræðsluráðs, hvaða iðngreinar eða flokkar skyldra greina, skuli kenndar við hvern verknámsskóla um sig og er óheimilt að fjölga verknámsgreinum nema að fengnu samþykki ráðherra.

Enn fremur ákveður ráðherra, hvaða skólar skuli halda námskeið fyrir starfsfólk verksmiðjuíðnaðar og setur jafnframt reglur um námsefni og námstilhögun, að fengnum tillögum samtaka iðnrekenda og verksmiðjufólks.

XII. KAFLI

Um kennslu og námsefni í verknámsskólum.

78. gr.

Í verknámsskólum skal kennslan vera bæði bókleg og verkleg og gilda um hana reglur, er hér fara á eftir.

79. gr.

Verkleg kennsla fari fram eftir námsreglum, sem ráðuneytið setur, að fengnum tillögum iðnfræðsluráðs. Námsreglur skulu miðast við einstaka iðngrein eða flokk skyldra iðngreina.

Í námsreglum skal í megin atriðum sagt fyrir um, í hverju verknámið skuli fólgið, hve miklum tíma skuli varið til kennslu í hverjum verkþætti fyrir sig og í hvaða röð kennsla og þjálfun skuli veitt í einstökum verkþáttum.

Kennslu í verknámsgreinum skal haga þannig, að hún sé í sem mestu samræmi við þau vinnubrögð, sem tíðkast á vinnustað í viðkomandi grein.

Auk þess að kennsla fari fram eftir námsskrá, ber að leggja áherzlu á, að nemendur vinni skipulega og nái sem fyrst eðlilegum vinnuhraða.

Strax og telja má, að nemendur hafi tileinkað sér undirstöðuatriði verknámsins, skal haft eftirlit með þeim tíma, sem nemendur nota til úrlausnar verkefna. Þar, sem slíkt á við, skulu nemendur vandir á að nota vinnuseðla og kennt að útfyila þá.

Eftir því sem við verður komið og slíkt brýtur ekki í bága við kennslu og námsefni, skal áherzla lögð á hagnýt verkefni, t. d. smíði á verkfærum og búnaði fyrir skólana eða söluvarning, ef um slíkt getur verið að ræða.

Í verknámi skal hafa kennsluna samfellda og sem mest í samræmi við það, sem tíðkast á vinnustað.

Heimilt er að hafa 10 mínútna hlé eftir 2 samfelldar kennslustundir, en að öðru leyti skal veita matar- og kaffihlé sem mest í samræmi við þær reglur, sem gilda í viðkomandi iðngrein, eftir því sem við verður komið.

80. gr.

Nú samþykkir ráðuneytið að verknámsskóli starfræki framhaldsdeildir, þar sem iðnnám til sveinsprófs fari fram að fullu, og skal þá kennslu hagað þannig, að hún sé í svo miklu samræmi við starfshætti á vinnustöð sem unnt er.

81. gr.

Í verknámsskólum skal lögð áherzla á að kynna nemendum gildandi reglur um öryggi og slysavarnir á vinnustað.

82. gr.

Bókleg kennsla fari fram eftir námsskrá, sem ráðuneytið setur að fengnum tillögum iðnfræðsluráðs.

Í eins árs verknámsskóla skal miðað við, að námsefni samsvari námsskrá 1. og 2. bekkjar iðnskóla.

Í verknámi til sveinsprófs skal námsefni í bóklegum greinum a. m. k. samsvara námsskrá til burtfararprófs úr iðnskóla.

Um námsefni á framhaldsnámskeiðum setur ráðuneytið sérreglur að fengnum tillögum iðnfræðsluráðs.

83. gr.

Verknámsskólar leggja nemendum til efni og verkfæri til verknámsins.

Nemendur leggja sér til vinnuklæðnað og samræmi við þær reglur, sem skólinn setur.

Munir og önnur verðmæti, sem framleitt er í vinnustofum skólanna, eru eign þeirra, en heimilt skal nemendum að eignast þá muni, sem þeir gera sjálfir, gegn greiðslu efniskostnaðar. Á þetta einkum við um verkfæri, sem nemendur hafa framleitt og geta haft þýðingu fyrir áframhaldandi starf þeirra.

Að öðru leyti ráðstafar stjórn skólanna framleiðslu þeirra.

Skýlt er nemendum að inna af höndum í þágu skólans viðhald og viðgerðir á tækjum og búnaði skólans í allt að 2 vikur af starfstíma skólans.

XIII. KAFLI

Sérskólar einstakra iðngreina.

84. gr.

Sérskólar teljast þeir skólar, sem ráðuneytið viðurkennir, að fengnum tillögum iðnfræðsluráðs, til þess að veita fræðslu, bóklega og verklega, nemendum einstakra iðngreina.

85. gr.

Um inntökuskilyrði, námsefni, námsskrá, próf og aðra tilhögun námsins, gilda ákvæði reglugerðar þessarar eftir því sem við á.

86. gr.

Þessir sérskólar eru viðurkenndir:

- a. Matsveina- og veitingaþjónaskólinn, fyrir nemendur í matreiðslu og framreiðslu.
- b. Garðyrkjuskóli ríkisins að Reykjum í Ölfusi, fyrir nemendur í skrudgarðyrkju.

XIV. KAFLI**Meistaraskólar. Markmið, inntökuskilyrði.****87. gr.**

Meistaraskóla skal starfrækja í Reykjavík.

Við aðra skóla, sem um ræðir í 59. gr. reglugerðar þessarar, má einnig starfrækja meistaraskóla að fengnu samþykki ráðherra, sem jafnframt ákveður að fengnum tillögum iðnfræðsluráðs, til hvaða iðngreina kennsla skuli taka.

88. gr.

Meistaraskólar veita fræðslu, verklega og bóklega þeim, sem búa sig undir meistarapróf, löggildingu, sé hennar krafizt í viðkomandi iðngrein, eða verkstjórn í iðnaði.

Kennsluna má miða við einstaka iðngrein eða flokk skyldra iðngreina.

89. gr.

Skilyrði til inngöngu í meistaraskóla er, að viðkomandi hafi lokið sveinsprófi í hlutaðeigandi iðngrein. Krefjast má ákveðinnar lágmarkseinkunnar úr iðnskóla og verklegu prófi (sveinsprófi).

Lágmarkseinkunn, sé hennar krafizt, skal ákveðin af ráðherra, að fengnum tillögum viðkomandi fræðslunefndar.

90. gr.

Kennslugreinar skulu m. a. vera þessar:

1. Íslensk verzlunarbréf og vélritun.
2. Stærðfræði og kostnaðarreikningur.
3. Bókfærsla og rekstrarhagfræði.
4. Enska.
5. Eðlis- og efnafræði.
6. Iðn- og verzlunarréttur og vinnulöggjöf.
7. Slysavarnir og hjálp í viðlögum.
8. Verkstjórn og vinnuhagræðing.
9. Iðnfræði, bókleg og verkleg, varðandi þá iðngrein, sem um er að tefla.

91. gr.

Kennslan í bóknámsgreinum fer fram eftir námsskrá, sem ráðuneytið setur, að fengnum tillögum iðnfræðsluráðs.

92. gr.

Verkleg kennsla fer fram í vinnustofum og tilraunastofum. Skal einkum lögð áherzla á að kynna nýjungar og sérstakar vinnuaðferðir, að því er snertir vélar, verkfæri, áhöld og efni, og skal um námsefni taka sérstakt tillit til þarfa iðngreinanna.

93. gr.

Námi lýkur með prófi og nefnist það meistarapróf.

Ráðherra getur, að fengnum tillögum iðnfræðsluráðs og fulltrúa viðkomandi iðngreinar, ákveðið að meistarapróf skuli vera skilyrði fyrir veitingu meistarabréfs í löggilttri iðngrein.

94. gr.

Um próf, einkunnargjöf og annað, sem ekki er tekið fram sérstaklega, gilda að öðru leyti ákvæði þessarar reglugerðar eftir því sem við getur átt.

95. gr.

Skólinn starfar sem eins árs skóli með 44 stunda kennsluviku, 7—8 mánuði árlega. Heimilt er þó að skólinn starfi í tveimur eða þremur áföngum með samsvarandi heildarnámstíma.

XV. KAFLI

Um próf.

96. gr.

Í verknámsskólum skal halda burtfararpróf í bóknámsgreinum að loknu kennslutímabili. Í verknámsgreinum skal við burtfararpróf gefa einkunnir fyrir þau verkefni, sem nemandi hefur skilað á kennslutímabili. Heimilt er þó að hafa sérstök próf í verknámsgreinum.

97. gr.

Í iðnskólum skal halda árspróf að loknu námi í öllum neðri bekkjum og burtfararpróf að loknu námi í efsta bekk hvernar iðngreinar.

Lokapróf í þeim námsgreinum, sem ekki eru kenndar í efsta bekk hvernar iðngreinar, teljast til burtfararprófs.

98. gr.

Iðnfræðsluráð ákveður prófverkefni í almennum námsgreinum í verknáms- og iðnskólum.

99. gr.

Fullnaðareinkunnir skal flokka sem hér segir:

5.00— 5.99	teljast þriðja einkunn.
6.00— 7.25	— önnur —
7.25— 8.99	— fyrsta —
9.00—10.00	— ágætis —

100. gr.

Öll próf í bóknámsgreinum skulu að jafnaði vera skrifleg, nema í erlendum málum skulu þau ávallt vera skrifleg og munnleg.

Einkunnir skal gefa í tölum frá 0—10, með einum tugastaf og tveimur aukastöfum í fullnaðareinkunn. Til þess að standast próf í almennum námsgreinum þarf einkunnina 3 hið lægsta, en í öllum teikningum, verknámi og sérgreinum og aðal-einkunn 5 hið lægsta.

Kennarar skólans skulu gefa nemendum einkunnir í lok kennslunnar ár hvert, hver í sinni grein. Nefnast þær árseinkunnir og eru úrslitadómur um kunnáttu nemanda, framfarir og afköst.

101. gr.

Fullnaðareinkunn í hverri námsgrein er árseinkunn $+ 2 \times$ prófeinkunn deilt með 3 í samtölu þeirra.

Kennararáð getur samþykkt að flytja nemendur með háa árseinkunn í tveimur námsgreinum eða fleiri próflaust upp úr bekk í þeirri eða þeim námsgreinum. Þetta gildir þó ekki um teikningar og ekki um burtfararpróf.

102. gr.

Nú stentz nemandi ekki próf í helming námsgreina á ársprófi eða burtfararprófi, og skal hann þá setjast í sama bekk aftur vilji hann halda áfram námi og taka próf að nýju. Nái hann prófi í helming námsgreinanna eða meira, en ekki í öllum, má hann taka það, sem vantar, eða einstakar greinar þess, þegar þau próf eru haldin við skólann síðar.

103. gr.

Ekki má flytja nemanda úr lægri bekk í efri fyrr en hann hefur lokið upp-tökuprófi í efri bekkinn, nema kennararáð samþykki, og teljast þá árseinkunnir í þeim námsgreinum, sem próf er fellt niður í, með í prófinu.

Nú mætir nemandi til burtfararprófs og hefur próf frá öðrum skóla, er sýni eins mikla eða meiri kunnáttu í einni eða fleiri prófgreinum en heimtaðar eru til prófsins, og er þá heimilt að sleppa honum við próf í þeim greinum og telja einkunnir hans í hinu fyrra prófi til burtfararprófsins, en leggja skal hann fram skilríki fyrir kunnáttu sinni.

104. gr.

Nú vill nemandi þreyta árspróf í iðnskóla, án þess að hafa stundað þar nám og skal hann þá, áður en til prófs kemur, færa sönnur á, að hann hafi að mati skólans lært allt það, sem námsskrá mælir fyrir um og gera grein fyrir hverrar kennslu hann hafi notið. Á teikningum og öðrum verklegum æfingum skal ekki krafizt síðri frágangs en af reglulegum nemendum skólans. Sé um að ræða próf í fleiri en einni bekkjardeild, skal nemandi fyrst þreyta próf í hinum lægsta bekk og síðast í hinum efsta. Nái hann ekki einkuninni 7 í hverri námsgrein í hinum lægri bekkjarprófum, skal honum óheimilt að þreyta próf í efri bekk.

105. gr.

Utanskólanemendur skulu greiða prófgjöld, sem menntamálaráðuneytið ákveður að fengnum tillögum skólastjóra og skólanefndar. Renna þau í ríkissjóð.

106. gr.

Við skrifleg próf má nota þau gögn ein, sem skólastjóri leyfir.

Nemendur, sem staðnir eru að því að nota óleyfileg gögn eða hafa rangt við á prófum, hafa fyrirgert rétti til þess að ljúka prófi í það sinn. Skal minna nemendur á þetta ákvæði áður en próf hefst.

107. gr.

Í hverjum skóla skal vera prófbók eða spjaldskrá og skal rita í hana allar einkunnir við árspróf og burtfararpróf, meðaltölu þeirra og fullnaðareinkunn, og einkunn fyrir ástundun og hegðun.

108. gr.

Við burtfararpróf dæma hlutaðeigandi kennarar og prófdómarar um úrlausnir. Skal vera einn prófdómari í hverri grein, skipaður af menntamálaráðuneytinu að fengnum tillögum skólanefndar og skólastjóra. Í þeim greinum, sem iðnfræðsluráð ákveður ekki prófverkefni, velja prófdómenndur verkefni prófanna í samráði við kennara og afhenda þau skólastjóra í tæka tíð.

Að loknu skriflegu prófi tekur kennari við úrlausnum, leiðréttir þær og dæmir, en síðar prófdómari, og koma þeir sér saman um einkunn.

Ef ágreiningur verður um einkunn, skal taka meðaltal af einkunnargjöf kennara og prófdómara.

109. gr.

Að loknu burtfaraprófi skal afhenda nemendum þeim, sem staðizt hafa prófið, brottfararskírteini með árituðum einkunnum fyrir hverja námsgrein ásamt fullnaðar-einkunn. Prófskírteini skal einnig láta nemendum í té með árituðum einkunnum fyrir hverja námsgrein í ársprófum.

110. gr.

Í lok hvers kennslutímabils skal skrá í vinnubók nemandans (iðnnámsbók), sbr. 26. gr., hve oft nemandann hefur vantað í skólann á kennslutímabilinu og af hvaða ástæðum, svo og hve oft hann hefur mætt of seint.

XVI. KAFLI

Um aga og reglur.

111. gr.

Agi skólans skal miða að því að halda uppi reglu og efla með nemendum iðju-semi og þrúðmennsku. Skulu kennarar og nemendur leitast við í sameiningu að glæða heilbrigðan anda í skólanum.

112. gr.

Nemendur skulu í skólum gæta fyllstu reglusemi í hvívetna.

Áfengi má eigi hafa um hönd í húsakynnum skólanna. Brjóti nemendur gegn þessu, skal skólastjóri vanda um við þá og áminna og gera forráðamönnum þeirra aðvart um brotið. Skipist nemendur eigi við endurtekna áminningu, ber að víkja hinum brotlega úr skóla.

Komi kennari til starfa undir áhrifum áfengis, neyti hann þess í hilylum skólans eða vanræki störf sakir vinneyzlu, ber skólastjóra að gera ráðuneytinu aðvart, og mun slík hegðun látin varða stöðumissi.

113. gr.

Nú gerist nemandi á annan hátt brotlegur við reglugerð skólanna eða starfs-reglur. Skulu kennarar þá vanda um við hann eða tilkynna skólastjóra, ef brotið er stórt. Skipist nemandi ekki við slíkar umvandanir kennara eða skólastjóra, getur skólastjóri vikið honum úr skóla um stundarsakir eða til fulls og skal þá kennara-ráð og skólanefnd hafa fjallað um málið. Tilkynna skal meistara nemanda áður um brotið.

XVII. KAFLI

Um skólastjóra og kennara.

114. gr.

Tala fastra kennara fer eftir ákvæðum laga nr. 49/1967, um skólakostnað, en starfsskylda þeirra og launakjör eftir gildandi kjarasamningum opinberra starfs-manna á hverjum tíma.

115. gr.

Skólum með 10 bekkjardeildum á skólaárinu eða fleiri, má að fengnu sam-þykki ráðherra, skipta í deildir, enda séu eigi færri en 130 nemendur í deild.

Þar sem deildarskipting á sér stað, getur ráðherra skipað einn yfirkennara fyrir hverja deild.

Með samþykki ráðherra má annaðhvort ákveða yfirkennurum aukapóknun eða færri kennslustundir.

116. gr.

Ráðherra setur eða skipar skólastjóra og fasta kennara, að fengnum tillögum viðkomandi skólanefndar. Skólastjóri ræður stundakennara með samþykki skólanefndar.

Ráðherra setur skólastjórum og kennurum erindisbréf, þar sem kveðið skal á um starfssvið þeirra, réttindi og skyldur.

117. gr.

Um menntun skólastjóra og kennara í almennum bóknámsgreinum, gilda sömu reglur sem um skólastjóra og kennara gagnfræðaskóla, eftir því sem við getur átt. Í sérgreinum skulu þó kennarar að jafnaði vera með próf í tæknifræði.

Kennarar í verknámsgreinum skulu hafa meistararéttindi í þeirri iðngrein, sem um er að tefla.

Ráðherra getur sett nánari ákvæði um sérmenntun kennara, að fengnum tillögum iðnfræðsluráðs.

118. gr.

Í lok hvers skólaárs ber skólastjóra að senda fullnægjandi skýrslu í 2 eintökum um skólahaldið til skrifstofu iðnfræðsluráðs.

119. gr.

Nú verður hlé á kennslu frá prófi og þar til næsta námsskeið byrjar eða af öðrum ástæðum, og eiga þá hvorki stundakennarar né fastakennarar kröfu á kaupi fyrir stundakennslu fyrir þann tíma.

120. gr.

Fela má fastakennurum aukastörf í þágu skólans, eftir nánara samkomulagi við skólastjóra, svo sem umsjón með söfnum skólans, eftirlit með nemendum í frímínútum og á samkomum nemenda og aðstoð við félagsstarfsemi í skólanum. Heimilt er skólastjóra, með samþykki ráðuneytisins, að fækka skyldustundum kennara, ef slík aukastörf verða mikil og koma misjafnt niður.

121. gr.

Ráðherra ákveður kennsluskyldu skólastjóra.

122. gr.

Nú hefur kennari gegnt embætti í 10 ár og óskar að hverfa frá störfum í eitt ár til að efla þekkingu sína og kennarahæfni, og skal hann þá senda ráðherra beiðni um orlof ásamt greinargerð um, hvernig hann hyggst verja orlofsárinu. Ef ráðherra telur þá greinargerð fullnægjandi, getur hann veitt kennaranum ársorlof með fullum launum. Engum skal þó veitt slíkt orlof nema einu sinni. Beiðni um orlof skal send ráðuneytinu með árs fyrirvara og veitir það kennurum, er þess óska, leiðbeiningar um, hvernig orlofsárinu skuli varið, en allir verða þeir að gefa því fullnægjandi skýrslu um störf sín að orlofsári loknu, að viðlögðum launamissi fyrir það ár. Ráðherra setur nánari reglur um framkvæmd ársorlofs kennara. Skal þess gætt, að það trufli ekki störf skólanna eða torveldi þau.

123. gr.

Fastir kennarar skóla mynda, ásamt skólastjóra, kennararáð, og er skólastjóri formaður þess.

Í skólum, þar sem fastir kennarar eru fimm eða fleiri, skal kennararáð myndað af yfirkennurum (deildarkennurum), ásamt skólastjóra.

Hlutverk kennararáðs er að vera skólastjórn til ráðuneytis um málefni skólans eftir því sem nánar verður ákveðið í reglum, sem ráðuneytið setur, að fengnum tillögum iðnfræðsluráðs.

XVIII. KAFLI

Um stjórn iðnfræðsluskóla.

124. gr.

Iðnskólum, verknámsskólum og meistarasjólum stjórnar 5 manna skólanefnd undir yfirstjórn menntamálaráðherra.

Nú eru öll þessi skólastig starfrækt við einn og sama skóla og skal þá vera ein sameiginleg skólanefnd.

125. gr.

Ráðherra skipar skólanefndir til fjögurra ára í senn svo og varamenn.

Þar sem fleiri en eitt sveitarfélag standa að rekstri skóla, skulu fjórir skólanefndarmenn skipaðir eftir tilnefningu þeirra bæjarstjórna og sýslunefnda, sem aðild eiga að skólanum. Skal það gert eftir nánari reglum, sem ráðherra setur að fengnum tillögum hlutaðeigandi bæjarstjórna og sýslunefnda.

Hinn fimmta skipar ráðherra án tilnefningar og skal hann vera formaður skólanefndar.

Í Reykjavík tilnefnir borgarstjórn fjóra skólanefndarmenn. Sama gildir annars staðar, ef eitt sveitarfélag stendur að rekstri skóla. Tilnefnir þá viðkomandi sveitarstjórn fjóra skólanefndarmenn.

Að minnsta kosti helmingur þeirra, sem bæjarstjórnir og sýslunefndir tilnefna í skólanefnd, skulu vera iðnlærðir.

126. gr.

Skólastjóri hefur á hendi daglega stjórn hvers skóla, hefur umsjón með kennslu, aga, umgengni og framkomu og sér um eignir skólans.

Fastir kennarar skólans skulu vera honum til aðstoðar í starfi hans eftir því sem aðstæður leyfa, sbr. 123. gr.

XIX KAFLI

Um fjármál.

127. gr.

Ráðherra og viðkomandi sveitarsjóðir greiða stofn- og rekstrarkostnað iðnfræðsluskóla í samræmi við ákvæði laga nr. 49/1967, um skólakostnað.

128. gr.

Ráðherra ákveður skólagjöld í iðnskólum og meistaraskólum, svo og þáttöku nemenda í verknámsskólum í efniskostnaði, að fengnum tillögum iðnfræðsluráðs. Gjöld þessi, svo og hreinar tekjur af skólaverkstæðum og skólavinnustofum, koma til frádráttar rekstrarkostnaði, áður en honum er skipt.

XX. KAFLI

Ýmis ákvæði.

129. gr.

Nú fatlast iðnnemi andlega eða líkamlega meðan á námstíma stendur eða hefur fatlazt þannig, þegar reglugerð þessi öðlast gildi, að hann telst ekki fær um að ljúka iðnskólanámi, en telst fullgildur verkmaður í sumum greinum iðninnar, og

skal þá iðnfræðsluráð, að fengnum tillögum fulltrúa viðkomandi iðngreinar og áliti trúnaðarlæknis, gera tillögu til ráðuneytisins um það hvort heimila megi hlutaðeigandi að þreyta verklegt próf, án réttar til meistarábréfs, og tekur ráðuneytið ákvörðun um það, að fengnum þeim tillögum.

130. gr.

Það varðar sektum, ef ekki liggur þyngri refsing við brotinu samkvæmt öðrum lögum, að:

1. Taka nemanda til náms gagnstætt ákvæðum laga um iðnfræðslu, nr. 68 frá 11. maí 1966, og reglugerðar þessarar.
2. Brjóta gegn ákvæðum framangreindra laga og reglugerðar þessarar um daglegan vinnutíma nemanda.
3. Vanrækja að láta nemanda stunda skólanám.
4. Koma ósæmilega fram við nemanda.
5. Óhlýðnast fyrir mælum iðnfulltrúa eða iðnfræðsluráðs um kennslu nemanda.

Sektir skulu renna í rikissjóð. Mál útaf brotum þessum skulu rekin sem almenn lögglumál.

131. gr.

Ríkissjóður greiðir kostnað af starfi iðnfræðsluráðs, iðnfulltrúa og prófnefnda svo og annan kostnað af stjórn iðnfræðslumála samkvæmt lögum nr. 68/1966, um iðnfræðslu.

132. gr.

Reglugerð þessi er sett samkvæmt 48. gr. laga nr. 68 11. maí 1966, um iðnfræðslu og öðlast þegar gildi. Jafnframt fellur niður reglugerð um iðnfræðslu nr. 93 22. apríl 1960, ásamt reglugerð um breytingu á henni, nr. 104 3. júní 1964. Enn fremur fellur niður reglugerð um iðnskóla nr. 112 29. september 1955, og reglugerð um breytingu á henni, nr. 17 6. marz 1962, svo og önnur ákvæði, er fara í bág við reglugerð þessa.

Ákvæði til bráðabirgða:

Þeim nemendum, sem við gildistöku reglugerðar þessarar, hafa fengið staðfestan námssamning í löggiltri iðngrein, en hafa ekki miðskólapróf, skal heimilt að þreyta inntökupróf í iðnskóla.

Þeim, sem lokið hafa skyldunámi við gildistöku reglugerðar þessarar og vilja hefja iðnnám, skal heimilt að þreyta inntökupróf í iðnskóla, ef þeir koma til innskráningar eigi síðar en við upphaf skólaárs 1968/1969.

Standist slíkir nemendur inntökupróf, er iðnfræðsluráði og iðnfulltrúum heimilt að staðfesta námssamning þeirra.

Um inntökupróf skv. þessu ákvæði gilda að öðru leyti ákvæði 4. mgr. 63. gr. reglugerðar þessarar.

Í menntamálaráðuneytinu, 15. september 1967.

Gylfi Þ. Gíslason.

Birgir Thorlacius

REGLUR**um öræfaflug og flug yfir sjó.****1. gr.****Almennt.**

Reglur þessar gilda fyrir öll einshreyfils íslensk loftför. Með „öræfi“ er í reglum þessum átti við þann hluta Íslands, sem liggur fjær byggðu bóli en 25 km., miðað við loftlínu.

2. gr.**Útbúnaður í Öræfaflugi.**

- Óheimilt er að fljúga yfir öræfi án þess að hafa eftirfarandi útbúnað í loftfarinu:
- a. Skjólgóðan klæðnað og matföng, sem dugi til útivistar í einn sólarhring fyrir flugstjóra og farþega.
 - b. Talstöð og útbúnað til þess að skjóta neyðarblysum.
 - c. Skrá yfir merki til leitarflugvéla frá nauðstöddum.
 - d. Góðan hand-áttavita, eldfæri og hnif.
 - e. Kort af fyrirhugaðri flugleið og svæði út frá henni í a. m. k. 100 km. í báðar áttir. Kortið sé í mælikvarða 1:250000.

3. gr.**Flug yfir sjó eða vatni.**

Flugi einshreyfils loftfara yfir sjó eða vatni skal hagað þannig, að hægt sé í renniflugi að ná til neyðarlendingarstaðar á landi, skyldi hreyfill stöðvast. Í slíku flugi skulu björgunarbelti höfð meðferðis fyrir flugstjóra og farþega, ef fjarlægð frá landi verður 5 km. eða meira.

4. gr.**Sjúkraflug.**

Sjúkraflug og annað neyðarflug skal undanþegið reglum þessum.

5. gr.

Brot gegn reglum þessum varðar sektum, varðhaldi eða fangelsi allt að 3 árum. Mál út af brotum á reglum þessum skulu sæta meðferð opinberra mála.

Reglur þessar, sem settar eru samkvæmt heimild í 89. gr. sbr. 163. gr. laga nr. 34 21. maí 1964 um loftferðir, staðfestast hér með til að öðlast þegar gildi og birtast hér með til eftirbreytni öllum þeim, sem hlut eiga að máli.

Samgöngumálaráðuneytið, 15. september 1967.

Ingólfur Jónsson.

Kristinn Gunnarsson.

REGLUGERÐ

um viðhald og skoðun loftfara.

1. gr.

Loftfari má ekki fljúga nema það hafi lofthæfnisskirteini og loftfarinu sé haldið við og það skoðað samkvæmt þessum reglum.

2. gr.

Loftfarinu skal haldið við og það skoðað samkvæmt þeim reglum, sem getur í handbók og/eða viðhaldsáætlun fyrir hvert loftfar. Gildir þetta um alla hluta loftfarsins.

Flugmálastjóri getur ákveðið, að loftfarinu skuli haldið við og það skoðað eftir öðrum reglum, en að ofan getur og hann hefur samþykkt. Skulu þær reglur þá skráðar í lofthæfnisskirteinið eða vera fylgiskjal þess. Hann getur fyrirskipað fyrirvaralaus skoðun á loftfari, ef hann telur ástæðu til.

Loftfar skal skoðað af trúnaðarmanni loftferðaeftirlitsins til endurnýjunar lofthæfnisskirteinis.

3. gr.

Hverju loftfari fylgi sérstök bók, sem í sé skráð, þegar viðhald og skoðun fer fram og má eigi fljúga loftfari, ef komið er yfir tilskilinn skoðunartíma eða ef ætla má, að fyrirhuguð loftferð taki svo langan tíma, að loftfar komist yfir skoðunarmark, nema tíminn fari eigi fram úr 1% af þeim tíma, sem líða má milli skoðana.

4. gr.

Flugmálastjóri hefur ávallt aðgang að skoðunarbók og öðrum bókum, er loftfar varðar í því skyni að hafa eftirlit með því, að viðhaldsskyldu sé fullnægt.

5. gr.

Aðeins þeir flugvélavirkjar, sem hafa réttindi til viðhalds og viðgerða ákveðinna tegunda loftfara, mega annast þau störf, enda séu réttindi skráð í skirteini þeirra sbr. reglugerð um fluglið 20. og 21. gr.

6. gr.

Brot gegn reglugerð þessari varðar sektum, varðhaldi eða fangelsi allt að 3 árum.

Mál út af brotum á reglugerð þessari skulu sæta meðferð opinberra mála.

Reglugerð þessi, sem sétt er samkvæmt heimild í 3. kafla, sbr. 188. gr. laga nr. 34 21. maí 1964 um loftferðir staðfestist hér með til að öðlast þegar gildi og birtist til eftirbreytni öllum þeim, sem hlut eiga að máli.

Samgöngumálaráðuneytið, 15. september 1967.

Ingólfur Jónsson.

Kristinn Gunnarsson.

REGLUGERÐ

um þjóðernis- og skrásetningarmarki íslenzkra loftfara.

1. gr.

Þjóðernis- og skrásetningarmarki skal vera á hverju loftfari skráð með bókstófum.

Þjóðernismarkið, sem er stafirnir TF, skal standa á undan skrásetningarmarkinu og skal skilið á milli með bandstriki.

Skrásetningarmarki loftfara, skal vera stafasamstæða þriggja bókstafa, sem eru einkennandi fyrir aðeins eitt loftfar, sem hefur þá skráða í skrásetningarskírteini sitt.

Eigi skal nota stafina D, Q, W, P, Æ og Ö í skrásetningarmarki. Þá skal ekki nota samstæðurnar SOS, PAN og TTT.

2. gr.

Þjóðernis- og skrásetningarskírteini skal ætíð vera um borð í loftfarinu.

Á sérhverju loftfari skal vera málmplata úr eldtraustu efni, þar sem þjóðernis- og skrásetningarstafir þess eru skráðir, og skal plötunni komið fyrir sem næst aðaldyrum loftfarsins.

Stafirnir mega vera greypfir í plötuna.

3. gr.

Þjóðernis- og skrásetningarstafir skulu málaðir eða settir á loftfarið á annan öruggan hátt, þannig að skýrt og greinilega sjáist. Þeim skal ætíð vel við haldið, og komið fyrir sem hér segir:

Þeir skulu vera á neðra borði vinstra vængs, en einnig má skipta þeim á neðra borð beggja vængja. Eftir því sem mögulegt er, skal staðsetning þeirra vera þannig, að jafnt bil sé frá stöfunum að fremri og aftari brún vængs. Efri hluti stafanna skal snúa að fremri vængbrún.

Stafirnir skulu einnig standa á báðum hliðum skrokks, milli vængja og stéls, eða á efri helmingi stélkambs.

Hafi loftfarið fleiri en einn stélkamb, skulu stafirnir standa á þeim hliðum, er út snúa.

Hafi loftfarið ekki vængi eða skrokk og stélfleti, skal einkennunum komið fyrir á þeim stað og á þann hátt, að þau séu vel sjáanleg.

4. gr.

Þjóðernis- og skrásetningarstafirnir í hverri samstæðu skulu vera af sömu stærð.

Hæð stafa á vængjum skal vera a. m. k. 50 cm, en á skrokki og stélkambi a. m. k. 30 cm.

Stafirnir skulu vera bókstafir og gerð sú sama og stórra stafa í íslenzku stafrófi.

Þeir skulu vera án skreytinga eða útflúrs.

Breidd stafanna skal að jafnaði vera tveir þriðju hlutar hæðarinnar. Hver stafur skal vera gerður í einu lagi. Hann skal skera sig mjög vel úr grunninum. Breidd striksins, er myndar stafinn, skal vera sem næst einn sjötti hluti hæðarinnar. Sérhver stafur skal aðskilinn frá því sem á undan og eftir er, með a. m. k. einum fjórða af breidd hvers stafs.

5. gr.

Brot gegn reglugerð þessari varða sektum eða varðhaldi.

Mál út af brotum á reglugerð þessari skulu sæta meðferð opinberra mála.

Reglugerð þessi, sem sett er samkvæmt 22. og 23. gr., sbr. 188. gr. laga nr. 34 21. maí 1964 staðfestist hér með til að öðlast þegar gildi og birtist til eftirbreytni öllum þeim, sem hlut eiga að máli.

Samgöngumálaráðuneytið, 15. september 1967.

Ingólfur Jónsson.

Kristinn Gunnarsson.

Nr. 147.

MINNISVARÐASJÓÐUR HANNESAR HAFSTEIN

Ársreikningur 1964, 1965 og 1966.

Höfuðstóll:

Eign frá 1963 skv. birtum reikningi	kr. 1 167.16
Aukning af sparisjóðsinnstæðu	— 249.18

Kr. 1 416.34

Tekjur:

Vextir af sparisjóðsinnstæðu	kr. 249.18
------------------------------------	------------

Kr. 249.18

Gjöld:

Lagt við höfuðstólinn	kr. 249.18
-----------------------------	------------

Kr. 249.18

Forsætisráðuneytið, 17. febrúar 1967.

F. h. r.

Birgir Thorlacius.

Sigurður Briem.

Nr. 148.

REIKNINGUR

Verðlaunasjóðs dr. phil. Ólafs Daníelssonar og Sigurðar Guðmundssonar,
arkitekts, tímabilið 31. maí 1964 til 17. febrúar 1967.

Eignir:

Hálft húsið Hagamelur 21, Rvík, fasteignamat	kr. 141 250.00
--	----------------

Sparisjóðsinnst. í Búnaðarbankanum pr. 30. maí 1964	kr. 77 431.98
---	---------------

Tekjur umfram gjöld á reikningstímabilinu, lagðar í sparisjóðsbók	— 90 570.86
--	-------------

— 168 002.84

Kr. 309 252.84

Skuldir :

6% skuldabréf hjá Lýfeyrissjóði starfsmanna ríkisins, útg. 24. nóvember 1954 (1. veðr.)	kr. 73 417.87	
6% skuldabréf hjá Búnaðarbanka Íslands (2. veðr.)	— 12 000.00	
		kr. 85 417.87
Eignir umfram skuldir	— 223 834.97	
		<u>kr. 309 252.84</u>

Tekjur :

Húsaleiga:		
a. Stærri íbúðin	kr. 79 595.00	
b. Minni íbúðin	— 37 948.00	
		kr. 117 543.00
Vextir af sparisjóðsinnstæðu	— 20 471.66	
		<u>kr. 138 014.66</u>

Gjöld :

Viðgerð á íbúðunum	kr. 2 680.10	
Fasteignagjöld	— 12 736.00	
Búnaðarbanki Íslands:		
Afborgun 1965	kr. 4 000.00	
— 1966	— 4 000.00	
		kr. 8 000.00
Vextir 1965	kr. 1 200.00	
— 1966	— 960.00	
		— 2 160.00
		<u>— 10 160.00</u>
Tryggingastofnun ríkisins:		
Afborgun 1964	kr. 2 401.17	
— 1965	— 2 545.24	
— 1966	— 2 697.96	
		kr. 7 644.37
Vextir 1964	kr. 4 863.73	
— 1965	— 4 792.66	
— 1966	— 4 566.94	
		— 14 223.33
		<u>— 21 867.70</u>
Tekjur umfram gjöld	— 90 570.86	
		<u>kr. 138 014.66</u>

Í menntamálaráðuneytinu, 17. febrúar 1967.

F. h. r.
Birgir Thorlacius.

Sigurður Briem.

REIKNINGUR

sjóðs Morten Hansen til stofnunar kennslubóka- og kennsluáhaldaafns
í Reykjavík.

Ársreikningur 1964, 1965 og 1966.

Tekjur:

Eign í janúar 1964:			
Sparisjóðsinnstæða	kr.	15 870.65	
Söfnunarsjóðsinnstæða	—	61 665.63	
			kr. 77 536.28
Vextir:			
Af söfnunarsjóðsinnstæðu (aðaldeild nr. 566) árin 1964, 1965 og 1966	kr.	17 462.18	
Vextir af sparisjóðsinnstæðu í Landsbanka Íslands 1964, 1965 og 1966	—	3 389.76	
			— 20 851.94
			Kr. 98 388.22

Gjöld:

Eign 31. desember 1966:			
Sparisjóðsinnstæða í Landsbanka Íslands, bók nr. 12828	kr.	19 260.41	
Söfnunarsjóðsinnstæða, aðaldeild nr. 566	—	79 127.81	
			Kr. 98 388.22

Menntamálaráðuneytið, 6. september 1967.

F. h. r.

Birgir Thorlacius.

Sigurður Briem.

Nr. 150.

REIKNINGAR SÖFNUNARSJÓÐS ÍSLANDS

fyrir árið 1966.

Tekjur:

1. Sjóður frá fyrra ári	kr.	25 623 735.60	
2. Bætt við innstæður vaxtaeigenda:			
a. innlög á árinu	kr.	542 657.73	
b. vextir lagðir við höfuðstól	—	1 803 784.52	
c. verðlaun úr Minningarsjóði Eiríks próf. Briems	—	1 115.00	
d. vaxtabætur Söfnunarsjóðsins	—	25 633.36	
			— 2 373 190.61
3. Vextir af útlánum	kr.	2 401 507.34	
4. Þóknun, dráttarvextir o. fl.	—	64 338.20	
5. Vextir geymdir til útborgunar 1967	—	344 749.59	
6. Höfuðstóll geymd til útborgunar	—	865.86	
			— 2 811 460.99
			Kr. 30 808 387.20

Gjöld :

1. Vextir vaxtaeigenda fyrir árið 1966:			
a. ársvextir 9%	kr.	2 135 823.94	
b. dagvextir 8%	—	12 710.17	
			kr. 2 148 534.11
2. Kostnaður:			
a. launagreiðslur	kr.	114 600.00	
b. annar kostnaður	—	81 432.60	
			— 196 032.60
3. Vextir, er féllu til útborgunar 1966	kr.	329 174.81	
4. Höfuðstóll, geymdur til útborgunar	—	865.86	
5. Höfuðstóll greiddur á árinu	—	214 962.39	
			— 545 003.06
6. Sjóður í árslok 1966:			
a. veðskuldabréf	kr.	5 294 197.00	
b. skuldabréf bæjar- og sveitarfélaga	—	7 516 642.73	
c. skuldabréf byggingasamvinnufélaga með ríkisábyrgð	—	11 788 020.75	
d. bankavaxtabréf	—	670 000.00	
e. önnur skuldabréf með ríkisábyrgð	—	1 580 000.00	
Verðbréfaeign samtals	kr.	26 848 860.48	
f. Óinnheimtir vextir fallnir í gjalddaga	kr.	79 206.00	
ófallnir í gjalddaga	—	894 015.39	
			— 973 221.39
g. skrifstofugögn	—	17 930.00	
h. innstæða í Seðlabanka Íslands	—	2 799.86	
i. í sjóði hjá féhirði	—	76 005.70	
			— 27 918 817.43
			kr. 30 808 387.20

Efnahagsyfirlit í árslok 1966.

Eignir :

1. Veðskuldabréf og verðbréf	kr.	26 848 860.48	
2. Óinnheimtir vextir	—	973 221.39	
3. Skrifstofugögn	—	17 930.00	
4. Innstæða í Seðlabanka Íslands	—	2 799.86	
5. Sjóður hjá féhirði	—	76 005.70	
			kr. 27 918 817.43
			kr. 27 918 817.43

Skuldir :

1. Innstæður vaxtaeigenda:			
a. aðaldeild	kr.	19 712 175.95	
b. erfingjarentudeild	—	531 416.05	
c. útborgunardeild	—	5 860 978.50	
			kr. 26 104 570.50

2. Vextir fyrir 1966, geymdir til útborgunar	kr.	344 749.59
3. Höfuðstóll, geymdur til útborgunar	—	865.86
4. Varasjóður	—	1 468 631.48

Kr. 27 918 817.43

Reykjavík, 28. febrúar 1967.

SÖFNUNARSJÓÐUR ÍSLANDS

Gunnlaug Briem. Jón Skaftason. Garðar Jónsson.

Nr. 151.

STYRKTARSJÓÐUR TIL SVÍPJÓÐARFERÐA

Ársreikningur 1964, 1965 og 1966.

Höfuðstóll:

Eign frá 1963 skv. birtum reikningi	kr.	15 781.90
Aukning skv. eftirfarandi reikningi	—	3 000.56
		<hr/>
	Kr.	18 782.46

Eignir sjóðsins eru:

Veðdeildarbréf Landsbanka Íslands	kr.	2 000.00
Sparisjóðsinnstæða	—	16 782.46
		<hr/>
	Kr.	18 782.46

Tekjur:

Vextir af sparisjóðsinnstæðu	kr.	2 480.56
Vextir af veðdeildarbréfum	—	520.00
		<hr/>
	Kr.	3 000.56

Gjöld:

Lagt við höfuðstólinn	kr.	3 000.56
		<hr/>
	Kr.	3 000.56

Forsætisráðuneytið, 8. september 1967.

F. h. r.

Birgir Thorlacius.

Sigurður Briem.

REGLUGERÐ

um eftirlitsgjald lyfjabúða fyrir árið 1967.

1. gr.

Gjald það, sem lyfsölum ber að greiða fyrir árið 1967, vegna eftirlits með lyfjabúðum samkvæmt 47. gr. lyfsölulaga nr. 30 29. apríl 1963 skal vera sem hér segir:

I. flokkur	kr. 15 000.00
II. flokkur	— 12 000.00
III. flokkur	— 9 000.00
IV. flokkur	— 6 000.00
V. flokkur	— 3 000.00

2. gr.

Lyfjabúðum er skipað í flokka vegna greiðslu eftirlitsgjaldsins sem hér segir:

- I. flokkur: Reykjavíkur apótek.
- II. flokkur: Ingólfs apótek,
Laugavegs apótek,
Lyfjabúðin Iðunn.
- III. flokkur: Apótek Austurbæjar,
Apótek Keflavíkur,
Hafnarfjarðar apótek,
Holts apótek,
Stjörnu apótek,
Vesturbæjar apótek.
- IV. flokkur: Akranes apótek,
Akureyrar apótek,
Apótek Austurlands, Seyðisfirði,
Apótek Vestmannaeyja,
Garðs apótek,
Kópavogs apótek,
Laugarnes apótek,
Sauðárkróks apótek,
Selfoss apótek.
- V. flokkur: Apótek Neskaupstaðar,
Borgarnes apótek,
Dalvíkur apótek,
Ísafjarðar apótek,
Húsavíkur apótek,
Siglufjarðar apótek,
Stykkishólms apótek.

3. gr.

Eftirlitsgjaldið skal greiða til dóms- og kirkjumálaráðuneytisins fyrir 1. desember 1967.

Gjaldið er lögtakskræft.

Reglugerð þessi, sem sett er samkvæmt heimild í 47. gr. lyfsöslulaga nr. 30 29. apríl 1963, öðlast gildi þegar í stað.

Í dóms- og kirkjumálaráðuneytinu, 20. september 1967.

Jóhann Hafstein.

Jón Thors.

AUGLÝSING

um umferð á Akureyri.

Samkvæmt heimild í 65. gr. umferðarlaga nr. 26 frá 2. maí 1958 og að fengnum tillögum bæjarstjórnar Akureyrar hafa eftirfarandi reglur verið settar um umferð á Akureyri:

- I. Norðurgata verður aðalbraut.
- II. Glerárgötu frá Geislagötu að Glerárbrú hefur verið skipt í akreinar.
- III. Bifreiðastöður eru bannaðar á Glerárgötu.

Umferðarmerki hafa verið sett upp í samræmi við þessa auglýsingu.

Lögreglustjórinn á Akureyri, 4. október 1967.

Ófeigur Eiríksson.

Útkomið í A-deild Stjórnartíðinda 1967.

Auglýsing um staðfestingu forseta Íslands á breytingu á reglugerð nr. 76/1958 fyrir Háskóla Íslands með áorðinni breytingu samkvæmt reglugerð nr. 81/1965, undirskrifuð af menntamálaráðherra 6. janúar 1967, nr. 1.

Forsetabréf um að Alþingi skuli koma saman til framhaldsfundar, undirskrifuð af forsetanum 23. janúar 1967, nr. 2.

Auglýsing um samkomudag reglulegs Alþingis, undirskrifuð af forsetanum 14. febrúar 1967, nr. 3.

Lög um ráðstafanir vegna sjávarútvegsins, undirskrifuð af handhöfum valds forseta Íslands 31. marz 1967, nr. 4.

Lög um breyting á lögum um verðlagsráð sjávarútvegsins nr. 97 18. des. 1961, undirskrifuð af forsetanum 15. marz 1967, nr. 5.

Lög um breyting á lögum nr. 63 31. des. 1964, um stýrimannaskóla í Vestmannaeyjum, undirskrifuð af forsetanum 25. marz 1967, nr. 6.

Lög um námslán og námsstyrki, undirskrifuð af handhöfum valds forseta Íslands 31. marz 1967, nr. 7.

Lög um breyting á lögum nr. 53 1966, um vernd barna og ungmenna, undirskrifuð af forsetanum 4. marz 1967, nr. 8.

Lög um heimild fyrir ríkisstjórnina til að selja Fremri-Torjustaðahreppi eyðijörðina Lækjarbæ, undirskrifuð af forsetanum 10. marz 1967, nr. 9.

Lög um löggildingu á verzlunarstað í Egilsstaðakaupþúni í Suður-Múlasýslu, undirskrifuð af forsetanum 20. marz 1967, nr. 10.

Auglýsing um meðferð forsetavalds í fjarveru forseta Íslands, undirskrifuð af forsætisráðherra 15. febrúar 1967, nr. 11.

Lög um viðauka við og breytingu á lögum nr. 23 10. marz 1956, um varnir gegn útbreiðslu næmra sauðfjársjúkdóma og útrýmingu þeirra, undirskrifuð af handhöfum valds forseta Íslands 28. marz 1967, nr. 12.

Lög um breyting á læknaSKIPUNARLögum, nr. 43 12. maí 1965, undirskrifuð af handhöfum valds forseta Íslands 28. marz 1967, nr. 13.

Lög um breyting á lögum nr. 67 21. maí 1965, um breyting á lögum nr. 51 10. júní 1964, um tekjustofna sveitarfélaga, undirskrifuð af handhöfum valds forseta Íslands 1. apríl 1967, nr. 14.

Auglýsing um staðfestingu handhafa valds forseta Íslands á breytingu á reglugerð nr. 76/1958 fyrir Háskóla Íslands með áorðinni breytingu samkvæmt reglugerð nr. 58/1964, undirskrifuð af menntamálaráðherra 20. febrúar 1967, nr. 15.

Auglýsing um að forseti Íslands sé kominn heim og tekinn við stjórnarstörfum, undirskrifuð af forsætisráðherra 1. marz 1967, nr. 16.

Auglýsing um meðferð forsetavalds í fjarveru forseta Íslands, undirskrifuð af forsætisráðherra 27. marz 1967, nr. 17.

Lög um veitingu ríkisborgararéttar, undirskrifuð af handhöfum valds forseta Íslands 22. apríl 1967, nr. 18.

Lög um afnám heimildar til einkasölu á viðtækjum, undirskrifuð af handhöfum valds forseta Íslands 14. apríl 1967, nr. 19.

Lög um Búreikningastofu landbúnaðarins, undirskrifuð af handhöfum valds forseta Íslands 22. apríl 1967, nr. 20.

Bréf handhafa valds forseta Íslands um þingrof, almennar kosningar til Alþingis og þinglausnir, undirskrifað af handhöfum valds forseta Íslands 19. apríl 1967, nr. 21.

Lög um breyting á lögum nr. 1 31. jan. 1966, um leigubifreiðar, undirskrifuð af handhöfum valds forseta Íslands 22. apríl 1967, nr. 22.

Lög um breyting á lögum nr. 29. 29. apríl 1963, um Lífeyrissjóð starfsmanna ríkisins, undirskrifuð af handhöfum valds forseta Íslands 22. apríl 1967, nr. 23.

Lög um breyting á lögum nr. 7 29. apríl 1963, um tollskrá o. fl., undirskrifuð af handhöfum valds forseta Íslands 29. apríl 1967, nr. 24.

Lög um Landhelgisgæzlu Íslands, undirskrifuð af handhöfum valds forseta Íslands 22. apríl 1967, nr. 25.

Lög um heimild fyrir ríkisstjórnina til lántöku vegna framkvæmdaáætlunar fyrir árið 1967, undirskrifuð af handhöfum valds forseta Íslands 22. apríl 1967, nr. 26.

Lög um breyting á lögum nr. 60 7. júní 1957, um Háskóla Íslands, undirrituð af handhöfum valds forseta Íslands 29. apríl 1967, nr. 27.

Lög um breyting á og viðauka við lög um almenningsbókasöfn, nr. 22 frá 26. apríl 1963, undirrituð af handhöfum valds forseta Íslands 29. apríl 1967, nr. 28.

Lög um listamannalaun, undirskrifuð af handhöfum valds forseta Íslands 29. apríl 1967, nr. 29.

Lög um breyting á lögum um almannavarnir, nr. 94 29. des. 1962, undirskrifuð af handhöfum valds forseta Íslands 29. apríl 1967, nr. 30.

Lög um breyting á lögum nr. 45 3. apríl 1963 um Iðnlánasjóð, undirskrifuð af handhöfum valds forseta Íslands 29. apríl 1967, nr. 31.

Lög um breyting á lögum nr. 29 16. des. 1885, um lögtak og fjárnám án undanfarins dóms eða sáttar, undirskrifuð af handhöfum valds forseta Íslands 29. apríl 1967, nr. 32.

Lög um breyting til bráðabirgða á lögum nr. 55/1962, um kjarasamninga opinberra starfsmanna, undirskrifuð af handhöfum valds forseta Íslands 29. apríl 1967, nr. 33.

Fjáráukalög fyrir árið 1965, undirskrifuð af handhöfum valds forseta Íslands 29. apríl 1967, nr. 34.

Lög um breyting á lögum nr. 78 28. apríl 1962 um lífeyrissjóð togarasjómannanna og undirmanna á farskipum, undirskrifuð af handhöfum valds forseta Íslands 29. apríl 1967, nr. 35.

Lög um heimild handa ríkisstjórninni til þess að selja Kópavogskaupstað nýbýlalönd og hluta jarðarinnar Kópavogs og um eignarnámsheimild á ábúðarréttindum, undirskrifuð af handhöfum valds forseta Íslands 29. apríl 1967, nr. 36.

Lög um breyting á lögum nr. 1 5. jan. 1938, um sildarverksmiðjur ríkisins, undirskrifuð af handhöfum valds forseta Íslands 29. apríl 1967, nr. 37.

Lög um breyting á lögum nr. 4 28. febr. 1966, um útflutningsgjald af sjávarafurðum, undirskrifuð af handhöfum valds forseta Íslands 29. apríl 1967, nr. 38.

Lög um breyting á lögum nr. 23 1. febr. 1952, um öryggisráðstafanir á vinnustöðum, undirskrifuð af handhöfum valds forseta Íslands 29. apríl 1967, nr. 39.

Lög um Skipaútgærð ríkisins, undirskrifuð af handhöfum valds forseta Íslands 29. apríl 1967, nr. 40.

Lög um bátadbyrgðarfélög, undirskrifuð af handhöfum valds forseta Íslands 28. apríl 1967, nr. 41.

Lög um breyting á lögum nr. 5 18. maí 1920, um bann gegn botnvörpuveiðum, sbr. lög nr. 5 29. jan. 1951 og lög nr. 6 17. febr. 1959, um breyting á þeim lögum, undirskrifuð af handhöfum valds forseta Íslands 29. apríl 1967, nr. 42.

Lög um breyting á lögum nr. 90 7. okt. 1965, um tekjuskatt og eignarskatt, undirskrifuð af handhöfum valds forseta Íslands 29. apríl 1967, nr. 43.

Lög um sölu lands úr ríkisjörðinni Grenivík í Grýtubakkahreppi, undirskrifuð af handhöfum valds forseta Íslands 29. apríl 1967, nr. 44.

Lög um breyting á girðingalögum, nr. 10 25. marz 1965, undirskrifuð af handhöfum valds forseta Íslands 29. apríl 1967, nr. 45.

Lög um heimild fyrir ríkisstjórnina til að selja Mosfellshreppi jarðirnar Þormóðsdal og Bringur, undirskrifuð að handhöfum valds forseta Íslands 29. 1967, nr. 46.

Lög um Samábyrgð Íslands á fiskiskipum, undirskrifuð af handhöfum valds forseta Íslands 28. apríl 1967, nr. 47.

Hafnalög, undirskrifuð af handhöfum valds forseta Íslands 29. apríl 1967, nr. 48.

Lög um skólakostnað, undirskrifuð af handhöfum valds forseta Íslands 29. apríl 1967, nr. 49.

Lög um breyting á lögum nr. 85 30. desember 1963, um Lífeyrissjóð barnakennara, undirskrifuð af handhöfum valds forseta Íslands 22. apríl 1967, nr. 50.

Bráðabirgðalög um framlengingu á kjarasamningi milli Apótekarafélags Íslands og Lyfjafræðingafélags Íslands, undirskrifuð af forsetanum 10. maí 1967, nr. 51.

Lög um samþykkt á ríkisreikningnum fyrir árið 1965, undirskrifuð af handhöfum valds forseta Íslands 27. apríl 1967, nr. 52.

Lög um fávítastofnanir, undirskrifuð af handhöfum valds forseta Íslands 22. apríl 1967, nr. 53.

Lög um jarðeignasjóð ríkisins, undirskrifuð af handhöfum valds forseta Íslands 27. apríl 1967, nr. 54.

Lög um heimild fyrir ríkisstjórnina til að selja 9 jarðir og grasbýli í Nesahreppi utan Ennis og eyðijörðina Lækjardal í Öxarfjarðarhreppi, undirskrifuð af handhöfum valds forseta Íslands 27. apríl 1967, nr. 55.

Lög um heimild fyrir ríkisstjórnina til að selja sex eyðijarðir í Grýtubakkahreppi í Suður-Þingeyjarsýslu og jörðina Rjúpnafell í Norður-Múlasýslu, undirskrifuð af handhöfum valds forseta Íslands 27. apríl 1967, nr. 56.

Lög um sölu kristfjárjarðarinnar Litlu-Þúfu í Miklaholtshreppi, undirskrifuð af handhöfum valds forseta Íslands 27. apríl 1967, nr. 57.

Orkulög, undirskrifuð af handhöfum valds forseta Íslands, 29. apríl 1967, nr. 58.

Auglýsing um að forseti sé kominn heim og tekinn við stjórnarstörfum, undirskrifuð af forsætisráðherra 4. maí 1967, nr. 59.

Bráðabirgðalög um viðauka við lög nr. 4 31. marz 1967, um ráðstafanir vegna sjávarútvegsins, undirskrifuð af forsetanum 11. maí 1967, nr. 60.

Auglýsing um endurskoðun vegáætlunar fyrir árið 1967 og 1968, undirskrifuð af samgöngumálaráðherra 18. maí 1967, nr. 61.

Lög um bann gegn veiðum með botnvörpu og flotvörpu, undirskrifuð af forsetanum 18. maí 1967, nr. 62.

Staðfesting forsetans á skipulagsskrá fyrir Vistheimili Bláa Bandsins í Viðinesí í Kjalarneshreppi, Kjósarsýslu, útgefin á venjulegan hátt að mandatum af dómsmálaráðherra 15. september 1967.

Skipulagsskráin er þannig:

SKIPULAGSSKRÁ

fyrir Vistheimili Bláa Bandsins í Viðinesí í Kjalarneshreppi, Kjósarsýslu.

1. gr.

Hjúkrunar- og dvalarheimilið að Viðinesí í Kjalarneshreppi, sem stofnað var af Áfengisvarnarfélaginu Bláa Bandið 1958, með samþykki heilbrigðismálaráðuneytisins í bréfi, dags. 18. nóv. 1958, og sem til þessa hefur verið starfrækt af því félagi, skal hér eftir vera sjálfseignarstofnun með sérstakri stjórn samkvæmt 5. gr. skipulagsskrár þessarar.

2. gr.

Stofnunin heitir: „Vistheimili Bláa Bandsins í Viðinesí.“

3. gr.

Eignir stofnunarinnar eru samkvæmt efnahagsreikningi í árslok 1966:

1. Jörðin Viðines í Kjalarneshreppi ásamt öllum húsum, girðingum og öðrum mannvirkjum, sem á jörðinni eru, bókfært verð	kr. 1 677 745.00
2. Skuldabréf Gæzluvistarsjóðs vegna sölu á Flókagötu 29, dags. 24. maí 1963 (eftirst.)	— 333 064.00
3. Vélar, tæki, innbú, bifreiðar og annað lausafé, bókfært verð ..	— 522 069.00

Samals kr. 2 532 878.00

Skuldir:

1. Veðskuldir	kr. 752 941.65
2. Vixilskuldir	— 366 000.00
	—————
	kr. 1 118 941.65

4. gr.

Tilgangur stofnunarinnar skal vera hér eftir sem hingað til að starfrækja að Viðinesí vistheimili fyrir drykkjusjúklinga, — sérstaklega karlmenn — sem af eigin hvötum leita sér lækninga á drykkjuskap sínum.

Ákveða skal með reglugerð, sem stjórn stofnunarinnar semur og heilbrigðismálaráðherra staðfestir, alla nánari reksturtilhögun vistheimilisins, sbr. 3. mgr. 17. gr. laga nr. 39 1964 um meðferð ölvaðra manna og drykkjusjúkra.

5. gr.

Stjórn vistheimilisins skulu skipa 5 menn, búsettir í Reykjavík eða nágrenni. Þeir skulu kjörnir í fyrsta sinn á aðalfundi félagsins 1966, til fjögurra ára. Að þeim tíma liðnum gengur einn stjórnarmanna úr árlega eftir hlutkesti, og kýs þá stjórn Bláa Bandsins mann í hans stað til næstu fjögurra ára. Sama er, ef stjórnarmeðlimur hættir störfum í stjórninni af einhverjum ástæðum.

Ef Bláa Bandið hættir störfum, skal stjórn vistheimilisins sjálf velja stjórnarmann í stað þess, sem árlega gengur úr stjórninni eða hættir þar störfum af öðrum ástæðum.

6. gr.

Formaður boðar til funda í samráði við ritara, stjórnar þeim og sér um að ályktanir stjórnarfundna séu framkvæmdar. Hann getur, þegar þörf krefur, kvatt aðra stjórnarnefndarmenn sér til aðstoðar, eða ráðið sérstaka menn til þess að annast ákveðið verk, með samþykki stjórnarinnar.

Í forföllum formanns gegnir varaformaður störfum hans.

Ritari heldur gerðabók yfir það, sem gerist á stjórnarfundum, svo og um annað það utan fundna, sem máli getur skipt.

Á aðalfundi leggur gjaldkeri reikningana fyrir stjórnina til úrskurðar, ásamt at-
hugasemdum endurskoðenda.

7. gr.

Stjórnin annast allan rekstur vistheimilisins samkvæmt skipulagsskrá þessari og reglugerð þeirri er í 4. gr. getur. Hún annast fjárreiður stofnunarinnar, og ræður starfsfólk, ákveður starfstilhögun og veitir dvalarvistir í samráði við lækni stofnunarinnar. Stjórnin skuldbindur stofnunina með undirskrift eigi færri en þriggja stjórnarmanna og hún ber að landslögum ábyrgð á starfsemi hennar. Stjórninni ber að efla hag og heill vistheimilisins í öllum greinum, auk starfsemi þess, ef þörf krefur og tók eru á, og sjá um að það gegni hlutverki sínu, svo vel sem kostur er hverju sinni. Heimilt er stjórninni að ráða sérstakan framkvæmdastjóra og fela honum nánar tiltekið verkefni.

8. gr.

Reikningar vistheimilisins skulu endurskoðaðir af löggiltum endurskoðanda, sem stjórnin velur til þess, en auk þess skulu þeir endurskoðaðir af tveim mönnum og tilnefni heilbrigðismálaráðherra annan þeirra en hinn tilnefndir borgarstjórnin í Reykjavík. Endurskoðendur skulu tilnefndir til fjögurra ára. Eigi síðar en í aprílmánuði ár hvert skal halda aðalfund stofnunarinnar og leggja fram endurskoðaðan rekstrar- og efnahagsreikning hennar fyrir næstliðið ár og skýrslu um starfsemi-
na. Reikninginn og skýrsluna skal, að afgreiðslu lokinni, senda heilbrigðismálaráðuneytinu, landlækni og borgarstjórn Reykjavíkur. Reikningsár vistheimilisins er almanaksárið.

9. gr.

Tekjur vistheimilisins er gert ráð fyrir að verði:

- a. Daggjöld með vistmönnum.
- b. Opinberir styrkir.
- c. Ágóði af rekstri og búskap í Víðinesi.
- d. Gjafir og styrktarfé, sem stofnuninni kann að áskotnast.

10. gr.

Stjórnin setur reglur um rekstur þann, sem fram fer í Víðinesi, nýttun jarðarinnar og alla starfstilhögun í því sambandi.

11. gr.

Ekki má láta af hendi stofnunina eða eignir hennar fastar eða lausar, nema andvirðinu sé beinlínis varið til að reisa og reka annað eða önnur vistheimili fyrir drykkjusjúklinga í Reykjavík eða nágrenni, enda komi til samþykki heilbrigðismálaráðherra. Eigi má heldur binda fé stofnunarinnar eða eignir nokkrum veðböndum eða skuldbindingum, sem óviðkomandi eru tilgangi hennar.

12. gr.

Komi einhverntíma að því, að vistheimilisins verður ekki lengur þörf eða stjórn stofnunarinnar þykir rétt af einhverjum ástæðum að hætta rekstri þess, skal gefa

borgarstjórn Reykjavíkur kost á að taka við vistheimilinu og rekstri þess. Hafni borgarstjórnin því boði, skal heilbrigðismálaráðherra ráðstafa stofnuninni og eignum hennar á þann veg, sem þá þykir í mestu samræmi við tilgang hennar, sbr. 4. gr. skipulagsskrár þessarar.

13. gr.

Til þess að breyta skipulagsskrá þessari þarf $\frac{2}{3}$ atkvæða á fullskipuðum stjórnarfundum, enda samþykki borgarstjórnin í Reykjavík og heilbrigðismálaráðherra breytinguna. Leita skal staðfestingar forseta Íslands á skipulagsskrá þessari.

Reykjavík, 29. júní 1967.

Stjórn Vistheimilis Bláa Bandsins, Viðinesi.

Jónas Guðmundsson. Guðm. Jóhannsson. Vilhjálmur Heiðdal.
Sig. Egilsson. Jónas Thoroddsen.

AUGLÝSING

um staðfestingu félagsmálaráðuneytisins á samþykktum byggingarsamvinnufélaga.

Samkvæmt lögum nr. 36/1952, um opinbera aðstoð við byggingar íbúða í kaupstöðum og kauptúnum, hefur ráðuneytið staðfest þessa samþykkt fyrir byggingarsamvinnufélög:

72. Samþykkt fyrir Byggingarsamvinnufélag framreiðslumanna, Reykjavík, Staðfest 18. sept. 1967.

Félagsmálaráðuneytið, 21. september 1967.

F. h. r.

Hjálmar Vilhjálmsson.

Gunnlaugur Þórðarson.

AUGLÝSING

um breytingu á starfsreglum fyrir endurkröfunefnd samkvæmt 76. gr. umferðarlaga nr. 26 2. maí 1958, nr. 137 17. maí 1966.

1. gr.

3. mgr. 2. gr. orðist svo:

Félag íslenskra bifreiðaeigenda (F.Í.B.) skal og sem landssamband bifreiðaeigenda tilnefna einn mann í nefndina.

2. gr.

Í stað „1. janúar 1966“ í ákvæði til bráðabirgða komi: 1. janúar 1967.

Auglýsing þessi, sem sett er samkvæmt 76. gr. umferðarlaga nr. 26 2. maí 1958, öðlast þegar gildi.

Dóms- og kirkjumálaráðuneytið, 21. september 1967.

Jóhann Hafstein.

Ólafur W. Stefánsson.

Staðfesting forsetans á skipulagsskrá fyrir Minningarsjóð Steinunnar Briem, prestkonu á Staðastað, útgefin á venjulegan hátt að mandatum af dómsmálaráðherra 26. september 1967.

Skipulagsskráin er þannig:

SKIPULAGSSKRÁ

fyrir Minningarsjóð Steinunnar Briem, prestkonu á Staðastað.

1. gr.

Sjóðurinn heitir Minningarsjóður Steinunnar Briem, prestkonu á Staðastað, árin 1901 til 1912, fædd 10. marz 1870, dain 1. júní 1962.

2. gr.

Stofnandi sjóðsins er Guðlaug Gísladóttir, ekkja Halldórs Eyjólfssonar, búfræðings, en þau hjón bjuggu um skeið á hluta úr Staðastað í prestskapartíð séra Vilhjalms Briem og frú Steinunnar. Stofnfé er kr. 3 000.00 — þrjú þúsund krónur —.

3. gr.

Sjóðinn skal ávaxta í aðaldeild Söfnunarsjóðs Íslands. Höfuðstól hans má aldrei skerða og skal að minnsta kosti helmingur ársvaxtanna lagður við árlega, en hinum hluta þeirra skal úthluta samkv. ákvæðum Kvenfélags Staðastaðarsóknar, eftir því sem stjórn þess álitur að komi að sem mestum notum á hverjum tíma, hvort heldur sem styrkur, verðlaun eða varið til þarfa kirkjunnar.

4. gr.

Kvenfélag Staðastaðarsóknar annast stjórn og úthlutun úr sjóðnum og veitir gjöfum í hann móttöku. Hætti Kvenfélagið störfum skal afhenda Staðastaðarkirkju sjóð þennan.

5. gr.

Leita skal staðfestingar forseta Íslands á skipulagsskrá þessari.

Reykjavík, 20. apríl 1967.

Guðlaug Gísladóttir.

AUGLÝSING

um staðfestingu félagsmálaráðuneytisins á byggingarsamþykktum.

Samkvæmt lögum nr. 19 20. okt. 1905, um byggingarsamþykktir, sbr. lög nr. 84 16. des. 1943, um breytingar á þeim lögum og skipulagslög nr. 19 21. maí 1964, hefur ráðuneytið í dag staðfest byggingarsamþykktir fyrir eftirgreind sveitarfélög:

1. Akureyrarkaupstað.
2. Flateyrarhrepp, Vestur-Ísafjarðarsýslu.
3. Hólshrepp, N-Ísafjarðarsýslu.
4. Reyðarfjarðarhrepp, S-Múlasýslu.

Byggingarsamþykktir þessar eru allar í samræmi við fyrirmynd þá, sem félagsmálaráðuneytið hefur staðfest og birt með auglýsingu nr. 23/1967 í B-deild Stjórnartíðinda, nema byggingarsamþykkt fyrir Akureyri, en þar eru liðirnir 17.1.1. til 17.1.6. í XVII. kafla felldir brott.

Félagsmálaráðuneytið, 29. september 1967.

F. h. r.

Hjálmar Vilhjálmsson.

Hallgrímur Dalberg.

Nr. 159.

6. október 1967.

REGLUR

um breytingu á reglum um smíði tréskipa, nr. 260 11. nóvember 1947.

1. gr.

51. og 53. greinar reglnanna falla niður. Á eftir 52. gr., sem verður 51. gr., koma eftirfarandi greinar og yfirskrift. Breytist röð greinanna í reglugerðinni í samræmi við það.

2. gr.

Viður til tréskipa, þurrkun og fúavörn.

52. gr.

Efnisval.

Samkvæmt reglum þessum eru eikarskip talin þau skip, sem smíðuð eru úr eik eða beyki, enda sé val efnis, þurrkun og fúavörn, samkvæmt þessum reglum.

Innsúð er úr þurrkaðri, fúavarinni furu, nema húfsíur og hjálkasúð, sem er úr eik eða beyki. Þilfarið sé úr velþurrkaðri fúavarinni furu, eða öðru jafngildu efni að dómi skipaskoðunarstjóra.

53. gr.

Verkvöndun skipasmiða.

Skipasmiðum ber skylda til að gæta vel að efnisgæðum og að verkið sé samvirkusamlega af hendi leyst, og sé þar sérstaklega lögð áherzla á öryggi, traustleika og endingu skipsins.

54. gr.

Þurrkun viðar til tréskipa.

Öll eik og beyki til smíði og viðgerða tréskipa skal þurrkað svo, að rakainnihald þessara viðargerða sé undir 20%. Rakainnihald furu til tréskipa sé undir 12%.

55. gr.

Fúavörn viðar til tréskipa.

Allur viður til nýsmíða og viðgerða tréskipa skal að lokinni þurrkun mettaður fúavarnarefni, sem inniheldur minnst 5% pentaklorphenol eða öðru jafngildu efni, enda hljóti hvert fúavarnarefni, magn þess og aðferð til mettunar, viðurkenningu skipaskoðunarstjóra.

56. gr.

Gæði viðar og notkun.

a) *Eik og beyki.*

Viðurinn verður að vera heilbrigður og laus við hvers konar fúagróður. Í þver-skurði skulu árshringir vera sömu vaxtargerðar og jafnir. Aðeins kjarni viðarins sé notaður, þar sem útviðurinn (hvítviði) hefur engan styrk til skipasmíða og er mjög næmur fyrir fúasveppum. Sömuleiðis sé viðurinn laus við merg og í langviði (súðir) spegilskorinn. Kvistir séu vel grónir (lifandi kvistir), og ekki í randviði, því kvistur, sem liggur í þeim fleti burðarviðar, sem tog verður i, t. d. neðan á þilfarsbitum, veikir viðinn jafnt og gróp væri í fletinum sömu stærðar og kvisturinn.

Gera má við galla með sponsi í langviðum skips úr eik og beyki, sem ekki eru meira en $\frac{1}{5}$ af þykkt, $\frac{1}{4}$ af breidd og ekki lengri en $\frac{1}{2}$ af breidd viðarhlutans. Gallar þessir mega ekki vera nær hver öðrum en 1.6 m. Spons mega þó vera þéttari, ef samanlagt rúmmál þeirra er minna en að framan greinir.

Grunnir smágallar eru leyfðir í langviðum, sé um að ræða þurrk- og frostrifur, enda fari dýpt þeirra ekki fram úr 15% af þykkt viðarins. Snúinn vöxtur og þverviði fari ekki fram úr 1:20, þ. e. hæð frá árshring að fleti á móti lengd frá sama stað, til þess staðar, sem hann kemur upp úr fletinum.

Viðurinn verður að vera laus við lifandi orma og áverka þeirra.

Rauðeik (*Quercus ruba*) og beyki (*Fagus silvatica*) skal sog/þrýstingsmetta með fúavarnarefni, og skal efni og aðferð viðurkennt af skipaskoðunarstjóra.

b) *Fura.*

Fura, sem notuð er í innsúð, skiljur, reisnir og stýrishús sé fyrsta flokks, vel þurr (undir 12% rakainnihaldi, sbr. 54. gr.) og skal sog/þrýstingsmettuð fúavarnarefni viðurkenndu af skipaskoðunarstjóra. Í þilfarsþiljur sé viðurinn sérstaklega valinn og kvistalaus. Oregonpine er æskilegt í þilfarsþiljur.

Viðurinn verður að vera vel þurr (undir 12% rakainnihald sbr. 54. gr.) og mettadur með fúavarnarefni (sbr. 55. gr.).

57. gr.

Geymsla viðar til skipasmíða.

Allur viður til skipa skal vera geymdur undir þaki, sem ver hann vel fyrir sól og regni. Viðurinn skal vera laupaður og vel á lofti frá jörðu, svo loft geti leikið vel um hvert einstakt stykki. Sé ekki um fullkomna geymslu fyrir þurran við að ræða, eru hjallar (rimlahús) það næst bezta og blautur viður þornar þar bezt, sé ekki um þurrklefa með þurrktækjum að ræða, enda uppfylli allur viður kröfur 54. gr. um hámarksrakainnihald þegar hann er settur í skip.

58. gr.

Viður í skipi í smíðum.

Tréskip skulu smíðuð undir þaki eða í vel loftræstu húsi, þannig að rakainnihald viðar aukist ekki meðan á smíði skips stendur. — Hvergi má skilja eftir spæni eða sagrausl í skipinu. Hreinsun á að fara fram að staðaldri jafnóðum og smíðað er.

59. gr.

Loftræsting máttarviða í skipi.

Nauðsynlegt er að halda skipi vel loftræstu og hreinu til að hindra raka, sem auðveldar gróður fúasveppa. Loftrásir skulu vera á báðum hliðum skips enda á milli. Loftrás þessi má vera þannig gerð, að hún komi í stað efsta borðs innsúðar, og sé opin út á milli allra banda, en lokuð með áskrúfuðu þynnra efni en innsúð, t. d. með vatnsheldum krossviði, þeim megin er veit inn í lest og íbúðir. Í vélar-rúmi sé rás þessi opin inn líka, og sömuleiðis í stafni og skut-rúnum, en frá þeim skal vera loftrás riflega hátt yfir þilfar. Gengið sé þannig frá loftrásum neðan þilja, að fyrirhafnarlítið sé að opna til þrifnaðar, þurrkunar og skoðunar á böndum og súð.

Teikningu og lýsingu á loftrásum þessum skal senda skipaskoðunarstjóra til athugunar og samþykktar áður en verk er hafið.

60. gr.

Aðrennsli að austurkerfi.

Tryggja skal greitt rennsli að sogkörfum austurkerfis, þannig að hvergi geti safnast fyrir vatn. Steypa skal í botn skipsins upp undir kjalbak, frá birninum að framan og aftur að vélarúmsþili og steypa skal vel hallandi upp í hliðar skipsins svo auðvelt rennsli sé til rásar miðskipa. Framan við vélarúmsþil sé riflega stór safnþró austurs milli banda og séu góð ræsi þar milli banda og byrðings.

Allt rennsli frá vöskum og handlaugum neðan þilfars skal annaðhvort lagt í sérstaka safnþró með soggrein frá austurdælu fyrir borð, eða í austurbrunn, ef um minniskip er að ræða.

61. gr.

Loftræsting bak við innsúð.

Opið sé undir allar þver þiljur neðan gólfs.

Innsúð sé ekki klædd á böndin neðan húfsía umfram það sem nauðsynlegt er vegna hvíllanna í vistarverum. Í lest séu hafðir hentugir flekar frá húfsíum niður að gólfplekunum svo auðvelt sé að taka þá frá til þrifnaðar og þurrkunar á böndum og bandabilum.

Lúgur séu í gólfum vistarvera og þverskiljum í endum skipsins svo auðvelt sé með þrifnað og þurrkun á þessum stöðum.

Hvergi má klæða af rúm, svo sem skápa, geyma eða því um líkt, út við súðina, nema vel sé séð fyrir loftræstingu.

Bannað er að, klæða beint á innsúð með hvers konar plast-þil- eða málmplötum. Þar sem þilplötur eru taldar nauðsynlegar, svo sem í vistarverum, ber að sjá um að nægjanleg loftræsting sé á milli plötu og innsúðar (gataplötur á listum) og að plöturnar séu sniðnar, inn í hvílur og skápa þannig að auðvelt sé að taka þær frá.

Lestar mega ekki vera málaðar eða húðaðar með efnum, sem loka viðnum og valda því að þurrkun getur ekki átt sér stað t. d.: brons, lakk, plast og önnur gervi-efni. Áburður í lest skal vera fúaverjandi og þannig að öndun (þurrkun) geti átt sér stað í gegnum hann. Lestaráburður skal viðurkenndur af skipaskoðunarstjóra.

62. gr.

Botnmálning

Þegar sjólína er dregin á skip, skal þess vandlega gætt, að hún sé vel ofan við venjulega flotlínu þess. Neðan sjólínu skal bera á skipið heitan blakkfernis minnst

tvisvar og síðan skal bera kopar-botnmálningu eða annað viðurkennt efni gegn lífrænu ásáti og tréátu. Ofan sjólinu skal skipið málað með utanborðsmálningu, eða lakkað með góðu skipalakki.

63. gr.

Reglur þessar skulu gilda um öll ný tréskip, og um eldri skip að því er varðar efni, loftrásir og hreinlæti, ef um stórviðgerðir á þeim er að ræða.

3. gr.

Reglur þessar, sem settar eru samkvæmt lögum nr. 50 31. júlí 1959, um eftirlit með skipum, staðfestast hér með til að öðlast þegar gildi og birtast til eftirbreytni öllum þeim, sem hlut eiga að máli.

Samgöngumálaráðuneytið, 6. október 1967.

Eggert G. Þorsteinsson.

Kristinn Gunnarsson.

5. október 1967.

Nr. 160.

REGLUR

um þóknun prófnefndarmanna í löggiltum iðngreinum.

1. gr.

Samkvæmt 3. mgr. 38. gr. reglugerðar frá 15. sept. 1967, um iðnfræðslu, eru hér með settar eftirfarandi reglur um þóknun til prófnefndarmanna í löggiltum iðngreinum.

2. gr.

Lögreglustjórar (bæjarfógetar og sýslumenn) greiða prófnefndarmönnum í umdæmi sínu þóknun fyrir störf þeirra. Skal formaður viðkomandi prófnefndar framvísa reikningi, árituðum af öllum prófnefndarmönnum, ásamt frumriti prófbókar. Á reikningi skal koma greinilega fram: Fjöldi próftaka, stundafjöldi, sem reiknaður er, og tímakaup það, sem prófnefndarmenn reikna sér, sbr. 4. gr., í prófinu.

3. gr.

Þóknun til prófnefnda skal miðast við eftirfarandi stundafjölda eftir fjölda próftaka:

	Próftakar	Stundir
1	próftaki	20
2—3	próftakar	30
4—5	—	50
6—7	—	70
8—9	—	90
10—12	—	110
13—15	—	140
16—20	—	180

Fyrir hvern próftaka umfram 20 skal reikna 5 stundir.

4. gr.

Tímakaup prófnefndarmanna skal vera hið sama og prófdómara í iðnskólum, og skal fylgja þeim breytingum, sem kunna að verða á því.

Þóknunin miðast við, að prófnefndarmenn undirbúi og dæmi próf, en hafi, ef þörf gerist, eftirlitsmann til yfirsetu á prófstað, sbr. 31. gr. reglugerðar um iðnfræðslu. Slíkt leysir þó ekki prófnefndarmenn undan þeirri skyldu, að fylgjast með framkvæmd sveinsprófa.

5. gr.

Við skiptingu þóknunar milli prófnefndarmanna skal fylgja eftirfarandi reglu:

Þóknun prófnefndar skal deilt í 4 hluta, og fær hver prófnefndarmaður einn hlut. Fjórða hlutanum skal skipt þannig, að formaður prófnefndar fær $\frac{1}{2}$ hlutann, en hvor hinna prófnefndarmanna $\frac{1}{4}$ úr hlut.

6. gr.

Annan kostnað við sveinspróf en þóknun prófnefndar greiðir meistari próftaka, sbr. 31. og 47. gr. reglugerðar um iðnfræðslu.

7. gr.

Ríkissjóður endurgreiðir lögreglustjórum (bæjarfógetum og sýslumönnum) útlagðan kostnað vegna prófnefnda og skal iðnfræðsluráð í umboði ráðuneytisins úrskurða réttmæti reikninga, áður en endurgreiðsla fer fram.

8. gr.

Reglur þessar gilda þar til annað verður ákveðið.

Menntamálaráðuneytið, 5. október 1967.

F. h. r.

Birgir Thorlacius.

Knútur Hallsson.

REGLUGERÐ

um heimilishjálp í Snæfellsness- og Hnappadalssýslu.

1. gr.

Kvenfélagasamband Snæfellsness- og Hnappadalssýslu fer með stjórn heimilishjálpar í sýslunni undir yfirstjórn sýslunefndar.

Dagleg umsjón með framkvæmdum heimilishjálparinnar skal vera í höndum sérstaks fulltrúa kvenfélagasambandsins, og á hann rétt á að sitja fundi sýslunefndar, þegar rædd eru mál er varða heimilishjálp. Hann hefur þar málfrelsi og tillögurétt.

2. gr.

Hlutverk heimilishjálparinnar er að veita hjálp á heimilum, þegar sannað er með vottorði læknis, ljósmóður eða á annan hátt, sem fulltrúi heimilishjálpar tekur gilda, að hjálpar sé þörf um stundarsakir sökum sjúkdóms, barnsburðar, slysa, dauðsfalla eða af öðrum ástæðum.

Hjálpin skal að jafnaði ekki veitt til lengri tíma en 14 daga. Öldruðu fólki, og þar sem slys ber að höndum, má þó veita aðstoð til lengri tíma, í samráði við fulltrúa heimilishjálparinnar.

3. gr.

Heimilt er yfirstjórn heimilishjálparinnar að skipta sýslunni í allt að þrjú starfssvæði, og leitast við að ráða að minnsta kosti eina stúlku á hvert starfssvæði. Þó er fulltrúa heimilishjálparinnar heimilt að láta starfsstúlku fara á milli starfssvæða, ef nauðsyn krefur og ástæður leyfa.

Fulltrúinn skal ganga örugglega úr skugga um að það fólk, sem stundar heimilishjálp á vegum sýslunnar sé hæft til starfsins, og hafi heilbrigðisvottorð frá lækni.

Um launakjör og hlunnindi starfsfólksins skal stjórn kvenfélagasambandsins hafa samráð við oddvita sýslunefndar.

4. gr.

Sýslunefnd og stjórn kvenfélagasambandsins ber ekki fjárhagslega ábyrgð á tjóni, sem fólk er vinnur á vegum heimilishjálparinnar kann að valda með störfum sínum.

5. gr.

Stjórn heimilishjálparinnar ákveður, hvert form skuli vera á umsóknum um heimilishjálp.

Hver hreppsnefnd getur veitt eftirgjöf á greiðslu fyrir heimilishjálp að nokkru eða öllu leyti, að fenginni tillögu fulltrúa heimilishjálparinnar.

6. gr.

Þeir, sem njóta heimilishjálpar, skulu greiða $\frac{2}{3}$ hluta launa hjálparfólks, þó með þeim fyrirvara sem um getur í 5. grein.

Framkvæmdarstjórn heimilishjálparinnar setur nánari reglur um greiðslur, innheimtur og annað í sambandi við ráðningu starfsfólks, er hún telur máli skipta í þessu efni. Skal um slíkt hafa samráð við oddvita sýslunefndar, og leita eftir staðfestingu ráðherra á þeim reglum, ef nauðsynlegt þykir.

7. gr.

Halli, sem verða kann af heimilishjálpi, sem veitt er samkvæmt lögum um heimilishjálp í viðlögum, og samþykktum þessum, greiðist að $\frac{1}{3}$ úr ríkissjóði en $\frac{2}{3}$ úr sýslusjóði, sem endurkrefur þau hreppsfélög, sem eru aðilar að starfsemi, um helming þeirrar fjárhæðar miðað við íbúafjölda 1. des. næsta ár á undan, en að hálfu miðað við veitta vinnu til hvers sveitarfélags.

8. gr.

Fulltrúi heimilishjálparinnar annast daglegar greiðslur og reiknishald, og skal ársreikningum skilað til sýslumanns eigi síðar en 1. apríl ár hvert.

Reikningar heimilishjálparinnar skulu endurskoðaðir á sama hátt og reikningar sýslusjóðs.

9. gr.

Reglugerð þessi tekur gildi fyrir hvern hrepp innan sýslunnar, þegar hún hefur verið samþykkt af viðkomandi hreppsnefnd, og sýslunefnd Snæfellsness- og Hnappadalssýslu hefur staðfest hana samkvæmt lögum nr. 10 frá 25/1 1952, um heimilishjálp í viðlögum.

Reglugerð þessi, sem sýslunefnd Snæfellsness- og Hnappadalssýslu hefur samþykkt, staðfestist hér með, samkvæmt lögum nr. 10. 25. janúar 1952 um heimilishjálp í viðlögum til þess að taka gildi þegar í stað og birtist til eftirbreytni öllum þeim, sem hlut eiga að máli.

Félagsmálaráðuneytið, 6. október 1967.

F. h. r.

Hjálmar Vilhjálmsson.

Jón S. Ólafsson.

REGLUGERÐ

um breyting á reglugerð nr. 79 frá 27. maí 1960, um skipan
gjaldeyris- og innflutningsmála o. fl.

1. gr.

Ný 3. málsgrein. 7. gr. reglugerðarinnar orðist svo:

Viðskiptamálaráðuneytið ákveður, að höfðu samráði við Seðlabankann, skilyrði, sem innflytjendur hvers konar vara þurfa að fullnægja við gjaldeyriskaup eða innlausn vöruskjala, þar á meðal innborganir fjár, sem heimilt er að binda í banka-reikningi um ákveðinn tíma. Ákvæði þetta getur einnig náð til gjaldeyriskaupa til annars en vörukaupa, samkvæmt nánari ákvörðun ráðuneytisins.

2. gr.

Reglugerð þessi er sett samkvæmt lögum nr. 30 25. maí 1960, um skipan innflutnings- og gjaldeyrismála o. fl., og öðlast gildi nú þegar.

Viðskiptamálaráðuneytið, 27. október 1967.

Gylfi Þ. Gíslason.

Þórhallur Ásgeirsson.

REIKNINGUR

berklavarnasjóðs Ólafs Halldórssonar.

Ársreikningur 1964, 1965 og 1966.

Höfuðstóll:

Eign 1. janúar 1964 skv. birtum reikningi	kr. 6 402.71
Aukning skv. eftirfarandi reikningi	— 1 800.25

Kr. 8 202.96

Eignir sjóðsins eru:

Hlutabréf í Eimskipafélagi Íslands hf.	kr. 2 000.00
Innstæða í sparisjóði	— 6 202.96

 Kr. 8 202.96

Tekjur:

Arður af hlutabréfum í Eimskipafélagi Íslands hf. 1962—1966	kr. 860.00
Vextir af sparisjóðsinnstæðu	— 940.25

 Kr. 1 800.25

Gjöld:

Lagt við höfuðstólinn	kr. 1 800.25
-----------------------------	--------------

 Kr. 1 800.25

Forsætisráðuneytið, 6. september 1967.

F. h. r.

Birgir Thorlacius.

 Sigurður J. Briem.

Nr. 164.

REIKNINGUR

Jöfnunarsjóðs sveitarfélaga 1965.

A. Rekstrarreikningur:

Tekjur:

1. Hluti af söluskatti og aðflutningsgjöldum	kr. 161 006 864.08
Of-úthlutað 1964	kr. 515 158.37
Flutt til næsta árs	— 392 706.36

 907 864.73

kr. 160 098 999.35

2. Landsútsvör	— 47 971 319.00
3. Vextir	— 1 106 751.96

 Kr. 209 177 070.31

Gjöld:

1. Framlög til sveitarfélaga:	
a. Af söluskatti	kr. 153 579 505.20
b. $\frac{3}{4}$ hlutir landsútsvara	— 36 042 481.00

 kr. 189 621 986.20

2. Landsútsvör sveitarfélaga ($\frac{1}{4}$ hluti)	— 11 928 838.00
3. Aukaframlög	— 5 170 000.00
4. Bætur og styrkir	— 933 321.00
5. Kostnaður	— 10 120.00
Tekjur umfram gjöld	— 1 512 805.11

 Kr. 209 177 070.31

B. Efnahagsreikningur.**Eignir :**

1. Seðlabankinn	kr. 5 317 112.63
2. Landssmiðjan (landsútsvar)	— 423 359.00
3. Skuldabréf	— 15 000.00
4. Kaldrananeshreppur	— 10 000.00
5. Bækur	— 26 575.57

 Kr. 5 792 047.20
Skuldir :

1. Óúthlutað í árslok	kr. 392 706.36
2. Höfuðstóll 1. jan. 1965	kr. 3 886 535.73
Eignaaukning 1965	— 1 512 805.11

 — 5 399 340.84

 Kr. 5 792 047.20

Reykjavík, 31. marz 1967.

F. h. r.

Hjálmar Vilhjálmsson.

 Ingólfur Guðmundsson.
REIKNINGUR**Jöfnunarsjóðs sveitarfélaga 1966.****Rekstrarreikningur.****Tekjur :**

Hluti af söluskatti og aðflutningsgjöldum	kr. 186 829 264.07
Frá fyrra ári	kr. 392 706.36
Of-úthlutað 1966	— 134 185.06

 526 891.42

kr. 187 356 155.49

Landsútsvör	— 51 135 660.00
Vextir	— 1 604 036.19

 Kr. 240 095 851.68
Gjöld :**Framlög til sveitarfélaga:**

a. Af söluskatti og aðflutningsgjöldum	kr. 179 215 820.80
b. ¼ hlutar landsútsvara	— 38 436 759.00

 kr. 217 652 579.80

 Landsútsvör sveitarfélaga (¼ hluti)

— 12 698 901.00

Bætur og styrkir til sveitarfélaga:

a. Aukaframlög	kr. 4 942 452.00
b. Styrkir til sveitarfélaga	— 52 405.00
c. Styrkur til Samb. isl. sveitarfél.	— 1 057 183.80

 — 6 052 040.80

Kostnaður	kr.	40 804.00
Tekjur umfram gjöld	—	3 651 526.08
		<hr/>
		Kr. 240 095 851.68

Efnahagsreikningur.

Eignir :

Seðlabankinn		kr. 7 791 098.29
Ógreidd landsútsvör:		
a. Landssmiðjan	kr. 448 317.00	
b. Sementsverksmiðjan	— 501 229.00	
		<hr/>
		— 949 546.00
Skuldabréf	—	7 000.00
Bækur	—	26 575.57
Inneign hjá sveitarfélögum	—	142 462.00
Of-úthlutað	—	134 185.06
		<hr/>
		Kr. 9 050 866.92

Skuldir :

Höfuðstóll 1. jan. 1966	kr. 5 399 340.84	
Eignaaukning 1966	— 3 651 526.08	
		<hr/>
		kr. 9 050 866.92
		<hr/>
		Kr. 9 050 866.92

Reykjavík, 31. marz 1967.

Hjálmar Vilhjálmsson.

Ingólfur Guðmundsson.

Nr. 166.

GJÖF JÓNS SIGURÐSSONAR

Ársreikningur 1966.

Tekjur :

1. Eign 1. janúar 1966:		
Veðdeildarbréf Landsbanka Íslands	kr. 12 000.00	
Sparisjóðsinnstæða	— 37 634.99	
		<hr/>
		kr. 49 634.99
2. Vaxtatekjur:		
Af veðdeildarbréfum	kr. 900.00	
Af sparisjóðsinnstæðu	— 2 562.47	
		<hr/>
		— 3 462.47
		<hr/>
		Kr. 53 097.46

G j ö l d :

1. Fjölritunarkostnaður	kr. 1 220.10
2. Eign í árslok 1966:	
Veðdeildarbréf Landsbanka Íslands Litra AA nr. 190 og 192. A nr. 1324 og 1326	— 12 000.00
Sparisjóðsinnstæða	— 39 877.36
	<hr/>
	kr. 53 097.46
	<hr/>
	Kr. 53 097.46

Menntamálaráðuneytið, 6. september 1967.

F. h. r.

Birgir Thorlacius.

Sigurður Briem.

Nr. 167.

12. október 1967.

REGLUR

um skipamælingar.

I. KAFLI

FRAMKVÆMDAR FYRIRMÆLI

Umsókn skipseiganda.

1. gr.

Þegar beiðið er um að mæla eða endurmæla skip, skal eigandi þess senda beiðni um það til hlutaðeigandi yfirvalds.

Beiðni þessari skal fylgja uppdráttur, ef mögulegt er.

Ef óskað er að viss rúm í skipinu séu skilin undan brúttórúmlestatölu þess, skulu fylgja uppdrættir af rúmum þessum, svo að greinilega komi í ljós ástæðan fyrir því.

Mæling eftir reglu I eða II.

2. gr.

Mæling eða endurmæling skal framkvæmd eftir reglu I (innan mæling), eða reglu II (utan mæling), en reglur þessar er að finna í II. til VI. kafla þessara reglna. Regla II skal aðeins nota, þegar regla I er óframkvæmanleg, t. d. ef skip er hlaðið, og skal yfirstjórn skipamælinga gefa úrskurð um það. Skipið skal síðan endurmæla samkv. reglu I svo fljótt, sem því verður við komið.

Mælingarskýrsla.

3. gr.

Þegar mæling fer fram, skulu málin sem tekin eru, svo og aðrar upplýsingar, sem bent er á í III. til VI. kafla, og miða að því að ákveðin verði brúttó og nettó rúmlestatatala, eins og um getur í II. kafla, 7. gr., færð inn á mælingarskýrslueyðublað það sem nota á. Þegar mælingu er lokið, skal mælingarskýrslan undirskrifuð og send til yfirstjórnar skipamælinga, til endurskoðunar og samþykkis. Við endurskoðun þessa skal yfirstjórn skipamælinga ætíð (nema þegar skip er mælt samkv.

reglu II) nota rannsóknarboglinur í samræmi við ákvæði III. kafla 44. gr., eftir því sem nauðsyn krefur.

Ofangreint yfirvald skal einnig, ef nauðsyn þykir til, fullgera mælinguna með rannsóknarboglinum.

Mælingarbréf.

4. gr.

Þegar mæling hefur verið endurskoðuð og, ef nauðsynlegt reynist, fullgerð, skal yfirstjórn skipamælinga láta gefa út mælingarbréf samkv. reglu I eða II, eftir því sem við á.

Mælingarbréfið skal vera af sömu gerð og sýnt er á fylgiskjali 1, 1A, 1B og 2, og skal innihalda þau atriði sem þar eru greind.

Mælingarbréf af gerðum 1A (með tvennum samstæðum lestatölum) og 1B skal eigi gefa út nema gegn sérstakri beiðni af hálfu eiganda og að því tilskildu að fullnægt sé ákvæðunum um mælingarmerki, og eigi skal afhenda það skipinu fyrr en mælingamaður þess yfirvalds sem útgáfu annast hefur gengið úr skugga um, að á hliðum skipsins sé mælingarmerki, fast og sýnt á réttan hátt.

Mælingarbréf af gerðum 1A og 1B skulu sýna lóðrétta fjarlægðina frá efri brún þilfarslínunnar að efri brún grunnlínu mælingarmerkisins, (sjá 5. gr.).

Merking.

5. gr.

1. Undanskilin rúm.

Ef þau rúm, sem um getur í 61. til 63. og 66. til 70. gr., eru dregin frá brúttórúmlestatölu, sem um ræðir í 7. gr., verður að auðkenna þau að réttu lagi og tilgreina hið rétta heiti þeirra í hverju tilviki.

2. Mælingarmerki.

a. Mælingarmerkið skal vera lárétt lína (grunnlína) 15 þumlungar eða 380 mm á lengd og einn þumlungur eða 25 mm á breidd, og ofan á línuna dreginn öfugur, jafnhliða þríhyrningur, hver hlið 12 þumlungar eða 300 mm á lengd og einn þumlungur eða 25 mm á breidd, og hvílir topphorn hans á miðpunkti grunnlínunnar, (sjá 1. mynd). Efri brún grunnlínunnar skal sýna, hve djúpt megi hlaða skipið í mesta lagi þegar það tonnatal á við, sem bundið er ákvæðunum um að undanskilja ákveðin rúm milli þilfara samkv. 57. gr. II.

b. Til viðbótar við mælingarmerkið má setja aukalínu er sýni með sama hætti leyfilega djúpristu í ósöltu vatni og í hitabeltissjó. Þessi lína skal vera lárétt, 9 þumlungar eða 230 mm á lengd og einn þumlungur eða 25 mm á breidd, mæld út frá lóðréttri línu, sú síðari einn þumlungur eða 25 mm á breidd og dregin við afturenda grunnlínunnar, (sjá 1. mynd).

Við staðsetningu þessarar aukalínu skal hafa frávik sem nemi 1/48 af mótaðri djúpristu að efri brún grunnlínunnar.

c. Í þeim tilvikum þar sem mælingarmerkið er staðsett í sömu hæð og efsti hluti hinnar tilheyrandi lögboðnu hleðslulínu (sjá 57. gr.) skal engin aukalína vera fyrir ósalt vatn og hitabeltissjó.

3. Lengdarstaðsetning mælingarmerkisins.

Mælingarmerkið skal staðsetja aftanvið lóðrétta miðlínu hleðslumerkjahringsins, en þó eins nálægt honum og gerlegt er, og aldrei skal topphorn þríhyrningsins vera nær en 21 þumlungur eða 540 mm frá miðju hleðslumerkjahringsins, né heldur

lengra en 6 fet og 6 þumlunga eða 2000 mm frá hinni lóðréttu miðlínu hleðslumerkjahringingsins.

Þar sem hleðslumerki er ekki sett, skal topphorn þríhyrningsins vera á miðju lengdarinnar lt sem um getur í 58. gr. III, 2.

4. **Hæðarstaðsetning mælingarmerkisins.**

Hæðarstaðsetning mælingarmerkisins skal finna samkv. 57. gr. (sjá 2. og 3. mynd).

5. **Þilfarslínan.**

Þilfarslínan, sem um ræðir í 4. gr., skal vera sú lína, sem mörkuð er við efri flöt þilfarsins og notuð er í sambandi við skráningu hleðslumerkisins, ef hleðslumerki er ekki sett, skal þilfarslínan vera 12 þumlungar eða 300 mm á lengd og einn þumlungur eða 25 mm á breidd, með efri brún í sömu hæð og efra borð efra þilfars við skipshlið, eða eins nálægt því og mögulegt er, og með miðjuna lóðrétt fyrir ofan topphorn þríhyrnings mælingarmerkisins.

6. **Nánari ákvæði um merkingu.**

Mælingarmerkið og þær línur, sem því tilheyra, á að mála með hvítu eða gulu á dökkan grunn, eða svörtu á ljósan grunn.

Enn fremur skal þetta hvort tveggja skorið vandlega í, kjarnað eða logsoðið á hliðar skipsins.

Merkin eiga að vera auðsæ og, ef nauðsyn ber til, skal gera sérstakar ráðstafanir í þeim tilgangi.

II. KAFLI

ÁKVÖRÐUN OG SKILGREINING RÚMLESTATÖLU

Mælingareiningar, nákvæmnisstig, skilgreining lengdar og breiddar.

6. gr.

Við ákvörðun rúmlestatölu skips, skal allt rúmtak reiknað í enskum rúmfetum eða í rúmmetrum. Ef reiknað er í enskum rúmfetum, skal þeim breytt í rúmlestir, og er ein rúmlest 100 rúmfet, samsvarandi 1/0,353 rúmmetrum. Ef enskt fet er notað, verður því deilt sem tug.

Ef ekki er öðruvísi ákveðið í reglum þessum, skal:

I. Mál tekið með nákvæmni er miðast við næsta 20. part úr ensku feti, eða næsta sentímetra.

II. Útreikningur gerður samkv. eftirfarandi nákvæmnisstigi:

a. Þegar ákveða skal:	Ef fet eru notuð:	Ef metrar eru notaðir:
1. jafna bilið milli þverskurða (sjá 21. gr.).	Tveir tugstafir, sá aftari hækkaður upp, ef hinn þriðji er 5 eða meira.	þrjú tugstafir án tillits til hins fjórða.
2. jafna bilið milli breiddanna í hverjum þverskurði (sjá 33. gr.).	---	---
3. jafna bilið milli breidda í geymum í tvöfalda botni (sjá 45. gr.) í milliþilfarsrúmi (sjá 48. gr.), og í reisnum (sjá 53. gr.).	---	---

	Ef fet eru notuð:	Ef metrar eru notaðir:
4. einn þriðji af jafna bilinu milli þverskurða (sjá 41. gr.).	Tveir tugstafir, sá aftari hækkaður upp, ef hinn þriðji er 5 eða meira.	Þrír tugstafir og sá þriðji hækkaður upp, ef sá fjórði er 5 eða meira.
5. einn þriðji af jafna bilinu milli breidda í hverjum þverskurði (sjá 39. gr.).	—	—
6. einn þriðji af jafna bilinu milli breiddanna í millipilfarsrúmi (sjá 48. gr.) og í reisnum (sjá 54. gr.).	—	—
7. flatarmál. þverskurða (sjá 39. gr.).	—	Tveir tugstafir, sá aftari hækkaður upp, ef hinn þriðji er 5 eða meira.
8. einn þriðja af jafna bilinu milli breidda í geymum í tvöfalda botni (sjá 45. gr.).	—	—
9. meðalhæð geymis í tvöfalda botni (sjá 45. gr.).	—	—
10. meðalhæð milli-pilfarsrúmsins (sjá 49. gr.).	—	—
11. meðalbreidd aðalvélar-rúms.	—	—
12. meðalhæð aðalvélar-rúms.	—	—
13. einn þriðji af bitabugðu	—	—

b. Þegar ákveða skal:

Rúmlestatölu undir þilfari og rúmtak allra annarra rúma (t. d. geyma í tvöfalda botni, millipilfarsrúma, reisna, lestaropa, undanskilinna eða frá-dreginna rúma), skal nota tvo tugstafi, bæði þegar reiknað er í rúmlestum og rúmmetrum, skal seinni tugstafurinn hækkaður upp, ef sá þriðji er 5 eða meira.

Áður en byrjað er á mælingunni, skal athuga vandlega öll áhöld, sem nota á.

Mál, sem tekin eru eftir lengd skipsins, eru nefnd **lengd**, og mál, sem tekin eru þversum í skipinu eru nefnd **breidd**, án tillits til þess, hvernig rúm það, sem mælt er, er í lögun.

Brúttórúmlestatala og nettórúmlestatala.

7. gr.

Rúmlestatala er ákveðin í brúttórúmlestum og í nettórúmlestum.

Brúttórúmlestatalan er summa eftirtalinna liða, með þeim undantekningum, sem um getur í viðeigandi greinum, sem á eftir fara.

1. Rúmtak rúmsins undir mælingarþilfari eða framhaldslínu þess, samkv. skilgreiningu í 9. og 15. gr. varðandi hvort um sig, (rúmlestir undir mælingarþilfari).

2. Rúmtak rúmsins milli mælingarþilfars og efra þilfars eða framhaldslína þeirra, samkv. skilgreiningu í 9. og 15. gr. varðandi hvort um sig (rúmlestatal milli þilfara).
3. Rúmtak reisna, hvort sem þær ná frá hlið til hliðar eða ekki.
4. „Umframmál lestaropa“.
Nettórúmlestatalan fæst með því að taka til greina þá frádráttarliði, sem mælt er fyrir um í þessari reglugerð viðvikjandi:
 1. rúm skipstjóra og skipshafnar (sjá 61. til 64. gr.).
 2. rúm, þaðan sem skipinu er stjórnað, og rúm til starfrækslu skipsins (sjá 65. til 71. gr.),
og þegar um vélknúin skip er að ræða:
 3. aðalvélar rúm (sjá 74. til 81. gr.).

III. KAFLI

MÆLING OG ÚTREIKNINGUR Á BRÚTTÓ RÚMLESTATÖLU SKIPA SAMKVÆMT REGLU I

8. gr.

Rúmtak sérhvers rúms sem getið er í 7. gr., og talið er með brúttó rúmlestatölunni, skal ákveðið með sérstakri mælingu og útreikningi, samkv. þeim fyrir-mælum sem hér fara á eftir:

Efra þilfar og mælingarþilfar.

9. gr.

- a. Þegar mæld eru skip sem hafa þilför verður fyrst að ákveða efra þilfar.

Efra þilfar er efsta heila þilfarið sem mætir ágangi veðra og sjávar og hefur fastabúnað til þess að loka öllum áveðursopum þess, enda hafi öll þau op á hliðum skipsins, sem eru fyrir neðan það þilfar, fastabúnað til þess að loka þeim vatnspétt, að undanskildum einhverjum þeim opum sem staðsett eru fyrir aftan vatnspétta þverskilju aftan við stýrisásinn.

Mælingarþilfar er efra þilfar í skipum, sem ekki hafa fleiri en eitt heilt þilfar, og heila þilfarið næst fyrir neðan efra þilfar í skipum, sem hafa tvö þilför eða fleiri.

- b. Þegar mæld eru opin skip (skip án þilfara) skal yfirstjórn skipamælinga ákveða mælingaraðferð.

Heil þilför.

10. gr.

Þilfar telst því aðeins heilt, að það sé samfellt fram og aftur eftir skipinu á milli stafnskilja að minnsta kosti, sé samfellt þverskipa og fastur hluti af skipinu og sambyggður því sem heild, með öll aðal-lestarop búin fullkomnum lokunar-búnaði.

Þótt op að aðalvélarúmi, op að stigum og stigahúsum, brunnum, keðjuklefum eða skiljabilum rjúfi þilfar, skal ekki telja sambengi þess rofið fyrir þær sakir (sjá 4. mynd).

Þrep í efra þilfari, hversu há sem þau eru, og þrep í öðrum þilförum, ekki yfir 4 fet alls á hæð, eða 1.22 m, skulu ekki talin rjúfa sambengi þessara þilfara (sjá 5. og 6. mynd).

Orðið „brunnar“ eins og það er notað í þessari gr. merkir lestaropabrunna og loftræstingarbrunna, sem ekki ná langsum alveg á milli aðalþverskilja.

11. gr.

Við mælingu rúms undir mælingarþilfari skal rúmtakið takmarkast af neðri hlið mælingarþilfars, eða af framhaldslínu þess eins og hún er skilgreind í 15. gr., efri brún botnstokka eða tvöfalda botns og innri brún banda, eða innsúð, eftir atvikum, án tillits til bita, stoða, langbanda, kjalbaka eða annarra framskóta, en þó með þeim takmörkunum sem tilgreindar eru í viðeigandi greinum sem á eftir fara.

Innsúð (heil eða reft).

12. gr.

Þegar ekki er öðruvísi ákveðið í þessari reglugerð, skulu mál tekin að innri brún banda, og að efri brún botnstokka eða tvöfalda botns og skal draga frá þessum málum meðalþykkt samfelldrar innsúðar, ef um hana er að ræða, og hún liggur þétt við höndin, botnstokkana eða tvöfalda botn. Ef listainnsúð eða reftri innsúð er fest á innri brúnir banda, og innsúðin á botnstokkunum eða tvöfalda botni er fest á undirlög en ekki lögð beint á botnstokkana eða tvöfalda botn, skal fylgja eftirfarandi ákvæðum:

Þegar innsúðin á botninum hvílir á undirlögum og er ekki fest beint á botnstokka eða tvöfalda botn, skal enginn frádráttur gerður fyrir þykkt undirlaganna, þegar mæld er dýpt þverskurðar. Ef listainnsúð eða reftri innsúð (tré eða stál) er fest á innri brún banda og bilið milli listanna eða stanganna er ekki meira en 1 fet eða 0.30 m, skal þykkt reftrar innsúðar dregin frá breiddarmálinu, en takmarkast þó við hámark 0.25 fet eða 0.08 m á hvorri hlið skipsins.

Ef bilið er meira en 1 fet eða 0.30 m, verður að mæla breiddirnar að innri brún banda. Í skipum með bitahné af venjulegri stærð, má efsta bilið, talið frá neðri brún þilfarbita, fara fram úr 1 feti eða 0.30 m, ef efsti listinn er festur þétt upp að bitahnénu. Hliðarlangbönd eru reiknuð sem refti, þegar ákveða skal bilin á milli lista eða stanga.

Þegar lestar eru einangraðar (t. d. vegna kælingar) og einangrunin nær inn fyrir innri brún bandanna, eða er fyrir ofan efri brún botnstokka eða tvöfalda botns, má gera 0.25 feta eða 0.08 m hámarksfrádrátt frá máli láréttra breidda og dýpta á þverskurði, en ef innskotið er minna en 0.25 fet eða 0.08 m, skal aðeins draga frá raunverulegt mál þess.

Þar, sem innsúð er lögð á botnstokka eða ofan á hylki tvöfalda botns sem takmörk eru um varðandi mælingarhæð, samkv. ákvæðum 26. gr., skal samt sem áður ætlað fyrir slíkri innsúð þegar mælingardýpt er tekin.

13. gr.

Hin venjulega regla er sú, að mælingarskýrslan eða uppdrættir skulu gefa upplýsingar um dýpt banda, þykkt innsúðar, þykkt undirlaga undir innsúð, ef nauðsyn ber til, og upplýsingar um, hvort málin eru tekin að höndunum, að efra fleti tvöfalda botns eða botnstokka, þar sem engin innsúð er lögð. Enn fremur skulu yfirstjórn skipamælinga látnar í té fullar upplýsingar um dýpt botnstokka eða hæð tvöfalda botnsins miðskipa, á þeim stað, þar sem miðþverskurðurinn er, eða, ef rúmið undir mælingarþilfari er mælt í þörtum, á miðju hvers parts.

14. gr.

Þegar ákvarða skal rúmmál undir mælingarþilfari er miðað við lengd rúmsins, „mælingarlengd“ og flatarmál nokkurra þverskurða með jöfnum millibilum á lengdinni og fer tala þeirra eftir lengdinni, samkv. því er segir í 21. gr.

Flatarmál hvers þverskurðar er ákvarðað eftir dýpt hans og tölu breidda þeirra sem teknar eru með jöfnum millibilum á dýptinni, samkv. 32. gr.

Mælingarlengd.

15. gr.

Mælingarlengdin er fjarlægðin milli tveggja punkta, og er fremri punkturinn þar, sem neðri flötur mælingarþilfars við stefnið mætir innra fleti innsúðar eða banda, en sá aftari þar sem neðri flötur mælingarþilfars mætir innra fleti innsúðar, eða banda miðskips í skuti.

Ef mælingarþilfar er með bitabugðu á endum mælingarlengdarinnar (kúpt), í því tilfelli að skipið sé með gafli framan eða aftan, eða risi í beinni línu frá hliðum skipsins upp að skipsmiðju, þá er staðsetning þessara punkta hvors um sig við $\frac{1}{3}$ af bitabugðunni eða helming af risinu fyrir neðan neðri flöt mælingarþilfars í miðju skipi (sjá 12. mynd).

Þar, sem mælingarþilfar er efra þilfar og er með einu eða fleiri þrepum, skal taka mælingarlengdina eftir hugsaðri línu í framhaldi af lögsta hluta þilfarsins, sem mætir ágangi veðra og sjávar, og samsíða hinum reista hluta þilfarsins, (sjá 7. og 8. mynd).

Þar sem mælingarþilfarið er heila þilfarið næst fyrir neðan efra þilfar og er með einum eða fleiri þrepum, skal mælingarlengdin tekin eftir hugsaðri línu í framhaldi af lögsta hluta þilfarsins á milli stafnskilja og ekki taka tillit til neinna niðurvika fyrir opum að aðalvélarrúmi, opum að stigum og stigahúsum, keðjuklefum eða skiljabilum (sjá 9. mynd).

Ákvörðun endimarka mælingarlengdarinnar.

16. gr.

Þegar ákvarða skal endimörk mælingarlengdarinnar, samkv. ákvæðum í 15. gr., skal eftirfarandi aðferð höfð:

1. Þegar skip hafa lóðréttan bóg (eða framstefni) og lóðréttan skut bæði fyrir ofan og fyrir neðan mælingarþilfar, skal mæla lárétt dýpt bandanna og þykkt innsúðar (ef hún er nokkur) framan og aftan, rétt fyrir neðan mælingarþilfar. Þessi mál skal afmarka á yfirflöt þilfarsins frá ytri klæðningu í þá átt sem höndin hafa verið mæld og teikna síðan línur á milli punktanna sem þarna myndast, samhliða klæðningunni. Punkturinn, þar sem línur þessar skerast, framan og aftan, er endimörk mælingarlengdarinnar (sjá 10. og 11. mynd).
2. Þegar skip hafa ekki lóðréttan bóg (eða framstefni) og ekki lóðréttan skut í hæð við mælingarþilfar, skal ákveða endimörk mælingarlengdarinnar, ef hægt er að koma því við, á undirfleti mælingarþilfars. Fjarlægðina frá þessum endimörkum að lúkukarmi, skilja o. s. frv., ætti að mæla og flytja það mál út á þilfarsflöt mælingarþilfars, eins og sýnt er á 12. mynd.

Ef ógerlegt reynist að ákvarða endimörk mælingarlengdar á undirfleti mælingarþilfars, og þykkt þilfarsins er talsvert mikil (t. d. tré-þilfar), skal taka tillit til lota bógs (eða framstefnis) eða skuts í þykkt þilfarsins. Þetta er gert, eftir að fyrst hefur verið fylgt því, sem sagt er í málsgrein 1 og eins og sýnt er á 12. og 13. mynd, með því að mæla þykkt mælingarþilfars og ákveða með mælikvarða á hjörum, horn það, sem lotin á bógnum (eða framstefninu) eða skutnum mynda við mælingarþilfarið. Flytja skal síðan horn þetta yfir á flöt (t. d. skilju eða þilfarsflöt) með því að draga línurnar a, b, c, (sjá 13. mynd), og síðan haldið áfram eins og sagt er í skýringunum.

Það skal haft hugfast, að því aðeins er hægt að nota þá aðferð, að afmarka hornið á efri flöt mælingarþilfars, að stefnið og skuturinn myndi nákvæmlega sama hallahorn fyrir ofan og rétt fyrir neðan mælingarþilfar. Ef t. d. hallahornið við, eða rétt fyrir neðan mælingarþilfar, er ekki nákvæmlega það sama, þá verður að miða við síðarnefnda hornið.

3. Ef skip, eins og það sem talað er um í 2. mgr., hefur gafstafn eða -skut, er nauðsynlegt að taka tillit til bitabugðu, þar sem um hana er að ræða. Þetta er gert með því að auka þilfarsþykktina á 13. mynd um $\frac{1}{3}$ af bitabugðunni við endimörk mælingarlengdarinnar.
4. Ef skip er byggt með bogamynduðu stefni, skal finna fremri punkt endimarka mælingarlengdarinnar eins og sýnt er á 11. mynd.

Bitabugða.

17. gr.

Bitabugðan finnst með því að strengja línu þvert yfir skipið, frá hlið til hliðar á æskilegum stað á mælingarlengdinni, þannig að línan sé jafnhátt frá þilfari á báðum hliðum skipsins. Fjarlægðin milli línunnar og þilfarsins við hliðarnar, að frádreginni fjarlægðinni milli línunnar og þilfarsins miðskipa, er bitabugðan sem leitað var að (sjá 14. mynd).

Ákvörðun mælingarlengdar.

18. gr.

Þegar, eins og oftast er, ógerlegt reynist að mæla alla mælingarlengdina beint á milli endimarka hennar, skal, eftir að búið er að ákveða þessa endipunkta og merkja þá á mælingarþilfarið, mæla að framan og aftan frá endimörkunum að skilju eða lestaropi o. s. frv., eftir því sem þægilegast er.

19. gr.

Á skipum með venjulegu risi, skal mæla það sem eftir er af mælingarlengdinni með málbandi, sem lagt er á mælingarþilfarið, eða með línu, sem strengd er vel milli stafna. Síðan er mæld lengdin milli skilju, lestaropa o. s. frv., að punktinum sem fremsti og aftasti parturinn er mældur að. Málbandið er lagt, eða línan strengd þannig, að engin hindrun sé í vegi, samhliða miðlínu skipsins, á mælingarþilfarið eða fyrir ofan það eða framhaldslínu þess. Þegar lína er notuð (eins og nauðsynlegt er, ef risið er mikið) skal strengja hana stafna á milli. Lengd línunnar er mæld með mælistöng eða málbandi. Mælingarlengdin finnst með því að leggja saman lengd framhlutans, lengdina sem mæld var með mælistönginni eða málbandinu og lengd afturhlutans.

Ákvörðun miðþverskurðar.

20. gr.

Þegar búið er að finna mælingarlengdina, verður að ákveða miðþverskurðinn. Þetta er gert þannig, að mældur er helmingur mælingarlengdarinnar fram eftir frá aftasta punktinum, eða aftur eftir frá fremsta punktinum, á sama hátt og skýrt er í 19. gr. Miðja lengdarinnar er merkt á línuna og á þilfarið og fjarlægð hennar frá skilju, lestaropi o. s. frv. er ákvörðuð. Mæling þessi er síðan prófuð með því að mæla hinn helming lengdarinnar, frá miðju á sama hátt. Ef endi helmings lengdarinnar lendir í yzta punkti mælingarlengdarinnar, þá er lengdin nákvæmlega mæld og staða miðþverskurðarins hefur verið rétt afmörkuð. Ef þessir punktar mætast ekki, er nauðsynlegt að endurmæla mælingarlengdina.

Önnur aðferð er sú, að við ákvörðun staðsetninga hinna ýmsu þverskurða, eins og um er rætt í 21. gr., eru afmörkuð á þilfarið hin jöfnu bil milli þverskurða frá hvorum yzta punkti mælingarlengdarinnar og er þá miðþverskurðinn, þar sem þessi millibil mætast miðskipa.

Þverskurðir.

21. gr.

Mælingarlengdinni skal skipt niður í jafna parta, eins og sýnt er í eftirfarandi töflu (sjá einnig 42. gr.):

Mælingarlengd	Tala jafnstórra parta
50 fet = 15.24 m, eða minna	4
yfir 50 fet = 15.24 m, en ekki yfir 120 fet = 36.58 m	6
yfir 120 fet = 36.58 m, en ekki yfir 180 fet = 54.86 m	8
yfir 180 fet = 54.86 m, en ekki yfir 225 fet = 68.58 m	10
yfir 225 fet = 68.58 m	12

Jafnt bil milli þverskurða er því ákvarðað með því að deila tölu partanna í mælingarlengdina.

Lóðréttir þverskurðir skulu staðsettir hornrétt á skipshliðina um deilipunkta og endipunkta mælingarlengdarinnar. Þeir eru tölusettir 1, 2, 3 o. s. frv., þannig að við fremsta þverskurðarpunktinn er sett talan 1 og síðasta talan við aftast þverskurðarpunkt mælingarlengdarinnar.

22. gr.

Staða miðþverskurðarins, eins og hann er staðsettur á mælingarþilfarinu, þarf nú að flytjast inn í lestina (vélarúm, eldsneytisrými o. s. frv.), lóðrétt á kjalarlínu skipsins, með því að mæla frá skilju, lestaropi o. s. frv., eins og hún reiknaðist samkv. 20. gr.

Með því að mæla fram eftir og aftur eftir út frá miðþverskurðinum hin jafnlöngu bil milli þverskurðanna, er staðsetning þeirra merkt á botnklæðningu, ásgöng, kjalbak eða annað sem hentar á hverjum stað. Hin jöfnu bil skulu afmörkuð samhliða kjalarlínunni og á miðflöt skipsins eða samhliða honum. Til þess að ganga úr skugga um, að hinir ýmsu þverskurðir séu rétt staðsettir, skal mæla fjarlægðina að skiljum, lúkuumgerðum o. s. frv. og bera þær saman við sömu fjarlægðir á mælingarþilfarinu.

Þegar ógerlegt reynist að mæla þverskurð á réttum stað, skal mæla eins nálægt honum og hægt er. Athuga ber nákvæmlega, hve langt fyrir framan eða aftan rétta staðinn mælt er, og skulu gefnar fullar upplýsingar um þetta í mælingarskýrslunni, ef nauðsynlegt þykir.

Ef nauðsyn ber til, ber að mæla tvo aukþverskurði og staðsetja þá annan framan við og hinn aftan við hinn rétta stað (sjá 44. gr.).

Í vélknúnum skipum skal finna fjarlægðina frá vélarúmsskilju, að næsta rétt staðsettum þverskurði, bæði hvað snertir fremri og aftari skilju, og þessi fjarlægð tilgreind í mælingarskýrslunni.

23. gr.

Áður en byrjað er á mælingu þverskurðanna, er nauðsynlegt að athuga hvort yfirflöturinn sem mæla á mælingardýptina að, er láréttur þverskips eða rís eða lækkar frá skipsmiðju út að hliðunum, hvort sem þetta eru venjulegir botnstokkar, langbönd, tvöfaldi botn, eða efri flötur innsúðar á tréskipum.

24. gr.

Þegar ákveða skal mælingardýptina, skal ganga úr skugga um bitaþugðuna í hverjum þverskurði fyrir sig, samkv. fyrirmælum í 17. gr. og eins og sýnt er á 14. mynd.

Skilgreining mælingardýptar.

25. gr.

Mælingardýpt þverskurðar er fjarlægðin frá neðra fleti mælingarþilfars að efra fleti aðalbotnstokka eða efra fleti tvöfalda botns, eins og skilgreint er í 26. gr., að frádræginni þykkt innsúðar á botni, ef hún er nokkur, (sjá 12. gr.) og einum þriðja af bitabugðunni, en ef efri flötur tvöfalda botns er ekki láréttur, skal breyta þessari dýpt samkv. fyrirmælum 28. gr., ef nauðsynlegt þykir.

Ef mælingarþilfarsbitarnir rísa í beinni línu frá hliðunum inn að miðju, skal leiðréttingin vera helmingur í stað eins þriðja af risi bitanna. Slíkt ris er ákveðið og notað á sama hátt og sagt er í 24., 25., 30. og 43. gr. um bitabugðu.

Þar sem bitaris er sumpart bugðulaust og sumpart lárétt má ætla fyrir bitarisinu samkv. eftirfarandi formúlu:

$$\text{Leiðrétting} = a \frac{B-b}{2B}$$

þar sem a = ris, B = efri mælingarbreidd við þverskurð og b = breidd lárétta hlutans (sjá 15. mynd).

Ef þverskurður lendir á stað, þar sem þilfarið er rofið, eða með þrepi, þá er dýptin fjarlægðin frá framhaldslínu mælingarþilfars að efra fleti botnstokka eða tvöfalda botns, með frádráttum þeim og leiðréttingum sem um er talað hér að framan.

Aðalbotnstokkar og efri flötur tvöfalda botns.

26. gr.

Þegar ákveða skal aðalbotnstokka í skipinu eða efri flöt tvöfalda botns, eins og getur í 25. gr., skal fylgja eftirfarandi fyrirmælum:

a. Að því er snertir þann hluta skipsins, sem er á milli stafnskilju og skutskilju.

I. Skip með einföldum botni.

1. Botnbygging með föstum þverbotnstokkum á hverju bandi, skal talin algengust (standard) bygging, og þegar um slíka botnstokka er að ræða skulu þeir ávallt taldir sem aðalbotnstokkar (sjá 16. mynd).
2. Ef botnbygging hefur heila botnstokka á öðru eða þriðja hverju bandi og grindabotnstokka í sömu dýpt á hinum böndunum, teljast slíkir botnstokkar aðalbotnstokkar (sjá 17. og 18. mynd).
3. Ef botnbygging er með heilum botnstokkum á öðru hvoru bandabili og á milli þeirra lægri botnstokkar eða bönd, skal mælingardýptin mæld að hærri botnstokkunum (sjá 19. mynd).
4. Ef botnbygging er með misháum botnstokkum, verður að taka ákvörðun um, hvort hærri eða lægri botnstokkarnir skuli teljast aðalbotnstokkar. Það er hin venjulega regla, að lægri botnstokkarnir teljist aðalbotnstokkar, ef meira en tvö bandabil eru á milli hærri botnstokkanna (sjá 20. mynd).
5. Ef botnbygging hefur langskipsbönd með jafnri dýpt, skal efri rönd langskipsbanda talin efri flötur aðalbotnstokka (sjá 21. mynd).
6. Ef langskipsböndin eru af misjafnri hæð, gilda sömu reglur og í greinum 3 og 4 (sjá 22. og 23. mynd).
7. Sé botnbygging með bæði lang- og þverböndum, þarf að bera það saman við fyrirmælin hér að framan og velja úr það, sem við á, þegar ákveða skal aðalbotnstokka.

Þrátt fyrir ofangreind fyrirmæli, skal sleppa þeim hluta botnstokka (annarra en þeirra sem eru á stöðum nefndum í 76. gr. a.), sem er ofan við lárétta línu sem sker miðlínuna í punkti jafnmiklu hærra en málið sem gefið er í A dálki í töflu þessarar gr. og rís mótaðrar bandalínu við einn fjórða hluta breiddarinnar milli mótaðra bandalína í þeirri hæð sem gefin er í dálki A. (sjá 24. og 25. mynd).

Það sem segir hér að ofan skal einnig gilda um skip með langskips botnstokka og/eða bönd.

Undir sérstökum kringumstæðum þarf ekki að fullnægja algerlega ofangreindum ákvæðum um takmörkun á hæð botnstokka, ef yfirstjórn skipamælinga er sannfærð um að slíkt frávik sé nauðsynlegt vegna öryggis eða styrkleika.

Ef, í þeim hlutum skips sem tilteknir eru í 76. gr. a., botnstokkar til hliðar við aðalvél ganga óhæfilega hátt upp fyrir efri brún undirstaða undir aðalvélum, skal takmarka hæð botnstokka við þá hæð, sem gefin er í töflu A, eða við efri brún undirstaða undir aðalvél, eftir því hvort er hærra.

II. Skip með tvöföldum botni.

Ef botn er tvöfaldur í rúmunum þeim sem ræðir í 76. gr. a., skal taka mælingardýptir að efri brún tvöfalda botns.

Í öllum öðrum rúmunum skal taka mælingardýptir að efri brún tvöfalda botns, ef hæð hylkisins er ekki meiri en hæðin, sem gefin er í B-dálki í töflu þessarar gr.

Þar sem hæð botnhylkis er meiri en töflugildið, skal fara með hylkið sem djúphyliki, og þann hluta skipsins skal mæla eins og í skipi með einföldum botni (sjá 26. mynd), nema til sé nothæf lína í framhaldi af efsta hluta hylkisins í aðliggjandi aðalhluta skipsins og þá skal mæla dýptir að þeirri línu.

Undir sérstökum kringumstæðum þarf ekki að fullnægja algerlega ofangreindum ákvæðum um takmörkun á hæð botnstokka, ef yfirstjórn skipamælinga er sannfærð um að slíkt frávik sé nauðsynlegt vegna öryggis eða styrkleika.

Ef í þeim hlutum skips sem tilteknir eru í 76. gr. a., botnstokkar til hliðar við aðalvél ganga upp fyrir efri brún undirstaða undir aðalvélum, skal mæla dýptir að þeirri hæð, sem gefin er í B-dálki töflunnar eða að efri brún undirstaða aðalvélar, eftir því hvort er hærra.

b. Viðvikjandi þeim hlutum skipsins, sem eru fyrir framan stafnskilju og fyrir aftan skutskilju:

1. Ef botnstokkarnir eru í sömu hæð eða lægri en botnstokkar eða tvöfaldi botn næst upp við stafnskilju eða skutskilju, eftir því sem á stendur, skulu þeir botnstokkar teljast aðalbotnstokkar (sjá 27. mynd).
2. Ef botnstokkarnir eru hærri en botnstokkarnir eða tvöfaldi botninn, næst upp við stafnskilju eða skutskilju, eftir því sem á stendur, verður að mæla mælingardýptina að hugsaðri línu, sem dregin er samhliða kilinum í hæð sem svarar til hæðar slíkra botnstokka eða tvöfalda botns (sjá 28.¹⁾ og 29. mynd).

Ef innri brúnir banda skerast í meiri hæð en hugsuð lína dregin samhliða kili í hæð, sem samvarar hæð botnstokka, eða tvöfalda botns þétt upp við stafnskilju eða skutskilju, eftir því sem á stendur, skal taka mælingardýptina að punkti slíks skurðar, (sjá 30. mynd).

1) Stafnhylki skulu ekki teljast sem tvöfaldabotnshylki, jafnvel þó botnstokkarnir nái upp að yfirfleti hylkisins.

Mælingarlengd skipsins		A Hæð botn- stokka*)		B Hæð tvöfalda botns*)	
i fetum	i metrum	i þuml.	i cm	i þuml.	i cm
60	18.29	23	58	34.5	88
80	24.38	24	61	36	91
100	30.48	25	64	37.5	95
120	36.58	26	66	39	99
140	42.67	27	69	40.5	103
160	48.77	28	71	42	107
180	54.86	29	74	43.5	110
200	60.96	30	76	45	114
220	67.06	31	79	46.5	118
240	73.15	32	81	48	122
260	79.25	33	84	49.5	126
280	85.34	34	86	51	130
300	91.44	35	89	52.5	133
320	97.54	36	91	54	137
340	103.63	37	94	55.5	141
360	109.73	38	97	57	145
380	115.82	39	99	58.5	149
400	121.92	40	102	60	152
420	128.02	41	104	61.5	156
440	134.11	42	107	63	160
460	140.21	43	109	64.5	164
480	146.30	44	112	66	168
500	152.40	45	114	67.5	171
520	158.50	46	117	69	175
540	164.59	47	119	70.5	179
560	170.69	48	122	72	183
580	176.78	49	124	73.5	187
600	182.88	50	127	75	191
620	188.98	51	130	76.5	194
640	195.07	52	132	78	198
660	201.17	53	135	79.5	202
680	207.26	54	137	81	206
700	213.36	55	140	82.5	210

Athugasemd 1 (A- og B-dálkar).

Að því er tekur til fremstu tuttugu og fimm hundraðshluta mælingarlengdar skips og öftustu fimmtán hundraðshluta sömu lengdar má auka hæðarmál töflu A og B um fimmtíu af hundraði.

Hin auknu gildi A og B mega einnig ná til hnébreidda, ef nauðsynlegt þykir (sjá 38. gr.).

Mæling mælingardýpta.

27 gr.

Mælingardýptir skulu mældar með mælistöng, sem staðsett er við, eða rétt við, miðflöt í þverskurði á þeim stað, sem sagt er í 22. gr. Dýptirnar skal mæla að efra fleti botnstokka eða að efra fleti platna tvöfalda botns og skal draga þykkt innsúðar frá, ef hún er nokkur (sjá 31. mynd).

x) Fyrir millilengdir skal finna hæðina með millgildun, (interpolation).

Í tréskipum skal mæla dýptirnar að efra fleti innsúðar, en þó því aðeins að hún sé lögð beint á efra flöt botnstokka (sjá 32. og 33. mynd).

Útskot á hliðarkjalbak eða önnur útskot til styrktar skal ekki telja sem innsúð.

Leiðréttingar á mældum dýptum.

28. gr.

1. Í skipum með tvöföldum botni, þar sem tvöfaldi botninn hallast í þverskurðinum frá miðfleti út að hliðunum, skal bæta við hina mældu hæð, helmingi hallans, ef línan er bein, en einum þriðja, ef línan er ávöl (sjá 34. mynd).
2. Í skipum með tvöföldum botni, þar sem tvöfaldi botninn hækkar í þverskurðinum frá miðfleti út að hliðunum, skal draga frá hinni mældu hæð helming rissins, ef línan er bein, en einn þriðja, ef línan er íhvolf (sjá 35. mynd).
3. Í skipum með einföldum botni, þar sem efri flötur botnstokka ris eða lækkar frá miðfleti út að hliðunum, eiga leiðréttingarnar í 1. og 2. lið ekki við.

Rúm, sem eiga að teljast með eða dragast frá rúmlestatali undir mælingarþilfari.

29. gr.

1. Ef innskot eða útskot eru í tvöfalda botninum eða í venjulegum botnstokkum, sem ekki ná hliðanna á milli í skipinu, skal mæla þessi inn- eða útskot sérstaklega og skal rúmmál þeirra dregið frá eða bætt við rúmlestatöluna undir mælingarþilfari. Þó skal því aðeins draga þau frá, að útskot þessi séu fastur hluti af botnbyggingu skipsins, og með þeim takmörkunum, sem settar eru í 26. gr. Dýpt þverskurðarins skal mælt frá framhaldslínu efri flatar hylkis eða botnstokka (sjá 36. og 37. mynd).
2. Ef innsúð á botni er aðeins undir lestaropum, skal mæla hana sérstaklega og draga rúmtak hennar frá rúmlestatali undir mælingarþilfari. Ekki skal gera neinn frádrátt fyrir þykkt innsúðar þegar ákveða skal mælingardýpt hinna mismunandi þverskurða í lestaropunum (sjá 38. mynd).
3. Ef bungur eru á skipshliðunum, svo sem skrófuútskot, skal mæla breiddirnar, sem geta lent á þessum stöðum, að venjulegri bandabreidd. Rúmtak bungnanna skal síðan fundið og því bætt við rúmlestatal undir mælingarþilfari.
4. Í skipum með krussara skut (cruiser stern), sem skagar verulega aftur fyrir endimörk mælingarlengdarinnar, skal finna rúmtak þessa rúms og bæta því við rúmlestatal undir efra þilfari (sjá 39. mynd).

30. gr.

Þegar þverskurður lendir í opi á þilfari (t. d. lestaropum, vélarreism o. s. frv.):

1. Má mæla dýptina frá hlið á umgerð lestaropa og bæta þar við bitabugðunni sem fer eftir breidd opsins, eða ef heldur vill:
2. Má ákveða dýptina við skipshliðina og bæta við hana allri bitabugðunni (sjá 40. mynd). Þessi bitabugða er ákvörðuð sem meðaltal af bitabugðunum á endabítum í lestaropinum.

Þegar húið er að mæla dýptina samkv. framanrituðum fyrir mælum, er mælingardýpt þverskurðarins fundin samkv. ákvæðum 25. gr.

31. gr.

Ef innskot, algerlega opið fyrir sjó, er undir mælingarþilfari og þess vegna ekki innifalið í brúttórúmlestatölunni, (t. d. dráttarbraut í hvalveiðiskipum), skal reikna slíkt rúm út sérstaklega, og draga síðan rúmtak þess frá rúmlestatölu undir mælingarþilfari.

Rúm innan við botn með götum eða skipshlið með götum, t. d. í skipum sem flytja lifandi fisk, skal ekki teljast vera „algerlega opið fyrir sjó“.

Tala breidda.

32. gr.

Mælingardýpt hvers þverskurðar skal skipt niður í:

- a. Fjóra jafna parta, ef mælingardýptin við miðju mælingarlengdar fer ekki fram úr 16 fetum eða 4.88 metrum.
- b. Sex jafna parta, ef mælingardýptin við miðju mælingarlengdar fer fram úr 16 fetum eða 4.88 metrum.

33. gr.

Þegar mælingardýptin hefur verið fundin, er jafna bilið milli breidda ákvarðað með því að deila í dýptina með deilinum, sem um getur í 32. gr. Deilipunktarnir eru síðan afmarkaðir á eina af mælistöngunum, byrjað við neðsta deilipunktinn, og jöfnu millibilið afmörkuð út frá honum. Þegar neðsti deilipunkturinn er merktur, verður að gæta þess, að hann sé í réttri hæð fyrir ofan lægsta punkt mælingardýptarinnar¹⁾.

Mælingar á breiddum.

34. gr.

Breiddirnar í hverjum þverskurði eru tölusettar ofan frá og niður eftir, þannig að nr. 1 verður í hæð við efsta punkt mælingardýptarinnar og lægsti punkturinn verður nr. 5 eða nr. 7, eftir því sem á stendur.

Breiddirnar eru mældar hornréttar á miðflöt, um deilipunktana og jaðrapunkta mælingardýptarinnar, frá innsúð til innsúðar, ef hún er einhver, en ef innsúð er engin, þá milli innri brúna banda. Þykkt innsúðar er einnig rannsökuð. Innskot langbanda, undirstöðubita, eða önnur styrktar-innskot úr grind skipsins, skal ekki telja sem innsúð (sjá 41. og 42. mynd).

Þegar reft innsúð í stálskipum er ekki lögð beint á bandabrunirnar er ráðlegt að mæla að höndunum og draga frá því máli þykkt innsúðarinnar, sem skal mæla lárétta.

Ef ekkert band er á þeim stað, þar sem mæla á breidd, skal mæla hana að skipshliðinni og draga síðan frá hvoru megin lárétta dýpt næsta bands.

Ef ógerlegt er að mæla breidd á réttum hæðarstað, verður að mæla hana eins nálægt honum og mögulegt er, þá þarf að ákveða nákvæmlega, hve langt fyrir ofan eða neðan hinn rétta hæðarstað breiddin var tekin, og ef nauðsynlegt þykir, gefa fullar upplýsingar um þetta í mælingarskýrslunni.

Sá hluti bands sem er lengra frá skipshlið en dýptin sem eftirfarandi tafla sýnir skal ekki teljast vera band.

Skrásetningarbreidd		Bandadýpt	
Fet	Metrar	Þumlungar	Sentimetrar
ekki yfir 20	ekki yfir 6.10	14	35.6
30	9.14	16	40.6
40	12.19	18	45.7
50	15.24	20	50.8
60	18.29	22	55.9
70	21.34	25	63.5
80	24.38	28	71.1
90	27.43	31	78.7
100	30.48	34	86.4
og þar yfir	og þar yfir		

1) Þegar svo stendur á, að skip hefur þverskipa láréttan tvöfalda botn og innsúð lagða á undirlög, skal setja mælingarstöngina á innsúðina. Lægsti deilipunkturinn er nú fundinn með því að merkja jafna millibilið að frádraginni hæð undirlaganna.

Taflan skal gilda jafnt, hvort sem skip eru með langböndum eða þverböndum og dýptir banda fyrir millibreiddir milli töflugildanna skal finna með milligildun (interpolation). Aukabanda á einhverjum stað, svo sem styrkingar til siglingar í ís, skal ekki taka tillit til, svo framarlega sem yfirstjórn skipamælinga er fullviss um að þau séu raunveruleg ísstyrkingarbönd.

Við mælingu efstu og neðstu breidda ber að fylgja ákvæðum 37. og 38. gr.

Bönd af mismunandi dýptum.

35. gr.

Í skipum, sem hafa bönd í mismunandi dýptum (sjá 43. og 44. mynd), skal mæla breiddirnar að grynri böndunum, þegar meira en tveggja banda bil er á milli dýpri bandanna. Ef innsúð er, skal draga þykkt hennar frá breiddum þeim, sem þannig eru fundnar, eða að breiddirnar eru mældar frá innsúð til innsúðar, eins og segir í 34. gr.

Framangreind regla gildir ekki um skip með langböndum, þar sem bandadýptin minnkar upp á við að mælingarþilfarinu (sjá 45. mynd). Þegar svo stendur á, skal viðhafa ákvæði fjórðu mgr. 34. gr. En ef um innsúð er að ræða, skal draga þykkt hennar frá.

Sá hluti dýpra bands, sem er lengra frá skipshlið en tvöföld dýpt grynna bandsins eða bandadýptin, sem gefin er í töflunni í 34. gr., hvor sem minni er, skal ekki teljast vera band.

36. gr.

Í skipum með gáróttum hliðum, skal mæla breiddirnar að hugsaðri bandalínu (sjá 46. mynd), til þess að finna rétt flatarmál þverskurðanna að gárunum meðtöldum. Ef innsúð er lögð, skal draga þykkt hennar frá breiddunum sem þannig koma fram.

Efsta breidd.

37. gr.

Efstu breiddina, sem er í hæð við efsta punkt mælingardýptarinnar, verður að mæla rétt fyrir neðan mælingarþilfarið. Ef ekki er hægt að koma því við að mæla breiddina fyrir neðan þilfarið, má mæla hana ofan á þilfarinu, en ef það er gert, þarf að ganga úr skugga um, hvort dýpt bandanna er sú sama fyrir ofan og fyrir neðan þilfarið, og hvort hliðar skipsins í hæð við þilfarið eru lóðréttar. Ef dýpt bandanna fyrir ofan þilfarið er önnur en hún er fyrir neðan það, verður að leiðrétta hina mældu breidd samkv. því sem sýnt er á 47. mynd. Ef hliðarnar eru aðkrepptar eða fláar, skal leiðrétta hinar mældu breiddir samkv. því sem sýnt er á 48. mynd.

Neðsta breidd.

38. gr.

Neðsta breiddin er í hæð við neðsta punkt mælingardýptarinnar og verður að mælast á botnstokkum, eða innsúð, ef einhver er, eða á tvöfalda botni, eftir því sem á stendur, samkv. eftirfarandi reglum:

1. Í skipi með tvöföldum botni, þegar efri flötur hans er láréttur, eða fellur eða ris frá miðfleti út að hliðunum, skal mæla breiddirnar milli brotlína tvöfalda botnsins (sjá 49., 50., 51. og 52. mynd). Ef efri brún hnjúanna sem festa tvöfalda botninn við böndin heldur áfram í réttri línu við, eða neðan við efri flöt hylkja (sjá 53. mynd), skal mæla breiddirnar að innri rönd banda, eða innsúðar á þeim, ef einhver er. Þessi seinni aðferð skal einnig höfð, þegar efri flötur hylkja nær

út að hliðum skipsins og hnén eru staðsett með meira en tveggja banda bili (sjá 54. mynd), en ef hnén eru þéttari, skal mæla breiddirnar að punktinum, þar sem hnén mæta efra fleti hylkja (sjá 55. mynd).

2. Ef óvenjustór húfné eru í skipum með tvöföldum botni, skal lárétta fjarlægðin frá skipshlið, í hæð við yfirflöt hylkisins, að punktunum, sem mæla ber neðstu breidd á milli, ekki vera meiri en hæðin, sem gefin er í B-dálki töflunnar í 26. gr.
3. Í skipi með einföldum botni, skal mæla neðstu breiddina milli punktanna, sem mynda láréttan flöt við botnstokka eða innsúð (sjá 56., 57., 59. og 60. mynd), eða að tām bandhnjáa, þar sem slíkt á við (sjá 58. mynd).
4. Þar sem hæð botnstokka eða tvöfalda botns er takmörkum bundin samkv. töflunni, skal mæla neðstu breidd á milli hugsaðra bandhnjáa með ekki meiri lárétta breidd frá skipshlið en hæðarmálin í A-dálki töflunnar í 26. gr. (sjá 24., 25. og 26. mynd).

Flatarmál þverskurða.

39. gr.

Við útreikning á flatarmáli þverskurða er notuð Simpson's regla og er flatarmál þverskurða fundið samkv. eftirfarandi aðferðum:

- a. Þegar fimm breiddir eru teknar, eru þær margfaldaðar:
Breiddir nr. 1 og 5 með 1.
Breiddir nr. 2 og 4 með 4.
Breiddir nr. 3 með 2.
- b. Þegar sjö breiddir eru teknar, eru þær margfaldaðar:
Breiddir nr. 1 og 7 með 1.
Breiddir nr. 2, 4 og 6 með 4.
Breiddir nr. 3 og 5 með 2.

Útkomurnar eru síðan margfaldaðar með einum þriðja af jafna bilinu milli breiddanna og kemur þá út flatarmál þverskurðarins.

40. gr.

Þegar ekki er gerlegt að mæla þverskurð á réttum stað, eins og um er talað í 22. gr., má finna flatarmál hins rétta þverskurðar með því að nota uppdráttinn af rannsóknarþolinunum, sem um getur í 44. gr.

Rúmtak rúmsins undir mælingarþilfari.

41. gr.

Þegar húið er að ákveða flatarmál hvers þverskurðar á réttum stað, er rúmtak rúmsins undir mælingarþilfari fundið samkv. eftirfarandi:

Flatarmál fyrsta og síðasta þverskurðarins er margfaldað með 1.

Flatarmál þverskurðanna með jafnri tölu er margfaldað með 4.

Flatarmál þverskurðanna með stakri tölu (annarri en fyrstu og síðustu) er margfaldað með 2.

Samanlögð útkoma úr þessu er síðan margfölduð með einum þriðja af jafna bilinu milli þverskurða. Þessi síðasta útkoma er rúmtak rúmsins undir mælingarþilfari í rúmfetum eða rúmmetrum. Rúmlestatal undir mælingarþilfari fæst með því að deila með 100 í rúmfetatöluna. Ef reiknað hefur verið með rúmmetrum, er þeim breytt í rúmlestir með því að margfalda þá með 0.353.

Þegar húið er að reikna út rúmtak rúmsins undir mælingarþilfari, þá er rúmtak þeirra rúma, sem um getur í 29. eða 31. gr., 1. málsgr., lagt við eða dregið frá, eftir því sem við á, og verður þá útkoman rúmlestatal skipsins undir mælingarþilfari.

Rof á tvöfalda botni.

42. gr.

Ef tvöfaldi botn er með rofi á einum eða fleiri stöðum, verður að mæla rúmið undir mælingarþilfari í pörtum. Hvern part verður þá að mæla eins og hann væri sérstakt skip, þar sem mælingarlengdin fer eftir lengd partsins. Þess vegna verður að skipta niður lengd hvers parts eins og segir í 21. gr., með þeirri undantekningu, að lengdinni er aðeins skipt í tvennt, ef hún er ekki yfir 30 fet eða 9.14 metrar.

Rof, sem er ekki meira en 0.25 fet eða 0.08 metrar, ætti ekki að reikna með.

Í þessari grein er orðið „rof“ notað um þau tilvik, þar sem a. snögg breyting verður á dýpt tvöfalda botnsins, b. þar sem tvöfaldi botninn heldur áfram í minni hæð og c. þar sem tvöfaldi botninn er aðeins að hluta og botnstokkarnir eru í öðrum hæðarfleti þar sem þeir taka við af tvöfalda botninum. Þessi síðasta undantekning skal þó ekki ná til botnstokka í stafni, ef þeir eru dýpri heldur en aðliggjandi partar tvöfalda botnsins (sjá 61., 62. og 63. mynd).

Við endapunkta og deilipunkta hvers parts eru þverskurðir mældir, og skal mælingardýptin, sem mæld var við miðju mælingarlengdar skipsins, ákveða um það, hvort mælingardýptirnar skuli skiptast í fjóra eða sex jafna parta, samkv. 32. gr.

Flatarmál hvers þverskurðar og rúmtak hvers parts af rúminu undir mælingarþilfari, skal reiknað út samkv. reglunum sem gefnar eru í 39., 40. og 41. gr. og samanlögð útkoma partanna verður rúmlestatala skipsins, undir mælingarþilfari.

Nema öðruvísi sé mælt fyrir undir c. í þriðju mgr., skulu reglurnar í þessari grein ekki ná til breytinga á dýpt botnstokka í skipum með einföldum botni eða þeim sem hafa tvöfalda botn aðeins að hluta (sjá 64. mynd).

43. gr.

Í skipum þar sem eitt eða fleiri þilföru eru undir mælingarþilfari, skal mælingardýpt hvers þverskurðar vera summa dýptarmálsins, sem tekið er í undirllestinni, dýptarmála, sem tekin eru á milli viðkomandi þilfara, og þykktar þeirra þilfara, eftir að nauðsynlegar leiðréttingar hafa verið gerðar (sjá 25. gr.).

Þessari mælingardýpt er skipt á venjulegan hátt til þess að finna deilipunktana þar sem breiddarmálin eru tekin.

Rannsóknarboglinur.

44. gr.

Öll mál sem mæld eru í skipinu skulu prófuð með rannsóknarboglinum, sem t. d. eru gerðar eins og sagt er hér á eftir (sjá 65. mynd):

1. Mælingarlengdin er afmörkuð eftir mælikvarða á lárétta línu AB. Deilipunktur lengdarinnar, lölusettir framan frá og aftur eftir, eru merktir á línuna. Við hvern deilipunkt skal draga hornréttu línu og á hana merkja, í sama mælikvarða, mælingardýpt viðkomandi þverskurðar. Efstu punktar þessarar dýptar eru síðan tengdir saman með boglinum, dregnum með teiknilista. Boglína eð, sem þannig myndast, er nokkurn veginn samsvarandi risi þilfarsins, ef efri flötur tvöfalda botns eða efri flötur venjulegra botnstokka er láréttur á langveginn. Ef þessi boglína er regluleg og áframhaldandi, má álykta, að hinar mismunandi mælingardýptir séu nákvæmar. Deilipunktar hvernarr dýptar skulu merktir á hverja af línunum sem voru dregnar hornrétt á AB-línuna og dýptirnar hafa verið merktar á. Láréttar línur eru dregnar í deilipunktana og á þær línur eru merktar hálfar breiddirnar, sem mældar voru við samsvarandi punkta, í mælikvarða þann sem notaður er.

Ef málin hafa verið nákvæm, munu yzlu punktar breiddanna tengjast saman

með jöfnum boglínunum; ef þau hafa ekki verið nákvæm, mun skekkjan á bogunum sýna, að skekkja hefur verið í mælingunni.

2. a. Ef svo stendur á, að neðstu punktar mælingardýptarinnar í hinum ýmsu þverskurðum mynda beina línu eða reglulega framhalds-boglínu, skal draga jafnmarga lengdarboga á breiddirnar á eftirfarandi hátt: Byrjað er við grunnlínu xy , og fjarlægðir jafnar hálfri breidd þverskurðanna merktar á lóðréttu línurnar sem samsvara þverskurðunum. Ef tekst að tengja punktana sem samsvara breiddum með sömu tölum, með línunum sem mynda reglulega boga, er öruggt að málin hafa verið rétt.
- b. Ef svo stendur á, að neðstu punktar mælingardýptarinnar í hinum ýmsu þverskurðum mynda ekki beina línu, skal draga lengdarboglínur í láréttum fleti (sjólinu) á eftirfarandi hátt: Taka skal ákveðna tölu af láréttum flötum með jafnlöngu bili á milli (t. d. sjö að tölu með tölunum I til VII) samhliða AB-línunni.

Til þess að breiddirnar í þverskurðunum ruglist ekki, eru aðeins sýndir fletirnir í fremsta og aftasta hlutanum í dæmi því sem hér er tekið (sjá 65. mynd).

Sérhver láréttu flatanna sem þannig eru ákvarðaðir mætir þverskurðinum í punkti sem auðvelt er að finna. Í hálfskurðunum 3 og 7 mætast þeir við punktana h , i , j , k , l , m og n og h' , i' , j' , k' , l' , m' og n' . Næst er að ákveða fjarlægðirnar hg , ig , ig , ... ng , $h'g'$, $i'g'$, $j'g'$... $n'g'$. — Þ. e. hvora fjarlægð um sig milli hverra punktanna h , i , j , ... n , og h' , i' , j' , ... n' , og miðlínanna í skurðunum 3 og 7. Þessar fjarlægðir skal merkja á láréttan flöt og byrja við grunnlínu xy samhliða AB, í hornrétttri línu við þessa grunnlínu, samsvarandi hinum ýmsu þverskurðum; þannig finnast h , i , j , k , l , m og n , og h' , i' , j' , k' , l' , m' og n' , sem eru yztu punktar fjarlægðanna, sem merktar voru. Eins er farið með hina þverskurðina.

Með því að tengja saman samsvarandi punkta h , i , j , ... n og h' , i' , j' , ... n' , fást út boglínurnar, sem samsvara láréttu skurðunum I, II, III, ... VII. Ef málin hafa verið nákvæm, verða boglínurnar reglulegar.

3. Á lóðréttu línurnar, sem dregnar eru í gegnum deilipunkta lengdarinnar, skal marka fjarlægðir samsvarandi flatarmáli þverskurðanna samkv. mælikvarða. Ef það kemur í ljós, að boglína sem myndast úr yztu punktum þessara fjarlægða er regluleg, má ganga út frá því, að lengdirnar hafi verið rétt mældar og flatarmálin rétt útreiknuð. Skekkjur munu koma fram í tilsvarendi misræmi á boglínunni.
4. Rannsóknarboglínurnar eru ekki aðeins ómissandi við prófun mælinga og útreikninga, þær gera einnig mögulegt, ef nauðsyn krefur, að búa til þverskurð, sem vegna byggingarfyrirkomulags hefur ekki verið hægt að mæla.

Þegar svo stendur á, að ekki er hægt að komast að þverskurði til mælingar, er ráðlegt að taka tvo hjálpar-þverskurði í staðinn, annan fyrir framan og hinn fyrir aftan þverskurðinn sem ekki er hægt að komast að, og eins nálægt honum og unnt er (sjá 22. gr.). Þessir tveir hjálparþverskurðir og hinir reglulegu þverskurðir, sem hægt hefur verið að ákvarða á venjulegan hátt, stuðla að því að finna má boglínur breidda með sömu tölu eða boglínur láréttu flatanna, eftir því sem við á.

Á lóðréttu línunni sem liggur gegnum deilipunkta ómælda þverskurðarins skal marka fjarlægðina milli grunnlínu xy og skurðarpunkta lóðréttu línanna við boglínurnar (sjá neðri part 65. myndar).

Þessa aðferð má viðhafa, bæði í tilvikum sem nefnd eru í 2a og 2b í

þessari gr., og mun hún gera auðvelt að finna þverskurðinn. Ef fylgt er aðferðinni að nota boglínur breidda með sömu tölu, munu fjarlægðirnar sem þannig fást, svara til helmings raunverulegrar breiddar flatarins.

Rúmtak tvöfalda botns.

45. gr.

Rúmtak hvers af geymum tvöfalda botnsins, sem verður að vera kunnugt, þegar ákveðinn er hámarksfrádráttur vegna vatnskjölfestu (sjá 71. gr.), er ákveðið annaðhvort samkv. rúmmálsteikningu, sem fylgir skipinu¹), eða samkv. eftirfarandi:

Ef lengd geymis er ekki yfir 50 fet eða 15.24 metrar, eru mældar þrjár breiddir og þrjár dýptir, en ef hann er yfir 50 fet eða 15.24 metrar að lengd, ber að taka fimm breiddir og dýptir.

Lengd hvers geymis er mæld milli botnstokka við enda geymisins.

Við deilipunkta lengdarinnar og við endapunkta hennar eru dýptirnar síðan mældar á einum fjórða af breidd efri flatar geymisins frá miðfleti. Breiddir eru mældar á öllum stöðum, þar sem dýptir hafa verið mældar, við miðju dýptarinnar. Ef geymir hefur óreglulega lögun, þarf að mæla hann í pörtum. Öll mál eru tekin að súð, hliðarplötum geymis og neðra borði þekju tvöfalda botnshylkis, án tillits til styrktarbanda eða botns- og hliðarbanda (sjá 66., 67., 68. og 69. mynd).

Rúmtak hvers geymis skal ákvarðað á eftirfarandi hátt:

Summa hinna tveggja endabreidda að viðbættri fjórum sinnum miðbreiddinni, ef um þrjár breiddir er að ræða, eða summa tveggja endabreiddanna að viðbættum fjórum sinnum jöfnu breiddunum, að viðbættri tvisvar sinnum miðbreiddinni, ef um fimm breiddir er að ræða, er margfölduð með einum þriðja af hinu jafna bili milli breiddanna. Flatarmál það sem þannig fæst er margfaldað með meðalhæðinni (þ. e. meðaltal hinna mismunandi mældu hæða), og 95% af þessari síðustu útkomu er rúmtak geymisins í rúmfetum eða rúmmetrum. Rúmtakinu er breytt í rúmllestir með því að deila í rúmfetin með 100, eða með því að margfalda rúmmetrana með 0.353.

Rúmtak hvers geymis í tvöfalda botni eða aðskilinna rúma í tvöfalda botni, skal skrá í rúmllestum eða í rúmmetrum á mælingarskirteinið.

Rúmtak hvers rúms í tvöfalda botni, sem ekki er nothæft fyrir vatnskjölfestu, vistir, brennsluolíu eða farm, skal ekki telja með í rúmtaki geyma tvöfalda botns.

Millipilfarsrúm.

46. gr.

Rúmið á milli mælingarþilfars og efra þilfars (millipilfarsrúm) skal mæla og taka með í brúttórúmllestatölunni með þeirri undantekningu sem getið er í 57. gr. II.

Ef um þrep er að ræða í efra þilfari skal framkvæma mælingu eftir framhaldslínu skilgreindri í 15. gr.

Ef um þrep er að ræða í mælingarþilfari skal framkvæma mælingu eftir framhaldslínu skilgreindri í 15. gr. (sjá 7., 8. og 9. mynd).

47. gr.

Fyrirmæli 11., 12., 13. og 31. gr. skulu viðhöfð við mælingar millipilfarsrúma, með þeim breytingum sem við eiga í hvert skipti.

1) Ef tölurnar á rúmmálsteikningunni eru í tonnum (annað hvort í ensku máli eða metramáli) verður að nota rétta breytitölu til þess að ákvarða rúmllestirnar. Ef rúmmálið hefur verið tekið eftir rúmmálsteikningu og vafi leikur á um nákvæmni þessa rúmmáls, verður að mæla geymana eins og til er sagt.

Aðferðir við mælingar á millipilfarsrúmum.

48. gr.

Mælingar á millipilfarsrúmum skulu framkvæmdar samkvæmt einhverri af eftirfarandi aðferðum:

1. aðferð:

- Lengd rúmsins er mæld í tvennu lagi. Lengd 1 er mæld í miðfleti skipsins, við miðju hæðarinnar fram á og aftur á, frá innsúð eða böndum, eftir því sem á stendur, við stefni, að framhlið afturstefnis. Lengd 2 er tekin í miðfleti, við miðju hæðarinnar frá framhlið afturstefnis að innri brún skutbanda, eða að innsúðinni (sjá 70. mynd).
- Lengd 1 skal skipt niður í jafna parta, samkv. fyrirmælum í 21. gr., og lengd 2 skal skipt niður í fjóra jafna parta. Við yztu punkta hvorrar lengdar og við hina mismunandi deilipunkta þeirra eru innanbreiddirnar síðan mældar við miðju hæðarinnar og samkv. fyrirmælum 34., 35. og 36. gr. Oftastnær mun breiddin við stefnið og breiddin við aftasta punkt lengdar 2 vera núll.
- Hæðin skal mæld í miðfleti við hvern deilipunkt. Ef bitabugðan er ekki sú sama á hinum tveim þilförum, sem rúmið á að mælast á milli, skal mæla hæðina við fjórða hluta viðkomandi breiddar. Hæðin skal mæld frá efra fleti lægra þilfarsins (eða frá efra fleti fasts gólfs — eins og t. d. plankaklæðningar, steinsteypu- eða gúmmígólfs, o. s. frv.), að undirfleti þilfarsins fyrir ofan.¹⁾
Ef neðri flötur efra þilfarsins er þiljaður eða klæddur, skal mæla hæðina í gegnum slíkar þiljur eða klæðningu.

2. aðferð:

- Öll lengd²⁾ rúmsins í miðfleti, við miðju hæðarinnar, skal fundin milli sömu punkta í stefni og skut eins og talað er um í 1. aðferð.
- Lengdinni skal skipt niður í jafna parta samkv. fyrirmælum 21. gr. og hinum tveim síðustu af þessum jöfnu bilum skal skipt í tvo jafna parta. Síðan eru breiddir mældar við fremsta punkt heildarlengdarinnar, við deilipunkta lengdarinnar og einnig við deilipunkta hinna tveggja síðustu jöfnu bila. Hvor breiddanna skal mæld við miðju hæðarinnar og í samræmi við fyrirmæli 34., 35. og 36. gr.
- Hæð skal mæld við hvern deilipunkt allrar lengdarinnar. Þessi hæð skal fundin samkv. fyrirmælum aðferðar 1 c.

3. aðferð: (undantekningar)

- Í skipum með þverskut, þar sem hægt er að mæla öftustu breiddina við aftasta punkt millipilfarslengdarinnar, og í skipum þar sem aftari hluti millipilfarsins hefur sama lag og framhluti þess (sjá 71. mynd), þarf ekki að mæla aftari hlutann sérstaklega. Í seinna tilvikinu mun breiddin við aftasta punkt heildarlengdarinnar verða núll eða því sem næst.
- Eftir að búið er að mæla heildarlengdina og skipta henni niður eins og sagt er í 21. gr., skal mæla breiddirnar við hvern deilipunkt og einnig við endimörk

1) Ef lægra þilfarið endar við afturstefnið eða nálægt því, skal hæð við afturstefni látin gilda fyrir hæð aftari hlutans.

2) Eftir að mælingarlengdin hefur verið fundin, er auðvelt að finna heildarlengd millipilfars með því að bæta við eða draga frá, eftir því sem við á, mælingarlengdinni, lárétta bilið, mælt í miðfleti, milli yztu punkta mælingarlengdarinnar og punkta við stefni og skut, sem nefndir eru hér að framan (sjá 70. mynd).

heildarlengdarinnar. Þessar breiddir skulu mældar við miðju hæðarinnar og samkv. fyrirmælum 34., 35. og 36. gr.

- c. Hæð skal mæld við hvern deilipunkt heildarlengdarinnar. Þessi hæð skal fundin samkv. því er segir í aðferð 1 c.

Rúmtak millipilfarsrúma.

49. gr.

Rúmtak millipilfarsrúma er ákvarðað samkv. eftirfarandi:

1. Ef aðferð 1, sem talað er um í 48. gr., hefur verið viðhöfð, eru breiddirnar í fremra hluta rúmsins tölusettar þannig, að nr. 1 er við stefnið og síðasta talan er við framhlið afturstefnisins. Breiddirnar við fremstu og síðustu töluna eru síðan margfaldaðar með einum, hinar breiddirnar með stöku tölunum eru margfaldaðar með tveimur og breiddirnar með jöfnu tölunum með fjórum. Summa þessara margfelda er síðan margfölduð með einum þriðja jafna bilsins milli breiddanna, síðan er flatarmál það sem þannig kemur út margfaldað með meðalhæðinni (þ. e. meðaltal hæðanna sem mældar voru við deilipunkta lengdar 1, en ekki taldar með hæðirnar við fremsta og aftasta punkt lengdarinnar). Þessi síðasta útkoma verður rúmtak fremra hluta rúmsins í rúmfetum eða rúmmetrum. Fyrirmælum 41. gr. skal fylgt þegar rúmtakinu er breytt í rúmlestir.

Síðan eru breiddirnar í aftari hluta rúmsins tölusettar. Nr. 1 verður breiddin við framhlið afturstefnis og nr. 5 verður breiddin við aftasta punkt lengdar 2. Summa fremstu og öftustu breiddarinnar að viðbætti fjórum sinnum summu annarrar og fjórðu breiddar og að viðbætti miðbreiddinni tvisvar sinnum, skal margfölduð með einum þriðja jafna bilsins milli breiddanna. Flatarmál það sem þannig kemur út er síðan margfaldað með meðalhæðinni, eins og útskýrt er hér að framan og þessi síðasta útkoma verður rúmtak aftari hluta milli-pilfarsrúmsins í rúmfetum eða rúmmetrum.¹⁾

2. Ef aðferð 2, sem talað er um í 48. gr. hefur verið viðhöfð, skal tölusetja breiddir alls rúmsins framan frá og aftur eftir, nr. 1 verður þá breiddin við stefnið. Rúmtak alls millipilfarsrúmsins er þá fundið á sama hátt og sýnt er í fyrstu skýringargrein við 72. mynd.

Aðrar aðferðir má velja um, og er þá leyft að reikna út öftustu breiddina með því að finna út flatarmál rúmsins fyrir aftan næstsíðasta deilipunkt allrar lengdarinnar með flatarmálmæli (planimeter), eins og sýnt er á 72. mynd. Þegar hin rétta aftasta breidd hefur verið ákveðin þannig, er rúmtak alls millipilfarsrúmsins fundið, eins og sýnt er í annarri skýringargrein við 72. mynd.¹⁾

3. Ef aðferð 3, sem um er getið í 48. gr., hefur verið notuð, skal tölusetja breiddirnar á venjulegan hátt framan frá og aftur eftir. Rúmtak alls rúmsins finnst þá með því að nota reglurnar, sem gefnar eru í 1. mgr. þessarar gr., um ákvörðun rúmtaks frampartar millipilfarsrúms.¹⁾

1) Þegar þilförin hafa ekki sama ris, skal finna rýmdina á eftirfarandi hátt: Hæðin við hvern deilipunkt er margfölduð með breiddinni. Fyrsta tölusetta flatarmálið og hið síðasta, sem þannig fást eru síðan margfölduð með einum, flatarmálin með stöku tölunum með tveim, og flatarmálin með jöfnu tölunum með fjórum. Summu þessara margfelda skal margfalda með einum þriðja af jafna bilinu á milli deilipunktanna. Þessi síðasta útkoma gefur rýmd þess rúms, sem um er að ræða.

Þessari neðanmálgrein má beita með nauðsynlegum breytingum, ef aðferð 2, sem um ræðir í 48. gr., hefur verið notuð.

Reisnir.

50. gr.

Mæla skal rúm fastra bygginga, sem hér á eftir eru nefndar reisnir, á eða fyrir ofan efra þilfar eða framhaldslínu þess eins og hún er ákveðin í 15. gr. fyrir mælingarþilfar og, bundið þeim skilyrðum, sem sett eru í 51. gr. og með þeim undantekningum, sem mælt er fyrir um í 57. og 58. gr., skal taka þau rúm með í brúttórúmlestatödluna.

51. gr.

Með þeim undantekningum sem mælt er fyrir um í 57. gr., skal sérhver lokuð reisin (t. d. stafnlyfting, skutlyfting, miðlyfting, þilfarshús o. s. frv.), sem hægt er að nota fyrir farm eða vistir eða sem svefnpláss eða vistarverur farþega eða skipshafnar, tekin með í brúttórúmlestatödlunni.

Ef umgerð (þekjur, skiljur o. s. frv.) reisnar er byggð á þann hátt (t. d. með því að klemma eða fleyga) að efast megi um það, hvort líta beri á slíka reisu sem fastabyggingu, skal festa rissmynd af reisininni, ásamt nákvæmri lýsingu af byggingu hennar, við mælingarskýrsluna og yfirstjórn skipamælinga skal ákveða, hvort það rúm beri að telja með ellegar ekki.

52. gr.

Ákvæði 11., 12., 13., 31. og 46. gr. skulu gilda um mælingu reisna, með þeim breytingum sem nauðsynlegar eru.

Mæling reisna.

53. gr.

Mæling reisna skal framkvæmd á hverju þilfari fyrir sig:

1. Innan-lengdir og -breiddir skulu mældar að innri brún stoða á skiljum sem eru með eðlilegu millibili, eða að innri brún banda, eða að þiljum, ef þær eru fyrir hendi. Hæðirnar skulu mældar frá efra fleti lægra þilfars (eða frá efra fleti fasts gólfs, hvort heldur úr tré, steinsteypu- eða gúmmi) að neðra fleti þilfarsins. Ef undirflötur efra þilfarsins er þiljaður á einhvern hátt, skal mæla hæðina í gegnum slíkar þiljur eða klæðningu.

Ef einhver vafi leikur á um það, hvort telja skuli bilið á milli skiljustoða eðlilegt eða ekki, skal taka fram á mælingarskýrslunni um breidd slíkra stoða og um bilið á milli þeirra og einnig skal vera nákvæm lýsing á því, hvernig málin voru tekin.

Ef þilfarsgólf er mismunandi þykkt í reisnum, skal ekki taka tillit til þykkri parta gólfsins, ef þeir eru aðeins lítill hluti heildar yfirborðsins. Annars skal taka meðalþykkt þilfarsgólfsins.

2. Fyrirmæli 48. gr., að því er snertir milliþilfarsrúm, skulu gilda um mælingar á skutreisu eða þrepi, sem nær alveg aftur í skut, með þeim sérstöku ákvæðum, sem hér fara á eftir:

Lengd 1, ef aðferð 1 hefur verið notuð, eða heildarlengdinni, ef aðferð 2 eða 3 hefur verið notuð, skal skipt niður í jafna parta samkv. eftirfarandi töflu:

Lengd:	Tala parta:
50 fet = 15,24 metrar, eða minna	2
yfir 50 fet = 15,24 metrar, en ekki meira en 225 fet = 68,58 m	4
yfir 225 fet = 68,58 metrar	6

Ef lengd 1, eða heildarlengdinni, hefur aðeins verið skipt niður í tvo jafna parta, skal einnig mæla hæðirnar við endapunkta þessara lengda.¹⁾

3. Lengd annarra reisna (t. d. stafnreisn, miðreisn o. s. frv.) skal einnig skipt niður í jafna parta samkv. framangreindri töflu.

Lengd stafnreisnar skal mæld frá sama punkti á stefni, eins og sagt er í 48. gr., aðferð 1, um mælingu millipilfarsrúms.

Breiddirnar skulu mældar við hvern deilipunkt og við endapunkta lengdarinnar samkv. 48. gr. og 1. mgr. þessarar gr.²⁾

Ef lengdinni hefur verið skipt í aðeins tvo jafna parta, skal einnig mæla hæðina við endapunkta lengdarinnar og að öðru leyti skulu ákvæði 48. gr. og 1. mgr. þessarar gr. notuð.

4. Ef reisin nær ekki hliðanna á milli (t. d. pilfarshús o. s. frv.) og veggir hennar mynda nákvæmlega eða hér um bil rétt horn, er nægilegt að mæla eina breidd við miðju lengdarinnar.

Í slíku tilviki veltur aðferðin við mælingu hæðarinnar á staðsetningu reisnanna og á mismuninum á bitabugðu pilfaranna fyrir ofan og neðan (sjá 73. mynd).

5. Ef reisin er óregluleg í lögun, verður að mæla hana í pörtum.

Rúmtak reisna.

54. gr.

Rúmtak reisna er ákvarðað á eftirfarandi hátt:

1. Eftir að breiddirnar hafa verið tölusettar framan fram og aftur eftir, skal nota fyrirmæli 49. gr. (með neðanmálgrein) um ákvörðun rúmtaks millipilfarsrúma til þess að ákvarða rúmtak reisnar. Ef lengdinni hefur verið skipt í aðeins tvo jafna parta, skal margfalda summu beggja endabreiddanna, að viðbætti miðbreiddinni fjórum sinnum, með einum þriðja jafna bilsins milli breiddanna. Flatarmál það sem þá kemur út er margfaldað með meðalhæðinni og þessi síðasta útkoma sýnir rúmtak reisarinnar í rúmfetum eða rúmmetrum.
2. Ef reisin er eins og um getur í neðanmálgrein 2) við 3. mgr. 53. gr. og 4. mgr. sömu gr., skal margfalda lengdina með breiddinni og margfalda síðan þá útkomu með meðalhæðinni. Þessi síðasta útkoma sýnir þá rúmtak reisarinnar í rúmfetum eða rúmmetrum.

Lestarop.

55. gr.

Rúmtak lestarops finnst með því að margfalda innannámslengdina með meðalinnannámsbreiddinni og þá útkomu með meðalhæðinni (þ. e. meðalhæð mældri frá undirfleti pilfars að undirfleti lestaropshlera).

Viðeigandi ákvæði 53. gr. skulu hafa gildi, en mesta hæð sem nota má er hæð lúkukarmsins.

56. gr.

Lestarop og lestaropsbrunnar, sem liggja að rúmunum, sem undanþegin eru, skulu ekki reiknuð með í brúttórúmlestatölunni.

Frá rúmlestatölu allra lestaropa, sem liggja að rúmunum, sem tekin eru með í brúttórúmlestatölunni, skal draga frá hálf þúsund af brúttórúmlestatölunni að undanskildum lestaropum, og afganginum, ef einhver er, skal bætt við brúttórúmlestatöluna, sem „umframmál lestaropa“.

1) Sjá neðanmálgrein við 48. gr., aðferð 1 c.

2) Ef reisin hefur sömu breidd við alla deilipunkta lengdarinnar, er nóg að mæla aðeins eina breidd.

Lokuð rúm, sem ekki eru tekin með í brúttórúmlestatölu.

57. gr.

I. Rúm á eða fyrir ofan efra þilfar.

Þau rúm, sem tilgreind eru í 1. til 10. mgr. og staðsett eru á eða fyrir ofan hið raunverulega efra þilfar, skal ekki taka með í brúttórúmlestatölu, né heldur þau rúm, sem nefnd eru hér að neðan í 1. til 9. mgr. og staðsett eru á milli framhaldslínu efra þilfars, eins og hún er ákveðin í 15. gr. fyrir mælingarþilfarið, og hins raunverulega þilfars, sé það með þrepum, svo framarlega sem þau eru ætluð, útbúin og hagnýtt eingöngu til þeirra hluta sem nefndir eru:

1. Rúm sem telja má hluta af aflvélarrúminu eða notað til að hleypa birtu og lofti inn í það. Ákvæði 77. gr. skulu höfð um slík rúm.
2. Rúm búin hvers konar vélum, sem ekki eru hluti af aðalvél. Í þessari grein skal eftirfarandi talið til véla: akkerisbúnaður, standvinda, stýrisvélur, dæluur, kælitæki og eimingartæki, lyftur, þvottavélur, katlar og vélar til framleiðslu hvallýsis, fiskilýsis eða mjöls, fiskvinnsluvélar, rafalar, rafgeymar, slökkvitæki o. s. frv. Sama ákvæði skal gilda um aukaketil, sem samkv. 78. og 79. gr. skal ekki teljast vera hluti af aðalvél. Litlar vélar, tæki o. s. frv., ætti aftur á móti að fara með sem hluta rúmsins þar sem þau eru staðsett, svo framarlega sem rýmd þeirra, hvers um sig, er ekki meiri en 20 teningsfet eða 0.57 teningsmetrar, ef þeim er ekki komið fyrir í þyrpingu.
3. Stjórnklefa, kortaklefa, rúm fyrir fjarskiptaþjónustu, keðjukassa, rúm fyrir siglingatæki.
4. Rúm sem notuð eru sem eldhús eða bökunarhús, búin eldavélum eða ofnum, án tillits til þess hvernig megi flokka það fólk sem af þessum rúmum hefur not. Ef rúm er í notkun sumpart sem eldhús og sumpart notað til annarra hluta, skal eingöngu sá hluti sem er í notkun sem eldhús, ekki innifalinn í brúttórúmlestatölunni.
5. Rúm svo sem hágluggar, hvolfþök og kistur (trunks), sem veita loftræstingu og birtu inn í rúm þar fyrir neðan. Ekkert af rúmi undir þaki eða þekju reisnar skal samt undanþegið, heldur innifalið í brúttórúmlestatölunni, nema þegar op hefur verið skilið eftir í gólfi reisnarinnar undir háglugganum, hvolfþakinu eða kistunni til að veita loftræstingu og birtu inn í rúmin, sem eru undir slíku gólfi.
6. Rúm svo sem niðurgangur og stigaskýli, sem eru til skjóls niðurgöngum, stigum eða lausastigum, sem liggja niður í skipið. Ef niðurgangur, sem ekki er afþiljaður með skiljum, skyldi vera staðsettur í rúmi, sem ætlað er til annarrar notkunar, t. d. reykingasal, skal aðeins undanskilja þann hluta rúmsins sem er beint upp af niðurganginum. Niðurgangur (stigur eða lausastigar), sem eru beint fyrir neðan niðurgangsop eða stigaskýli, skulu einnig undanskildir brúttórúmlestatölunni (sjá 74. mynd).
7. Þvottaherbergi, baðherbergi, steypiblöð, vatnssalerni og önnur salerni fyrir skipstjóra og skipshöfn.
8. Rúm undir vatnskjölfestu, sem uppfylla þau skilyrði, sem sett eru í 71. gr., að meðtöldum hylkjum í stafni eða skut, sem útbúin eru fyrir ferskt vatn.
9. Verkstæði og birgðageymslur fyrir vélamenn, rafvirkja, dælumenn, trésmiði og bátsmenn, að meðtalinni ljóskerageymslu.
10. Farmrúm, ef þau eru ekki notuð eða tekin til flutnings á fljótandi farmi eða gasi án umbúða.
Rúm til flutnings á farartækjum skal telja sem farmrúm.

Öll þau rúm, sem talin eru upp í þessari grein, skal mæla og færa á mælingarskýrsluna. Viðeigandi ákvæði 53. og 54. gr. skulu gilda að því er varðar mælingar og útreikning rýmdarinnar. Þó skal ekki tala tillit til styrktarbanda og innsúðar á skiljum milli slíkra rúma.

Ef þannig rúm eru staðsett innan reisnar, skal fyrst mæla alla reisnina og síðan skal mæla sérstaklega áðurgreind rúm, sem ekki á að taka með í brúttórúmlestatölunni, og draga þau frá rúmtaki reisnarinnar allrar. Afganginn skal taka með í brúttórúmlestatölunni.

Einangrun og loftrásir að frystirúmi á sama þilfari skal telja sem hluta af því rúmi.

II. Rúm á milli þilfara.

Ef mælingarmerki, eins og það, sem lýst er í 4. og 5. gr., er sett á skip, skal rúm af því tagi, sem tilgreind eru hér að ofan undir I, 1. til 10. mgr., og staðsett eru á milli hins raunverulega mælingarþilfars og hins raunverulega efra þilfars, ekki tekið með í brúttórúmlestatöluna þegar reiknað er rúmtak fyrir mælingarbréf af gerð 1A eða 1B, né heldur rúm sem nefnd eru að ofan undir I, 1. til 9. mgr. og staðsett eru á milli framhaldslínu mælingarþilfarsins eins og það er skilgreint í 15. gr. og hins raunverulega mælingarþilfars, ef það síðar-nefnda er með þrepum.

Viðeigandi ákvæði 11., 12., 13., 48., 49., 53. og 54. gr. skulu gilda varðandi mælingar og útreikning rýmdarinnar. Styrktarbanda og innsúða á skiljum milli hinna ýmsu hluta slíkra rúma skal þó taka ekki tilliti til (sjá 77. mynd). Einangrun og loftrásir að frystirúmi á sama þilfari skal telja sem hluta af því rúmi.

III. Ákvörðun mælingarmerkis.

1. Lágmark lóðréttrar fjarlægðar frá mótaðri (moulded) línu mælingarþilfarsins í gegnum miðju hrings hleðslumerkisins eða, — ef um þrep er að ræða — þess þilfars, sem því jafngildir, að grunnlínu mælingarmerkisins (töflufjarlægð) skal ákvarða í samræmi við eftirfarandi mælingarmerkjatöflu (sjá 2. og 3. mynd):

Mælingarmerkjatafla.

- a. Lágmarksfjarlægð frá mótaðri (moulded) línu annars þilfars að efri brún mælingarmerkisins.

Lengd Lt í fetum	Í þumlungum Lt/Dt								
	12	13	14	15	16	17	18	19	20
220 og undir	2.0	2.0	2.0	2.0	2.0	2.0	2.0	2.0	2.0
230	3.2	2.0	2.0	2.0	2.0	2.0	2.0	2.0	2.0
240	4.7	2.0	2.0	2.0	2.0	2.0	2.0	2.0	2.0
250	6.3	3.3	2.0	2.0	2.0	2.0	2.0	2.0	2.0
260	8.0	4.8	2.1	2.0	2.0	2.0	2.0	2.0	2.0
270	9.9	6.4	3.5	2.0	2.0	2.0	2.0	2.0	2.0
280	11.8	8.1	4.9	2.1	2.0	2.0	2.0	2.0	2.0
290	13.9	9.9	6.5	3.5	2.0	2.0	2.0	2.0	2.0
300	16.0	11.7	8.1	4.9	2.1	2.0	2.0	2.0	2.0
310	18.3	13.7	9.8	6.4	3.5	2.0	2.0	2.0	2.0
320	20.7	15.8	11.7	8.1	4.9	2.1	2.0	2.0	2.0
330	23.2	18.0	13.6	9.8	6.4	3.5	2.0	2.0	2.0

Lengd í þumlungum
Lt í fetum Lt/Dt

	12	13	14	15	16	17	18	19	20
340	25.9	20.4	15.7	11.6	8.1	4.9	2.1	2.0	2.0
350	28.7	22.9	17.9	13.6	9.8	6.5	3.6	2.0	2.0
360	31.7	25.5	20.2	15.7	11.7	8.2	5.0	2.2	2.0
370	34.7	28.3	22.7	17.9	13.6	9.9	6.6	3.7	2.0
380	38.0	31.1	25.3	20.2	15.7	11.8	8.3	5.2	2.4
390	41.3	34.1	27.9	22.6	17.9	13.8	10.1	6.8	3.8
400	44.8	37.2	30.7	25.0	20.1	15.8	11.9	8.4	5.3
410	48.2	40.3	33.5	27.7	22.6	18.1	14.0	10.4	7.2
420	51.5	43.4	36.4	30.4	25.2	20.6	16.4	12.7	9.4
430	54.8	46.5	39.4	33.3	27.9	23.2	19.0	15.2	11.8
440	58.4	49.9	42.6	36.4	30.9	26.0	21.7	17.8	14.4
450	62.1	53.4	46.0	39.6	33.9	29.0	24.6	20.6	17.1
460	65.9	57.0	49.5	42.9	37.1	32.1	27.6	23.5	19.9
470	69.8	60.7	53.0	46.3	40.4	35.2	30.6	26.5	22.8
480	73.7	64.4	56.5	49.7	43.7	38.4	33.7	29.5	25.7
490	77.5	68.1	60.0	53.0	46.9	41.5	36.7	32.4	28.5
500	81.2	71.6	63.4	56.2	50.0	44.5	39.6	35.2	31.2
510	84.9	75.1	66.7	59.4	53.0	47.4	42.4	37.9	33.9
520	88.4	78.4	69.9	62.4	55.9	50.2	45.1	40.5	36.4
530	91.8	81.6	72.9	65.3	58.7	52.9	47.7	43.0	38.8
540	95.2	84.8	75.9	68.1	61.4	55.5	50.2	45.4	41.2
550	98.4	87.8	78.8	70.9	64.0	58.0	52.6	47.8	43.4
560	101.6	90.8	81.6	73.6	66.6	60.5	55.0	50.1	45.6
570	104.8	93.8	84.4	76.3	69.2	62.9	57.3	52.3	47.8
580	107.9	96.8	87.2	78.9	71.7	65.3	59.6	54.5	49.9
590	111.0	99.7	90.0	81.5	74.2	67.7	61.9	56.7	52.0
600	114.0	102.5	92.6	84.0	76.5	69.9	64.0	58.8	54.0
610	117.0	103.3	95.2	86.5	78.9	72.1	66.2	60.8	56.0
620	120.0	108.0	97.8	88.9	81.2	74.4	68.3	62.8	58.0
630	122.9	110.7	100.4	91.3	83.5	76.6	70.4	64.8	59.9
640	125.7	113.4	102.9	93.7	85.8	78.7	72.4	66.8	61.7
650	128.6	116.1	105.4	96.1	88.0	80.8	74.4	68.7	63.6
660	131.4	118.7	107.8	98.3	90.1	82.8	76.3	70.6	65.3
670	134.2	121.2	110.2	100.6	92.2	84.8	78.3	72.4	67.1
680	136.9	123.8	112.6	102.9	94.3	86.8	80.2	74.2	68.9
690	139.6	126.3	115.0	105.1	96.4	88.8	82.1	76.0	70.6
700	142.3	128.8	117.3	107.3	98.5	90.8	83.9	77.8	72.3
710	144.9	131.3	119.6	109.4	100.5	92.7	85.7	79.5	73.9
720	147.5	133.7	121.8	111.5	102.5	94.6	87.5	81.2	75.5
730	150.1	136.1	124.0	113.6	104.5	96.5	89.3	82.9	77.1
740	152.7	138.5	126.2	115.7	106.5	98.3	91.1	84.5	78.7
750	155.3	140.8	128.5	117.8	108.4	100.1	92.8	86.1	80.3
760	157.8	143.1	130.6	119.7	110.3	101.9	94.4	87.8	81.7
770	160.2	145.4	132.7	121.7	112.1	103.6	96.0	89.3	83.2
780	162.6	147.6	134.8	123.7	113.9	105.3	97.6	90.8	84.7
790	165.1	149.9	136.9	125.6	115.7	107.0	99.2	92.3	86.1
800	167.5	152.1	138.9	127.4	117.4	108.6	100.8	93.8	87.4

Mælingarmerkjatafla.

b. Lágmarksfjarlægð frá mótaðri (moulded) línu annars þilfars að efri brún mælingarmerkisins.

Lengd í millimetrum.										
Lt í metrum	Lt/Dt	12	13	14	15	16	17	18	19	20
67 og undir	51	51	51	51	51	51	51	51	51	51
70	81	51	51	51	51	51	51	51	51	51
73	118	51	51	51	51	51	51	51	51	51
76	157	82	51	51	51	51	51	51	51	51
79	201	119	51	51	51	51	51	51	51	51
82	246	159	84	51	51	51	51	51	51	51
85	294	200	120	51	51	51	51	51	51	51
88	344	244	158	83	51	51	51	51	51	51
91	398	291	199	119	51	51	51	51	51	51
94	455	341	243	158	83	51	51	51	51	51
97	515	393	288	198	119	51	51	51	51	51
100	577	447	336	240	155	81	51	51	51	51
103	643	506	388	286	196	117	51	51	51	51
106	713	567	442	334	239	156	82	51	51	51
109	785	631	499	385	285	196	118	51	51	51
112	862	699	559	438	333	240	157	83	51	51
115	943	772	624	497	386	288	200	122	52	52
118	1026	845	690	556	439	336	243	161	87	87
121	1111	921	758	617	494	385	288	202	124	124
124	1199	1000	829	682	553	439	338	247	165	165
127	1297	1075	900	749	617	500	397	304	220	220
130	1362	1154	975	820	685	566	460	365	279	279
133	1450	1237	1054	896	757	635	527	429	342	342
136	1541	1323	1135	974	832	707	596	496	407	407
139	1636	1413	1222	1057	912	784	671	569	478	478
142	1732	1504	1309	1140	992	862	746	642	548	548
145	1829	1597	1397	1225	1074	941	823	717	621	621
148	1926	1688	1485	1309	1155	1019	898	790	692	692
151	2020	1778	1570	1390	1233	1095	971	861	761	761
154	2112	1865	1653	1470	1309	1168	1042	930	828	828
157	2203	1951	1735	1548	1384	1241	1112	998	894	894
160	2288	2032	1812	1622	1455	1308	1177	1061	955	955
163	2374	2112	1888	1694	1525	1375	1241	1122	1015	1015
166	2455	2189	1961	1763	1591	1438	1302	1181	1072	1072
169	2537	2266	2033	1832	1656	1501	1363	1239	1128	1128
172	2616	2340	2103	1899	1720	1562	1421	1295	1182	1182
175	2694	2414	2173	1965	1783	1622	1497	1351	1236	1236
178	2772	2487	2242	2030	1845	1682	1536	1406	1289	1289
181	2850	2560	2312	2096	1907	1741	1593	1461	1342	1342
184	2924	2629	2376	2157	1965	1797	1646	1512	1391	1391
187	2999	2699	2441	2219	2024	1853	1700	1563	1440	1440
190	3072	2768	2506	2280	2083	1909	1753	1614	1489	1489
193	3144	2835	2569	2340	2139	1962	1804	1663	1536	1536
196	3215	2901	2632	2398	2195	2015	1855	1711	1582	1582
199	3286	2967	2694	2456	2250	2067	1905	1759	1628	1628
202	3356	3032	2754	2513	2304	2118	1953	1805	1672	1672

Lengd Lt í metrum	í millimetrum.								
	12	13	14	15	16	17	18	19	20
205	3425	3096	2814	2570	2357	2169	2001	1851	1716
208	3493	3160	2874	2626	2410	2219	2049	1897	1760
211	3561	3223	2933	2682	2462	2268	2096	1942	1803
214	3628	3285	2991	2736	2513	2317	2142	1986	1845
217	3694	3346	3048	2790	2562	2365	2187	2029	1886
220	3760	3407	3105	2843	2613	2412	2232	2072	1927
223	3825	3467	3161	2895	2662	2458	2276	2113	1966
226	3889	3526	3216	2947	2710	2504	2319	2154	2005
229	3951	3594	3270	2998	2759	2549	2361	2194	2043
232	4013	3642	3323	3047	2805	2593	2402	2233	2080
235	4075	3699	3376	3096	2851	2636	2443	2272	2117
238	4136	3755	3428	3144	2897	2678	2483	2310	2153
241	4197	3810	3479	3192	2941	2720	2523	2347	2188
244	4257	3865	3530	3240	2986	2762	2562	2384	2223

- Lengdin (Lt) á mælingarmerkjatöflunni sem notuð er, skal vera fjarlægð á milli tveggja punkta á mælingarþilfarinu og sá fremri er punkturinn þar sem neðri flötur þess þilfars, eða lína þess við stefnið mætir innra fleti innsúðar, reftis eða banda og sá aftari er punkturinn þar sem undirflötur þess þilfars, eða lína þess, mætir innra fleti innsúðar, reftis eða banda í miðfleti við skutinn. Þegar mælingarþilfar er með þrepum, skal nota jafngildi lengdar; 75. og 76. mynd sýna hvernig ákvarða skuli jafngilt mælingarþilfar, ákvörðunin byggist á jöfnum lengdarsvæðum.
- Sú dýpt á mælingarmerkjatöflunni sem nota skal er mótuð (moulded) dýpt að mælingarþilfari. Þegar mælingarþilfar er með þrepum, skal nota jafngildi dýptar (sjá 75. og 76. mynd).

Lt

- Fyrir millilengdir og — — hlutföll skal finna tilsvareandi fjarlægð með
Dt
línulegri milligildun (linear interpolation). Í öðrum tilvikum verður að finna töflufjarlægðir með útgildun, (extrapolation).
- Þrátt fyrir ákvæðin, sem sett eru hér að ofan, er heimilt að setja mælingarmerki á línu, sem er í sömu hæð og efsti hluti hleðslulínu hins lögboðna hleðslumerkis, sem skráð hefur verið og merkt að því áskildu, að mælingarþilfarið sé hleðsluborðsþilfarið.
- Hin einstöku atriði varðandi útreikninga þá, sem krafizt er í 2., 3. og 4. mgr. hér að ofan, skal sýna á mælingarskýrslunni.

IV. Undanskilin rúm sem tilfæra skal á mælingarbréfinu.

Lengdina eins og sýnt er á 77. mynd, og rýmd hvers farmrýmis sem ekki hefur verið innifalið í brúttórúmlestatölunni samkv. ákvæðum 10. mgr. I. hluta og II. hluta þessarar gr., skal færa á mælingarbréfið.

Opin rúm sem ekki eru innifalin í brúttórúmlestatölunni.

58. gr.

Rúm, sem staðsett eru á eða fyrir ofan efra þilfar, skal ekki taka með í brúttórúmlestatölu þegar þau eru algerlega opin fyrir veðrum og sjó í samræmi við eitt-hvert af eftirtöldum skilyrðum:

I. Reisnir frá hlið til hliðar.

- a. Ef reisnin er opin í stefnu um skipið þvert:
1. frá þilfari til þilfars um a. m. k. hálfu breidd skipsins á þeim hluta sem um er að ræða. Opni hlutinn verður að vera óskiptur, stoðir skulu ekki teljast skipta opinu (sjá 78. mynd).
 2. ekki minna en $\frac{3}{4}$ af breidd skipsins á þeim hluta, sem um er að ræða, þegar reisnin er með karmumgerð, sem er ekki meira en 2 fet eða 0.61 m á hæð.
- b. Ef þekjan er algerlega opin á parti sem nemur a. m. k. helming heildarflatarmáls þekju rúmsins.
- c. Ef lengd opsins eða opanna a. m. k. á annarri hlið skipsins á milli venjulegs skjólborðs og skyggisplötu (curtain plate) er eigi minna en $\frac{3}{4}$ heildarlengdar rúmsins fyrir innan, að því tilskildu að hæð opsins sé a. m. k. 2.5 fet eða 0.76 m og að enginn útbúnaður sé til þess að loka opunum (sjá 79. mynd).
- d. Þegar þilfarshluti af hóflegri stærð, sem ekki er notaður til neins nema sem skemmtiþilfar, algerlega opin til annars hvors endans, er varinn með gleri til skjóls gegn veðri, skal ekki taka það rúm í brúttórúmlestatölunni.

II. Þilfarshús.

- a. Ef eigi minna en einn fjórði heildarlengdar allra umlykjandi skilja er algerlega opin frá þilfari til þilfars, að því áskildu að opi þessu sé ekki skipt í nokkra hluta. Stoðir skulu ekki teljast skipta opinu.
- b. Ef þekjan er algerlega opin fyrir veðrum og sjó á parti sem nemur a. m. k. helming af heildarflatarmáli þekju rúmsins.

III. Innskot í reisnum eða þilfarshúsum.

Ef algerlega opið fyrir veðrum og sjó frá þilfari til þilfars með engum útbúnaði til lokunar, svo framarlega sem innanmálsbreidd þess er eigi meiri en breidd inngangsins (sjá 80. mynd).

59. gr.

Opin rúm, eins og þau eru skilgreind í 58. gr., skulu alltaf mæld og færð inn á mælingarskýrsluna. Gefa skal nákvæma lýsingu og þar greina frá stærðum opanna. Mælingin skal framkvæmd í samræmi við ákvæði 53. gr. Útreikningur skal gerður eins og segir í 54. gr.

Ef reisnir eru í opnu rúmi, sem taka ber með í brúttórúmlestatölunni eða lestarop, eða rúm eins og um getur í 57. gr., eða rúm sem telja má að myndi hluta af aðalvélarrúminu (vélarreisnir o. s. frv.), skulu öll þess konar rúm mæld sérstaklega og færð inn á mælingarskýrsluna. Hvert og eitt þessara rúma skal farið með, að því er varðar hvort tekið skuli með í brúttórúmlestatölunni eða undanskilið, eins og segir í viðkomandi greinum.

Skýli fyrir þiljufarþega.

60. gr.

Þrátt fyrir ákvæði fyrstu mgr. 51. gr., má undanskilja úr brúttórúmlestatölunni lokaðar reisnir, sem eingöngu eru notaðar sem skýli, án aukagjalds, fyrir þiljufarþega á skipum, sem fara stuttar ferðir, en til þess þarf samþykki hlutaðeigandi yfirstjórnar skipamælinga.

Mælingin og útreikningurinn skal framkvæmt eins og segir í 53. og 54. gr., og rúmtakið skal skráð á mælingarbréfið undir sérstakri yfirskrift.

IV. KAFLI

MÆLING OG ÚTREIKNINGUR Á FRÁDRÁTTUM SAMKV. REGLU I.

Vistarverur skipstjóra.

61. gr.

Hvert það rúm, sem ætlað er til og eingöngu notað sem íbúð fyrir skipstjóra og er skráð sem slíkt, skal dregið frá brúttórúmlestatölunni.

Frádráttarbær rúm tilheyrandi skipstjóra mega hafa að geyma svefnherbergi, skrifstofu, dagstofu, borðstofu og klæðaskápa. Skrifstofu, dagstofu og borðstofu búnar hvílum og þannig staðsettar, að þær sé hægt að nota sem aukaherbergi, skal ekki draga frá.

Ef íbúð skipstjóra liggur ekki að stjórnklefa eða kortaklefa, má einnig taka með hinum frádráttarbæru rúmum varðklefa skipstjóra, ef hann liggur að stjórnklefa eða kortaklefa.

Vistarverur skipshafnar.

62. gr.

Hvert það rúm fyrir skipshöfn, sem eingöngu er ætlað til hennar afnota, og er skráð sem slíkt, skal dregið frá brúttórúmlestatölunni.

Orðið „skipshöfn“ nær til allra (nema skipstjóra og leiðsögumanna), sem hafa með höndum hvers konar starf í skipinu á ferðum þess. Í leiðsöguskipi má aðeins telja til skipshafnar þá leiðsögumenn, sem nauðsynlegir eru til venjulegrar siglingar á leiðsöguskipinu.

Frádráttarbær rúm tilheyrandi skipshöfn mega samanstanda af svefnherbergjum, skrifstofum og dagstofum, klæðaskápum, þurrkherbergjum, borðstofum, reyk-sölum, skemmtiherbergjum, bókaherbergjum o. s. frv.

Rúm, önnur en svefnherbergi, sem búin eru hvílum og þannig staðsett að þau sé hægt að nota sem aukaherbergi, skal ekki draga frá.

Á farþegaskipi samkv. skilgreiningu í 64. gr., skal hvorki draga frá skrifstofur fyrir gjaldkera eða yfirmenn, sem gegna slíku starfi, og bryta, né heldur móttökuherbergi læknis.

Gangar og önnur rúm, sem notuð eru af skipstjóra og skipshöfn.

63. gr.

Þvottaherbergi, baðherbergi, steypiböð, vatnssalerni og önnur salerni, eldhús, bökunarherbergi, þvottahús, rúm sem hafa að geyma síunartæki eða eimingartæki fyrir drykkjarvatn, hitunar- og loftræstingartæki, vatnsþrýstikerfi (hydrophore), frystivélar o. s. frv. til einkaafnota fyrir skipstjóra og skipshöfn, skal draga frá, ef slík rúm hafa ekki verið skilin undan brúttórúmlestatölunni.

Matbúr, sjúkrastofur, lyfjastofur, lyfjaskápar, rúm fyrir lín, oliuklæði og óhrein föt, eldhús og mataráhöld, o. s. frv., sem notað er eingöngu af skipstjóra og skipshöfn, má einnig draga frá.

Rétt byggð rúm sem eru beinlínis nauðsynleg og notuð til geymslu á vistum sem eingöngu eru ætlaðar skipstjóra og skipshöfn, skal einnig draga frá.

Frádrátturinn sem þannig er leyfður skal þó eigi fara fram úr 15% af öðrum rúmum skipstjóra og skipshafnar sem frá eru dregin.

Matvælahirzlar í skipum, þar sem skipstjóri og skipshöfn sjá sér sjálf fyrir mat, má draga frá án nokkurrar takmörkunar, en þegar svo er, skal ekkert frádrag gera fyrir vistageymslu.

Draga skal frá ganga og stigahús, sem eru fyrst og fremst ætluð til þess að

veita skipstjóra og skipshöfn aðgang að hverju því rúmi, sem undanskilið er og/ eða dregið frá. Slík ganga- og stigarúm skal einnig draga frá, þegar þau jafnframt veita aðgang að:

- a. Rúmum sem ekki eru frádráttarbær, þegar aðgangur að rúmum þessum er eingöngu venjulegar manns mugur.
- b. Rúmum sem ekki eru frádráttarbær, svo sem sérstök herbergi ætluð leiðsögumönnum, varðmönnum, teljurum, tollþjónum o. s. frv.
- c. Ganga- og stigarúmum sem ekki eru frádráttarbær, svo framarlega sem þeim er lokað hverju útaf fyrir sig.
- d. Aukaherbergjum á skipi sem ekki er farþegaskip.

Hluta af gangi sem er ekki þiljaður af skal eigi draga frá. Bogaop eða dyr, sem eru eigi meir en hálf t flatarmál opanna, teljast ekki vera aðferðir til þess að skilja á milli.

Gangur sem er sameiginlega fyrir frádráttarbær og ekki frádráttarbær rúm, svo sem farþegaklefa, sem eingöngu er hægt að komast að um slíkan aðgang, getur ekki talizt hafa verið ætlaður fyrst og fremst fyrir frádráttarbær rúm samkv. merkingu þessarar greinar og er ekki frádráttarbær. Ef aðgangur um slíkan gang að rúmi eða rúmum, sem ekki eru frádráttarbær, er eingöngu aukalegur og aðgangur þar að aðra leið, einkum eftir beinni leið, ætti ekki að telja slíkan gang ótækan til frádráttar.

64. gr.

Aukaherbergi skal ekki draga frá. Þótt um tvö herbergi sé að ræða til afnota fyrir eiganda eða aðra, sem ekki teljast til skipshafnarinnar, verður það ekki talið gera skipið að farþegaskipi, að því tilskildu, að áður nefnd aukaherbergi séu búin eigi fleiri en fjórum hvílum alls, þar með taldir svefnsofar. Sérstök herbergi ætluð leiðsögumönnum, varðmönnum, teljurum, tollþjónum o. s. frv. skal ekki telja aukaherbergi, en þó skal ekki draga þau frá.

Í farþegaskipum, sem hafa engan borðsal, reyksal, matbúr, eldhús, bökunarherbergi, vistageymslu, síunartæki eða eimingartæki fyrir drykkjarvatn, baðherbergi, þvottaherbergi, steypibað, vatnssalerni eða önnur salerni, eingöngu til afnota fyrir farþega, skal ekki leyfður frádráttur á hliðstæðum vistarverum fyrir skipstjóra og skipshöfn. En í því tilfelli, að skip flytji farþega, sem ekki hafa svefnrúm, svo sem pílgríma, og skipið hafi ekkert svefnrými fyrir farþega, þá skal regla þessi ekki viðhöfð nema að því er snertir vatnssalerni og önnur salerni.

Að því er tekur til þessarar greinar, skal orðið „farþegaskip“ ná yfir hvert það skip, sem flytur fleiri en fjóra farþega gegn fargjaldi, eða hvert það skip, sem hefur fleiri en tvö aukaherbergi útbúin eins og að ofan er lýst.

65. gr.

Þau rúm sem nefnd eru í 66. til 71. gr. skal, samkv. þessari reglugerð, telja „stjórnklefa og önnur rúm í þágu skipsins“, sem tilgreind eru í 7. gr. undir nr. 2, og þau skal draga frá gegn þeim skilyrðum, sem sett eru í greinum þessum, enda hafi þau ekki verið undan skilin. Stjórnklefar og önnur rúm í þágu skipsins eru:

- a. Skipstjórnarrúm (nema aukakatlar og aðaldælur) (gr. 66.)
- b. Rúm fyrir aukakatla og fyrir aðaldælur (67. gr.)
- c. Rúm fyrir dælusamstæður í skipum sem flytja fljótandi farm umbúðalausar (68. gr.)
- d. Verkstæði og geymslur, sem nauðsynlegar eru vegna starfrækslu skipsins og viðhalds á því (69. gr.)
- e. Rúm seglageymslu (70. gr.)
- f. Rúm fyrir kjölfestuvatn (71. gr.).

Rúm til skipstjórnar (nema aukakatlar og aðaldælar).

66. gr.

Rúm sem hagnýtt eru eingöngu í sambandi við stjórn skipsins, skal draga frá, að því marki sem sanngjarnt er talið, ef slík rúm hafa ekki verið skilin undan brúttórúmlestatölunni.

Hin frádráttarbæru skipstjórnarrúm ná yfirleitt yfir herbergi þar sem sjó-kort og siglingatæki eru geymd og notuð, rúm fyrir fjarskiptapjónustu (en ekki biðstofa fyrir farþega), rúm til geymslu á siglingaljóskerum, flöggum, flugeldum, o. s. rúm fyrir neðansjavarmerkja- og hlustunartæki, herbergi fyrir áttavita sjálf-virkar stýringar, tæki til þess að draga úr hreyfingu skipsins (gyro-stabiliser eða þess konar) og rúm fyrir stýrishjól, stýristæki, standvindu og akkerisbúnað ásamt keðjukössum. Frádráttarbær samkv. þessari grein eru einnig rúm notuð fyrir loftþjöppur, og loftgeyma ætlaða til þess að taka þaðan loft, sem notað er til reksturs skipsins yfirleitt eða í sambandi við stjórn eða öryggi skipsins, rúm sem eingöngu eru notuð til geymslu á slökkvi- og björgunartækjum og rúm sem eingöngu eru notuð fyrir tæki til þess að koma í veg fyrir óhreinkun sjávar af völdum olíu (nema sorahylki).

Þegar stýrishjólið, stýrisvél, standvinda, akkerisvinda eða sams konar tæki eru í herbergi sem er stærra en nauðsynlegt er fyrir þessa hluti skal draga frá það rúm sem þessir hlutir raunverulega fylla og þar að auki skal ætla rúm í kringum þessi tæki, sem telja má nauðsynlegt við notkun þeirra (yfirleitt ekki meir en 2 fet eða 0.610 metra á hverja hlið). Öll hæðin sem leyfð er ætti að venju ekki að fara fram úr venjulegri millipilfarsstærð.

Aukakatlar og aðaldælar.

67. gr.

Samkv. fyrirmælum 79. gr. um notkun rúms fyrir aukakatla sem má telja hluta af aflvélarrúmi skal draga frá það rúm, sem aukakatlar raunverulega taka, ef þeir eru tengdir aðaldælum skipsins, jafnvel þótt nota megji aukakatlana sam-tímis til að knýja farmvindur eða til svipaðra þarfa.

Ef aukakatlar eru ekki tengdir aðaldælum, en eru eingöngu notaðir til þess að knýja standvindu, akkerisvindu, stýrisvél eða svipuð tæki til skipstjórnar, má telja það rúm sem þeir taka til skipstjórnarrúms og skal þess vegna draga það frá sem slíkt.

Rúm sem notuð eru og nauðsynleg eru fyrir austurdælar og eingöngu veita aðgang að þeim skal draga frá. Sömu reglur gilda um dælar fyrir vatnskjölfestu, ef hægt er að nota þær til að dæla skipið.

Ef aukaketill, austurdæla eða vatnskjölfestudæla, sem uppfylla framangreind skilyrði, eru staðsett á aflvélarrúmssvæðinu og ekki ber að telja hluta af aflvélarkerfinu, skal aðeins draga frá rúm það sem þessir hlutir taka og skal skrá það á mælingarskýrsluna undir fyrirsögninni „Rúm til skipstjórnar“.

Dælukerfi í skipum sem flytja fljótandi farm umbúðalausan.

68. gr.

Í skipum sem flytja fljótandi farm umbúðalausan skal gera frádrátt fyrir rúmunum sem hafa að geyma, og eru beinlínis nauðsynleg til þess að geta haft aðgang að og starfrækja dælar, sem notaðar eru sem farmdælar eða, samkv. ákvæðum 78. gr. undir A 6. n., millidælar fyrir fljótandi eldsneyti, staðsettar utan marka aflvélarrúmsins, að því tilskildu að jafnframt sé hægt að taka allar

slíkar dælar í notkun til þess að dæla úr skipinu. Hið frádráttarbæra rúm dælu-
klefa skal ákvarða á eftirfarandi hátt:

Það rúm sem dæla tekur og er beinlínis nauðsynlegt til starfrækslu kennar
skal vera jafn hátt og hæð dælnnar, eða 7 fet (eða 2.13 m), hvort heldur sem er
hærra, og láréttur flötur sem sé gólfrýmið sem dælan tekur ásamt nægilegu rými
umhverfis til þess að hægt sé að starfrækja hana með góðu móti. Að öllum jafn-
aði skal nota allt gólfrými dælu-
klefa þar sem eru eingöngu farm- og millidælar; hæð þess rýmis skal mæld frá botni dælustæðisins (þ. e. yfirleitt að efri brún lang-
banda eða botnstokka eða plötum tvöfalda botns, eftir atvikum).

Það rúm sem er nauðsynlegt fyrir aðgang og nær frá efsta fleti rýmis þess sem
nefnt er hér að ofan skal hafa láréttan flöt og önnur vídd hans 2 fet eða 0.61 m og
hin 3 fet eða 0.91 m.

Heildarfrádráttur veittur fyrir dælu-
klefa skal takmarkaður í samræmi við
eftirfarandi töflu:

Mesti frádráttur, sem veittur er				Brúttórúmlestatata		
Rúm- lestir	Yfir	en ekki yfir		Hundraðs- hluti af brúttórúmlesta- tölu	Skrán- ingar- tonn	Rúm- metrar
		Rúm- lestir	Rúm- metrar			
3000	8498.58			0.9		
2250	6373.94	3000	8498.58		27	76.49
1500	4249.29	2250	6373.94	1.2		
900	2549.58	1500	4249.29		18	50.99
500	1416.43	900	2549.58	2.0		
250	708.22	500	1416.43		10	28.33
		250	708.22	4.0		

Verkstaði og birgðageymslur nauðsynlegar vegna starfrækslu og viðhalds skipsins.

69. gr.

Með þeim takmörkunum sem tilgreindar eru hér að neðan skal draga frá brúttó-
rúmlestatölunni verkstaði og birgðageymslur fyrir dælumenn, trésmiði og báts-
menn, ef slíkir rúm hafa verið skilin undan brúttórúmlestatölunni. Heildarfrádráttinn
skal takmarka í samræmi við eftirfarandi töflu:

Mesti frádráttur, sem veittur er				Brúttórúmlestatata		
Rúm- lestir	Yfir	en ekki yfir		Hundraðs- hluti af brúttórúmlesta- tölu	Skrán- ingar- tonn	Rúm- metrar
		Rúm- lestir	Rúm- metrar			
25000	70821.53				125	354.11
20000	56657.22	25000	70821.53	0.5		
13333.33	37771.47	20000	56657.22		100	283.29
10000	28328.61	13333.33	37771.47	0.75		
7500	21246.46	10000	28328.61		75	212.46
2000	5665.75	7500	21246.46	1.0		
1333.33	3777.14	2000	5665.72		20	56.66
1000	2832.86	1333.33	3777.14	1.5		
750	2124.65	1000	2832.86		15	42.49
500	1416.43	750	2124.65	2.0		
400	1133.14	500	1416.43		10	28.33
150	424.93	400	1133.14	2.5		
		150	424.93		3	8.50

Ef um er að ræða skip, sem er eigi meira en 150 rúmlestir eða 424.93 rúmmetrar að brúttórúmllestatali, og birgðir bátsmanns eru geymdar í rúmi sem er ekki eingöngu hagnýtt til slíkra hluta, skal samt sem áður veittur frádráttur fyrir birgðir bátsmanns samkv. ofangreindum mælikvarða.

Í fiskiskipum og veiðiskipum (t. d. hval- og selveiðiskipum), sem eru að brúttórúmllestatali yfir 150 rúmlestir, eða 424.93 rúmmetrar, og hafa ekki sérstakt rúm undir birgðir bátsmanns, en þær eru geymdar með fiski- og veiðitækjum, skal gera hæfilegan frádrátt, sem ekki má fara fram úr 3 rúmlestum eða 8.50 rúmmetrum.

Seglageymslur.

70. gr.

Í seglskipum skal draga frá brúttórúmllestatölunni samkv. eftirfarandi ákvæðum, rúm það sem eingöngu er notað fyrir seglageymslu:

1. Í skipum, sem eingöngu ganga fyrir seglum, má þessi frádráttur ekki fara fram úr 4% af brúttórúmllestatölunni.
2. Ef seglageymsla og birgðageymsla bátsmanns eru sameiginlegar, skal fyrst draga frá seglageymslurúmið, miðað við takmarkanir þær, sem talað er um í mgr. hér á undan og síðan skal draga frá birgðageymslurúm bátsmanns samkv. töflunni í 69. gr.

Rúm fyrir kjölfestuvatn.

71. gr.

Eftir skriflegri beiðni eigandans, og með þeim takmörkunum sem settar eru hér á eftir, skal draga frá brúttórúmllestatölunni rúm, sem tekin hafa verið með í brúttórúmllestatöluna og eru ætluð og eingöngu notuð fyrir kjölfestuvatn, að því tilskildu að þau uppfylli eftirfarandi skilyrði:

- a. Að þau séu viðurkennd sem rétt smíðaðir og prófaðir kjölfestugeymar.
- b. Að þeir séu gerðir eingöngu fyrir kjölfestuvatn, en þó skal geymir í skut eða stafni einnig dreginn frá þegar hann er gerður til þess að hafa í honum ferskt vatn til nokkunar fyrir skipið sjálft, jafnvel þótt hann sé ekki tengdur við vatnskjölfestukerfið.
- c. Að inngangur í þau sé eingöngu gegnum mannsmugur af venjulegri stærð.

Við a. — Orðasambandið „kjölfestugeymar rétt smíðaðir og prófaðir“ gefur til kynna að geymarnir þoli þrýsting tiltekinnar vatnshæðar. Opin í geymisþakinu umhverfis böndin út við skipshlið má ekki fylla með steinsteypu.

Við b. — Tæki til þess að fylla og tæma vatnskjölfestugeyma (t. d. dælur, rör o. s. frv.) verða að vera þannig að um sé að ræða fastan og fullnægjandi útbúnað og án nokkurra tengsla við kerfi fyrir vatn eða olíu vegna kælingar vélar, vatn fyrir ketil eða til neyzlu, brennsluolíu eða farm. Dælusamstæður verða að vera af hagkvæmri gerð og stærð, þannig að afköst þeirra séu fullnægjandi fyrir kjölfestuvatnið.

Sogpípurnar og frárennslispípurnar skulu yfirleitt ekki vera grennri en 2½ þuml. eða 64 mm, innanþvermál. Handdælur, flytjanlegar dælur eða slöngutengingar skulu ekki taldar sem föst og fullnægjandi tæki til þess að fylla eða tæma með. Í öllum skipum sem ekki eru yfir 200 rúmlestir, eða 566.57 rúmmetrar brúttó, og í skipum sem eru yfir 200 rúmlestir, eða 566.57 rúmmetrar brúttó, og ganga aðallega fyrir seglum, er ekkert á móti því að handdælur séu einu tækin til að fylla og tæma vatnskjölfestugeyma, ef þeim er komið fyrir á tryggan og varanlegan hátt.

Skuthylki eða stafnhylki er hylki sem myndast af hlið skipsins og umlínu skutsins eða stefni, staðsett framan við stafnskilju eða aftan við skutskilju.

Við e. — Mannsmugurnar skulu eigi vera yfir 4.91 ferfet eða 0.46 fermetra að flatarmáli.

Milliskiljabil (cofferdam) skal talið vatnskjölfesturúm, ef það fullnægir framan-skráðum skilyrðum.

Geymar í tvöfalda botni, sem eru í sambandi við kjölfestudælukerfið eða eru nothæfir undir vatn eða olíu til vélarkælingar, ketilvatn eða neyzluvatn, eða til geymslu á eldsneyti, smurningsolíu eða farmi, skulu taldir vatnskjölfesturúm, þegar ákveða skal frádrátt vegna þess.

Þegar um er að ræða að reikna út rýmd frádráttarbærra vatnskjölfesturúma, ber að athuga, að heildarrýmd vatnskjölfesturúma sem hefur verið innifalin í brúttórúmlestatölunni, og undanskilinna hylkja í tvöfalda botni, skal eigi fara fram úr 19 hundraðshlutum brúttórúmlestatölnnar. Ef rýmd hylkja í tvöfalda botni er jöfn, eða fer fram úr, 19 hundraðshlutum brúttórúmlestatölnnar má eigi veita neinn frádrátt vegna vatnskjölfesturúma.

Veita má frádrátt fyrir hluta af geymi, enda sé allur geymirinn útbúinn, byggður og prófaður í því augnamiði að nota hann undir kjölfestuvatn.

72. gr.

Enginn frádráttur skal veittur fyrir neitt þeirra rúma sem um ræðir í 61. til 71. gr., hafi það ekki áður verið tekið með í brúttórúmlestatöluna.

73. gr.

Mæling og útreikningar rúmtaks þeirra rúma sem um ræðir í 61. til 63. og 66. til 70. gr. skal framkvæmdur samkv. því er segir í 53. og 54. gr. Þar af leiðandi skulu hæðir mældar að undirfleti þilfarsins fyrir ofan og í gegnum þilfarsklæðningu, ef einhver er. Lárétt mál þessara rúma skulu tekin milli skilrúma og klæðningar, ef nokkur er, eða að innri brún banda, eða að innri brún skiljustoða, sem eru með eðlilegu millibili, á sama hátt og mælt var þegar brúttórúmlestatatalan var ákvörðuð. Sérhvert rúm skal mælt fyrir sig, og á mælingarskýrslunni skal tekið fram til hverra nota hvert rúm er ætlað. Ef aðeins hafa verið dregnir frá hlutar af rúmi, skal tilgreina á mælingarskýrslunni stærðina á öllu rúminu ásamt stærðunum á frádregna hlutanum.

Mæling stafnhylkja, skuthylkja og annarra rúma fyrir kjölfestuvatn, sem ná út að hlið skipsins og staðsett eru utan tvöfalda botnsins og undir mælingarþilfari eða framhaldslínu þess, skal framkvæmd samkv. reglunum um mælingu rúms undir mælingarþilfari. Lengdina skal mæla efst á hylkinu (sjá 81. mynd). Þverskurði skal mæla á venjulegan hátt við miðju lengdarinnar og við endapunkt hennar, en aðeins skal mæla fimm breiddir í hverjum skurði. Ef rúm fyrir kjölfestuvatn er staðsett sumpart fyrir neðan og sumpart fyrir ofan mælingarþilfar eða framhaldslínu þess (t. d. skuthylki sem nær að neðra fleti upphækkaðs afturþilfars), skal mæla þann hluta, sem er fyrir neðan mælingarþilfarið eða framhaldslínu þess, eins og tekið er fram hér að ofan, og þann hlutann sem eftir er skal mæla sérstaklega.

Það gildir um öll hylki sem ná hliða á milli í skipinu að finna þer fjarlægðina frá endaskilju eða -skiljum að hinum rétta stað á næsta þverskurði af rúminu undir mælingarþilfarinu og tilgreina hana á mælingarskýrslunni.

Mæling á rúmi undir vatnskjölfestu, sem ekki nær út að hlið skipsins og er undir mælingarþilfari og liggur utan tvöfalda botnsins, skal framkvæmd á eftirfarandi hátt: Fyrst skal mæla lengd hylkisins. Þeirri lengd skal skipta niður eins og segir í 21. gr., en ef lengd þessi fer ekki fram úr 30 fetum eða 9.14 metrum, skal aðeins skipta henni í tvo jafna parta. Þverskurðir eru síðan mældir við endapunkta lengdarinnar og við deilipunkta hennar. Þegar rúm þau, sem er rætt um í þessari mgr., eru

tiltölulega lág, má einnig mæla þau samkv. fyrirmælum 53. gr., ef þau hafa nokkurn veginn beinar hliðar. Ef geymir er óreglulegur í lögun, skal mæla hann í pörtum.

Rúm fyrir kjölfestuvatn, sem staðsett eru fyrir ofan mælingarþilfar, eða framhaldslínu þess, skal mæla samkv. því sem segir í 53. gr.

Rúmtak hvers rúms fyrir kjölfestuvatn skal finna með því að beita viðeigandi fyrirmælum gefnum í þessari reglugerð um ákvörðun rúmtaks rúms undir mælingarþilfari og reisna.

Frádráttur vegna aðalvélarúms.

74. gr.

Þegar skip gengur fyrir afli vélar sem þarfnast rúms í skipinu skal gera frádrátt fyrir aðalvélarúmi samkv. fyrirmælum 75. gr. og skal draga hann frá brúttórúmllestatölunni.

Rúm það, sem aðalvélin tekur og nauðsynlegt er til vinnu við hana og aukavélar, sem nauðsynlegar eru fyrir gang aðalvélarinnar eins og getið er um í 78. og 79. gr., með eða án, eftir því sem á stendur, birtu- og loftrúma, sem um ræðir í 77. gr., skulu í þessari reglugerð talin aðalvélarúm.

Án tillits til mismunandi aðferða við að ákvarða rúmtak rúmsins undir mælingarþilfari og aðalvélarúmsins, eins og sagt er í 41., 80. (1.) og 82. gr., má ekki telja neitt rúm með í rúmtaki aðalvélarúms, þegar ákveða skal frádrátt vegna aðalvélarúms, nema það hafi áður verið innifalið í brúttórúmllestatölu skipsins.

Aðferðin við mælingu hæðar öxulganga, þegar mælingardýptir þær sem lenda á þeim eru mældar að efra fleti innsúðar, sem gert er ráð fyrir að staðsett sé alveg ofan á efra fleti tvöfalda botns, er sýnd á 82. mynd.

Öll aðalvélarúm skulu mæld og rúmtak þeirra ákvarðað samkv. fyrirmælum 80., 81. og 82. gr.

Ákvörðun frádráttar fyrir aðalvélarúm.

75. gr.

Frádráttur fyrir aðalvélarúm skal ákvarðaður á eftirfarandi hátt:

1. Vélknúin skip, nema hjólaskip:

- Ef rúmtak aðalvélarúmsins, ákvarðað samkv. fyrirmælum 77. til 82. gr. er 13% eða meira, en undir 20% af brúttórúmllestatölunni, skal frádrátturinn vera 32% af brúttórúmllestatölunni.
- Ef rúmtak aðalvélarúmsins er minna en 13% af brúttórúmllestatölunni, skal frádrátturinn vera 32% af brúttórúmllestatölunni, hlutfallslega minnkaður.
- Ef rúmtak aðalvélarúmsins er 20% eða meira af brúttórúmllestatölunni, skal frádrátturinn vera rúmtak aðalvélarúmsins að viðbættum 75%.

2. Hjólaskip.

- Ef rúmtak aðalvélarúmsins, ákvarðað samkv. fyrirmælum 77. til 82. gr., er 20% eða meira, en undir 30% af brúttórúmllestatölunni, skal frádrátturinn vera 37% af brúttórúmllestatölunni.
- Ef rúmtak aðalvélarúmsins er minna en 20% af brúttórúmllestatölunni skal frádrátturinn vera 37% af brúttórúmllestatölunni, hlutfallslega minnkaður.
- Ef rúmtak aðalvélarúmsins er 30% eða meira af brúttórúmllestatölunni, skal frádrátturinn vera rúmtak aðalvélarúmsins að viðbættum 50%.

- Að undanteknum skipum, sem eingöngu eru notuð sem dráttarskip og skipum, sem eru byggð sem ísbrjótar og eingöngu notuð sem slík, má frádrátturinn fyrir aðalvélarúmi aldrei fara fram úr 55% af þeim hluta brúttórúmllestatölu skipsins, sem eftir er þegar búið er að gera allan frádrátt frá brúttórúmllestatölunni, nema fyrir aðalvélarúmið.

Liðir er tilheyra rúmi aðalvélar.**76. gr.**

Til aðalvélarúmsins skal talið eftirfarandi:

- a. Rúm þau sem talin eru upp í 78. A. og 79. gr., undir mælingarþilfari, eða framhaldslínu þess samkv. skilgreiningu í 9. og 15. gr.
- b. Rúm þau sem talin eru upp í 78. A. og 79. gr. á milli mælingarþilfars og efra þilfars eða framhaldslínu þeirra samkv. skilgreiningu í 9. og 15. gr.; og til þess má teljast
- c. Rúm þau, sem upp eru talin í 77. gr. á efra þilfari eða fyrir ofan það.

Við útreikning þeirrar rúmlestatölu sem heyrir til undanþágu ákveðinna rúma milliþilfara samkv. 57. gr. II skal a. hér að ofan talið til aðalvélarúmsins og, með þeim takmörkunum, sem settar eru í 77. gr. má b. og c. hér að ofan teljast til þess, (sjá 83. mynd).

Ljós- og loftrúm.**77. gr.**

Rúm þau eða hlutar af rúmum sem um ræðir í C-li, 76. gr. skulu nefnd ljós- og lofti inn í vélarrúmið eða fyrir þess konar vélar, áhöld eða tæki sem telja tölu skipsins og við aðalvélarúmið sem frádráttur fyrir aðalvél á að byggjast á, enda séu þau:

- a. Af hæfilegri stærð.
- b. Viðurkennd örugg og sjóhæf.
- c. Byggð þannig að ekki sé hægt að nota þau til neins annars en að hleypa birtu og lofti inn í vélarrúmið eða fyrir þess konar vélar, áhöld eða tæki, sem telja má sem hluta af aðalvélinni í samræmi við ákvæði 78. og 79. gr.

Mælingarskýrslan skal greina hvort umrædd rúm fullnægi ofangreindum skilyrðum.

Nánari ákvæði varðandi þau rúm sem mega teljast aðalvélarúum.**78. gr.**

A. Eftirfarandi rúm skulu talin aðalvélarúum:

1. Rúm fyrir aðalkatla.
2. Rúm fyrir aðalvél.
3. Rúm fyrir hjálparvélar sem nauðsynlegar eru til starfrækslu aðalkatla eða aðalvélar.
4. Ásgöng eða kistur (trunks), öryggisgöng og lyftur sem fyrst og fremst eru vegna vélarrúmsins.
5. Birgðageymslur vélstjóra og verkstæða allt að hámarki, sem nemur þrem fjórðu af einum hundraðshluta brúttórúmlestatölunnar, ef slík rúm hafa ekki verið skilin undan brúttórúmlestatölunni.
6. Rúm fyrir eftirfarandi vélar, áhöld eða tæki:
 - a. Sethylki og hylki, sem notað er úr daglega í skipum, sem brenna olíu (hylki sem tekin eru með í brúttórúmlestatölunni og/eða skilin undan brúttórúmlestatölunni) allt að hámarksmagni, sem nemur tveggja daga forða af brennsluolíu, ef staðsett innan marka vélarrúmsins, í reisnum fyrir ofan eða áfast við slík rúm eða reisnir. Hylki skal því aðeins teljast sethylki að það sé útbúið með afrennsli fyrir vatn og myndi hluta af aðveitukerfi brennsluolíunnar þannig að við venjuleg starfræksluskilyrði verði öll olía sem tekin er úr forðahylkjunum að fara í gegnum sethylkið, áður en henni er veitt til aðalvéla og/eða aðal- og/eða auka- katla, eða áður en hún er losuð í hylki, sem úr er notað daglega;

- b. rafala, greinitöflu og stjórnborð, að undanteknum þeim sem talað er um í B 4, f, í þessari grein;
- c. hljóðdeyfara (að meðtöldum hljóðdeyfurum í reyk háfum);
- d. hitavatnsbrunnur, ef þeir eru staðsettir innan aðalvélarrúms undir efra þilfari;
- e. öskuþeytara (ash-ejectors);
- f. tæki fyrir vélsúg að kötlum;
- g. olíuhreinsunartæki og olíukælingartæki fyrir brennsluolíu og smurningsolíu (þar með taldir hreinsunargeymar);
- h. tæki til hitunar á veituvatni og önnur sams konar tæki nauðsynleg fyrir aðalvél;
- i. uppgufunartæki fyrst og fremst ætluð fyrir veituvatn að kötlum;
- j. smurningsolíudælur;
- k. loftræstingartæki fyrst og fremst fyrir loftræstingu í vélarrúmi;
- l. rafgeyma sem fyrst og fremst eru notaðir í sambandi við aðalvél;
- m. þjöppur og loftgeymar notað í sambandi við aðalvél;
- n. brennsluolíudælur, eingöngu notaðar vegna brennsluolíu, ef staðsettar eru innan marka vélarrúmsins, í reisnum fyrir ofan, eða áfast við slíkt rúm eða reisnir.

B. Eftirfarandi skulu ekki teljast aðalvélarrúm:

- 1. Eldsneytisrúm.
- 2. Veituvatnsrúm (Feed-water spaces).
- 3. Birgðageyma fyrir smurningsolíu.
Smurningsolíugeymslur sem mynda hluta af hringrásarkerfinu skulu ekki teljast birgðageymar ef þeir eru staðsettir innan marka vélarrúmsins eða reismanna fyrir ofan, (sjá 84. mynd).
- 4. Rúm fyrir eftirfarandi vélar, áhöld eða tæki:
 - a. Hjálpareimsvali sem ekki er notaður í sambandi við aðalvél.
 - b. Slökkvitækjabúnaður.
 - c. Frystivélar.
 - d. Vélakostur til loftræstingar og upphitunar vistarvera skipshafnar og farþega.
 - e. Hreinlætisdælur og aðrar dælur, sem ekki eru notaðar í sambandi við aðalvél.
 - f. Rafalar, greinitöflur og stjórnborð sem eingöngu eru notuð til lýsingar eða vegna siglingar skipsins, vinnu við farm þess o. s. frv. og algerlega óháð aðalvél skipsins.
 - g. Aukakatlar, aðrir en þeir, sem um getur í 79. gr.

Rúm fyrir aukakatla.

79. gr.

Aukakatlar, sem yfirstjórn skipamælinga er fullviss um að séu nauðsynlegir fyrir, og séu notaðir í sambandi við aðalvélar eða hjálparvélar, sem teljast hluti af aðalvélum, skal teljast hluti af aðalvélinni.

Mæling á aðalvélarrúmum.

80. gr.

Mæling aðalvélarrúma skal framkvæmd eins og segir hér á eftir:

- 1. Rúm þau, sem tilgreind eru í 76. gr. undir lið a. eru mæld á þann hátt að fundin er
 - i. lengdin;
 - ii. þrjár, fimm, eða, ef nauðsyn ber til, sjö dýptir;
 - iii. þrjár, fimm, eða, ef nauðsyn ber til, sjö breiddir.

Mæld er lengd rúmsins á milli endaskilja þess; þeirri lengd er síðan skipt í tvo, fjóra eða sex jafna parta, eftir því hvort þrjár, fimm eða sjö dýptir eiga að mælast.

Dýptin er mæld í miðfleti að yfirfleti tvöfalda botnsins (eða að yfirfleti venjulegra botnstokka eða innsúðar, eftir því sem við á) við endapunkta lengdarinnar og deilipunkta hennar. Sérhver dýpt skal leiðrétt, ef nauðsynlegt er, vegna riss eða falls á tvöfalda botni, eins og lýst er í 28. gr.

Breiddin er síðan mæld við miðju hveurrar dýptar, á milli hliðarskiljanna (eða á milli innri brúna bandanna við hliðar skipsins eða innsúðar á þeim, eftir atvikum).

Lengd rúmsins og staðsetning þess segir til um það, hve margar dýptir og breiddir á að taka.

Stórt vélarrúm staðsett í skut og sem nær hliða á milli í skipinu, þarf að mæla á fimm eða sjö dýptum og fimm eða sjö breiddum. Ef vélarrúmið er staðsett miðskipa, nægir venjulega að mæla þrjár dýptir og þrjár breiddir.

Þegar eitt eða fleiri þrep eru í tvöfalda botninum í vélarrúminu, eða, í skipum með einföldum botni, snögg breyting er á dýpt botnstokka, eða þegar hliðarskiljur vélarrúmsins eru bognar eða brotnar (t. d. hliðarskiljur eldsneytisrúma) eða yfirleitt þegar vélarrúm er óreglulegt í lögum, skal mæla það í pörtum og skal þá fara með hvern part eins og sagt er fyrir um mælingu alls rúmsins. Þegar rúmið er réttthyrndur strendingur, er nægilegt að mæla eina dýpt og eina breidd.

Öll dýpta- og breiddamál skulu skráð á mælingarskýrsluna og þess getið, hvort þau voru mæld að yfirfleti tvöfalda botns eða að yfirfleti venjulegra botnstokka, að innri brún banda eða að innsúð.

Þegar mæla skal rúmið undir mælingarþilfari verður að taka fullt tillit til útskota eða innskota í tvöfalda botni eða botnstokkum eins og getið er í lið 1. í 29. gr.

85. til 90. mynd sýna einstök atriði varðandi mælingu aðalvélarrúma.

2. Rúm þau sem um ræðir í 76. gr. undir b. og c. liðum eru að því er varðar lengd, hæð og breidd, mæld eins og segir í 1. mgr. þessarar greinar. Í flestum tilvikum mun þó nægilegt að mæla eina hæð og eina breidd, nema rúm það sem um ræðir nái hliða á milli í skipinu, en þá ber að mæla þrjár eða fimm breiddir.

Rúm sem staðsett eru fyrir ofan mælingarþilfar eða framhaldslínu þess, skulu mæld á hverju þilfari fyrir sig. Hvert rúm er mælt sér í lagi og málin eru tekin á milli skilrúma þeirra án tillits til styrktarbanda.

3. Þegar fundið er rúmtak þeirra rúma, sem rætt er um í þessari grein, ber að athuga það, að ekki ætti að taka með rúm, sem telst ekki aðalvélarrúm, eða rúm, sem tilgreind eru í 78. gr. A 5., en innlimun þeirra að öllu eða nokkru leyti getur ekki farið fram fyrir en brúttórúmmlestatala skipsins hefur verið ákvörðuð.

Í þeim tilgangi að ná þessu markmiði mun sú raunin verða á í flestum tilvikum að heppilegt er að mæla útaf fyrir sig, eftir mestu utanmálsvið þeirra, þau rúm, sem vélar, áhöld og tæki eru í af því tagi sem eigi ber að telja sem aðalvél og draga síðan rúmtak þeirra frá rúmtaki alls rúmsins (sjá 86. og 90. mynd).

Ef slíkar vélar, áhöld, tæki o. s. frv. eru þiljuð af með skiljum, skal finna rúmtak þess rúms, sem þiljað er af.

Mál rúma, sem hafa að geyma vélar, áhöld, tæki o. s. frv. af því tagi, sem eigi ber að telja sem aðalvél, hvort sem þau eru þiljuð af með skiljum eða ekki, ber að skrá á mælingarskýrsluna.

Ef nauðsyn ber til að beita takmörkunum í sambandi við aðalvélarrúmið, samkv. ákvæðum 81. gr., skal skrá bæði hin takmörkuðu mál og einnig full mál rúmsins á mælingarskýrsluna.

Takmarkanir á aðalvélarrúmum.

81. gr.

a. Lengd rúmana, sem tilgreind eru í 78. gr. A 1., 2. og 3.

1. Ef það kemur í ljós við mælingu aðalvélarrúms, að lengd slíks rúms fer fram úr því sem nauðsynlegt er til þess að geta starfrækt aðalvélar svo sem vera ber, og hjálparvélar, sem nauðsynlegar eru fyrir aðalvél, skal slík lengd takmörkuð, í samræmi við ákvæði 4. mgr.

2. Ef um gufuskip er að ræða, skal farið að með þeim hætti, sem segir hér á eftir:

i. Ef eldristarnar snúa fram og aftur, skal leyfa lengd, sem er jöfn lengd ristanna, að viðbættu um það bil 1 feti eða 0.30 m fyrir framan ristarnar, vegna kyndingar eða vinnu við eldana, en engrar viðbótarlengdar er þörf, þegar kötlunum er komið fyrir þannig, að eldristarnar eru þverskipa.

Sama takmörkun gildi, ef aðalkatlar væru staðsettir að öllu eða einhverju leyti fyrir ofan mælingarþilfar.

ii. Ef um er að ræða skip knúin bulluhreyflum, ætti sá punktur, sem afturmörk vélarrúmslengdarinnar eiga að mælast að eigi vera lengra aftan við afturstrokkinn, lokahús hans eða annan hluta aðalvélar heldur en nauðsynlegt er vegna öruggrar starfrækslu, en þó ætti hinn raunverulegi mælingarpunktur aldrei að vera yfir 4 fet eða 1.22 m aftan við slíkan strokk, o. s. frv., sem að ofan greinir, án sérstakra fyrirmæla af hálfu yfirstjórnar skipamælinga.

3. Þegar um túrbínuskip er að ræða skulu takmarkanir þær, sem settar eru í 2. mgr. a. kafla þessarar greinar, gilda um mælingu ketilrúma.

4. Takmarkanir þær, sem tilgreindar eru í 1., 2. og 3. mgr. kafla a. þessarar greinar, skulu eiga við aðeins í þeim tilvikum þegar rúmtak aðalvélarrúmana, sem frádrátturinn fyrir aðalvélarrúmi byggist á, er 20% eða meira af brúttórúmlestatölunni þegar um skrúfuskip er að ræða, eða 30% eða meira af brúttórúmlestatölunni, þegar um hjólaskip er að ræða, en hver svo sem stærð vélarrúmsins er, skal þeim takmörkunum aldrei framfylgt gagnvart fiski- og veiðiskipum, dráttarbátum eins og þeir er skilgreindir í 75. gr., skipum sem byggð eru og ætluð eingöngu til þess að brjóta ís, eða skemmti-snekkjum.

5. Ef frávik frá öðru hvoru ofangreindra ákvæða að því er varðar lengd, virðist vera nauðsynlegt sökum mikils aflls vélanna eða einhvers sérkennileika varðandi fyrirkomulag vélanna, verður viðkomandi yfirstjórn skipamælinga, sem senda ber til allar nauðsynlegar upplýsingar og teikningar, að taka ákvörðun um lengd þá, sem nota skal til þess að reikna út rúmtakið.

b. Öxulgöng í skrúfuskipum, öryggisgöng.

1. Þrýstilegrúmið. Þegar þrýstilegi er ekki komið fyrir í venjulegu þrýstilegskoti og þegar, samkv. þessari gr., láta verður takmörkun gilda um lengd aðalvélarrúms og þrýstilegið er staðsett innan aðalrúmsins utan hins takmarkaða hluta, skal hæð slíks þrýstilegrúms, sem frádráttur veitist fyrir, aldrei fara fram úr því sem álitnið er nauðsynlegt vegna viðgerða (sjá 91. mynd).

2. Þegar ekki er um nein byggð göng að ræða:

i. Þegar skip hafa eina skrúfu, skal rúm það, sem frádráttur er veittur fyrir sem göng, vera af venjulegri stærð, hæfilegri fyrir skipið; ef aftari vélar-rúmskiljan er með innskoti, skal hæð sú sem tekin er til frádráttar eigi

vera meiri fyrir ofan öxulinn en það sem nauðsynlegt er vegna vinnu og viðgerða (sjá 91. og 92. mynd).

- ii. Þegar skip hafa tvær eða fleiri skrúfur, skulu sömu ákvæði gilda að öllum jafnaði, en þegar um er að ræða stórt rúm eða innskot, opið hliða á milli, næst aftan við aðalrúmið, skal það rúm, sem innifalið er í aðalvélarrúminu eigi vera stærra en það sem nauðsynlegt hefði verið, ef um öxulgöng af venjulegri stærð fyrir hvorn skrúfuás hefði verið að ræða (sjá 93. mynd).
3. Þegar skip hafa tvær eða fleiri skrúfur og byggð öxulgöng, skal innskotið næst framan við skutpípurnar eigi vera stærra en það sem er hæfilegt vegna viðgerða á ásum, með réttmætu tilliti til byggingarlags þess hluta skipsins í heild (sjá 94. mynd).
4. Öryggisgöng skulu vera talin hluti af aðalvélarrúminu, ef þau eru ekki stærri en nauðsynlegt er til að komast að og úr ásgöngunum.
- c. **Rúm á milli mælingarþilfars og efra þilfars.**
Yfirleitt eru einu takmarkanirnar sem framfylgja þær þær, sem tilgreindar eru undir a., en hafi undanþága verið veitt samkv. 57. gr. II, skulu gilda ákvæðin undir d. hér að neðan.
- d. **Rúm á efra þilfari eða fyrir ofan það.**
Með það fyrir augum að ákvarða hvort rúm þessi séu „hæfileg að stærð“ þá ber að athuga að:

1. Þegar um er að ræða rúm staðsett utan marka aðalvélarrúmsins eða reisna fyrir ofan það og þau eru búin vélum, sem, samkv. ákvæðum 78. og 79. gr., heimilt er að telja sem hluta af aðalvélinni, skulu slík rúm eigi vera stærri en nauðsynlegt er til þess að hægt sé að vinna við slíkar vélar með góðu móti.
2. Þegar um er að ræða rúm, sem veita birtu og lofti til aðalvélarrúmsins:
 - i. Heildarlengd þeirra ætti ekki að fara fram úr lengd vélarrúmsins fyrir neðan (sjá 95. mynd).
 - ii. Breiddin, sem leyfa skal, ætti ekki að fara fram úr helmingi mestu mælingarbreiddar.

Ef rúm það, sem helztu tækin eru í til þess að knýja áfram skipið, nær lóðrétt að undirfleti lyfts þilfars, skal takmörkunin á breiddinni ekki ná til þess hluta þreps, sem er undir þess háttar lyftuþilfari, sem um ræðir í c-lið 76. gr.

- e. Þegar vafamál ber að höndum, skal leggja þau ásamt með nauðsynlegum upplýsingum fyrir viðkomandi yfirstjórn skipamælinga til úrskurðar.

Útreikningur á rúmtaki aðalvélarrúms.

82. gr.

Þegar húið er að mæla aðalvélarrúmið eins og sagt er í 80. gr. og, ef nauðsynlegt hefur verið að gera þær takmarkanir, sem um ræðir í 81. gr., er rúmtak aðalvélarrúmsins ákvarðað á eftirfarandi hátt:

Rúmtak hvers rúms (eða hluta úr rúmi, ef svo ber undir), er reiknað út með því að margfalda fyrst lengd þess með breidd. Flatarmál það, sem þannig finnst er síðan margfaldað með dýptinni (hæðinni) og sú útkoma sýnir þá rúmtak rúmsins (eða hluta úr rúminu, eftir því sem á stendur) í rúmfetum eða rúmmetrum.

Ef mæld hefur verið fleiri en ein breidd, skal nota meðalbreiddina við útreikninginn. Sömu reglu skal nota við dýptina (hæðina).

83. gr.

Hér fara á eftir dæmi, sem tekin eru af tveim skipum með skrúfu, og sýna þau, hvernig ákvæðunum um frádrátt fyrir aðalvélarrúmi er hagað.

Dæmið á bls. . . sýnir, hvernig ákveða skal stærð ljós- og loftrúma, svo að 32% frádráttur fái af brúttórúmlestatölunni vegna aðalvélarrúmsins.

1. dæmi.

Rúmtak raunverulegs vélarúms = 160 rúmllestir (453,26 m³).

Heildarrúmtak rúms á eða yfir efra þilfari (ljós- og loftrúm o. s. frv.) = 65 rúmllestir (184,14 m³).

Samanlagt rúmtak lestaropa

A. Eigandinn óskar ekki, að neitt vélarúmm á eða fyrir ofan efra þilfar sé innifalið i brúttórúmlestatölunni og bætt við raunverulegt vélarúmm.

Rúmtak raunverulegs vélarúms er 10,21% af brúttórúmlestatölunni. Aðalvélarúmsfrádráttur verður þá:

$$10,21 \times \frac{13}{100} \times 1567,25 = 393,89 \text{ rúmllestir.}$$

$$\left(\frac{13}{100} \times 4439,80 = 1115,82 \text{ m}^3 \right).$$

B. Eigandinn óskar, að svo mikið rúm sem gerlegt er, á eða fyrir ofan efra þilfar sé lagt við raunverulegt vélarúmm og innifalið i brúttórúmlestatölunni, sem ekki má vera yfir 1600,00 rúmllestir (4532,58 m³).

32,89 rúmllestur (93,17 m³) af rúmmi á eða fyrir ofan efra þilfar er bætt við raunverulegt vélarúmm og innifalið i brúttórúmlestatölunni (453,26 + 93,17 = 546,43 m³). Þetta er 12,06% af brúttórúmlestatölunni. Aðalvélarúmsfrádrátturinn verður þá:

$$\frac{12,06}{100} \times \frac{32}{100} \times 1599,98 = 474,97 \text{ rúml.}$$

$$\left(\frac{13}{100} \times \frac{32}{100} \times 4532,51 = 1345,52 \text{ m}^3 \right).$$

C. Eigandinn óskar, að nauðsynlegur hluti af rúmi á eða fyrir ofan efra þilfar sé innifalinn i brúttórúmlestatölunni og bætt við raunverulegt vélarúmm til þess að 32% frádrátturinn fáiast.

50,28 rúmllestir (142,44 m³) af rúmi á eða fyrir ofan efra þilfar eru innifaldar i brúttórúmlestatölunni og bætt við raunverulegt vélarúmm (160,00 + 50,28 = 210,28 rúmllestir (453,26 + 142,44 = 595,70 m³), 13% af brúttórúmlestatölu = 210,25 rúmllestir (595,60 m³). Þar af leiðandi verður frádrátturinn fyrir aðalvélarúmmi 32% af brúttórúmlestatölunni.

Rúmið undir mælingarþilfari
Rúm fyrir ofan mælingarþilfar
Rúm á eða fyrir ofan efra þilfar (ljós- og loftrúm o.s.frv.)
Yfirstærð lestaropa
Brúttórúmllestir
Frádráttur, annar en frádráttur fyrir aðalvélarúmi
Eftirstöðvar
Frádráttur fyrir aðalvélarúmi
Nettórúmllestir

1 350,00 rúml. (3 824,36 m³)
200,00 rúml. (566,57 m³)
17,25 rúml. (48,87 m³)
1 567,25 rúml. (4 439,80 m³)
120,00 rúml. (339,94 m³)
1 447,25 rúml. (4 099,86 m³)
393,89 rúml. (1 115,82 m³)
1 053,36 rúml. (2 984,04 m³)

1 350,00 rúml. (3 824,36 m³)
200,00 rúml. (566,57 m³)
50,28 rúml. (142,44 m³)
17,00 rúml. (48,16 m³)
1 617,28 rúml. (4 581,53 m³)
120,00 rúml. (339,94 m³)
1 497,28 rúml. (4 241,59 m³)
517,53 rúml. (1 466,09 m³)
979,75 rúml. (2 775,50 m³)

2. dæmi.

Rúmtak raunverulegs vélarrúms
= 360 rúmllestir (1 019,83 m³).

Heildarúmtak rúms á eða yfir efra
þilfari (ljós- og loftrum o. s. frv.)
= 105 rúmllestir (297,45 m³).

Samanlagt rúmtak lestaropa
= 30 rúmllestir (84,99 m³).

Rúmið undir mælingarþilfari
Rúm fyrir ofan mælingarþilfar
Rúm á eða fyrir ofan efra þil-
far (ljós- og loftrum o.s.frv.)
Yfirstærð lestaropa
Brúttórúmllestir
Frádráttur, annar en frádrátt-
ur fyrir aðalvélarúmi
Eftirstöðvar
Frádráttur fyrir aðalvélarúmi
Nettórúmllestir

- A.** Eigandinn óskar ekki, að neitt rúm á eða fyrir ofan efra þilfar sé innifalið í brúttórúmllestatölunni eða bætt við raunverulegt vélarrúm.
- Rúmtak raunverulegs vélarrúms er yfir 13% en undir 20% af brúttórúmllestatölunni. Þar af leiðandi verður frádrátturinn fyrir aðalvélarúmi 32% af brúttórúmllestatölunni.
- Rúmtak raunverulegs vélarrúms er 69,88 rúml. (197,96 m³) af rúminu á eða fyrir ofan efra þilfar er bætt við raunverulegt vélarrúm og innifalið í brúttórúmllestatölunni. 360,00 + 69,88 = 429,88 rúml. (1 019,83 + 197,96 = 1 217,79 m³) er meira en 20% af brúttórúmllestatölunni. Þar af leiðandi verður frádrátturinn fyrir aðalvélarúmi 429,88 x 1,75 = 752,29 rúml. (1 217,79 x 1,75 = 2 131,13 m³).
- B.** Eigandinn óskar, að svo mikið rúm sem gerlegt er, á eða fyrir ofan efra þilfar, sé lagt við raunlegulegt vélarrúm og innifalið í brúttórúmllestatölunni og má hún ekki fara fram úr 2 000,00 rúml. (5 665,72 m³).
- Rúmtak raunverulegs vélarrúms er 105 rúml. (297,45 m³) eru innifaldar í brúttórúmllestatölunni og bætt við raunverulegt vélarrúm, 360,00 + 105,00 = 465,00 rúml. (1 019,83 + 297,45 = 1 317,28 m³) er meira en 20% af brúttórúmllestatölunni. Þar af leiðandi verður frádrátturinn fyrir aðalvélarúmi 465,00 x 1,75 = 813,75 rúml. (1 317,28 x 1,75 = 2 305,24 m³).
- C.** Eigandinn óskar, að allt rúmið á eða fyrir ofan efra þilfar sé innifalið í brúttórúmllestatölunni og bætt við raunverulegt vélarrúm.

1 630,00 rúml. (4 617,56 m ³)	1 630,00 rúml. (4 617,56 m ³)	1 630,00 rúml. (4 617,56 m ³)
280,00 rúml. (793,20 m ³)	280,00 rúml. (793,20 m ³)	280,00 rúml. (793,20 m ³)
20,45 rúml. (57,93 m ³)	69,88 rúml. (197,96 m ³)	105,00 rúml. (297,45 m ³)
1 930,45 rúml. (5 468,69 m ³)	20,10 rúml. (56,94 m ³)	19,92 rúml. (56,43 m ³)
190,00 rúml. (538,24 m ³)	1 999,98 rúml. (5 665,66 m ³)	2 034,92 rúml. (5 764,64 m ³)
1 740,45 rúml. (4 930,45 m ³)	190,00 rúml. (538,24 m ³)	190,00 rúml. (538,24 m ³)
617,74 rúml. (1 749,98 m ³)	1 809,98 rúml. (5 127,42 m ³)	1 844,92 rúml. (5 226,40 m ³)
1 122,71 rúml. (3 180,47 m ³)	752,29 rúml. (2 131,13 m ³)	813,75 rúml. (2 305,24 m ³)
	1 057,69 rúml. (2 996,29 m ³)	1 031,17 rúml. (2 921,16 m ³)

Útreikningur.

Brúttórúmllestir, ljós- og loftrúm og lestarop ekki meðtalin	1 550.00	
Yfirstærð lestaropa (samkvæmt ofangreindri brúttórúmllestatölu)	17.25	
<hr/>		
Brúttórúmllestir, yfirstærð lestaropa innifalin, en ljós- og loftrúm ekki talin með	1 567.25	
13% af 1 567,25 rúmllestum	203.74	
Vélarrúm undir efra þilfari	160.00	
<hr/>		
Mismunur	43.74	
14.95% af mismuninum	6.54	
<hr/>		
Mismunur að viðbættum 14.95% af honum	50.28	50.28
Brúttólestir, að meðtöldu ljós- og loftrúmi og yfirstærð lestaropa, fundinni til bráðabirgða	1 617.53	
Viðbótar frádráttur fyrir lestarop, vegna ljós- og loftrúma = ½% af 50.28	0.25	
<hr/>		
13% af brúttórúmllestatölunni	1 617.28 =	210.25
<hr/>		
Vélarrúm undir efra þilfari		160.00
Ljós- og loftrúm		50.28
<hr/>		
	Samtals	210.28

V. KAFLI

MÆLING OG ÚTREIKNINGUR Á RÚMLESTUM SAMKVÆMT REGLU II

Mæling á rúmi undir efsta þilfari.

84. gr.

Pegar regla II er notuð, samkv. 2. mgr. 2. gr., eru málin á rúminu undir efsta þilfari ákvörðuð með því að finna lengd skipsins, mesta utanmálsbreidd þess og ummál á eftirfarandi hátt:

1. Lengdin er mæld á efsta þilfarinu frá aftari hlið framstefnis að aftari hlið afturstefnis. Ef ekkert afturstefni er eða afturstefni nær ekki upp að efsta þilfari, skal lengdin tekin að frambrún stýrisáss, og skal hann þá, ef þörf krefur, hugsaður ná upp að efsta þilfari (sjá 96. mynd).
2. Mesta utanmálsbreidd er ákvörðuð með því að mæla breiðasta hluta efsta þilfars að utanverðri skipshlið, og skal þar merkja yfirflöt þilfarsins. Aðkreppa hliðarinnar ef einhver er, er síðan mæld með mælimóði, eða á annan hátt. Summa breiddarinnar og aðkreppunnar á báðum hliðum verður mesta utanmálsbreiddin, (sjá 97. mynd). Hlíðarlistar skulu ekki mældir með í þessari greidd.

Ef hægt er að ákvarða mestu utanmálsbreidd með innanmálum (t. d. í vélarrúmum í stálskipum) er mesta breiddin mæld að innra fleti hliðarplatna og við það mál bætt þykkt platnanna á báðum hliðum.

3. Ummálið ætti helzt að mæla með keðju, sem dregin er utan um skipið á þeim stað, sem mesta breiddin var mæld (sjá 98. og 99. mynd). Keðjuna verður að draga þétt að, lóðrétt við línu kjalarins, og merkja skal á hana efri brún efsta þilfars á báðum hliðum. Ummálið finnst síðan með því að mæla bilið milli punktanna, sem merktir voru á keðjuna.

Útreikningar á rúmtaki rúmsins undir efsta þilfari.

85. gr.

Rúmtak rúmsins undir efsta þilfari fæst með því að leggja saman hálfmálið og hálfu mestu utanmálsbreidd. Summan, sem þá kemur út, er margfölduð með sjálfri sér og sú útkoma margfölduð með lengdinni. Þessi útkoma er síðan margfölduð með breytitölunni (factor) 0.0017, ef mælt var í fetum og þegar um tréskip eða um skip úr tré og járn er að ræða, en með breytitölunni 0.0018, þegar um stálskip er að ræða, en ef mælt er í metrum eru breytitölurnar (factors) 0.17 og 0.18. Þessi síðasta útkoma telst vera rúmtak rúmsins undir efsta þilfari í skrásetningar-rúmlestum eða í rúmmetrum.

86. gr.

Þegar regla II er notuð, skal engin mæling fara fram á tvöfalda botni.

Reisnir o. s. frv.

87. gr.

Ef ekki kemur annað fram samkv. ákvæðum 88. gr. skal nota ákvæði III. kafla, um rúm á eða fyrir ofan efsta þilfar (stafnreisn, þrep, þilfarshús, lestarop o. s. frv.).

Mæling og útreikningur á rúmtaki reisna.

88. gr.

Mæling allra reisna og lestaropa á eða fyrir ofan efsta þilfar er framkvæmd með því að ákvarða meðalbreidd, meðallengd og meðalhæð, ef hægt er að koma því við samkv. fyrirmælum III. kafla. Þegar ekki er hægt að koma því við að taka innamál, skulu utanmál notuð.

Rúmtak slíkra rúma er fundið með því að margfalda lengd með breidd og útkomuna með hæðinni. Þetta síðasta margfeldi skal talið vera rúmtakið í rúmfetum eða rúmmetrum.

Mæling og útreikningur á rúmunum sem má draga frá.

89. gr.

Frádráttarhæf rúm, sem talað er um í 7. gr., skulu mæld og rúmtak þeirra ákvarðað samkv. fyrirmælum 88. gr. Allir frádrættir skulu gerðir samkv. þeim takmörkunum, sem eru í IV. kafla, og ef ógerlegt er að reikna út slík takmörk fyrir eitthvert rúm (t. d. rúm fyrir vatnskjölfestur) má engan frádrátt leyfa fyrir það rúm.

VI. KAFLI**SKRÁSETNINGARSTÆRÐIR****Skrásetningarstærðir samkv. reglu I.**

90. gr.

1. **Skrásetningarlengd** er lengdin frá fremri brún efsta enda framstefnis (sjá 100. mynd) að afturbrún efsta enda afturstefnis.

Ef ekkert afturstefni er, skal mæla lengdina að punktinum, þar sem framhlið stýrisáss (eða framhaldslína hans) mætir efsta þilfarinu.

Þegar mælingarlengdin hefur verið ákvörðuð, er skrásetningarlengdin auðfundin með því að bæta við eða draga frá mælingarlengdinni, eftir því sem við á, lengd láréttu bilanna, sem mæld eru í miðfleti milli endapunkta mælingarlengdarinnar og punktanna, sem nefndir eru hér að framan (sjá 96. mynd).

2. **Skrásetningarbreidd** er mesta utanmálsbreidd, sem er fundin á sama hátt og segir í 84. gr. um breiddir samkv. reglu II (sjá 97. mynd).
Hlífðarlistar skulu ekki taldir með í þessari breidd.
3. **Skrásetningardýpt** er lóðrétt fjarlægð mæld í miðfleti við miðju skrásetningarlengðarinnar milli undirflatar efra þilfars og yfirflatar tvöfalda botns eða botnstokka (sjá 101. mynd).
Þegar skrásetningardýptin lendir í innskoti eða framskoti í tvöfalda botni, ber að mæla dýptina að botni innskotsins eða að efra fleti framskotsins, eftir ástæðum (sjá 102. mynd).

Skrásetningarstærðir samkv. reglu II.

91. gr.

Skrásetningarstærðir í skipum, sem mæld eru samkv. reglu II, skulu vera lengd, breidd og ummál, ákvarðaðar samkv. fyrirmælum 84. gr.

92. gr.

Mestu lengd ber einnig að finna. Hana á að mæla frá framhlið fremstu fastrar byggingar að afturhlið öftustu fastrar byggingar skipsins (sjá 103. mynd).

Reglur þessar eru hér með settar samkvæmt milliríkjasamningi um samræmda aðferð við skipamælingar, sem gerður var í Osló 10. júní 1947, með þeim breytingum á honum, sem samþykktar voru af ráðstefnu í Osló í maímánuði 1965.

Jafnframt eru úr gildi numdar reglur um skipamælingar frá 8. sept. 1950.

Fjármálaráðuneytið, 12. október 1967.

Magnús Jónsson.

Jón Sigurðsson.

1. mynd
(5. gr.)

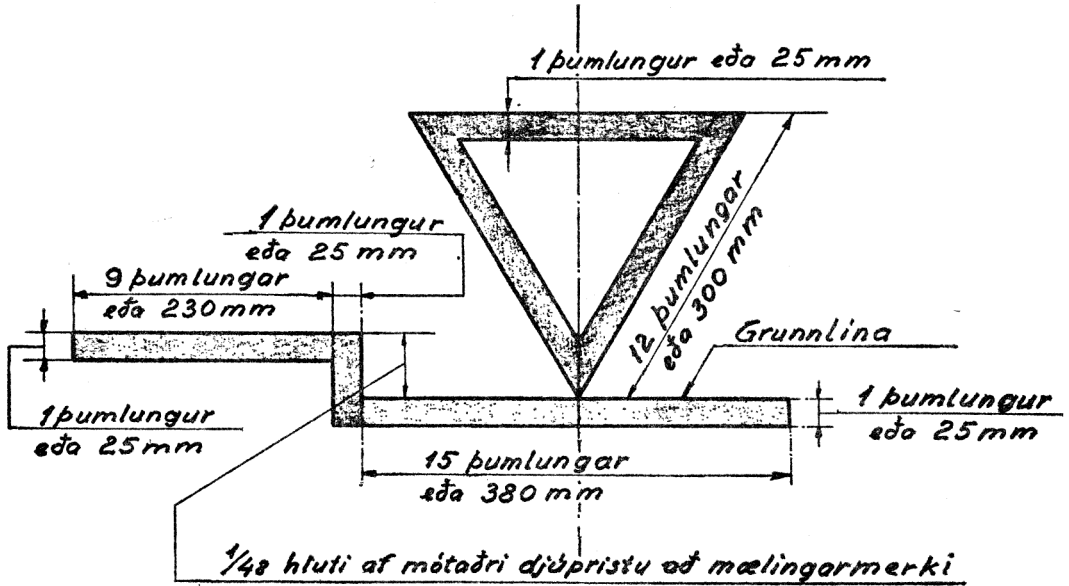

2. mynd
(5. gr., 57. gr.-III)

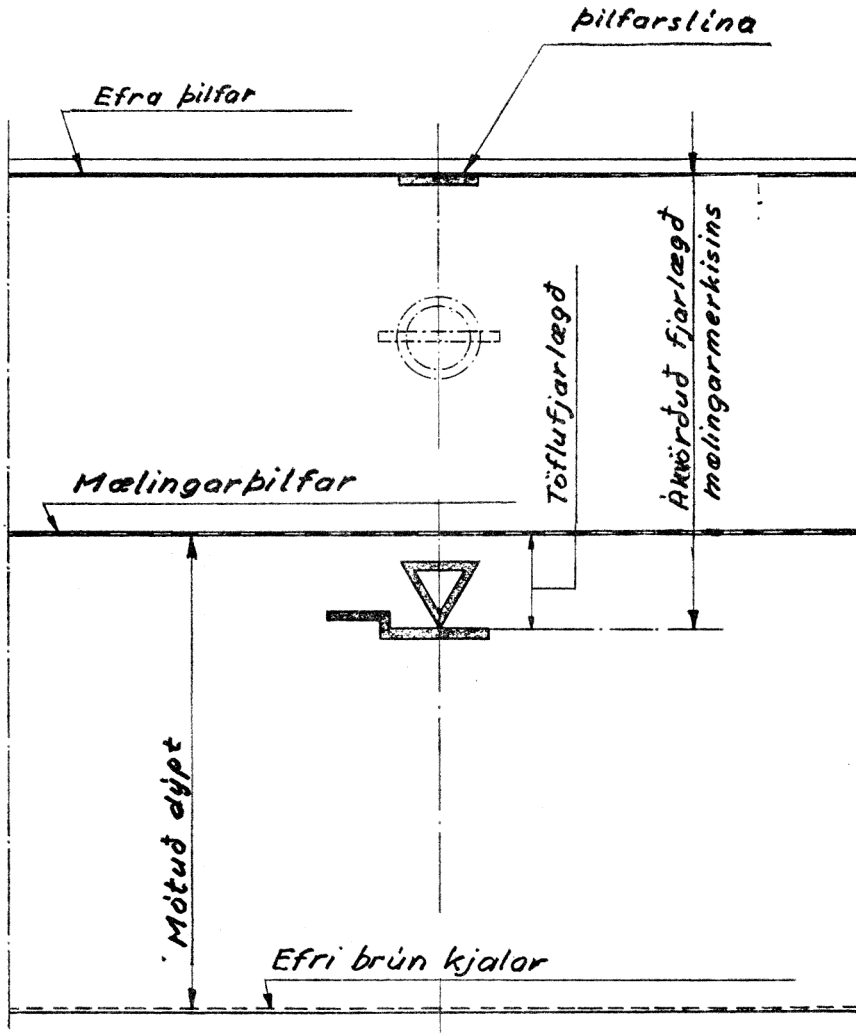

Akvörðud fjarlægð mælingarmerkisins er töflu fjarlægðin að viðbættri lóðréttu fjarlægðinni frá efri enda mótadrar dýptar að efri brún þilfarstíunnar.

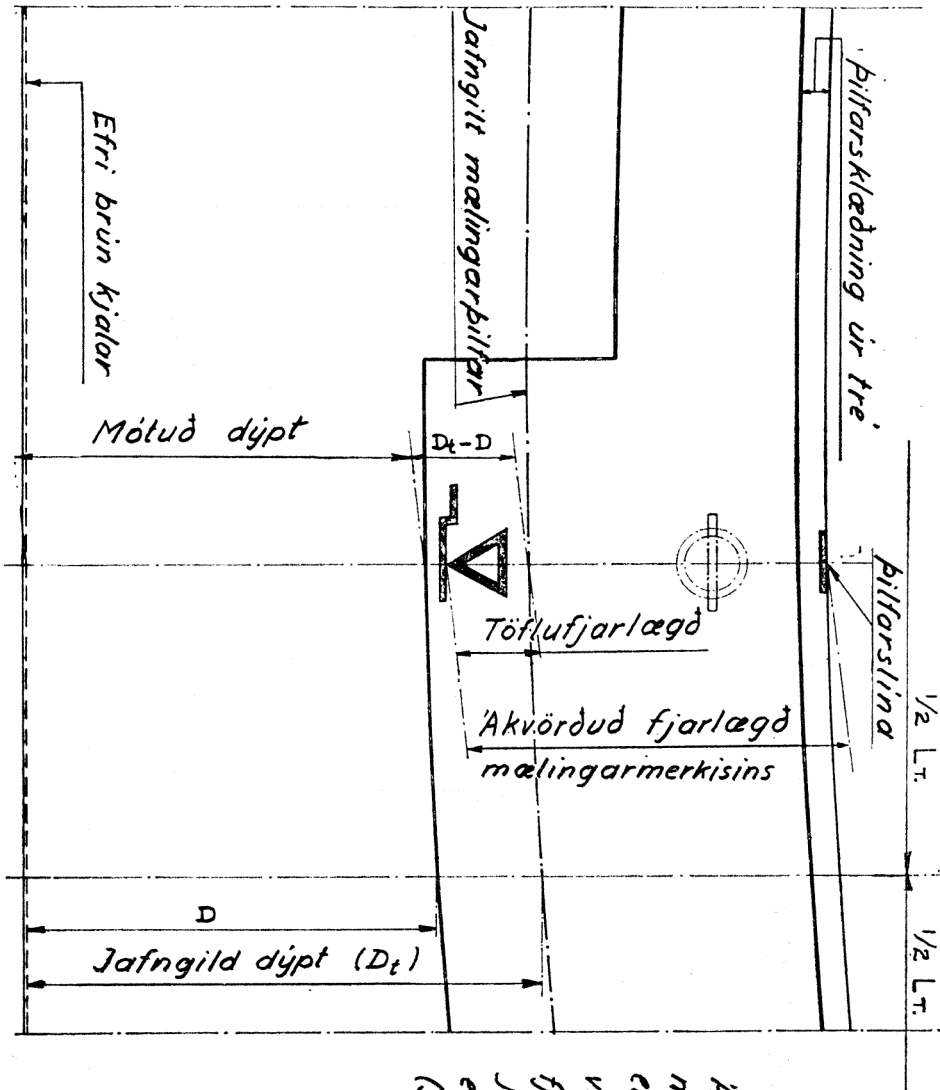

Akvörðud fjarlægð mælingarmerkisins er töflufjarlægðin að viðbætti lodreitlu fjarlægðinni frá jafngildu bilfari að efri brúin pilarslinu (sjá einnig 75. og 76. mynd).

4. mynd

(10. gr.)

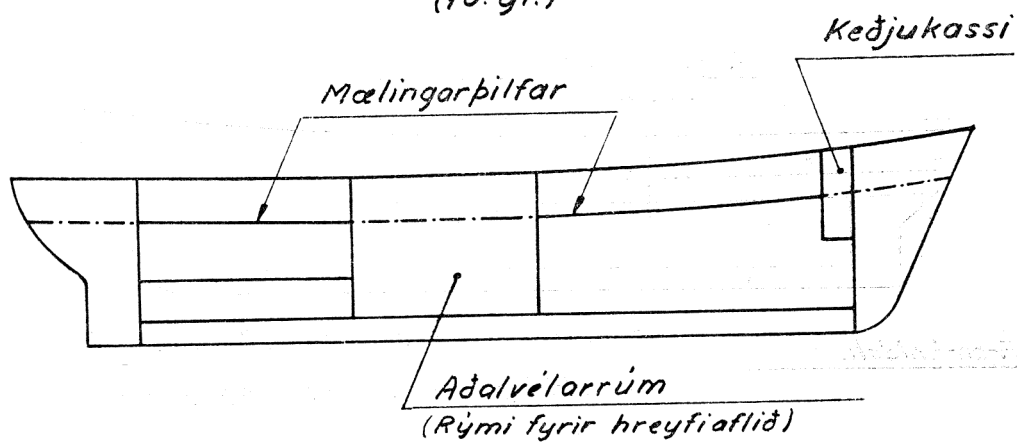
5. mynd

(10. gr.)

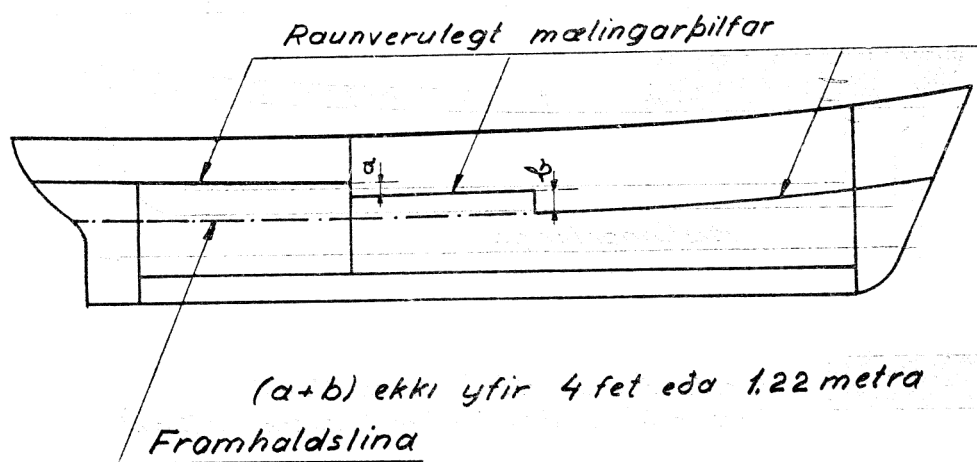

6. mynd
(10. gr.)

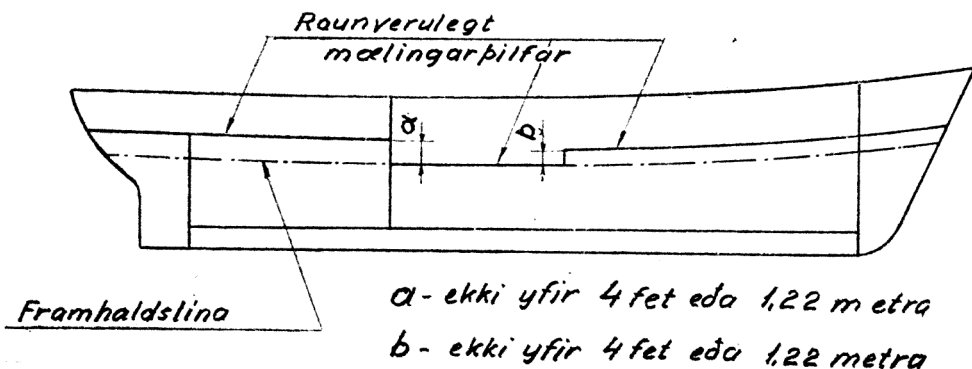

7. mynd
(15. gr. - 46. gr.)

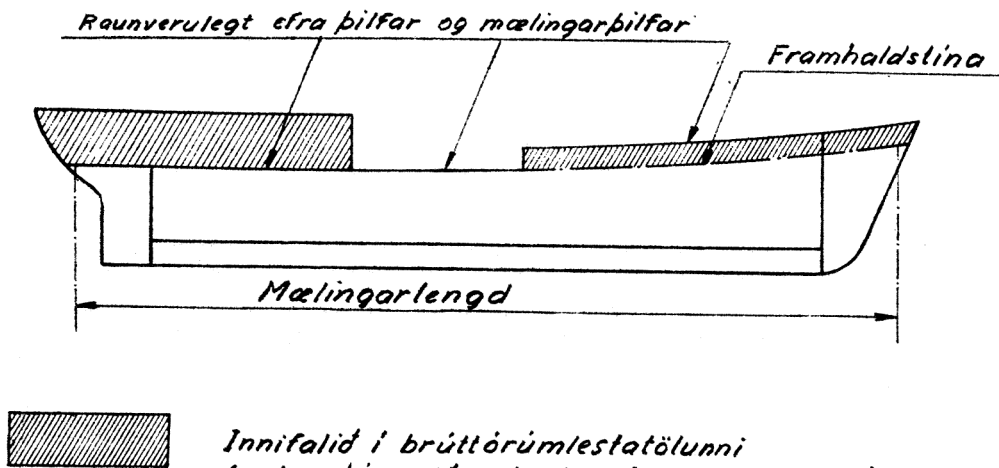

8. mynd
(15. gr. 7 46. gr.)

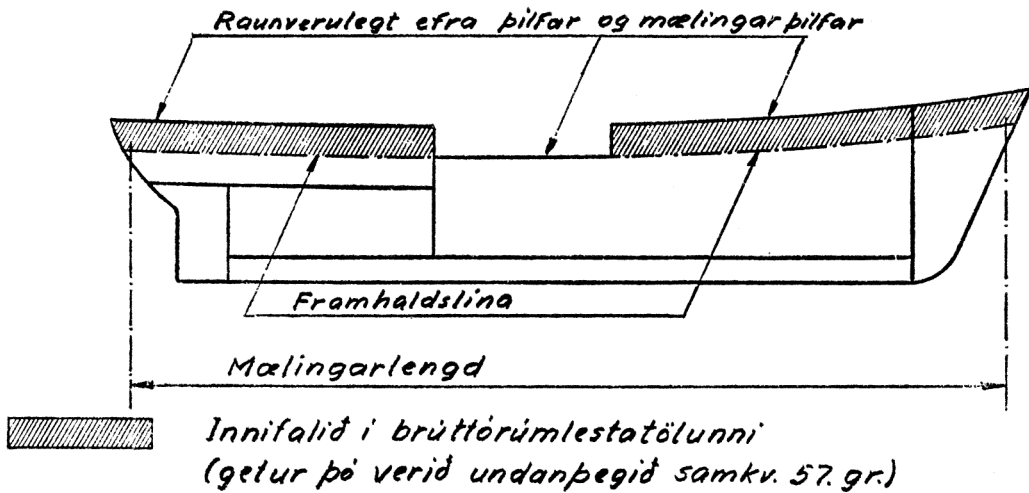

9. mynd
(15. gr., 46. gr.)

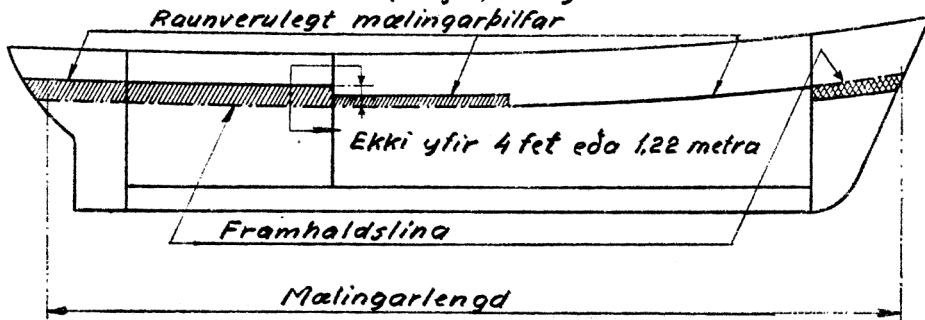

Vid ákvörðun mælingarlengdarinnar skal ekki tekið tillit til þess hluta þilfars sem framman árekstrarþils liggur lægra en aðrir hlutar þilfarsins.



Innifalið i rúmllestatölunni undir þilfari

10. mynd

(16. gr.)

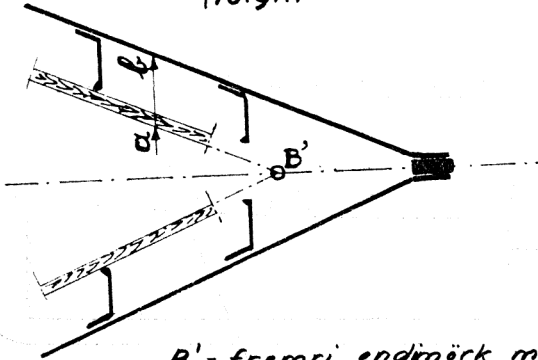

B' = fremri endimörk mælingarlengdarinnar
á efra fleti mælingarþillarsins.

ab = dýpt bands + þykkt innsúðar, mælt lárétt

11. mynd

(16. gr.)

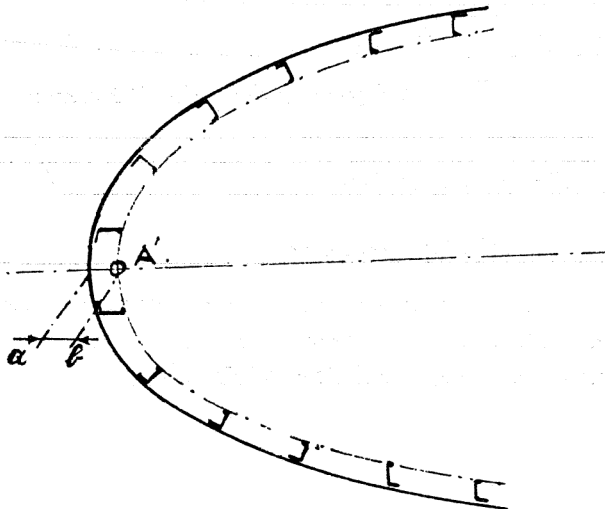

A' = aftari endimörk mælingarlengdarinnar
á efra fleti mælingarþillarsins.

ab = dýpt bands, mælt lárétt (engin innsúð).

12. mynd

(15. gr., 16. gr.)

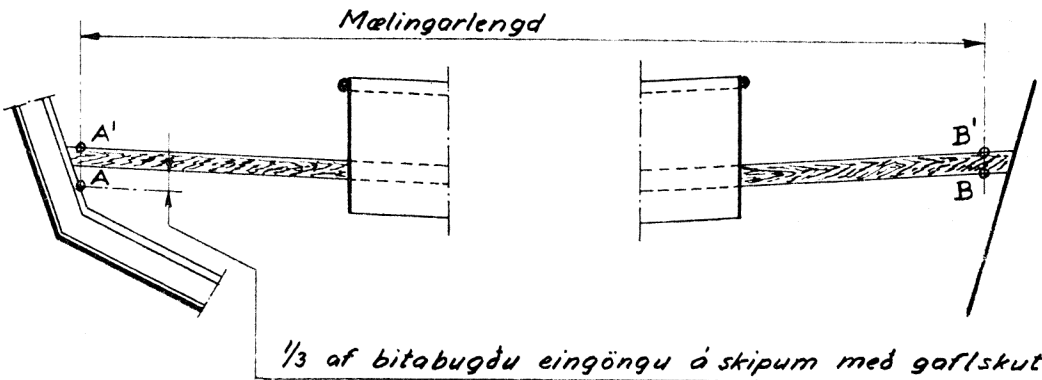
STÁLSKIP MED TRÉPILFARI13. mynd

(16. gr.)

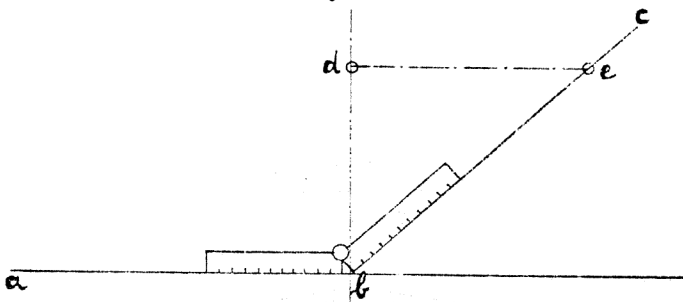

a b c er loti bógs (framstefnis) eða afturstefnis (skuts).

b c er afturhlíð framstefnis eða innhlíðin á plötuklæðningu skuts.

a b er efri flötur mælingarpilfarsins.

b d er þykkt mælingarpilfarsins.

Punktarnir *B'* og *A'* sem eru sýndir á 10. og 11. mynd eiga að flytjast aftur eða fram um fjarlægð jafnlangri *d e* sem samsvarar lota bógsins eða skutsins innan pilfarsþykkunarinnar.

14. mynd
(17. gr.; 24. gr.)

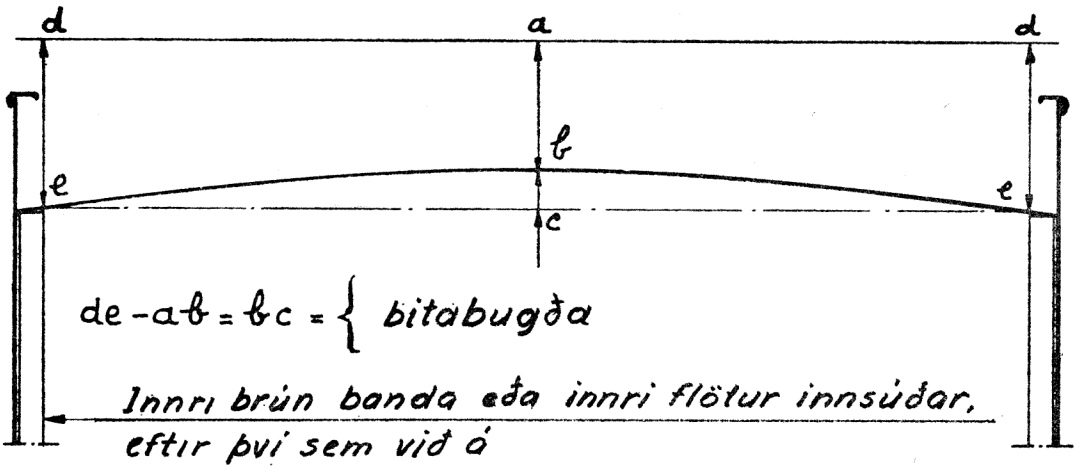

15. mynd
(25. gr.)

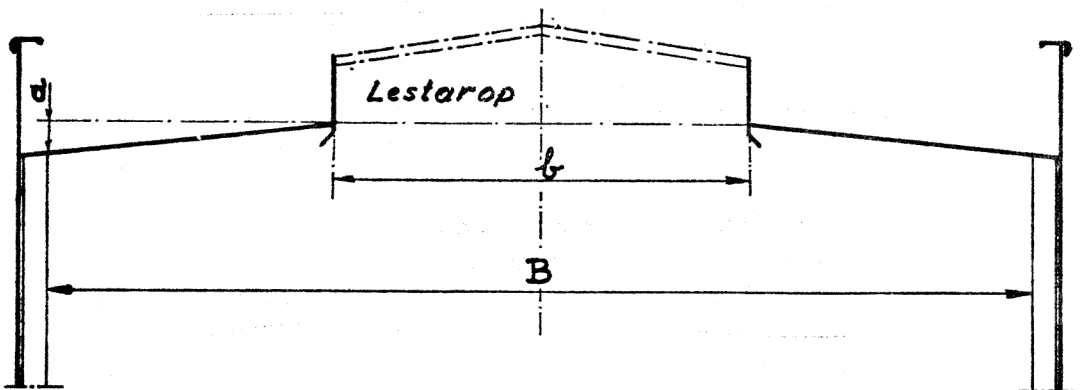

16. mynd
(26. gr. a) I. 1.)

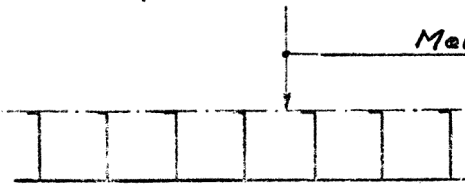

Einfaldur botn, heilir
botnstokkar á hverju bandi.

17. mynd
(26. gr. a) I. 2.)

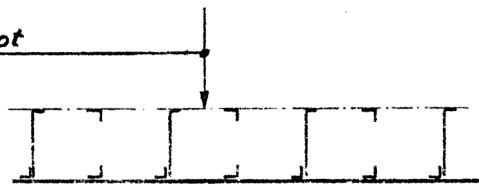

Heilir botnstokkar á öðru
hverju bandi.

18. mynd
(26. gr. a) I. 2.)



Heilir botnstokkar á þriðja
hverju bandi

19. mynd
(26. gr. a) I. 3.)

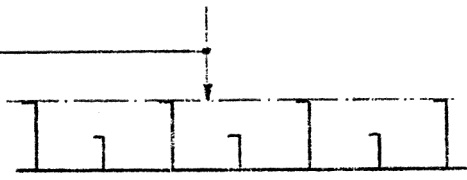

Hærrí botnstokkar á
öðru hverju bandi

20. mynd
(26. gr. a) I. 4.)

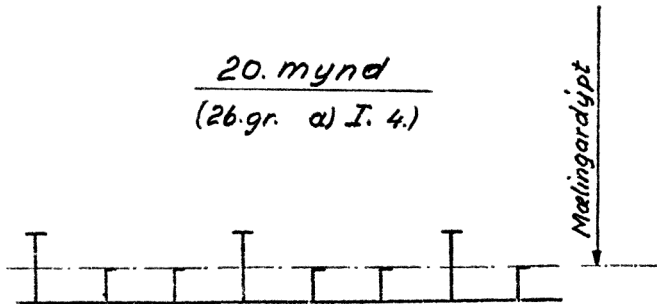

Hærrí botnstokkar með meira en
tvö bandabil á milli.

21. mynd
(26. gr. a) I. 5.)

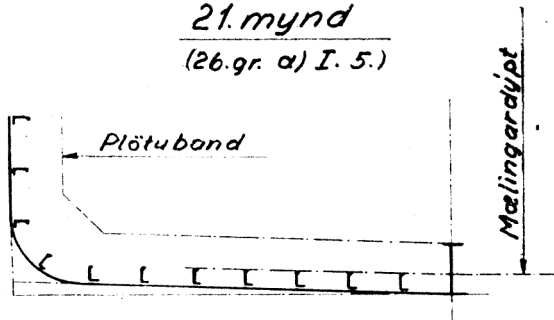

22. mynd
(26. gr. a) I. 6.)

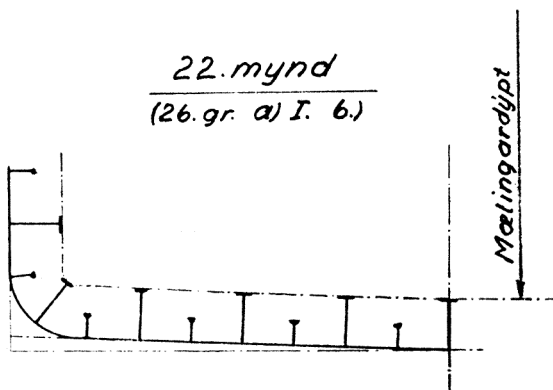

23. mynd
(26. gr. a) I. 6.)

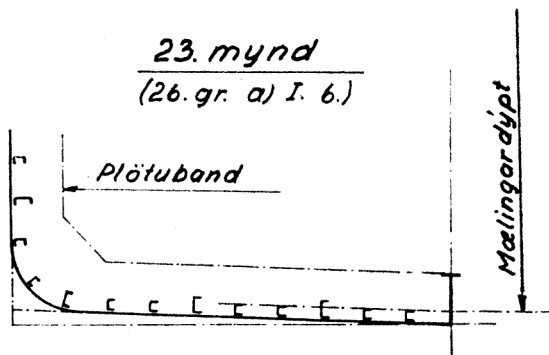

24. mynd
(26. gr. a) I. 7., 38. gr. 4.)

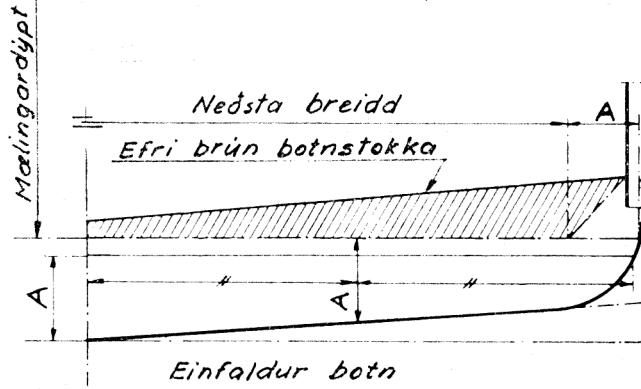

25. mynd
(26. gr. a) I. 7., 38. gr. 4.)

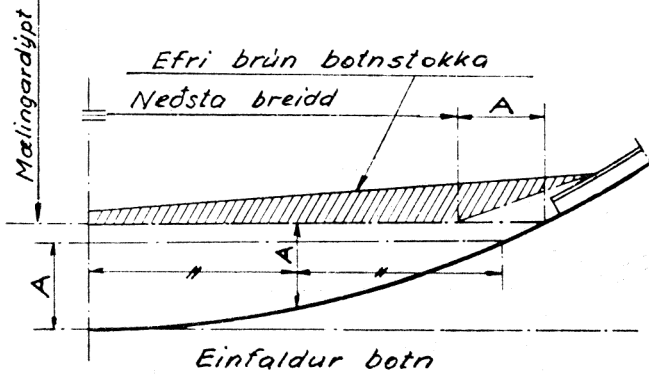

26. mynd
(26. gr. a) II., 38. gr. 4.)

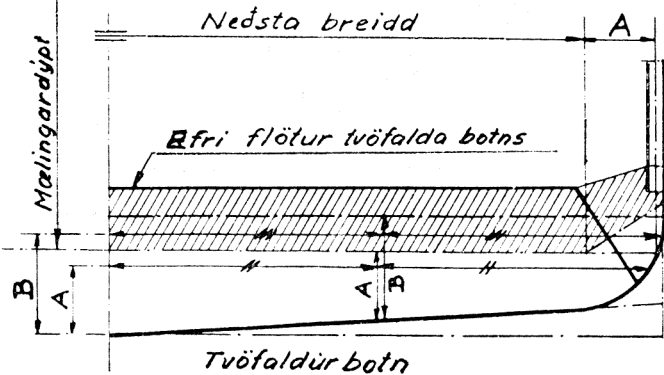

27. mynd
(26. gr. b) 1.)

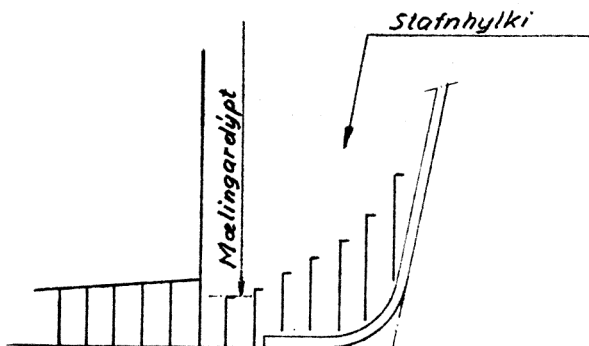

28. mynd
(26. gr. b) 2.)

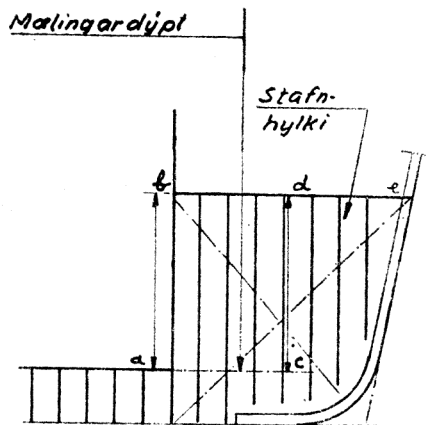

*ab, cd = dýpt stafnhylkis
þegar þetta rúm er
mælt til frádráttar.*

29. mynd
(26. gr. b) 2.)

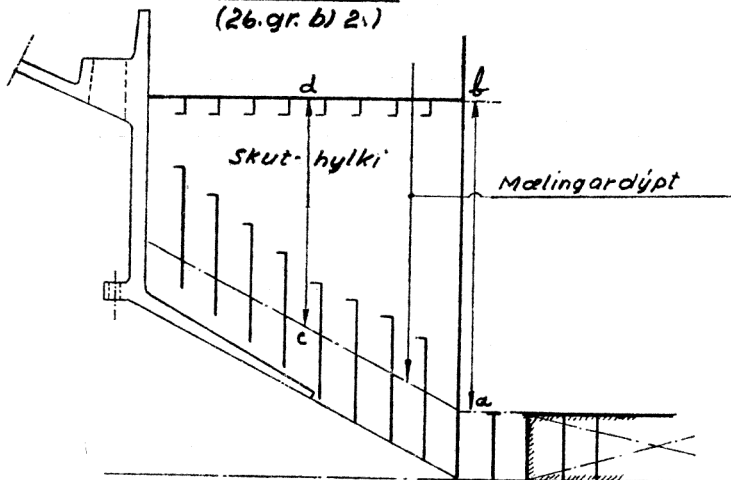

*ab, cd = dýpt skuthylkis, þegar þetta rúm
er mælt til frádráttar.*

30. mynd
(26. gr. b) 2.)

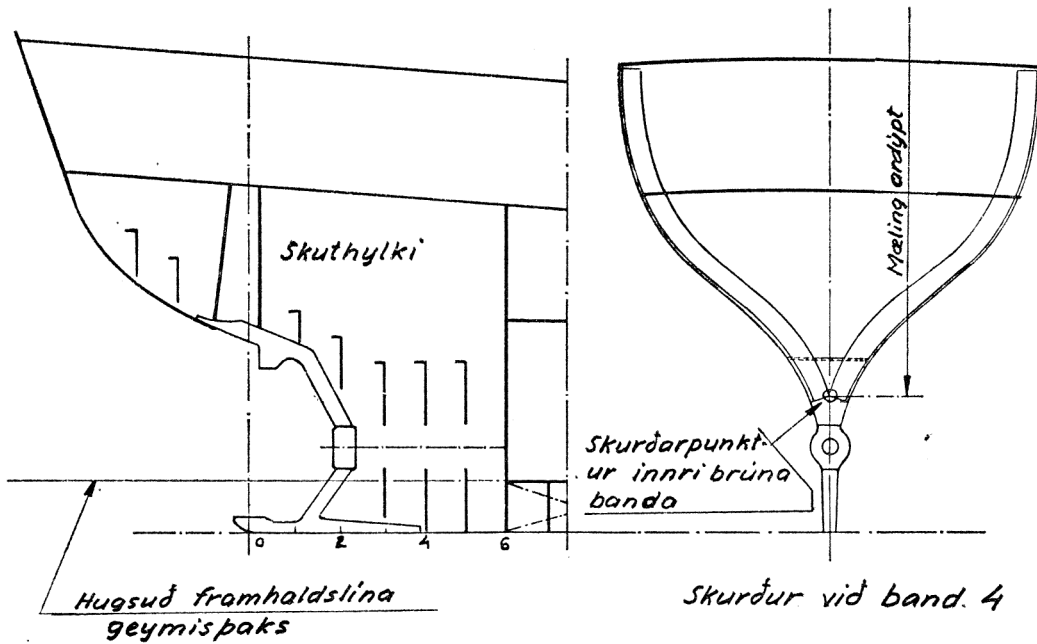

31. mynd
(27. gr.)

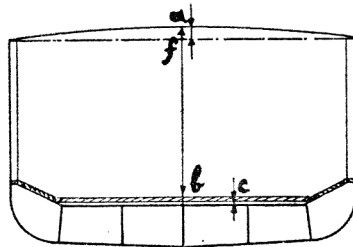

Mælingardýpt = $ab + c - \frac{1}{3}af$
 $af =$ bitabugða
 $c =$ þykkt undirlagsborða.

32. mynd
(27. gr.)

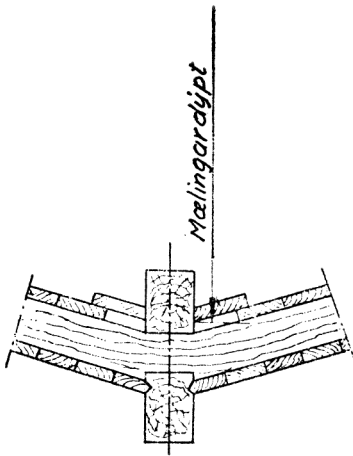

33. mynd
(27. gr.)

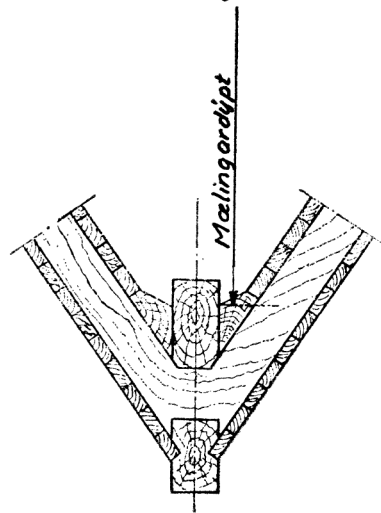

34. mynd
(28. gr. 1.)

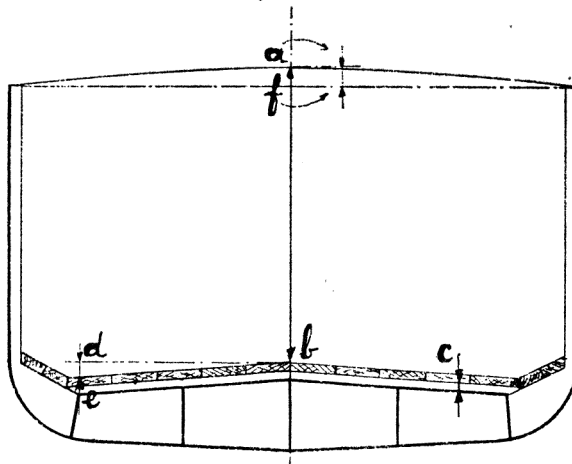

$$\text{Mælingardýpt} = ab + c + \frac{1}{2} de - \frac{1}{3} af$$

c = þykkt undirlagsborða
 de = halli geymispaks
 af = bitabugða

35. mynd
(28. gr. 2.)

$$\text{Mælingardýpt} = ac - (\frac{1}{2} bc + \frac{1}{3} af)$$

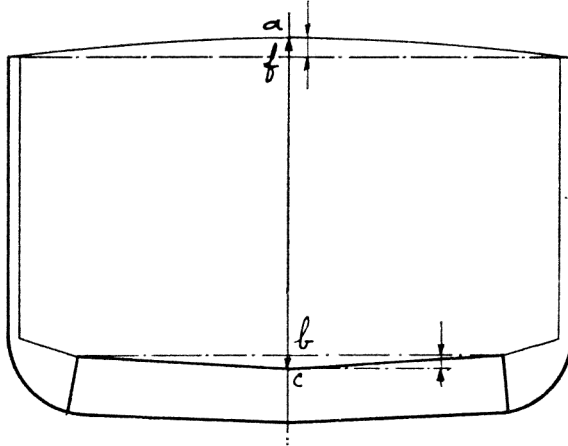

bc = ris geymisþaks
 af = bitabugða

36. mynd
(29. gr. 1.)

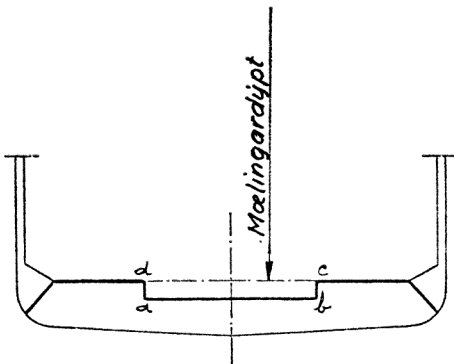

$abcd$ skal mæla
sérstaklega og bæta
við rúmlestátöluna
undir mælingarþilfari.

37. mynd
(29. gr. 1.)

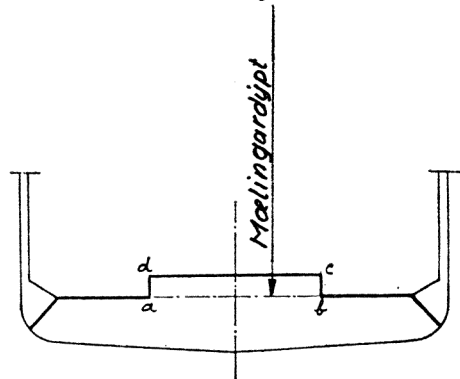

$abcd$ skal mæla
sérstaklega og draga
frá rúmlestátölunni
undir mælingarþilfari.

38. mynd
(29. gr. 2.)

ab = mælingardýpt

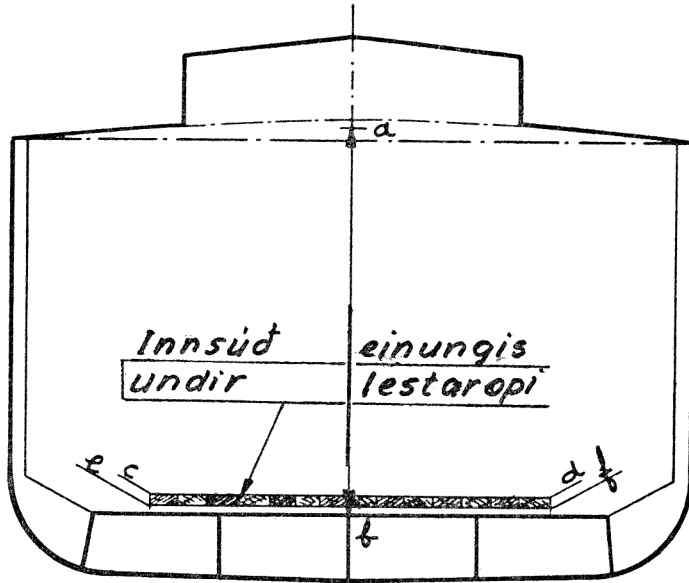

cdef = mælist sérstaklega og dragist frá rúmlestatölunni undir mælingarþilfari

39. mynd
(29. gr. 4.)

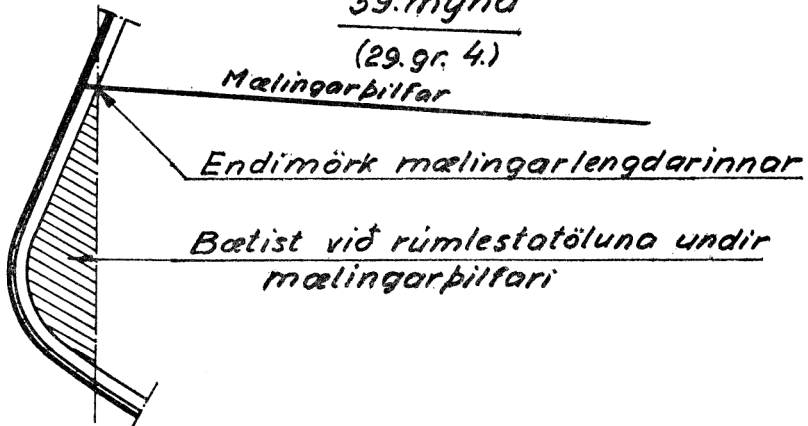

40. mynd

(30. gr. 2.)

Þverskurður um lestarop

$$\text{Mælingardýpt} = D_1 + r - \frac{1}{3}R \quad \text{eða} \quad D + R - \frac{1}{3}R$$

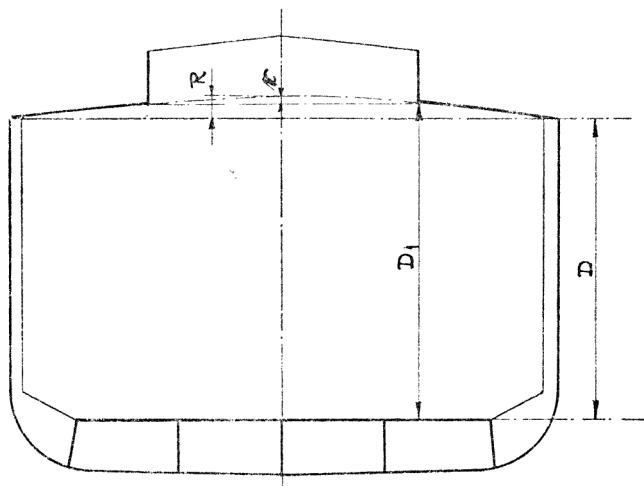

R = öll bitabugðan.

r = bitabugðan innan lestaropsbreiddarinnar.

R og r eru mæld við báða endakarmana. Ef þau mál eru ekki eins, skal bitabugðan, sem er notuð við að finna mælingardýptina, fundin hlutfallslega við bitabugðurnar við endakarmana eftir fjarlægð þverskurðarins frá endakörmunum.

41. mynd

(34. gr.)

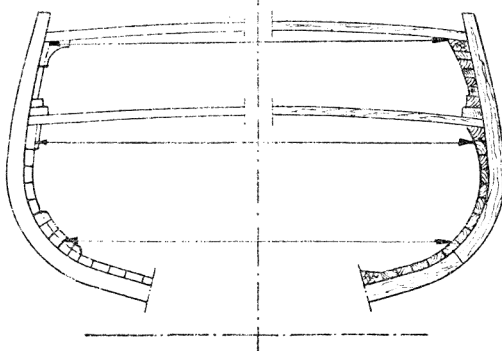

42. mynd
(34. gr.)

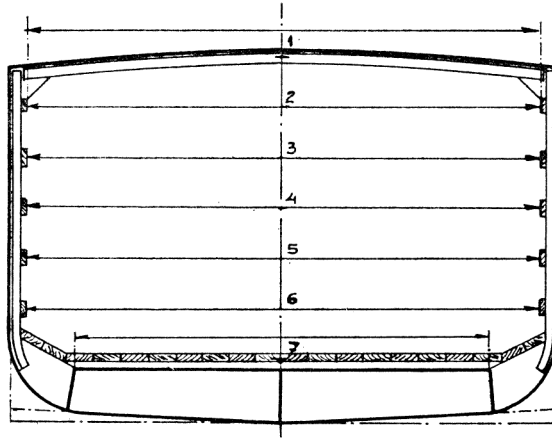

43. mynd
(35. gr.)

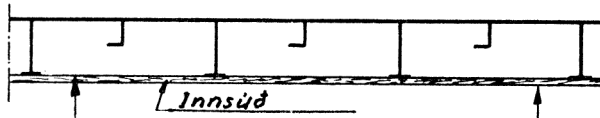

44. mynd
(35. gr.)

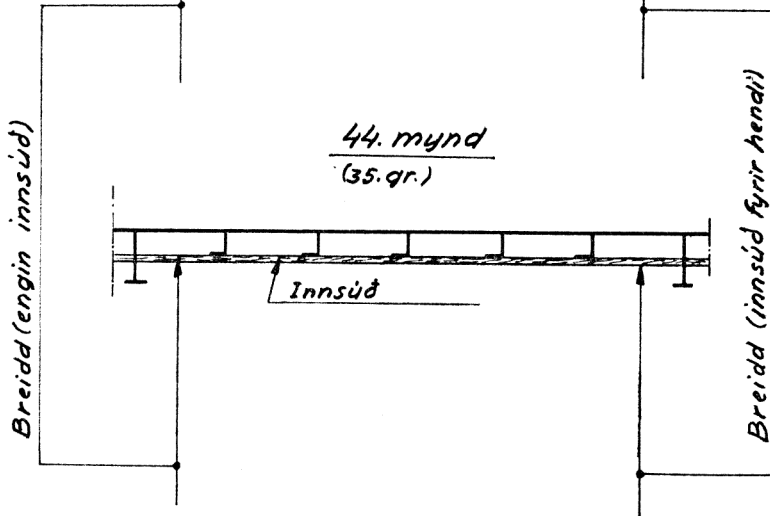

45. mynd
(35. gr.)

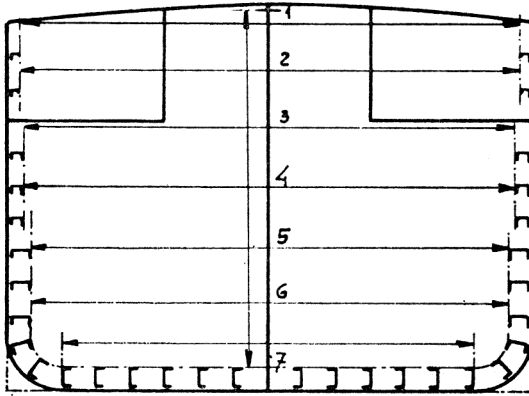

46. mynd
36. gr.

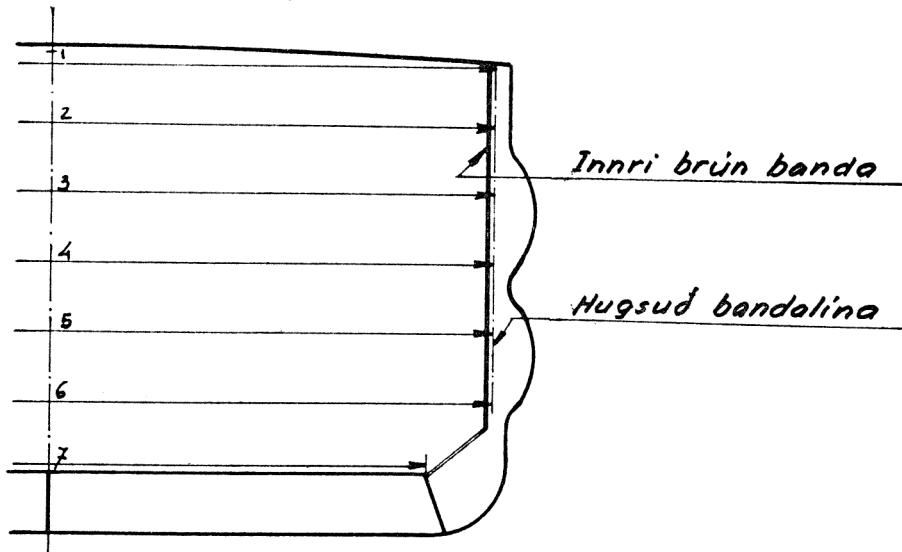

47. mynd
(37 gr.)

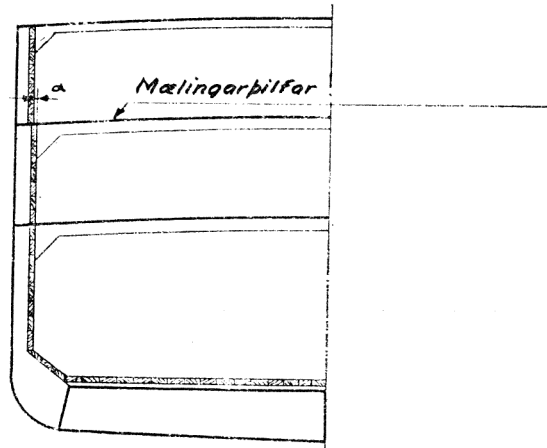

α = leiddretting á efstu breidd, þegar hún hefur verið mæld á efra fleti mælingarpiltarsins að innsíðu í millipiltarsrúmi.

48. mynd
37 gr.

Fláar hlíðar

Adkrepptar hlíðar



α = leiddretting á efstu breidd, þegar hún hefur verið mæld á efra fleti mælingarpiltarsins.

49. mynd

(38. gr. 1.)

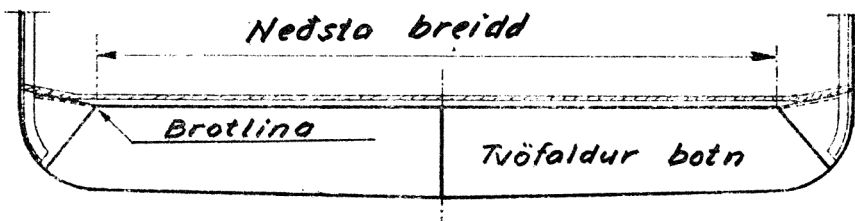

50. mynd

(38. gr. 1.)

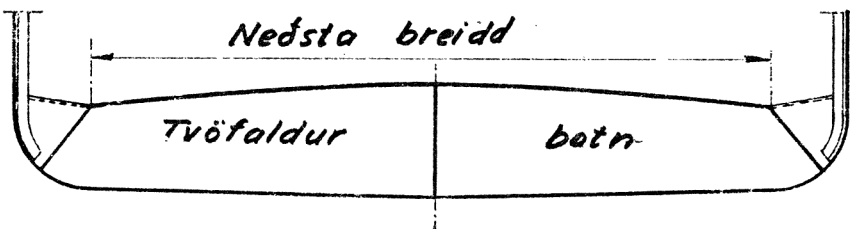

51. mynd

(38. gr. 1.)

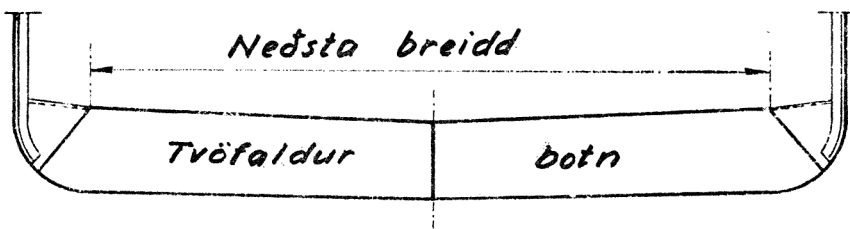

52. mynd

(38. gr. 1.)

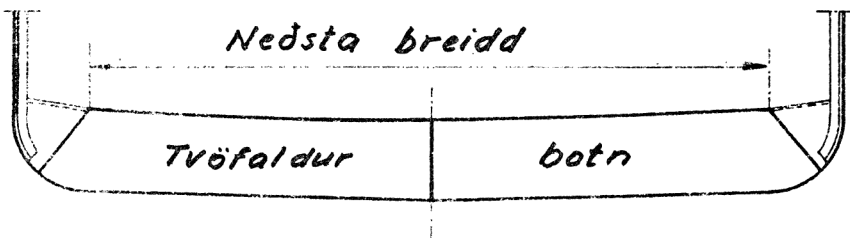

53. mynd

(38. gr. 1.)

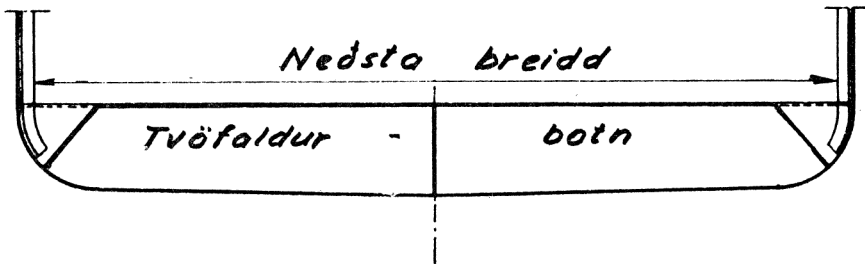

54. mynd

(38. gr. 1.)

Hné með meira en tveggja banda bili

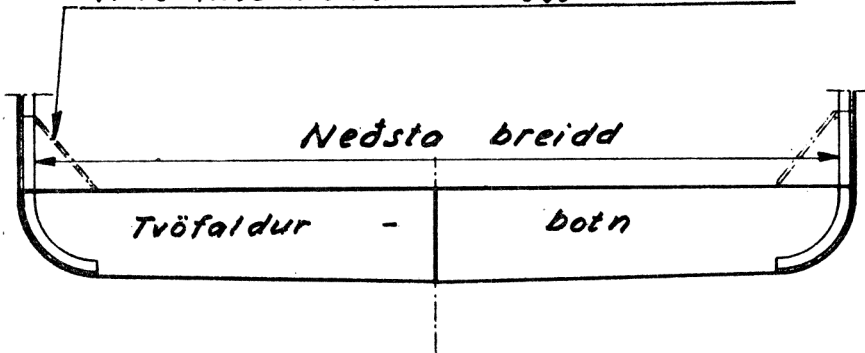

55. mynd

(38. gr. 1.)

Hné á hverju bandi eða öðru hverju bandi

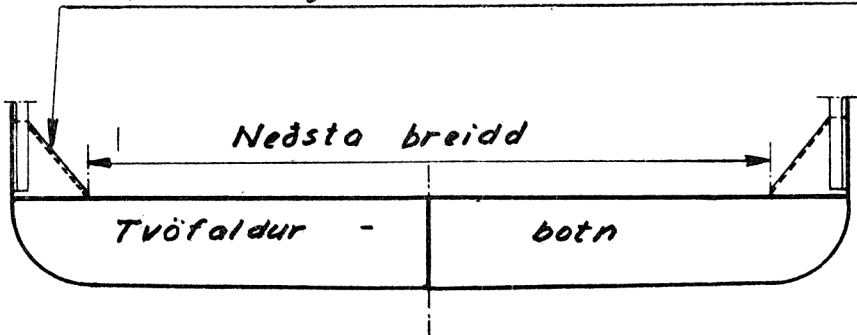

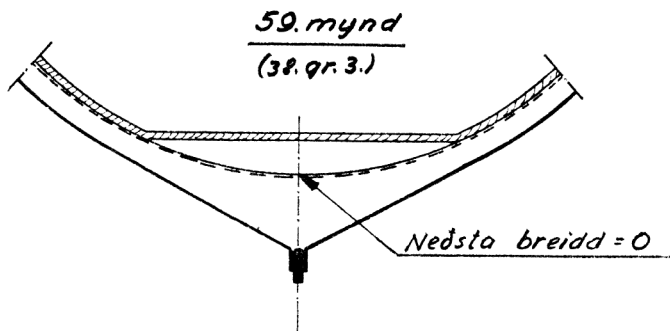
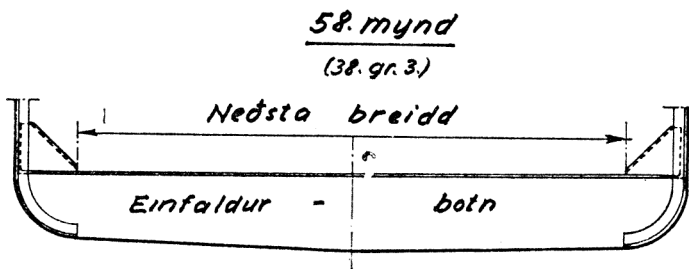
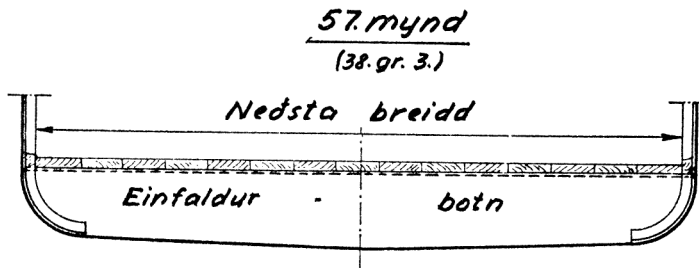
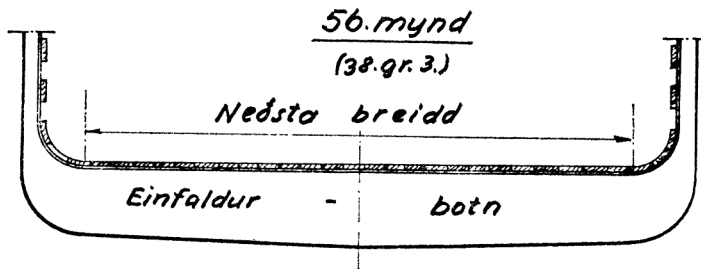

60. mynd
(38. gr. 3.)

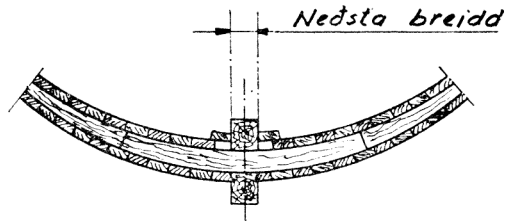

61. mynd
(42. gr.)

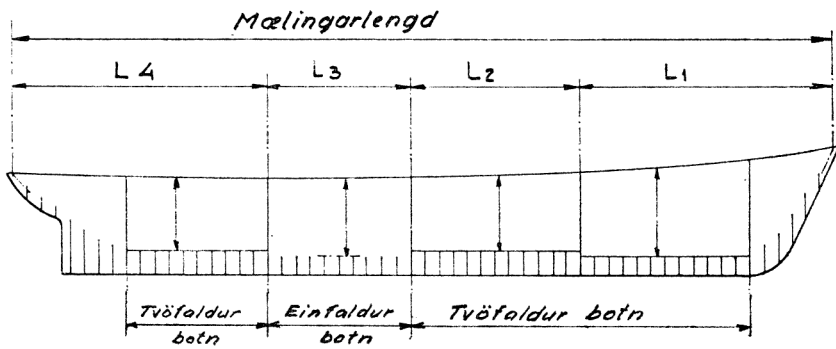

62. mynd
(42. gr.)

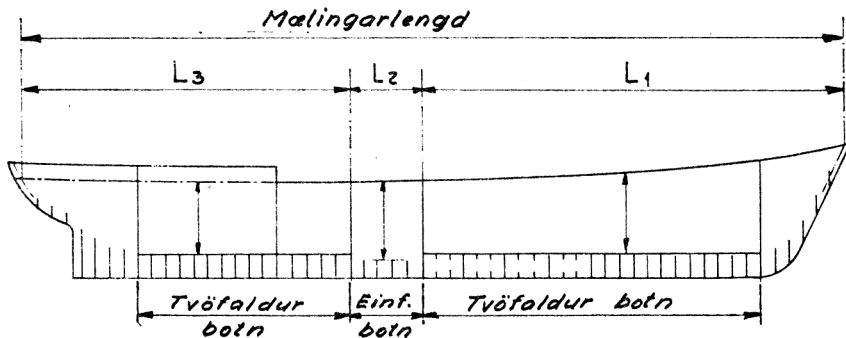

63. mynd
(42. gr.)

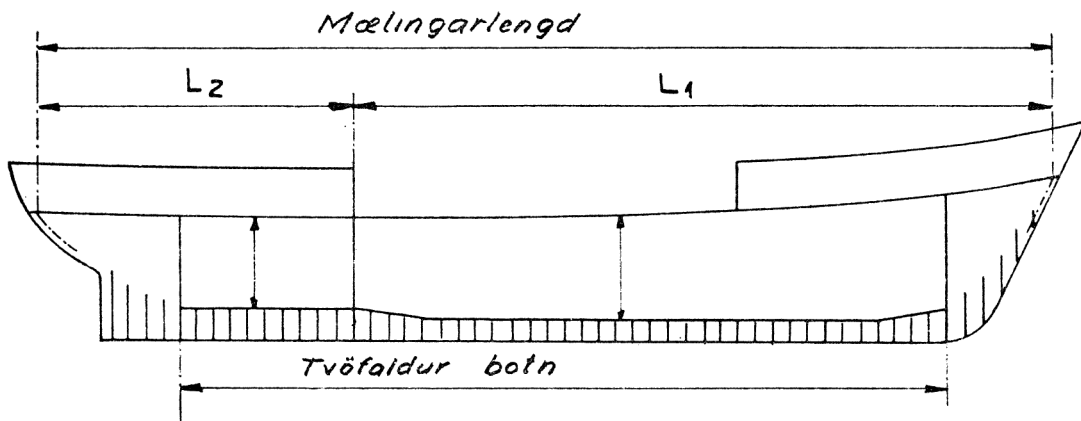

64. mynd
(42. gr.)

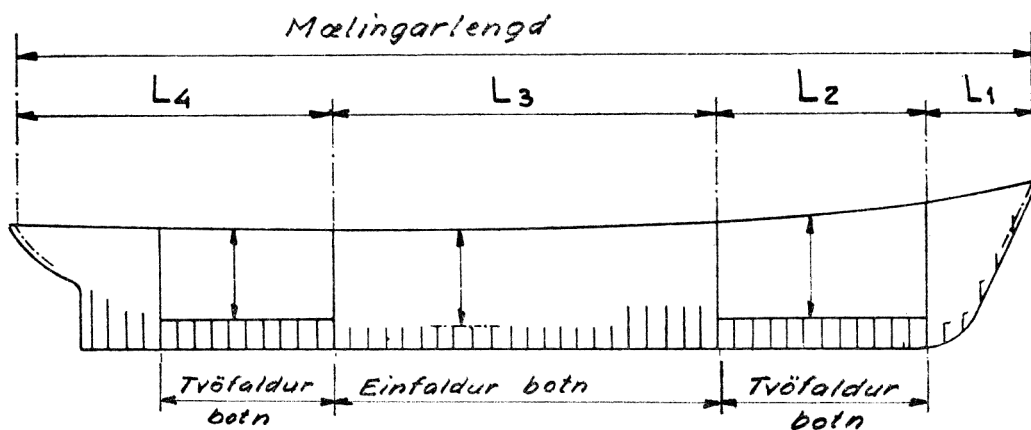

65. mynd
(44. gr.)
Rannsóknar- og línur

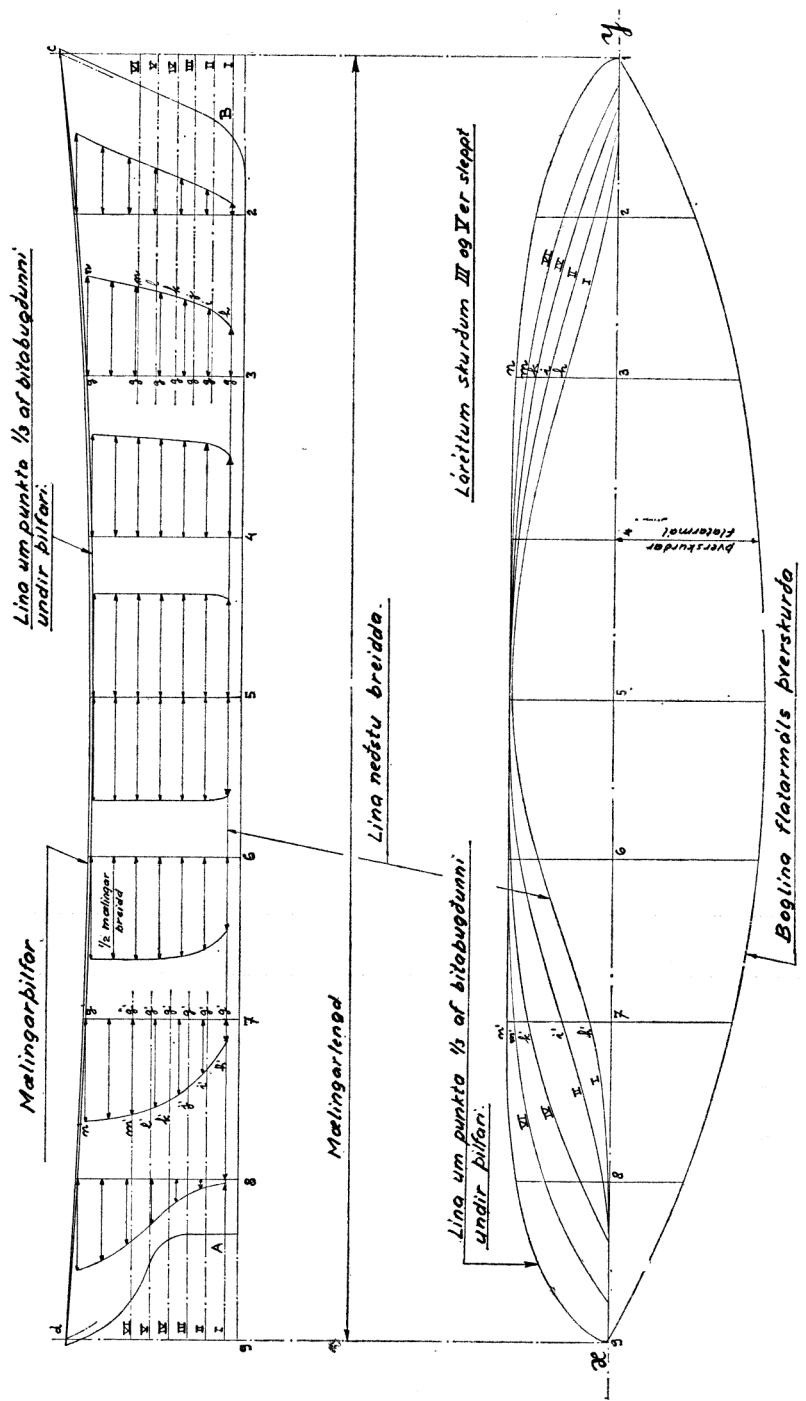

66. mynd
(45. gr.)

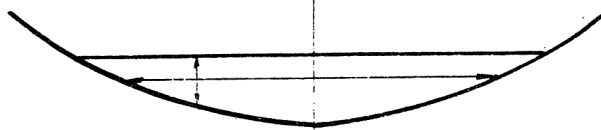

67. mynd
(45. gr.)

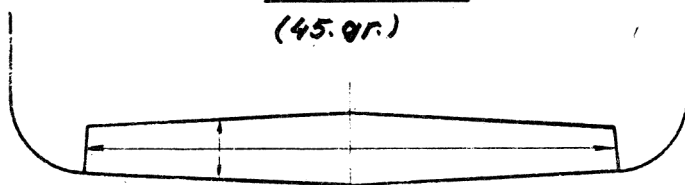

68. mynd
(45. gr.)

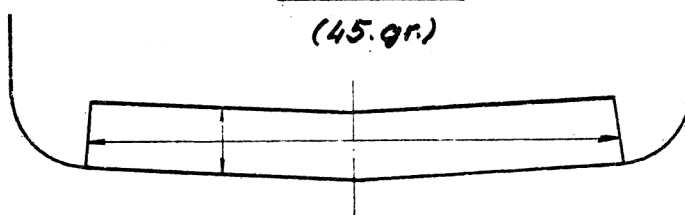

69. mynd
(45. gr.)

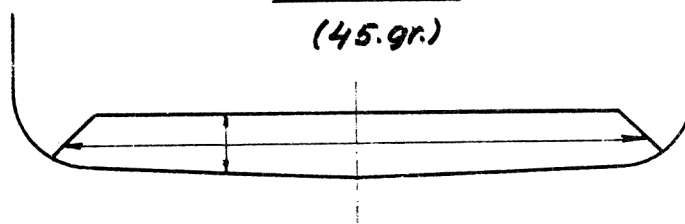

70. mynd
(48. gr.)

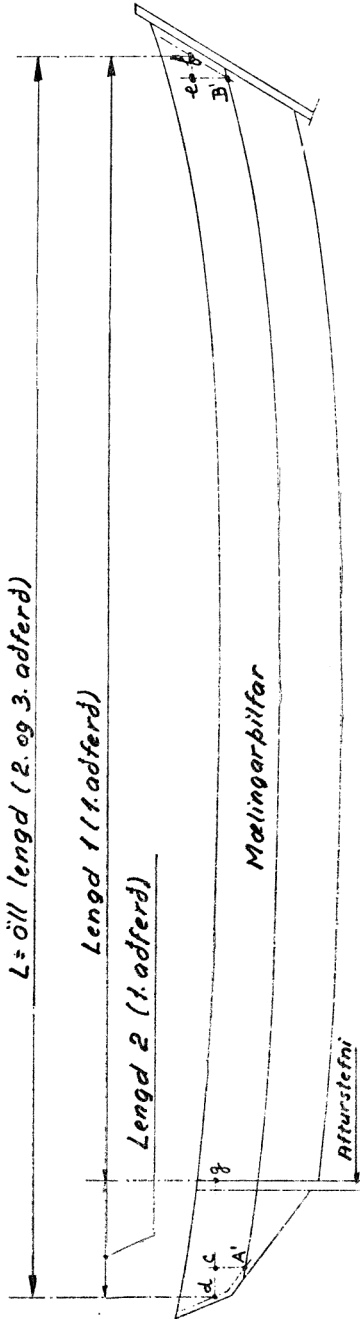

Öll lengd millipilfarsrúms = $A'B' + cd + ef$

$A'B'$ = mælingarlengdin

cd og ef = viðbætur við mælingarlengdina

f_9 = lengd 1

g_d = lengd 2

71. mynd

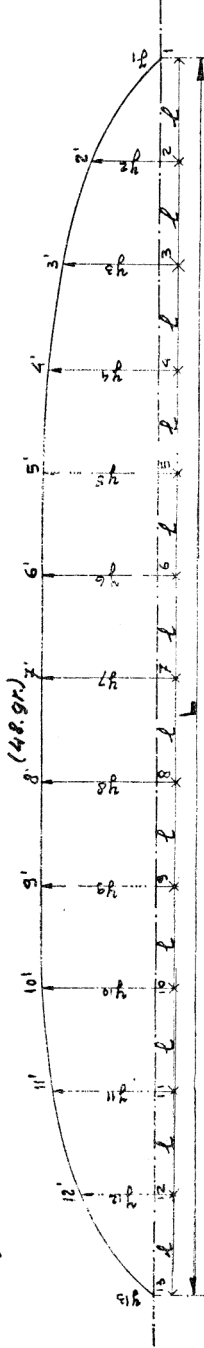

Rúmtak millipilfarsrúms = meðalhæðin $\times \frac{1}{3} L \times (y_1 + 4y_2 + 2y_3 + 4y_4 + 2y_5 + 4y_6 + 2y_7 + 4y_8 + 2y_9 + 4y_{10} + 2y_{11} + 4y_{12} + y_{13})$

Notað þegar millipilfarsrúm er svipað í laginu að aftan og framan

72. mynd

(49.gr.2.)

2. aðferð

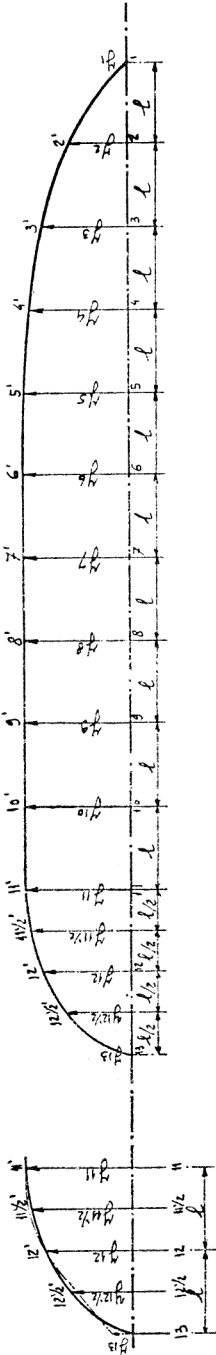

Aths. 1.

Rúmtak milliþilfarstúms = meðalhæðin $\times \frac{1}{3} l \times (y_1 + 4y_2 + 2y_3 + 4y_4 + 2y_5 + 4y_6 + 2y_7 + 4y_8 + 2y_9 + 4y_{10} + 1\frac{1}{2}y_{11} + 2y_{11\frac{1}{2}} + y_{12} + 2y_{12\frac{1}{2}} + \frac{1}{2}y_{13})$.

y_1 og y_{13} eru í þessu dæmi = 0

Aths. 2.

Afmarkið horrétt við grunnlinu x-x, í hæfilegum mælikvarða, hálfu breiddinnar y_{11} , $y_{11\frac{1}{2}}$, y_{12} og $y_{12\frac{1}{2}}$ við deilipunktana 11, 11½, 12 og 12½ og dragið boglinu í gegnum punktana 11', 11½', 12', 12½' og 13. Finnið út með planimeter flatarmálið milli punktana 11-11'-12'-13 = A.

$A = (y_{11} + 4y_{12} + y_{13}) \times \frac{1}{3} l$.

Gildið á y_{13} er fundið úr líkingunni og fært á mælingarskýrsluna.

Rúmtak milliþilfarstúmsins = meðalhæðin $\times \frac{1}{3} l \times (y_1 + 4y_2 + 2y_3 + 4y_4 + 2y_5 + 4y_6 + 2y_7 + 4y_8 + 2y_9 + 4y_{10} + 2y_{11} + 4y_{12} + y_{13})$.

73. mynd
(53. gr. 4.)

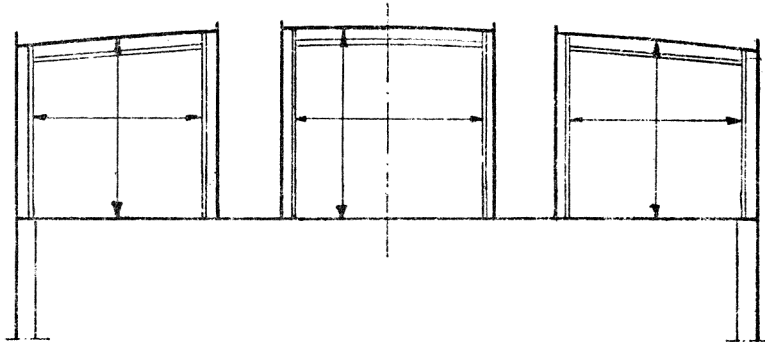

74. mynd
(57. gr. 6.)

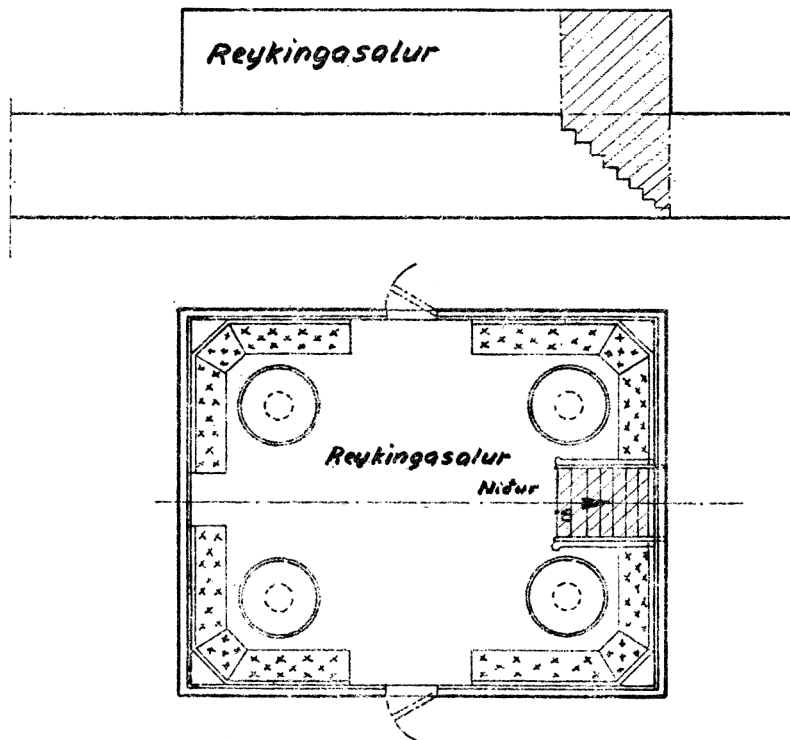

Aðeins skástríkada hlutann skal undanskilja frá brúttórúmléstatölunni

75. mynd
(57. gr. III. 2. og 3.)

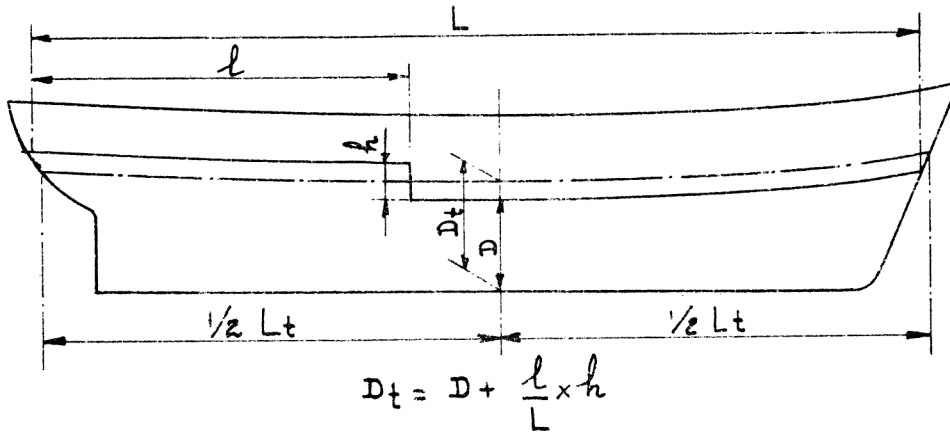

76. mynd
(57. gr. III. 2. og 3.)

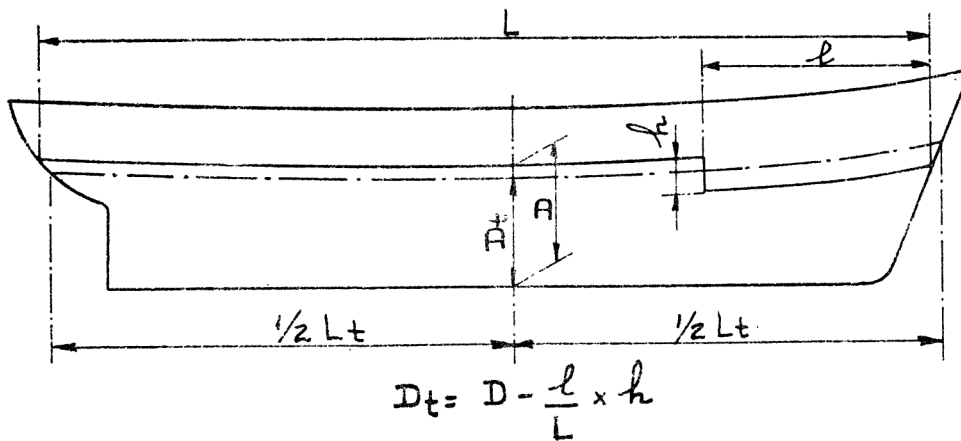

78. mynd
(58. gr. I. (a) 1)

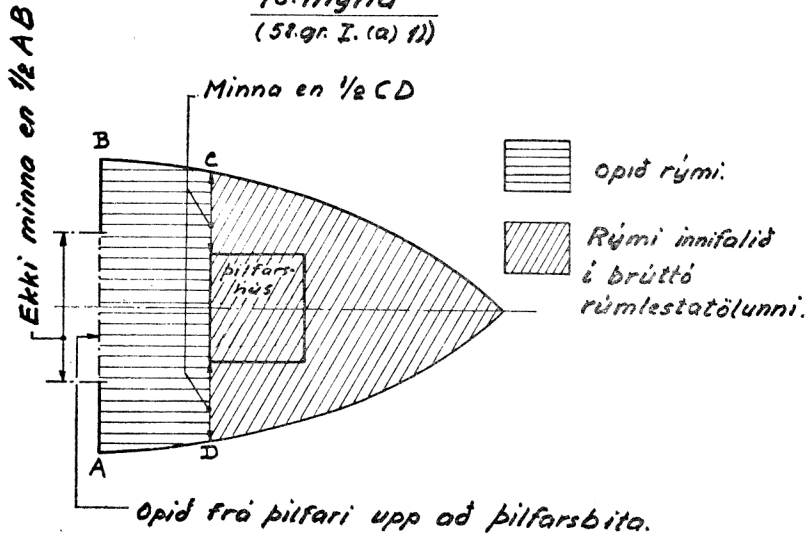

79. mynd
(58. gr. I. (c))

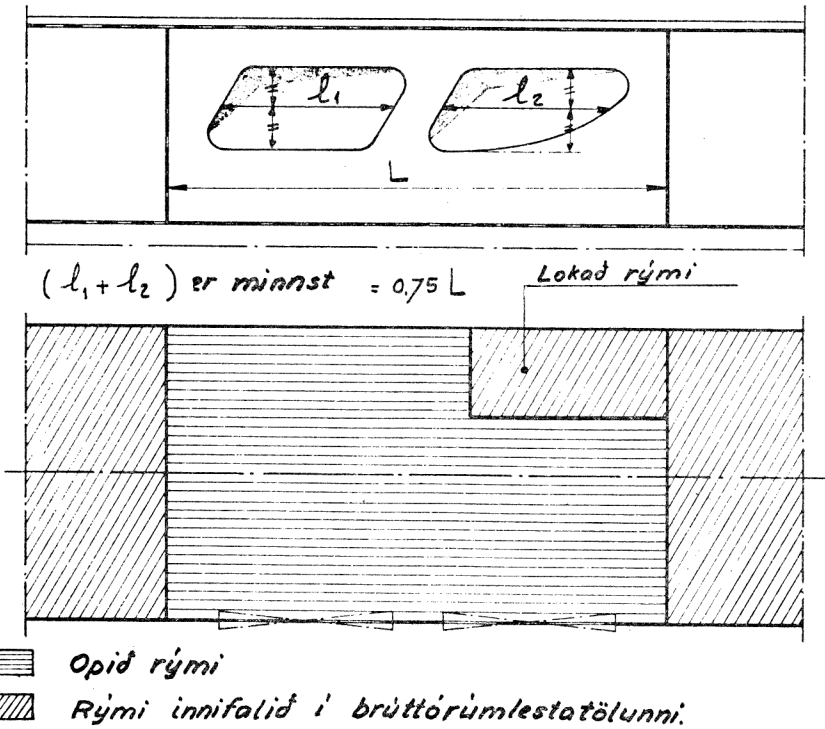

80. mynd
(58. gr. III.)

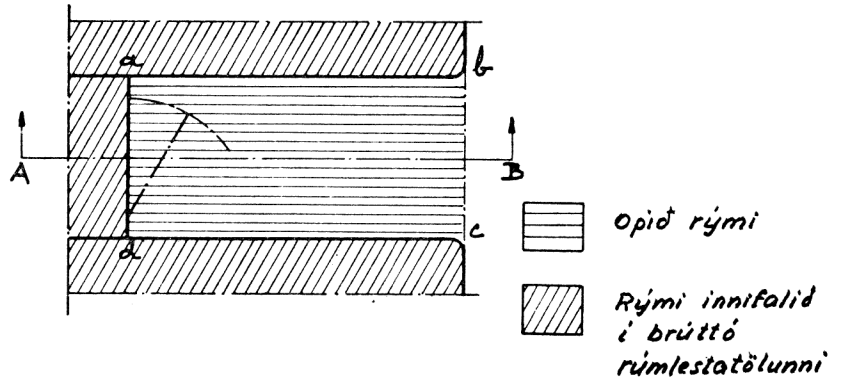

Skurður A-B

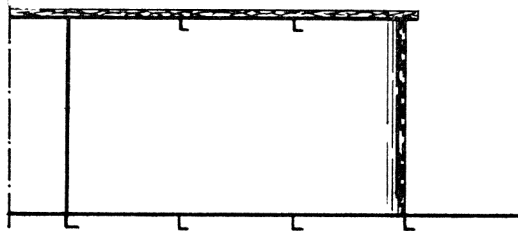

81. mynd
(73. gr.)

2. þverskurður rúmsins
undir mælingarpílfari

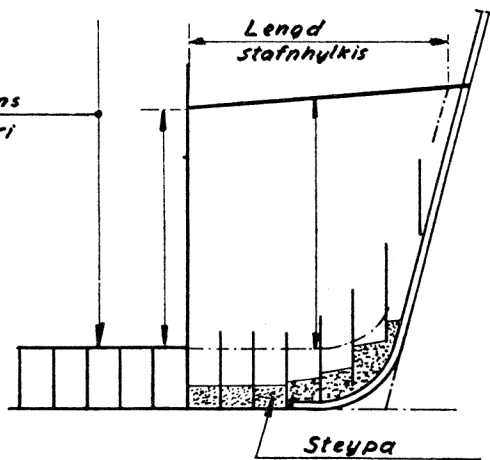

82. mynd
(74. gr.)

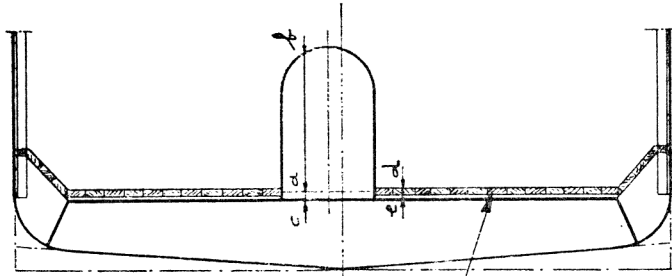

ab = hæð öxulganga
ac = de = þykkt innsíðar

83. mynd
(76. gr.)

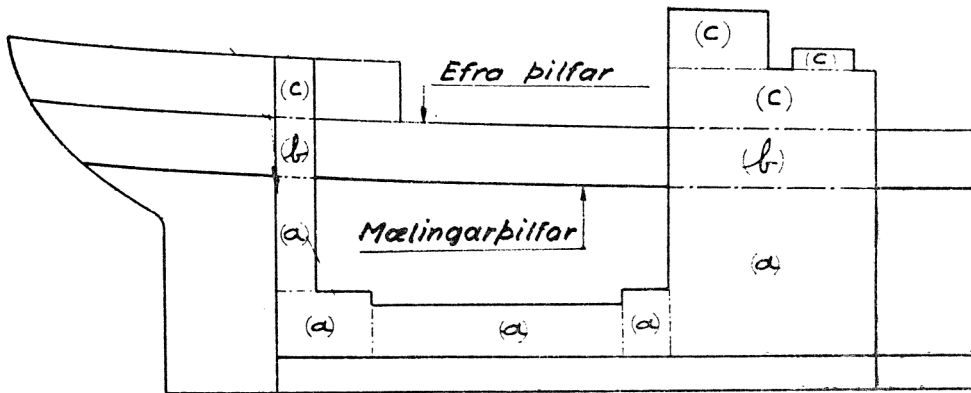

84. mynd
(78. gr. B. (3))

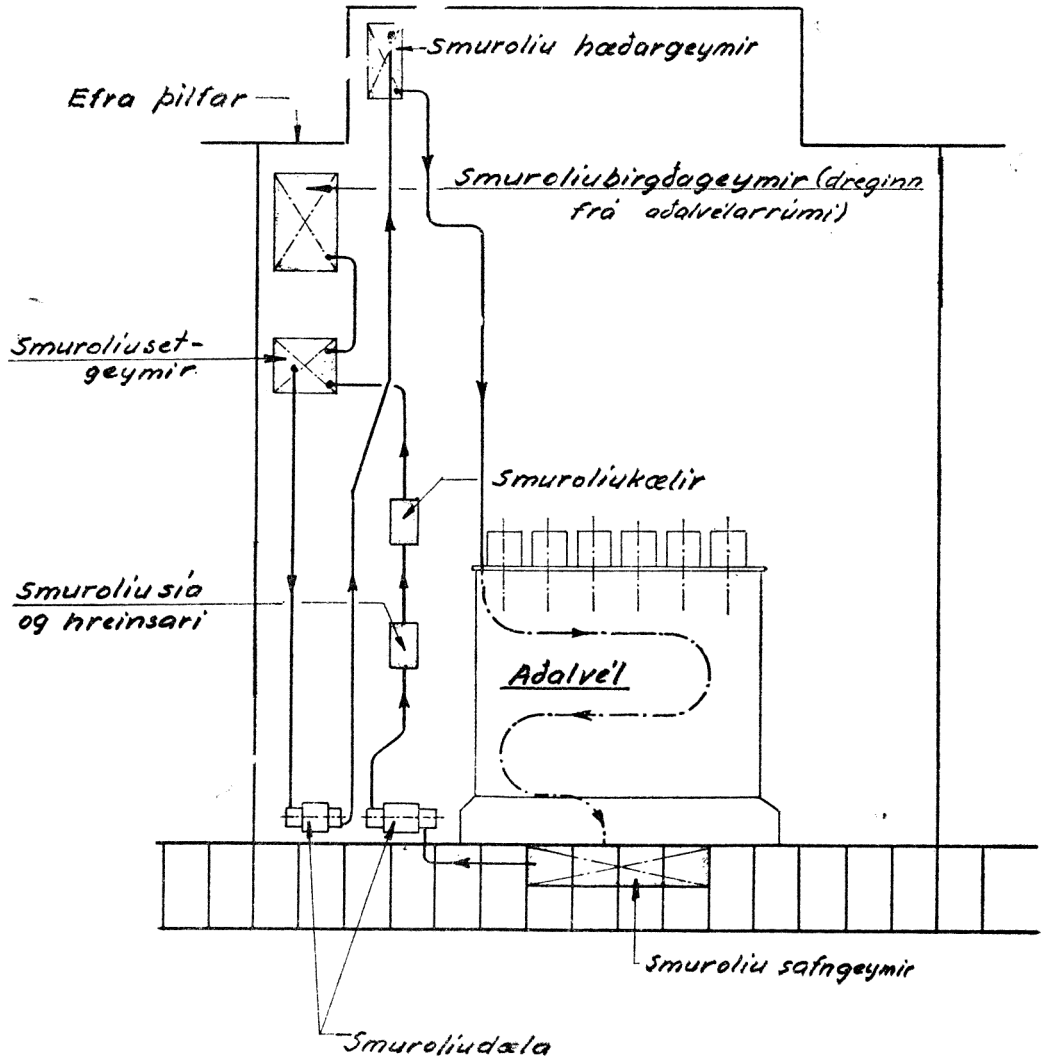

85. mynd
(80. gr. (1))

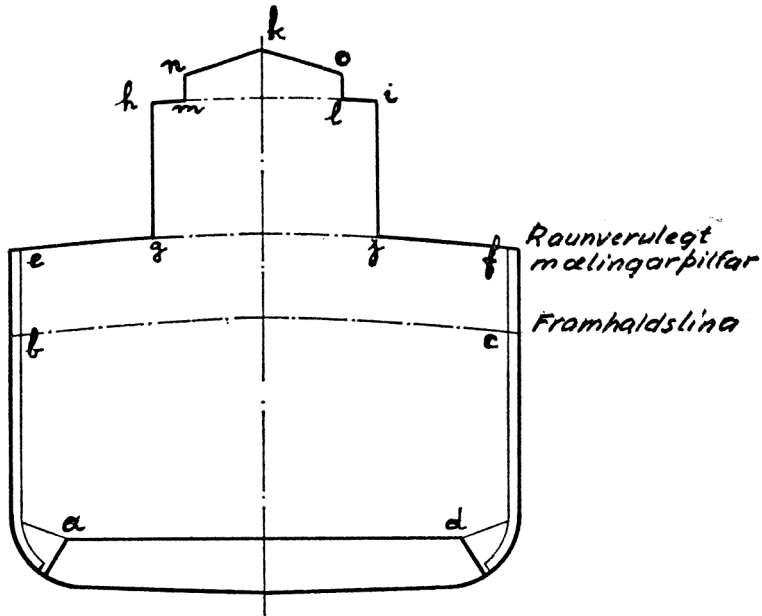

$abcd$ = rúm nedan hugsudu líunnar í framhaldi
af lægsta hluta mælingarpillfarsins, umrædd
í (a) lið 76. gr.

$befc$, $ghij$ og $mnlk$ umrædd í (c) lið 76. gr.

86. mynd
(80. gr. (1) og (3))

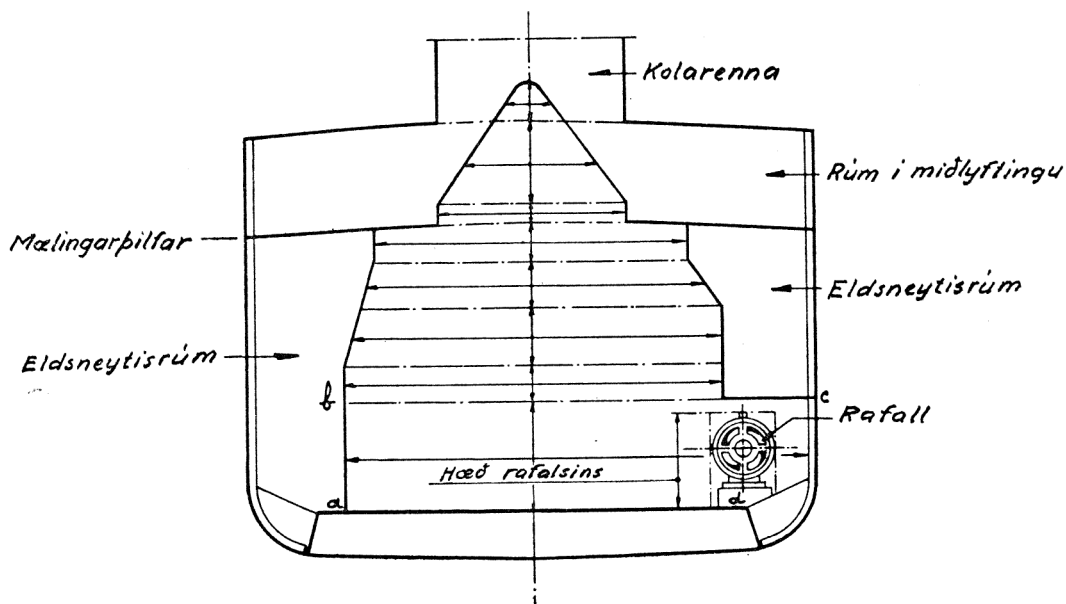

Rafallinn, sem er eingöngu vegna ljósa eða siglingar skipsins, er ekki talinn hluti hreyfi-
aflsins (aðalvélar) og þess vegna er rými hans
mælt sérstaklega, eins og sýnt er með punkt-
strika línunum, og rýmið dregið frá rúminu
a b c d (það er reiknað með því að rýmið
a b c d nái yfir alla lengdina).

87. mynd
(80. gr. (1))

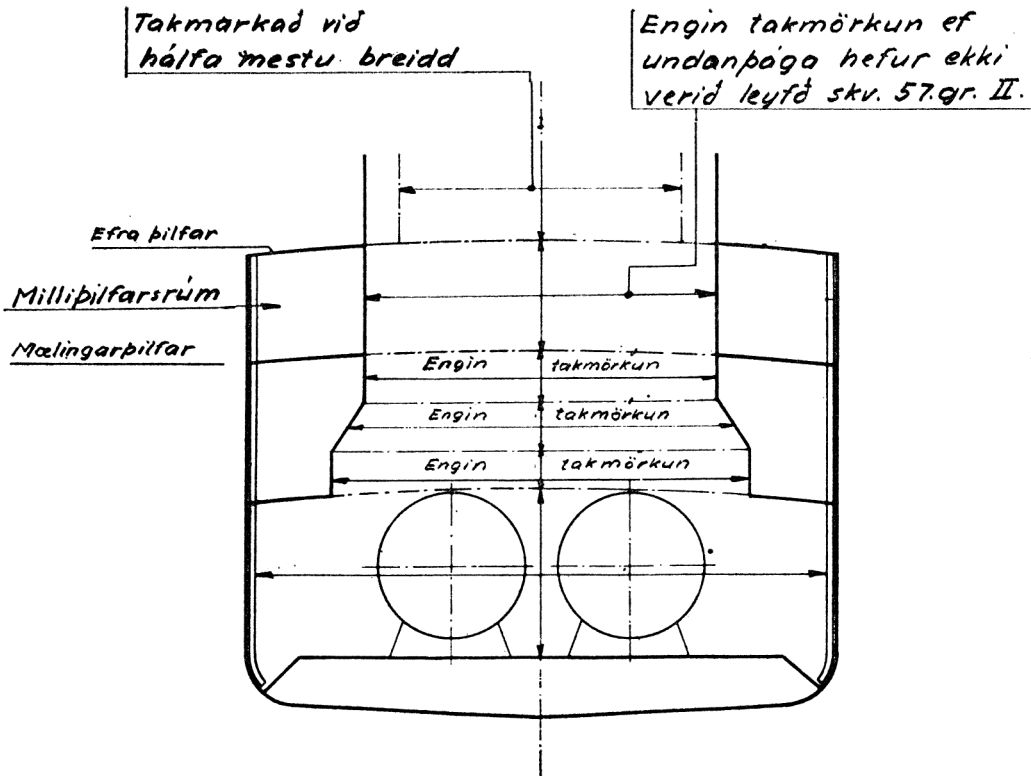

Enga takmörkun skal viðhafa við vélarreið undir efra piltari.

Ef undanþága hefur verið leyfd skv. 57. gr. II, skal samt sem áður takmarka breidd ljós- og loftrúma milli efra piltars og mælingarpiltars við hálfu mestu mælingarbreiddina.

88. mynd
(80. gr. (1))

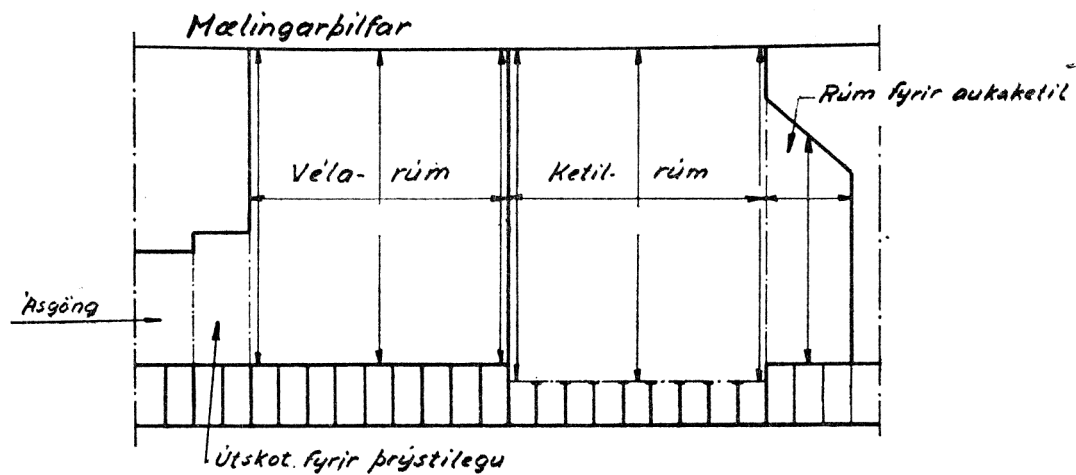

89. mynd
(80. gr. (1))

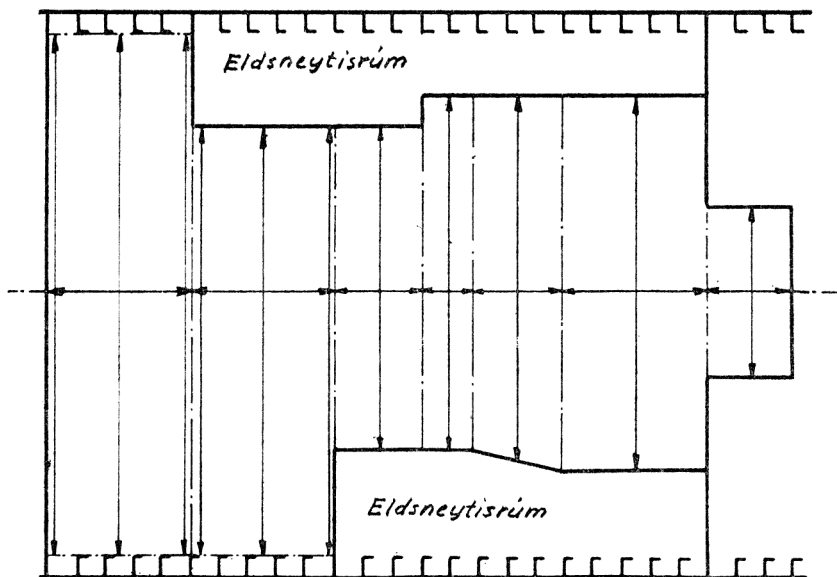

90. mynd
(80. gr. (1) og (3))

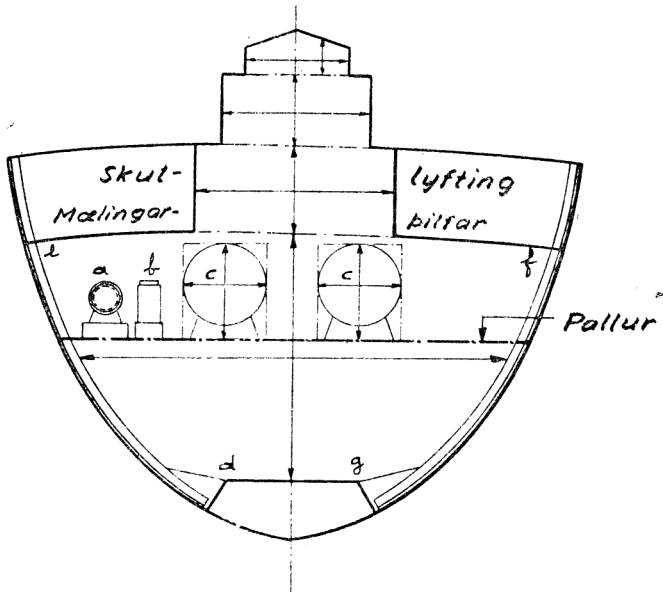

a og b = kælivélar, c = aukakattlar sem uppfylla ekki skilyrðin til þess að teljast til aðalvélar. Rúmið sem a, b og c taka nákvæmlega skal mæla sérstaklega og draga frá rúminu d e f g. Kælivélar og aukakattlarnir eru ekki skilin frá vélarúmi með skilrúmunum.

91. mynd
(81. gr. (b) (1) og (2))

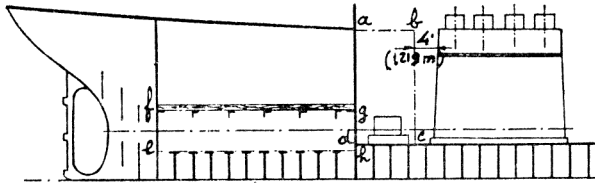

a b c d skal vera af hæfilegri stærð. *ab* og *cd* skal ekki vera stærri en talið er vera hæfilegt vegna viðgerða, nema efri hluti *a b c d* sé notadur fyrir vélar og tæki sem eru nefnd í 78. gr. A. Það er lítið þannig á að hlutinn *e f g h* er talinn ósgöng og rúmmál þeirra skal reikna út ef nauðsynlegt er og taka þá tillit til hinnar takmörkudu breiddar.

92. mynd
(81. gr. (b) (2))

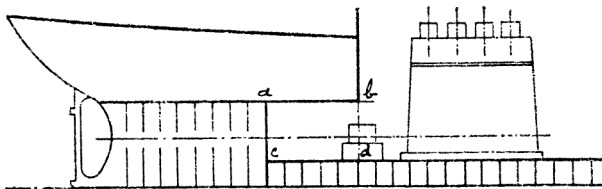

a b c d skal vera af hæfilegri stærð. *ac* og *bd* skal ekki vera hærra en nauðsynlegt er fyrir viðhald og viðgerðir á skrúfuásnum.

93. mynd
(81. gr. (b)(2)(ii))

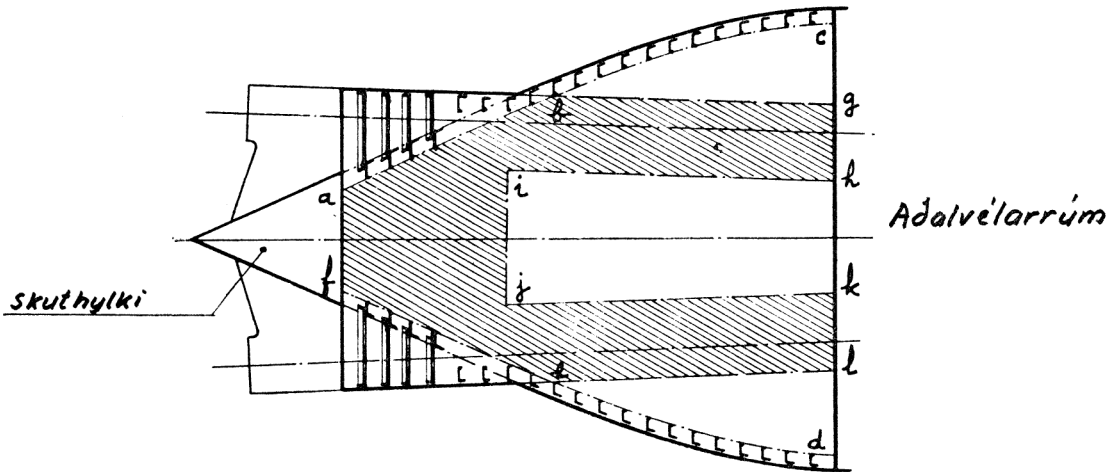

Rúmið *a b c d e f* er stórt rúm rétt aftan við aðalvélarrúmið. Rúmið sem er innifalið í aðalvélarrúminu skal ekki vera stærra en sem svarar úsgöngunum *g h o f e l k j i h*.

94. mynd
(81. gr. (b)(3))

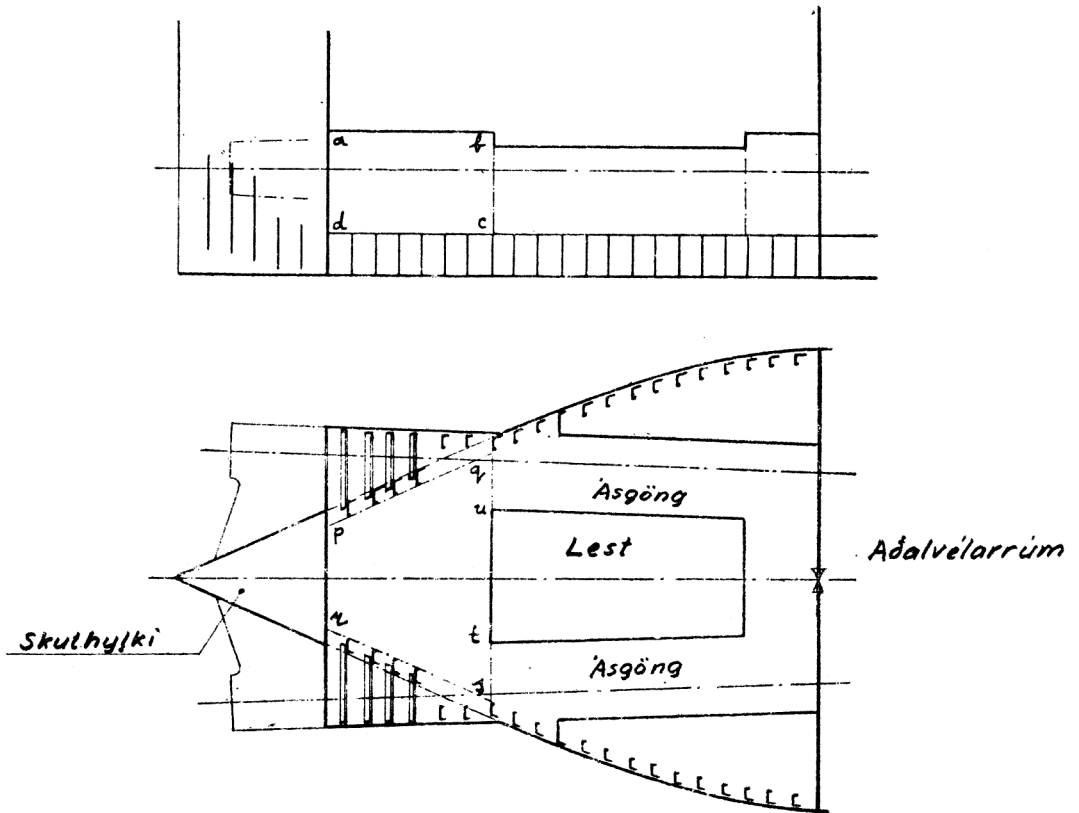

a b c d = p q u t s r skal ekki vera stærra en er hæfilegt fyrir viðhald og viðgerðir á skrifvæðsunum þegar tekið er tillit til byggingarlags þessa hluta skipsins

95.mynd
(21. gr. (d)(2)(i))

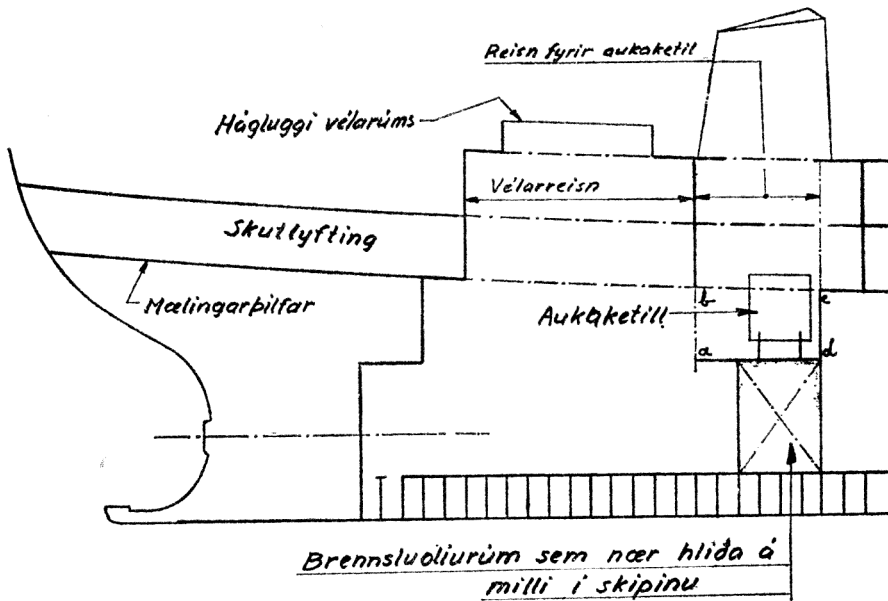

Aukaketillinn uppfyllir skilyrðin til þess að teljast til aðalvélar. Þar af leiðandi skal telja rúmið $a b c d$ með í rúminu fyrir neðan efri flöt aðalrúmsins og reisn fyrir aukaketil skal teljast til ljós- og loftrúma. Ef eigandi óskar þess skal telja reisn fyrir aukaketil með í brúttórúmlestatölunni og í rúmtaki þeirra rúma sem frádráttur vegna aðalvélarúmsins er byggður á og lengdin er mæld eins og sýnt er á myndinni. Ef nauðsynlegt þykir skal einnig takmarka breiddir beggja reisna fyrir aukaketta.

96. mynd
(84. gr. f., 90. gr. (1))

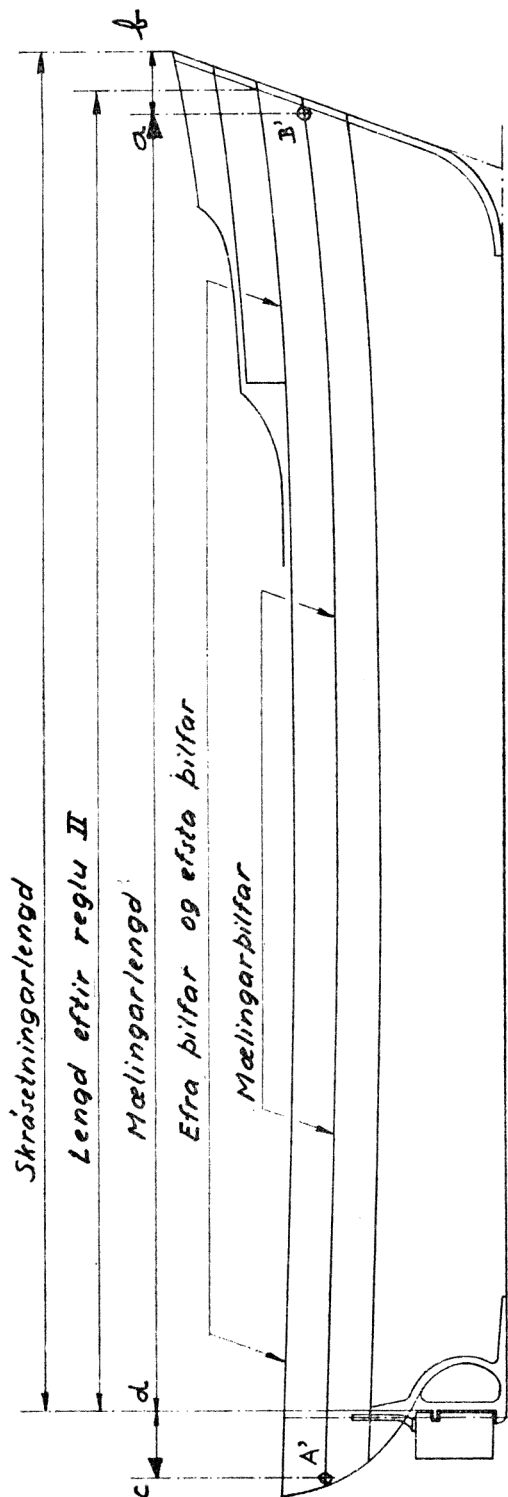

$$\text{Skrásetningarlengd} = B'A' (\text{mælingarlengd}) + ab - cd$$

97. mynd
(84. gr. 2., 90. gr. (2))

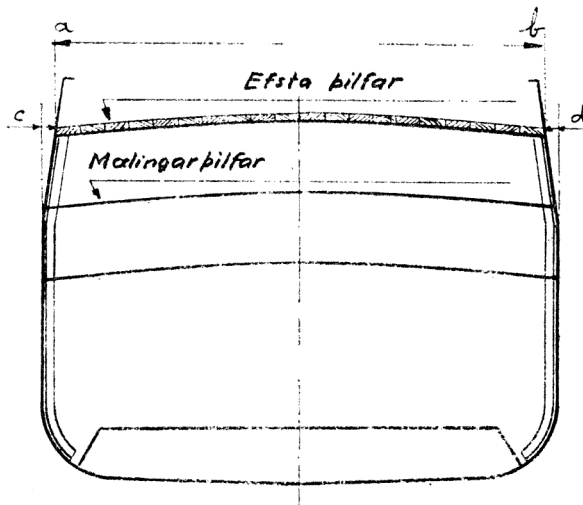

Mesta utanmálsbreidd = $ab + c + d$

98. mynd
(84. gr. 3)

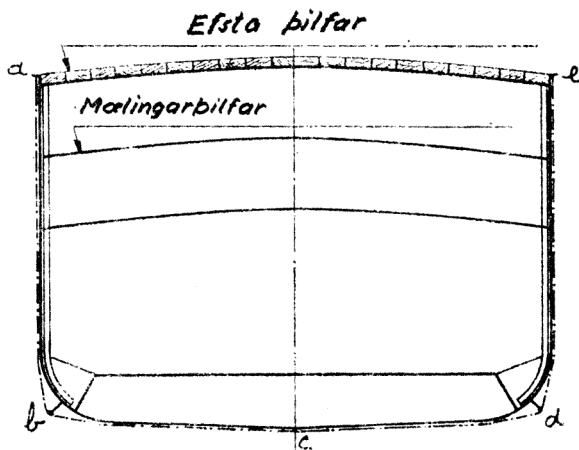

$abcde = \text{ummálið}$

99. mynd
(84. gr. 3.)

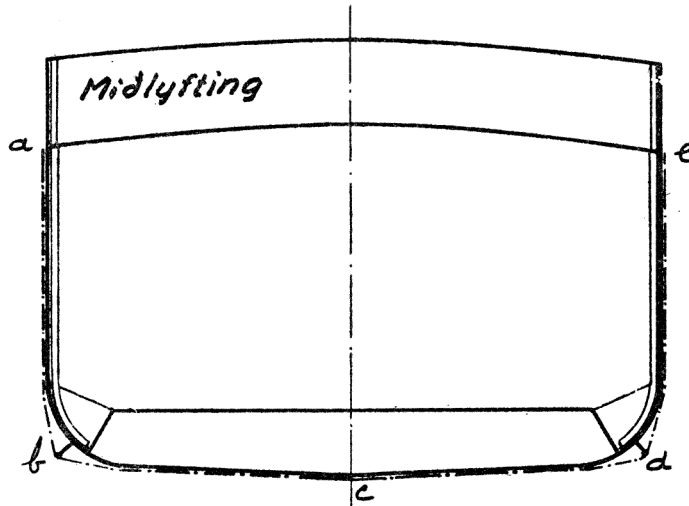

100. mynd
(90. gr. (1))

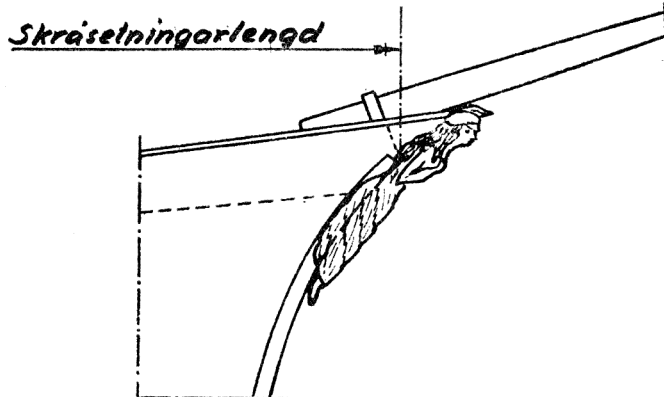

101. mynd
(90. gr. (3))

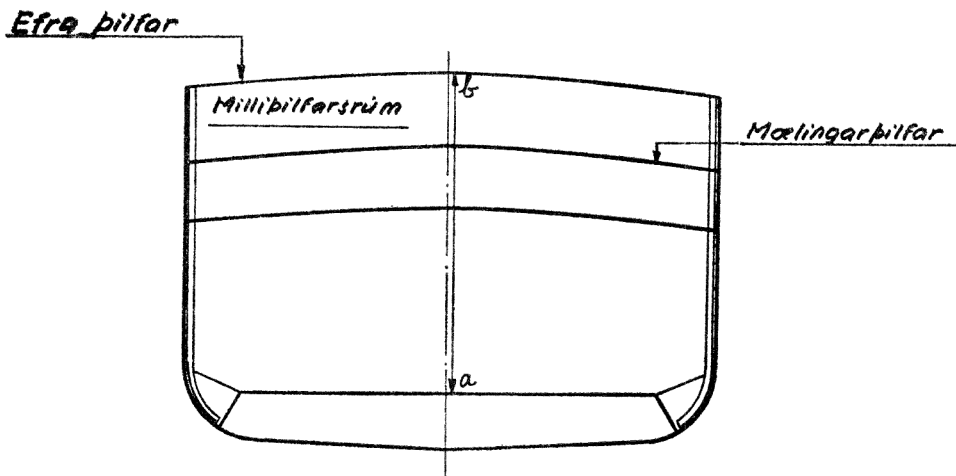

$a\ b =$ skrásetningardýpt

102. mynd
(90. gr. (3))

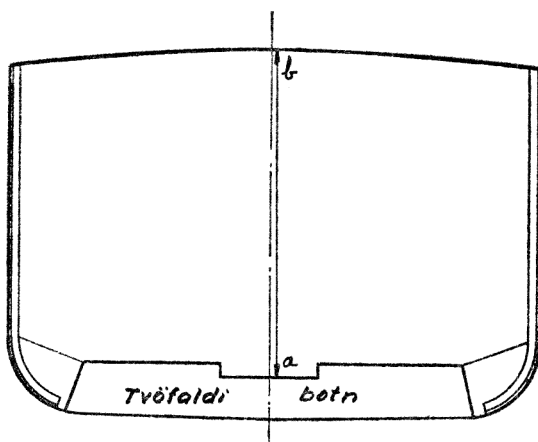

$a\ b =$ skrásetningardýpt

103. mynd
(92. gr.)

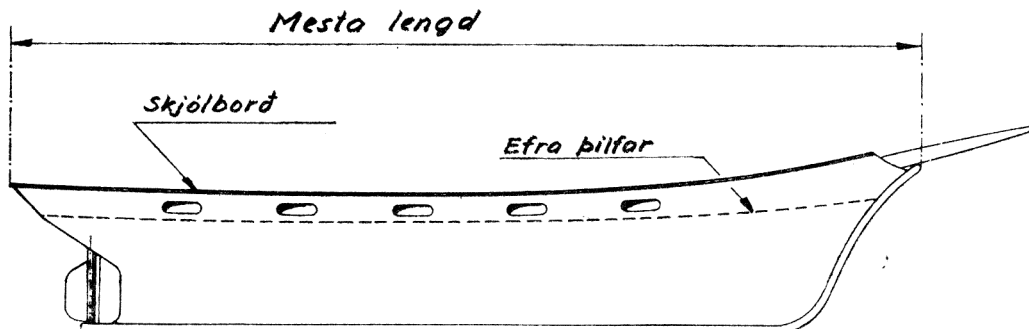

Nr. 168.

27. október 1967.

REGLUGERÐ

um breytingar á reglugerð nr. 79 frá 27. maí 1960, um skipan
gjaldeyris- og innflutningsmál o. fl.

1. gr.

Ný 3. málsgrein. 7. gr. reglugerðarinnar orðist svo:

Viðskiptamálaráðuneytið ákveður, að höfðu samráði við Seðlabankann, skilyrði, sem innflytjendur hvers konar vara þurfa að fullnægja við gjaldeyriskaup eða innlausn vöruskjala, þar á meðal innborganir fjár, sem heimilt er að binda í banka-reikningi um ákveðinn tíma. Ákvæði þetta getur einnig náð til gjaldeyriskaupa til annars en vörukaupa, samkvæmt nánari ákvörðun ráðuneytisins.

2. gr.

Reglugerð þessi er sett samkvæmt lögum nr. 30 25. maí 1960, um skipan innflutnings- og gjaldeyrismála o. fl., og öðlast gildi nú þegar.

Viðskiptamálaráðuneytið, 27. október 1967.

Gylfi Þ. Gíslason.

Þórhallur Ásgeirsson.

STJÓRNARTÍÐINDI B 10 — 1967

27. nóvember 1967.

403

Nr. 169.

GJALDSKRÁ fyrir Keflavíkurflugvöll.

1. Lendingargjöld.

Fyrir hverja landingu skal greiða lendingargjald kr. 36.69 á hvert tonn flugvélarinnar, allt að 20 tonnum, en kr. 18.34 á hvert tonn, sem þar er fram yfir. Brot úr tonni reiknast sem heilt tonn. Miða skal við leyfðan hámarksþunga flugvélarinnar brúttó (Aircraft Gross Weight). Minnsta gjald er kr. 61.14.

2. Flugskýlisleiga.

Tegund flugvélar.	Leiga á sólarhring.
Flugvélar með einum hreyfli	kr. 285.00
Flugvélar með tveimur hreyflum	— 570.00
Flugvélar með þremur hreyflum og fleiri	— 1 140.00

3. Stærð og festargjöld.

Stæðisgjald er ekkert fyrir fyrstu 6 klst. en fyrir næstu 24 klst. eða brot þar af, skulu greidd stæðisgjöld, sem hér segir:

Vænghaf flugvélar.	Leiga á sólarhring.
Undir 12 m	kr. 61.12
12—18 m	— 122.25
18—24 —	— 183.37
24—30 —	— 244.50
Yfir 30 m	— 275.54

Sé um lengri tíma en viku að ræða, lækka stæðisgjöldin um 50% fyrir þann tíma, sem umfram er. Tjóðurhringir skulu vera fyrir hendi á öllum flugvélastæðum.

4. Gjald af flugvélabenzíni.

Af flugvélabenzíni, sem afgreitt er á flugvöllum eða frá honum, skal greiða flugvöllum gjald, sem hér segir:

Á hvern benzínlítra	kr. 0,5514
Á hvert U.S. gallon	— 2,078

Gjaldskrá þessi er selt samkvæmt 78. gr. laga nr. 34 21. maí 1964, um loftferðir, til þess að öðlast þegar gildi og birtist til eftirbreytni öllum þeim sem hlut eiga að máli.

Jafnframt fellur úr gildi gjaldskrá fyrir flugvöllinn frá 5. ágúst 1961.

Utánríkisráðuneytið, 27. nóvember 1967.

Emil Jónsson.

Tómas Á. Tómasson.

Stjórnartíðindi B, nr. 169. Útgáfudagur 2. janúar 1968.

STJÓRNARTÍÐINDI B 11 — 1967

Nr. 170.

404

4. desember 1967.

AUGLÝSING

um laun ríkisstarfsmanna, reglur um vinnutíma, yfirvinnugreiðslur o. fl. fyrir árin 1968 og 1969 samkvæmt dómi Kjaradóms 30. nóvember 1967.

1. Mánaðarlaun (grunnlaun) í hverjum launaflokki skulu vera þessi:

	Byrjunarlaun kr.	Laun eftir				
		1 ár kr.	3 ár kr.	5 ár kr.	8 ár kr.	12 ár kr.
1. launaflokkur	5 894					
2. —	6 139					
3. —	6 410					
4. —	6 666	7 035	7 316	7 611	7 920	8 239
5. —	6 937	7 316	7 611	7 920	8 239	8 557
6. —	7 219	7 611	7 920	8 239	8 557	8 902
7. —	7 465	7 882	8 199	8 516	8 859	9 213
8. —	7 696	7 998	8 312	8 652	8 990	9 353
9. —	7 919	8 230	8 567	8 902	9 262	9 633
10. —	8 149	8 482	8 814	9 170	9 538	9 917
11. —	8 482	8 814	9 170	9 538	9 917	10 320
12. —	8 814	9 170	9 538	9 917	10 320	10 724
13. —	9 170	9 538	9 917	10 320	10 724	11 162
14. —	9 538	9 917	10 320	10 724	11 162	11 601
15. —	9 917	10 320	10 724	11 162	11 601	12 064
16. —	10 320	10 724	11 162	11 601	12 064	12 550
17. —	10 724	11 162	11 601	12 064	12 550	13 049
18. —	11 162	11 601	12 064	12 550	13 049	13 571
19. —	11 779	12 419	13 108	13 832	14 591	
20. —	12 419	13 108	13 832	14 591	15 397	
21. —	13 108	13 832	14 591	15 397	16 240	
22. —	14 591	15 397	16 240		17.130	
23. —	16 240		17 130		18 079	
24. —	17 130		18 079		19 063	
25. —	18 079		19 063		20 118	
26. —	20 118				21 222	
27. —	22 384					
28. —	23 618					

2. Eftirfarandi reglur skulu gilda um vinnutíma ríkisstarfsmanna, yfirvinnu, yfirvinnukaup og önnur kjör, er hér skipta máli.

1. gr.

Vikulegur starfstími starfsmanna ríkisins, sem hin föstu laun eru greidd fyrir, skal vera sem hér segir:

A. 44 stundir.

Verkstjórar og verkamenn, starfsmenn á ríkisbúum, ráðsmenn og ráðskonur, fólk við eldhústörf, bifreiðastjórar, línurnar og línuverkstjórar, lögreglumenn, fangaverðir, tollverðir, slökkviliðsmenn, starfsmenn á verkstæðum, við birgðavörzlu, vöruafgreiðslu, iðnað og iðjustörf, vélgæzlu og önnur hliðstæð störf.

B. 42 stundir.

Hjúkrunarfólk, aðstoðarfólk við hjúkrun, ljósmæður á fæðingardeild, bréfbærar, pósthbifreiðastjórar.

C. 38 stundir.

Starfsmenn á skrifstofum, teiknistofum, rannsóknarstofum, eftirlitsstofnunum, söfnum, lögregluþjónar og tollverðir, sem ekki eru á vinnuvökum, svo og aðrir, sem hliðstæð störf stunda.

D. 37 stundir.

Póstmenn.

E. 36 stundir.

Sjúkrahúslæknar, sjúkraþjálfarar, starfsfólk við röntgen eða geislavirk efni. Enn fremur eftirtaldir starfsmenn, er vinna á reglubundnum vinnuvökum: Talsímamenn (þ. á m. næturverðir við talsíma og talstöðvaþjónustu), símrítarar, loftskýtamenn, veðurfræðingar, flugumferðarstjórar og aðrir, er hliðstæð störf stunda.

F. Kennarar.

1. Barnaskólakennarar: allt að 36 kennslustundir, er fækki í 30 stundir á því skólaári, sem kennari verður 55 ára og í 24 stundir, þegar hann verður sextugur. Lengd hvorrar kennslustundar skal vera 40 mínútur.

2. Gagnfræðaskólakennarar, húsmæðraskólakennarar, iðnskólakennarar: allt að 30 kennslustundir, er fækki í 25 stundir, er kennari verður 55 ára og 20 stundir, þegar hann verður sextugur. Lengd kennslustundar skal vera 45 mínútur.

3. Menntaskólakennarar, hjúkrunarskólakennarar, tækniskólakennarar, kennarskólakennarar, kennarar sérgreinaskóla fyrir kennaraefni, stýrimanna- og vélaskólakennarar: 24—27 kennslustundir, er fækki í 22 stundir, er kennari verður 55 ára og 17 stundir, er kennari verður sextugur. Lengd hvorrar kennslustundar skal vera 45 mínútur.

Kennsluskylda söngkennara og tónlistarkennara, kennara við vanvitaskóla, heyrnleysingjaskóla og aðra hliðstæða sérskóla svo og kennara í bekkjum afbrigðilegra og vangefinna barna, sem 6. gr. laga nr. 34/1946 um fræðslu barna tekur til, skal vera $\frac{4}{5}$ af kennsluskyldu almennra kennara.

Kennsluskylda annarra kennara, svo og skólastjóra, haldist óbreytt frá því, sem nú er. Sé hver kennslustund lengri eða skemmri en hér er fram tekið, skal vikuleg kennsluskylda breytast í hlutfalli við það.

Kennurum er skylt að hafa umsjón með nemendum í stundahléum eftir nánari ákvörðun skólastjóra og kennarafundar.

2. gr.

Um daglegan vinnutíma skulu gilda þessi ákvæði:

1. 44 og 42 stunda vinnuvika skal unnin á tímanum frá kl. 8.00 til kl. 12.00 og kl. 13.00 til kl. 17.00 alla virka daga, nema laugardaga, þá kl. 8.00 til kl. 12.00.

2. 38 og 37 stunda vinnuvika skal unnin á tímanum frá kl. 9.00 til kl. 12.00 og kl. 13.00 til kl. 17.00 alla virka daga, nema laugardaga, þá kl. 9.00 til kl. 12.00

3. 36 stunda vinnuvika og skemmri skal unnin á tímanum frá kl. 8.00 til kl. 12.00 og kl. 13.00 til kl. 17.00 alla virka daga, nema laugardaga, þá kl. 8.00 til kl. 12.00.

4. Vikulega kennsluskyldu kennara skal inna af höndum á tímabilinu kl. 8.00—17.00, með matartíma, alla virka daga, nema laugardaga, þá kl. 8.00 til 12.00.

Ákveða skal í samráði við starfsmenn með samþykki viðkomandi starfsmannafélags, hvenær starfstími hefjist.

Heimilt er að haga vinnudegi með öðrum hætti en að framan greinir, ef aðilar eru um það sammála.

Á tímabilinu frá 1. maí til 30. september ár hvert er heimilt, með samkomulagi forstöðumanna hlutaðeigandi stofnana og starfsmanna, að fella vinnu niður á laugardögum, enda lengist þá vinnutími í staðinn um eina klst. á mánudögum allt árið.

3. gr.

Eigi skulu ákvæði þau, er að framan getur, valda því, að daglegur vinnutími nokkurs starfsmanns lengist frá því, sem nú er.

Þær starfsstéttir og starfsmenn, sem ákvæði 1. og 2. gr. taka ekki til, skulu halda þeim vinnutíma, sem verið hefur hingað til nema um annað verði sérstaklega samið með aðilum.

4. gr.

Vinnutími starfsmanna skal vera samfelldur eftir því, sem við verður komið vegna eðlis starfsins. Verði eyða í daglegum, samfelldum starfstíma kennara, skal greiða fyrir hverja kennlustund í slíkri eyðu, laun, er nemi $\frac{1}{3}$ hluta dagvinnukaups samkv. 8. gr.

Vinni kennari utan daglegs starfstíma samkvæmt ósk skólastjóra að félagsmálum nemanda, skal greiða fyrir það sem yfirvinnu.

Breytingar og frávik frá þeim vinnutíma, sem hér er ákveðinn, skulu því aðeins gerð, að samþykki viðkomandi starfsmannafélags eða B.S.R.B. liggja fyrir.

5. gr.

Matartími skal, eftir því sem við verður komið, vera frá kl. 12.00 til kl. 13.00 og telst hann eigi til vinnutíma.

Sé unnin yfirvinna skulu vera matartímar kl. 19.00 til kl. 20.00 og kl. 3.00 til kl. 4.00, og teljast þeir til vinnutímans, enda sé vinnu haldið áfram eftir matartímann eða hluti af honum unninn. Sama gildir um matartíma kl. 12.00 til 13.00 á laugardögum, sunnudögum og öðrum frídögum samkv. 6. gr.

Kaffitímar teljast til venjulegs vinnutíma, og skulu þeir hjá þeim, er hafa 44 eða 42 stunda vinnuviku, vera tvisvar á dag miðað við venjulegan vinnutíma, 20 mínútur í hvert sinn, þó eigi nema einu sinni á laugardögum.

Hjá þeim, er skemmri vinnuviku hafa, er á hinum fasta daglega vinnutíma einn kaffitími, 20 mínútur, þó ekki á laugardögum.

Kaffitímar kennara verði 15 mínútur árdegis alla daga vikunnar og jafnlangur kaffitími síðdegis í þeim skólum, sem starfa a. m. k tvær kennlustundir eftir kl. 13.00.

Til kaffitíma verði varið tíu mínútna frímínútum og 5 mínútum af aðliggjandi kennlustund, sem verði stytt sem því nemur skv. ákvörðun skólastjóra og kennarafundar.

Þeir, sem gegna vörzlu eða kennslu í kaffitíma, fái hann greiddan sem $\frac{1}{3}$ úr kennslustund með yfirvinnukaupi.

Í næturvinnu og helgidagavinnu skulu kaffitímar vera í sama hlutfalli og á hinum daglega vinnutíma.

Þeir, sem vinna á reglubundnum vinnuvökum, skulu ekki fá sérstaka matar- eða kaffitíma, nema tíðkamt hafi til þessa.

Heimilt er að stytta eða fella niður kaffitíma og matartíma með samkomulagi

fyrirsvarsmanna stofnunar og starfsmanna, enda sé slíkt samþykkt af viðkomandi starfsmannafélagi.

Sé kaffitími eða matartími að deginum stytur eða felldur niður, þá lýkur dagvinnutíma þeim mun fyrr. Matar- og kaffitímar í yfirvinnu, sem unnir eru, greiðast sem viðbótartímar við unna yfirvinnu.

6. gr.

Fridagar eru allir helgidagar Þjóðkirkjunnar, sumardagurinn fyrsti, 17. júní, laugardagurinn fyrir páska, 1. maí og fyrsti mánudagur í ágúst. Enn fremur aðfangadagur jóla og gamlársdagur frá kl. 13.00 beri þá upp á virkan dag.

7. gr.

Yfirvinna telst hver sú vinna, sem fer fram yfir tilskilinn dagvinnutíma eða vinnuvöku. Skiptist hún í eftirvinnu, næturvinnu og helgidagavinnu.

Til eftirvinnu teljast tvær fyrstu klukkustundirnar, eftir að tilskildum dagvinnutíma eða vökutíma lýkur, þó ekki á tímabilinu frá kl. 19.00 til kl. 8.00, og auk þess vinna, sem innt er af hendi á dagvinnutíma umfram vikulega vinnutíma-skyldu. Samanlagður fjöldi eftirvinnustunda starfsmanns getur aldrei verið meiri en 10 stundir á viku.

Næturvinna telst frá kl. 19.00 eða frá lokum eftirvinnutímabils, ef fyrr er, til byrjunar næsta dagvinnutímabils.

Helgidagavinna telst sú vinna, sem unnin er frá lokum eftirvinnutímabils á föstudegi sé felld niður vinna á laugarögum, sbr. síðustu málsgrein 2. gr. eða frá lokum dagvinnutímabils á laugardegi til upphafs vikulegs dagvinnutíma á mánudegi, svo og á öllum fridögum, sem um getur hér að framan (sbr. 6. gr.) og fridögum vinnuvökumanna skv. 3. mgr. 10. gr.

Greiða skal hluta af kennslustund, er gengur yfir á eftirvinnutímabil þannig, að hverjar 5 mínútur unnar í yfirvinnu greiðist eftir því sem við á með $\frac{1}{8}$ eða $\frac{1}{4}$ launa fyrir kennslustund.

8. gr.

Yfirvinnu skal greiða með álagi á venjulegt dagvinnutímakaup.

Eftirvinnu svo og matartíma á tímabilinu frá kl. 8.00 til kl. 19.00, ef unnir eru, skal greiða með 50% álagi miðað við dagvinnukaup, en unna nætur- og helgidagatíma með 90% álagi miðað við dagvinnukaup.

Dagvinnutímakaup hvers starfsmanns skal fundið með því að deila með tölunni 150 í föst mánaðarlaun viðkomandi launaflokks miðað við 5 ára starfsaldur.

Öll yfirvinna skal greidd eftir á í einu lagi fyrir hvern mánuð.

Þegar starfsmaður er kallaður til vinnu, sem ekki er í beinu framhaldi af daglegri vinnu hans, skal greitt yfirvinnukaup í að minnsta kosti tvær klukkustundir, nema reglulegur vinnutími hans hefjist innan tveggja klukkustunda, frá því hann fór til vinnu.

Hafi maður unnið að minnsta kosti 6 klukkustundir í næturvinnu, og haldið áfram vinnu innan sex klukkustunda á föstum venjulegum vinnutíma sínum, ber honum næturvinnuálag fyrir þann tíma.

9. gr.

Þar sem unnið er á reglubundnum vinnuvökum, skal varðskrá, er sýni vinnutíma hvers starfsmanns, samín fyrirfram fyrir a. m. k. einn mánuð í senn.

Við samningu varðskrár skal þess gætt, að helgidagavinna skiptist sem jafnast á starfsmenn.

Tekið sé fram í varðskrá vinnuvökumanns hvaða fridagur komi í stað sunnudags.

10. gr.

Hámarkslengd hvernar vinnuvöku skal vera 9 klukkustundir, og skulu þá líða minnst 9 klukkustundir til næstu vinnuvöku. Núgildandi sérreglur um vinnuvökur skulu haldast óbreyttar.

Þeir, sem vinna á reglubundnum vinnuvökum, skulu fá 33% álag á þann hluta launa, sem greiddur er fyrir unnin störf á þeim tíma, er fellur utan venjulegs dagvinnutíma. Við útreikning á álagi þessu skal miða við föst mánaðarlaun í viðkomandi launaflokki miðað við 5 ára starfsaldur og deila í mánaðarlaunin með 150 til að finna dagvinnutímakaupið.

Þeir, sem vinna vinnuvökur á sunnudögum, eiga rétt á leyfi í sömu viku, þannig að næturfrí komi jafnan fyrir og eftir fridaginn eða eigi minna en 36 klukkustundir samfleytt.

Þeir, sem vinna á reglubundnum vinnuvökum skulu, miðað við árs starf, fá 12 samfellda fridaga og greiðslu er samsvari 6 daga dagvinnukaupi hlutaðeigandi starfsmanns. Umrædda aukafridaga má, ef þörf krefur, veita á öðrum tíma en hinum venjulega orlofstíma. Njóti starfsmenn nú betri kjara, haldast þau.

11. gr.

Fyrir hverja klukkustund á gæzluvakt komi 20 mínútna frí eða greiðsla er sé jafnhá vaktaálagi skv. 10. gr.

Sé starfsmaður á gæzluvakt kallaður til starfa, fær hann greitt yfirvinnukaup fyrir þann tíma.

12. gr.

Árslaun kennara skulu miðuð við 9 mánaða kennslutíma, en lækka um $\frac{1}{2}$ heildarárslauna fyrir hvern mánuð, sem kennslutíminn er skemmri.

Laun skólastjóra og kennara við gagnfræðaskóla og aðra framhaldsskóla og skólastjóra barnaskóla, sem starfa í

8 mánuði, skal miða við 9 mánaða starf,

7 mánuði, skal miða við 8 mánaða starf, og

6 mánuði, skal miða við 7 mánaða starf.

Eigi skal þessi lenging tímans, sem laun eru miðuð við, hafa áhrif á daglega eða vikulega kennsluskyldu kennara frá því, sem nú er, en tilkall á skólinn til starfa kennara fyrir og eftir hinn árlega, reglulega kennslutíma, sem þessari lengingu tímans nemur, ef þörf krefur.

Sé árlegur starfstími skóla styttri en 6 mánuðir, skulu laun vera hlutfallsleg miðuð við 6 mánaða skóla.

13. gr.

Menntamálaráðuneytið ákveður í samráði við fjármálaráðuneytið og Bandalag starfsmanna ríkis og bæja, sérstaka þóknun þeim skólastjórum, sem hafa á hendi stjórn í tví- eða þrískipuðum skólum.

14. gr.

Ríkisstarfsmenn, aðrir en þeir, sem um getur í 2. málsgrein, eiga rétt á greiðslu þóknunar fyrir yfirvinnu, hafi hlutaðeigandi yfirmaður sérstaklega óskað þess, að sú vinna yrði af hendi leyst.

Forstöðumenn stofnana eiga ekki rétt á yfirvinnugreiðslu samkvæmt 1. málsgrein. Þurfi þeir þó að vinna verulega yfirvinnu vegna embættisanna, er heimilt að greiða þeim sérstaka þóknun til viðbótar mánaðarlaunum þeirra. Slíka greiðslu ákveður fjármálaráðuneytið með samkomulagi við viðkomandi starfsmann og vitund Bandalags starfsmanna ríkis og bæja.

15. gr.

Við ákvörðun aldurshækkana skal starfsaldur hjá þeim, sem skipta um störf hjá ríkinu, reiknast þannig:

Þegar um er að ræða sams konar starf, skylt starf eða starf innan sömu ríkisstofnunar, telst starfsaldur frá þeim tíma, er hlutaðeigandi ríkisstarfsmaður hóf störf í hinni fyrri stöðu.

Fari ríkisstarfsmaður í starf, óskylt hinu fyrra, gildir fyrri starfsaldur hjá ríkinu í hinu nýja starfi allt að sex árum. Hafi maður starfað hjá ríkinu lengur, þá taki hann laun í hinu nýja starfi miðað við sex ára starfsaldur. Fari starfsmaður í betur launaða stöðu, skulu laun hans í nýju stöðunni aldrei vera lægri en launin í hinu eldra starfi.

Nú tekur maður verr launaða stöðu, en hann hafði áður, þá gildir fyrri starfsaldur, hvort sem um skylt eða óskylt starf er að ræða.

Framangreind ákvæði gildi einnig um þá, sem ráðast til starfa hjá ríkinu, en hafa áður starfað í þjónustu sveitarfélaga eða annarra opinberra stofnana.

Taka skal tillit til sambærilegra eða skyldra starfa hjá öðrum en ríkinu á þann hátt, að fyrri starfsaldur gildi að fullu allt að fimm árum, en að hálfu næstu 10 ár.

Fjármálaráðuneytið, 4. desember 1967.

REGLUGERÐ

um gjald af fob-verði bifreiða og bifhjóla.

1. gr.

Gjald samkvæmt 16. gr. laga nr. 4/1960 skal innheimt við tollafgreiðslu. Gjald þetta skal innheimt af öllum bifreiðum að burðarmagni minna en 3 tonn, að undanskildum almenningsbifreiðum skv. nr. 87.02.20 í tollskrá, sjúkra-, bruna- og snjóbifreiðum, svo og bifreiðum, sem eru hvort tveggja lögreglu- og sjúkrabifreiðar, samkv. nr. 87.02.38 í tollskrá.

2. gr.

Gjaldið af gjaldskyldum bifreiðum er ákveðið 90% af fob-verði eða eftir atvikum matsverði bifreiða, án tillits til þess, hvort bifreiðin er notuð eða ný, öðrum en jeppabifreiðum skv. nr. 87.02.37 í tollskrá, en af þeim skal greiða 30% gjald. Gjald af bifhjólum er á sama hátt ákveðið 25% af fob-verði.

3. gr.

Bifreiðastjórar, sem hafa kennslu í bifreiðaakstri að aðalstarfi, leigubifreiðastjórar, sem hafa akstur allt að 8 farþega leigubifreiðar til fólksflutninga að aðalstarfi og sendiferðabifreiðastjórar, sem hafa akstur allt að 3 tonna sendiferðabifreiðar að aðalstarfi, mega við tollafgreiðslu greiða 30% gjald af fob-verði bifreiðar í reiðu fé, en eftirstöðvarnar (60%) með skuldabréfi. Þeir bifreiðastjórar, sem hafa ökukennslu að aukastarfi og þeir leigu- og sendiferðabifreiðastjórar, sem hafa aksturinn að aukastarfi, mega við tollafgreiðslu greiða 65% gjald af fob-verði bifreiðanna í reiðu fé, en eftirstöðvarnar (25%) með skuldabréfi.

Taka skal veð í viðkomandi bifreiðum fyrir þeirri upphæð, sem greidd er með skuldabréfi. Veðskuldabréf þessi skulu afskrifuð með jöfnum mánaðarlegum upphæðum, þannig að veðskuldin sé að fullu fallin niður að þremur árum liðnum frá undirskrift bréfsins, þegar um er að ræða skuld leigu- eða sendiferðabifreiðastjóra, sem hefur greitt 60% gjald með skuldabréfi, en að fimm árum liðnum, þegar um er að ræða skuld ökukennara svo og bifreiðastjóra, sem greitt hefur 25% gjald með skuldabréfi miðað við það, að hann hafi akstur leigu- eða sendiferðabifreiðar að auka starfi.

4. gr.

Reglugerð þessi, sem sett er samkvæmt heimild í 35. gr. laga nr. 4/1960, um efnahagsmál, tekur þegar gildi. Jafnframt er felld úr gildi reglugerð nr. 4/1966, um gjald af fob-verði bifreiða.

Fjármálaráðuneytið, 12. desember 1967.

Magnús Jónsson.

Jón Sigurðsson.

REGLUR

um iðgjöld sjóðfélaga til Lífeyrissjóðs starfsmanna ríkisins.

1. gr.

Sjóðfélagar í Lífeyrissjóði starfsmanna ríkisins skulu greiða í iðgjöld til sjóðsins hundraðshluta af launum sínum, er nemi frá 2.25% til 4.25%, stig hækkandi eftir launum sem hér segir:

Árslaun kr.	Mánaðarlaun kr.	Iðgj. %
Undir 106 044.00	Undir 8 837.00	2.25
Frá 106 044.00 til 108 995.99	Frá 8 837.00 til 9 082.99	2.35
— 108 996.00 — 112 103.99	— 9 083.00 — 9 341.99	2.45
— 112 104.00 — 115 403.99	— 9 342.00 — 9 616.99	2.55
— 115 404.00 — 118 907.99	— 9 617.00 — 9 908.99	2.65
— 118 908.00 — 122 627.99	— 9 909.00 — 10 218.99	2.75
— 122 628.00 — 126 575.99	— 10 219.00 — 10 547.99	2.85
— 126 576.00 — 130 799.99	— 10 548.00 — 10 899.99	2.95
— 130 800.00 — 135 311.99	— 10 900.00 — 11 275.99	3.05
— 135 312.00 — 140 147.99	— 11 276.00 — 11 678.99	3.15
— 140 148.00 — 145 343.99	— 11 679.00 — 12 111.99	3.25
— 145 344.00 — 150 935.99	— 12 112.00 — 12 577.99	3.35
— 150 936.00 — 156 983.99	— 12 578.00 — 13 081.99	3.45
— 156 984.00 — 163 523.99	— 13 082.00 — 13 626.99	3.55
— 163 524.00 — 170 639.99	— 13 627.00 — 14 219.99	3.65
— 170 640.00 — 178 415.99	— 14 220.00 — 14 867.99	3.75
— 178 416.00 — 186 911.99	— 14 868.00 — 15 575.99	3.85
— 186 912.00 — 196 271.99	— 15 576.00 — 16 355.99	3.95
— 196 272.00 — 206 615.99	— 16 356.00 — 17 217.99	4.05
— 206 616.00 — 218 111.99	— 17 218.00 — 18 175.99	4.15
— 218 112.00 og hærri	— 18 176.00 og hærri	4.25

2. gr.

Reglur þessar, sem settar eru skv. 10. gr. l. nr. 29 29. apríl 1963, um Lífeyrissjóð starfsmanna ríkisins, öðlast gildi 1. janúar 1968. Jafnframt falla úr gildi reglur um iðgjöld sjóðfélaga til Lífeyrissjóðs starfsmanna ríkisins nr. 228 18. des. 1963.

Fjármálaráðuneytið, 13. desember 1967.

Magnús Jónsson.

Jón Sigurðsson.

20. desember 1967.

Nr. 173.

REGLUGERÐ

um hverjar vörur lyfsalar einir og lækna (dýralækna), er rétt eiga eða leyfi hafa til lyfjasölu, mega hafa á boðstólum, selja eða afhenda.

1. gr.

Lyfsölum og læknum (dýralæknum), er rétt eiga eða leyfi hafa til lyfjasölu, er einum heimilt að hafa á boðstólum, selja eða afhenda almenningi eftirtaldar vörur:

1. Lyf, þ. e. hvers konar efni og efnasambönd, lifræn og ólifræn, sem ætluð eru til lækninga, fróunar eða varnar gegn sjúkdómum eða sjúkdómseinkennum í mönnum eða dýrum, svo og efni og efnasambönd, sem notuð eru til sjúkdómsgreininga (sjá þó 2. gr.).

Til lyfja teljast, sbr. þó 3. gr.:

- a. Öll virk efni (þ. e. efni, sem hafa lækningagildi), jurtir og jurtahlutar, er innihalda virk efni, og samsetningar þeirra, sem talin eru í gildandi lyfjaskrá, sérlyfjaskrá, lyfseðlasöfnum eða lyfjaforskriftum með viðaukum og hliðstæðum heimildum, þegar þau eru fyrst og fremst notuð sem lyf (mannalyf, dýralyf).
 - b. Efni, jurtir, jurtahlutar og samsetningar, sem að efnafræðilegri gerð eða lyfhrifum eru svo lík einhverju efni, jurt, jurtahluta eða samsetningu, sem talin eru samkvæmt a-lið að framan, að þau af þeim sökum skuli teljast lyf.
 - c. Sára- og sjúkraumbúðir, er innihalda lyf.
 - d. Hvers konar efni, sem látin eru úti í þeim lyfjaformum, er greinir í framangreindum heimildum (sbr. a-lið), ef þau eru fyrst og fremst notuð sem lyf (mannalyf, dýralyf). Ákvæði þessi gilda þannig um vítamín, ef þau eru látin úti í fyrrgreindum lyfjaformum.
2. Hvers konar efni, sem notuð eru til getnaðarvarna, ef þau eru látin úti í þeim lyfjaformum, sem greind eru í gildandi lyfjaskrá, lyfseðlasöfnum, lyfjaforskriftum o. s. frv., sbr. a-lið að framan.
 3. a. Vörur, sem ætlað er, að hafi lækningagildi, og þannig eru auglýstar eða auðkenndar og selja má samkvæmt ákvæðum þessarar reglugerðar eða öðrum gildandi fyrirmælum.
 - b. Varning, sem ætlaður er til lausasölu, undir sérheiti og ætla má, að almenn- ingur geti notað í lækningaskyni, og ráðherra hefur að fenginni umsögn lyfjaskrárnefndar og tillögum landlæknis, veitt lyfsölum (héraðslæknum) leyfi til þess að selja.

2. gr.

Tilraunastofnunum, sem reknar eru af ríkinu eða Háskóla Íslands, er heimilt að selja lyf svo sem greinir í 7. málsg. 50. gr. lyfsölulaga.

Heimilt er mönnum, sem starfa samkvæmt 13. gr. laga nr. 124 frá 22. desember 1947, um dýralækna og rétt hafa til þess að afla sér lyfja hjá héraðsdýralækni eða samkvæmt ávisun hans, að láta slík lyf af hendi.

Fara skal um sölu og dreifingu á bóluefni gegn garnaveiki í sauðfé samkvæmt ákvæðum reglugerðar um bólusetningu sauðfjár til varnar garnaveiki nr. 207 frá 30. september 1966.

3. gr.

Efni teljast ekki lyf, ef þau eru notuð til þess að koma í veg fyrir útbreiðslu sjúkdóma, svo sem til sóttþreinsunar á verkfærum, áhöldum, sængurfatnaði, húsgögnum, herbergjum, baðvatni, andrúmslofti í húsum o. þ. u. l. og til sýklaeyðingar í uppgangi, þvagi, saur og hvers konar útferð frá sjúklingum. Sama gildir um efni, sem notuð eru til annarra hreinlætisráðstafana.

Þau efni, sem nú verða talin, eru þannig ekki lyf, ef þau eru notuð sem að framan greinir:

1. Benzalkoni chloridum (benzalkónklóríð).
2. Calx chlorata (klórkalk).
3. Chloraminum (klóramín), m. a. í töfluformi.
4. Chlorhexedinum (klórhexidín), í dufti eða vökva, ef látið er úti meira magn en nemur 500 g.
5. Halazonum (halazón), m. a. í töfluformi.
6. Hexachlorophenum (hexaklórfen), í dufti eða vökva, ef látið er úti meira magn en nemur 500 g, svo og í sápu og tannkremi, sem inniheldur 2% af efninu eða minna.
7. Hexicidum (hexicið; lindan), í lausn til böðunar sauðfjár.
8. Isopropanolum (isóprópanól; isóprópýlalkóhól).
9. Kalii permanganas (kallumpermanganat).
10. Kreolinum (kreólín).
11. Kresolum venale (kresól).
12. Phenolum (fenól; karbólsýra).
13. Propanolum (própanól; própýlalkóhól).
14. Solutio formaldehydi concentrata (sterk formalínlausn).
15. Trikresolum (trikresól).

Enn fremur teljast ekki til lyfja:

1. Matvæli og fóðurvörur, sem blandaðar hafa verið lyfjaefnum, enda sé slíkt heimilað í lögum.
2. Efni til tannfyllinga eða í gervigóma.
3. Líkþornahringir, sem ekki eru íbornir lyfjum.
4. Efni til sjúkdómsgreininga, ef þau eru notuð utan líkamans.
5. Lýsi, er hefur að geyma 2000 alþ. ein. af A-vítamíni og 250 alþ. ein. af D-vítamíni eða minna í hverju g.

4. gr.

Lyfsölum og héraðslæknum, er leyfi hafa til lyfjasölu, er skylt að hafa á boðstólum, sbr. 25. gr. lyfsölulaga, í lausasölu, fjölvítamínlyf í töfluformi, er beri samheitið: SAMSETTAR VÍTAMÍNTÖFLUR. Hlita skal um samsetningu, gerð og áletrun á umbúðir um slík lyf þeim ákvæðum, sem greind eru í viðauka við reglugerð þessa. Sala slíkra lyfja er enn fremur bundin því skilyrði, að landlæknir og lyfjaskrárnefnd telji gæði og framleiðsluhætti lyfjanna viðunandi og gætt sé settra fyrirmæla um útsöluverð, sbr. 3. málsg.

Lyfsalar og fyrrgreindir héraðslæknar skulu einnig hafa á boðstólum, sbr. 25. gr. lyfsölulaga, í lausasölu, Tabl. ascorbicae 50 mg, Ph. Nord. '63, er beri samheitið: ASKORBÍNSÝRUTÖFLUR (C-vítamintöflur), enda sé hlitt ákvæðum um áletrun, er greinir í viðauka, og ákvæðum um útsöluverð, sbr. 3. málsg. r.

Fjölvítamintöflur, er um ræðir í 1. málsg. r., og askorbínsýrutöflur, er um ræðir í 2. málsg. r., skulu vera í 100 stykkja pakkningum og kosta í útsölu kr. 45.00 (fjölvítamintöflur), og kr. 30.00 (askorbínsýrutöflur) með verðlagi er gildi til 1. október 1967.

Eigi má breyta útsöluverði lyfja þessara nema með samþykki ráðherra að fenginni umsögn lyfjaverðlagsnefndar.

Lyfsalar (héraðslæknar) eru skyldir til þess í útsölustað (lyfjabúð o. s. frv.) að vekja athygli almennings á fyrrgreindum lyfjum.

5. gr.

Ráðherra skal í vafamálum, að fenginni umsögn landlæknis og lyfjaskrárnefndar, úrskurða, hvort tiltekin efni eða efnasamsetningar skuli teljast lyf eða ekki.

6. gr.

Ráðherra gefur út lista, ef þurfa þykir, þar sem nánar eru greindar vörur þær, sem um getur í 1. gr.

7. gr.

Ráðherra getur, að fenginni umsögn landlæknis og lyfjaskrárnefndar, veitt undanþágu frá ákvæðum þeim, er um ræðir í reglugerð þessari.

8. gr.

Reglugerð þessi, sem sett er samkvæmt ákvæðum 40. gr. lyfsölulaga nr. 30 29. apríl 1963, tekur gildi 1. apríl 1968.

Bráðabirgðaákvæði.

Heimilt er, unz öðruvísi verður ákveðið, að selja utan lyfjabúða Tiabendazolium, Phentiazinum og Tetramisolium (og tilsvarendi sérlyf) til nota gegn ormaveiki í búpeningi. Þar, sem lyfjabúð (lyfjaútibú, lyfjaútsala) er á staðnum, skal hún þó ein annast sölu lyfjanna, en aðrir lyfsöluleyfishafar (héraðslæknar, dýralæknar), ef þeir óska þess.

Í dóms- og kirkjumálaráðuneytinu, 20. desember 1967.

Jóhann Hafstein.

Jón Thors.

Viðauki.

I. Samsettar vítamíntöflur skulu innihalda greint magn effirtalinnna vítamína og áletrun á merkimiða skal vera sem hér greinir:

„Samsettar vítamíntöflur.

Í hverri töflu er venjulegur dagskammtur:

A-vítamín	2500 ein.
D-vítamín	400 —
Pýrídoxínklóríð	2 mg
Ríbóflavín	2 —
Tíamínklóríð	2 —
Kalsíumpantótenat	8 —
Nikótínamið	20 —
Askorbínsýra	60 —

Geyma skal töflurnar á þurrum og dimmum stað“.

Á merkimiða skal enn fremur greina magn (fjölda), nafn framleiðanda, framleiðslunúmer og fyrningartíma. Á umbúðir skal einnig letra nafn seljanda og verð.

Samsettar vítamíntöflur skulu vera kringlóttar, sykruhúðaðar og rauðbrúnar að lit. Hver tafla skal vera um það bil 10 mm í þvermál og vega 0.40—0.45 g.

II. Askorbínsýru'öflur skulu vera *Tablettae ascorbicae* 50 mg, Ph. Nord. '63, og áletrun á merkimiða skal vera sem hér greinir:

„Askorbínsýrutöflur
(C-vítamíntöflur)

Í hverri töflu er venjulegur dagskammtur:

Askorbínsýra	50 mg
--------------------	-------

Geyma skal töflurnar á þurrum og dimmum stað“.

Á merkimiða skal enn fremur greina magn (fjölda), nafn framleiðanda og framleiðslunúmer. Á umbúðir skal einnig letra nafn seljanda og verð.

REGLUGERÐ

um breyting á reglugerð um gerð lyfseðla og afgreiðslu lyfja,
nr. 30 16. maí 1966.

1. gr.

Aftan við m-lið 8. gr. bætast tveir nýir töluliðir, 12. og 13. töluliður, svohljóðandi:

12. Umbúðir um acetylsalicýlsýrutöflur (0.5 g) og magnýltöflur (0.5 g), sem ætlaðar eru til lausasölu, skal auðkenna sérstökum miða, sem á er letrað með rauðum bókstöfum á ljósum grunni: **Varúð! Geymist þar, sem börn ná ekki til.** Mesti skammtur handa börnum yngri en 1 árs er 1 tafla á sólarhring.

13. Umbúðir um Guttae A-D-vitamini aquosae og Guttae A-D-vitamini fortiores, sem ætlaðar eru til lausasölu, sbr. Viðauka 1, skal auðkenna sérstökum miða, sem á er letrað:

Sterkir A-D-vítamíndropar. Mesti skammtur handa börnum er 4 dropar á sólarhring.

2. gr.

Í Viðauka 1, undanþágur varðandi lausasölu nokkurra lyfja samkvæmt 14. gr. b., undir liðnum Calciferolum, komi svohljóðandi breyting:

Lyf, jurtalyf eða lyfjasamsetningar	Samsetningar, er selja má í lausasölu	Athugasemdir	Dæmi
Calciferolum	Lausnir, er innihalda 7000 alþ.ein. af D-vítamíni í grammi, svo og lyf í afmældum skömmtum, er innihalda 1000 alþ.ein. eða minna.		Guttae A-D-vítamini aquosae, Guttae A-D-vítamini fortiores.

3. gr.

Í niðurlagi Viðauka 1, undanþágur varðandi lausasölu nokkurra lyfja samkvæmt 14. gr. b., þar sem talin eru þau lyf, sem má láta úti án lyfseðils, ef þau eru notuð til dýralækninga, koma 2 nýir töluliðir:

5. Tiabendazolium NFN (og tilsvarendi sérlyf).

6. Tetramisolium INN (og tilsvarendi sérlyf).

Reglugerð þessi, sem sett er samkvæmt heimild í 23. gr. lyfsölugaga nr. 30 29. apríl 1963, gengur í gildi 1. apríl 1968.

Í dóms- og kirkjumálaráðuneytinu, 20. desember 1967.

Jóhann Hafstein.

Jón Thors.

21. desember 1967.

Nr. 175.

AUGLÝSING

um breytingar og viðauka nr. 2 á Lyfjaverðskrá II frá 10. ágúst 1966.

Frá og með 28. desember 1967 ganga í gildi breytingar útgefnar í dag á Lyfjaverðskrá II frá 10. ágúst 1966.

Í dóms- og kirkjumálaráðuneytinu, 21. desember 1967.

F. h. r.

Baldur Möller.

Jón Thors.

AUGLÝSING**um viðauka og breytingar nr. 8 á Lyfjaverðskrá I frá 1. marz 1963.**

Frá og með 28. desember 1967 ganga í gildi breytingar útgefnar í dag á Lyfjaverðskrá I frá 1. marz 1963.

Í dóms- og kirkjumálaráðuneytinu, 21. desember 1967.

F. h. r.

Baldur Möller.

Jón Thors.

Nr. 177.

21. desember 1967.

AUGLÝSING**um viðauka og breytingar nr 5. við sérlyfjaskrá, útgefna 30. september 1965.**

Frá og með 1. janúar 1968 gengur í gildi viðauki og breytingar nr. 5, útgefnar í dag, við sérlyfjaskrá, útgefna 30. september 1965.

Í dóms- og kirkjumálaráðuneytinu, 21. desember 1967.

F. h. r.

Baldur Möller.

Jón Thors.

Nr. 178.

21. desember 1967.

REGLUGERÐ**um fasteignaskatt í Garðahreppi.**

Fasteignaskatt í Garðahreppi skal innheimta með 100% álagi eins og hann er ákveðinn í 3. gr. laga nr. 51 10. júní 1964.

Reglugerð þessi staðfestist hér með samkvæmt lögum nr. 51 10. júní 1964, 5. gr. sbr. 3. gr., til þess að öðlast gildi þegar í stað og birtist til eftirbreytni öllum þeim, sem hlut eiga að máli.

Félagsmálaráðuneytið, 21. desember 1967.

Magnús Jónsson.

Hjalmar Vilhjálmsson.

REGLUGERÐ**um greiðslur sjúkratryggðra til samlagslæknis.****1. gr.**

Samlagsmenn í sjúkrasamlögum skulu greiða samlagslækni sínum eða lækni sem í stað hans kann að koma, samkvæmt samningum hlutaðeigandi samlags, kr. 25.00 fyrir hvert viðtal á lækningastofu og kr. 50.00 fyrir hverja vitjun læknis til sjúklings. Þar sem samið er um greiðslu læknishjálpar, miðað við hvert unnið verk, dregst gjald þetta frá umsömdu gjaldi fyrir viðtöl og vitjanir.

Reglugerð þessi er sett samkvæmt heimild í 49. gr. almannatryggingalaga nr. 40 30. apríl 1963, sbr. lög nr. 94 20. des. 1966 og öðlast gildi hinn 1. janúar 1968.

Félagsmálaráðuneytið, 22. desember 1967.

Eggert G. Þorsteinsson.

Hjálmar Vilhjálmsson.

28. desember 1967.

Nr. 180.

AUGLÝSING**um sölu birgða óskráðra sérlyfja.**

Hér með er samkvæmt heimild í 66. gr. lyfsölulaga nr. 30 29. apríl 1963, fram-
lengd til 1. júlí 1968 undanþága sú, sem veitt var með auglýsingu nr. 199 30.
september 1965 til sölu birgða óskráðra sérlyfja, sem tollafgreidd höfðu verið fyrir
31. desember 1965, og auglýsingu nr. 226 8. desember 1965, um innflutning og sölu
sérlyfja handa dýrum, sem tollafgreidd voru fyrir 1. júlí 1966.

Í dóms- og kirkjumálaráðuneytinu, 28. desember 1967.

F. h. r.

Baldur Möller.

Jón Thors.

REGLUGERÐ**um breytingu á og viðauka við reglugerð nr. 51 15. maí 1964,
um gerð og búnað ökutækja o. fl.****1. gr.**

Í 1. tölulið 6. gr. breytist ákvæði um mishverf (asymmetrisk) lágljós þannig, að í stað orðsins „hægra“ kemur: vinstra.

2. gr.

Orðin „hægra megin á hjólinu“ í 2. mgr. 23. gr. falli niður.

3. gr.

Í stað „vinstra“ í 1. mgr. 39. gr. komi: hægra.

4. gr.

Reglugerð þessi, sem sett er samkvæmt heimild í 10. gr. umferðarlaga nr. 26 2. maí 1958 og 16. gr. laga nr. 65 13. maí 1966 um hægri handar umferð, öðlast þegar gildi.

Ákvæði 1. gr. kemur þó eigi til framkvæmda fyrr en kl. 6 að morgni 26. maí 1968.

Ákvæði til bráðabirgða.

Um mishverf lágljós gilda eftirfarandi ákvæði til bráðabirgða:

1. Fram til 26. maí 1968 skal heimilt að nota ljósabúnað, með mishverfum lágljósum, sem ætluð eru fyrir hægri umferð, enda séu ljósker þannig útbúin, að límt sé yfir glerið, svo að ljósgeisli lýsi eigi þannig, að brjóti í bága við nügildandi ákvæði.

Álíming skal vera af gerð, sem bifreiðaeftirlit ríkisins viðurkennir. Álíming skal framkvæmd af framleiðanda bifreiðar eða ljóskers, eða af öðrum aðila, sem bifreiðaeftirlit ríkisins viðurkennir. Álíming skal vera úr þannig efni, að hún haldist óhreyfð fram til 1. maí 1968, og má eigi taka hana af fyrr.

Ef notuð eru álímd ljósker, skulu bæði ljósker vera samstæð.

2. Bifreiðir með mishverf lágljós, sem við aðalskoðun 1968 hljóta fullnaðarskoðun fyrir 1. maí 1968, skulu búnar ljósabúnaði ætluðum fyrir hægri umferð, enda fullnægi hann skilyrðum 1. töluliðar.

3. Frá og með 1. maí 1968 skal heimilt að nota ljósabúnað með mishverfum lágljósum fyrir hægri umferð, án álímingar.

4. Bifreiðir, sem við aðalskoðun 1968 hljóta fullnaðarskoðun eftir 1. maí 1968, skulu búnar ljósabúnaði, sem ætlaður er fyrir hægri umferð.

5. Frá og með 26. maí 1968 og fram að 1. ágúst 1968 skal heimilt að nota ljósabúnað með mishverfum lágljósum fyrir vinstri umferð. Eigi skal þó veita bifreið fullnaðarskoðun nema hún hafi ljósabúnað, sem ætlaður er fyrir hægri umferð.

Dóms- og kirkjumálaráðuneytið, 30. desember 1967.

Jóhann Hafstein.

Ólafur W. Stefánsson.

REGLUR**um undanþágu frá landsprófi miðskóla.**

Í samræmi við tillögur rektora og skólameistara menntaskólanna, skólastjóra Kennaraskóla Íslands og formanns landsprófsnefndar í bréfi dags. 29. ágúst s. l., eru hér með settar eftirfarandi reglur um undanþágu frá landsprófi miðskóla fyrir nemendur frá Verzlunarskóla Íslands og Samvinnuskólanum, er æskja inngöngu í menntaskóla eða Kennaraskóla Íslands:

1. Umsækjendur, sem hafa fengið 5.00 eða hærra (Örsted) á verzlunarprófi frá Verzlunarskóla Íslands, og þeir, sem hafa lokið Samvinnuskólaprófi með einkunn 6.00 eða hærra, skulu undanþegnir landsprófi miðskóla.

2. Sá skóli, sem umsækjandi óskar að stunda nám í, ákveður skipun nemandans í 1. eða 2. bekk skólans, samkvæmt mati á undangegnu námi og einkunnum, svo og þeim viðbótarprófum, sem hlutaðeigandi skóli kann að telja nauðsynleg.

Menntamálaráðuneytið, 7. október 1967.

Gylfi Þ. Gíslason.

Birgir Thorlacius.

25. október 1967.

Nr. 183.

REGLUGERÐ**um endurgreiðslu á verðjöfnunargjaldi til togara.****1. gr.**

Frá 1. janúar 1967, skal endurgreiða verðjöfnunargjald af því magni gasolíu og brennsluolíu (fuelolíu), sem togarar nota í veiðiferðum, er styrktar eru úr ríkissjóði skv. 1. málsg. 2. gr. laga nr. 1/1964.

2. gr.

Endurgreiðslur þessar skulu fara fram ársfjórðungslega. Að öðru leyti ákveður stjórn verðjöfnunarsjóðs fyrir oliur og benzín, nánar um framkvæmd og fyrirkomulag endurgreiðslu þessarar.

3. gr.

Reglugerð þessi er sett samkvæmt heimild í lögum nr. 92/1966 um breytingu á lögum um verðjöfnun á olíu og benzíni nr. 34/1953, og tekur gildi þegar í stað.

Viðskiptamálaráðuneytið, 25. október 1967.

Gylfi Þ. Gíslason.

Þórhallur Ásgeirsson.

AUGLÝSING

um gjald fyrir tilkynningar o. fl., sem birtist í Lögbirtingablaðinu.

Samkvæmt 6. gr. laga nr. 64 16. desember 1943, um birtingu laga og stjórnvaldaerinda, er gjald fyrir tilkynningar o. fl., sem birtist í Lögbirtingablaðinu, hér með ákveðið þannig:

1. Fyrir tilkynningu um skrásetningu hlutafélaga og samvinnufélaga .	kr. 800.00
2. Fyrir tilkynningu um skrásetningu firma	— 300.00
3. Fyrir tilkynningu um veitingu prókúruumboðs, breytingu eða afturköllun á prókúruumboði	— 300.00
4. Fyrir tilkynningu um breytingu á hlutafélögum, samvinnufélögum og firmum (breytingu á stjórn, samþykktum, eigendaskipti o. fl.) ..	— 300.00
5. Fyrir tilkynningu um að hlutafélag eða firma sé hætt störfum	— 60.00
6. Fyrir uppboðsauglýsingu, þrjár birtingar	— 500.00
7. Fyrir fjármark	— 50.00
8. Fyrir auglýsingu um óskilafénað, fyrir hverja kind eða hross	— 20.00
9. Fyrir innköllun, þrjár birtingar	— 500.00
10. Fyrir auglýsingu um skiptafund	— 200.00
11. Fyrir einkaleyfisumsókn	— 200.00
12. Fyrir ógildingarstefnu	— 300.00

Annað efni, sem birt er í blaðinu, en eigi fellur undir neinn framangreindra liða, greiðist með 40.00 krónum fyrir hvern dálkssentimetra.

Gjaldskrá þessi öðlast gildi 15. janúar 1968. Fellur þá jafnframt úr gildi auglýsing nr. 1 3. janúar 1966, um gjald fyrir tilkynningar o. fl., sem birtist í Lögbirtingablaðinu.

Í dóms- og kirkjumálaráðuneytinu 30. desember 1967.

Jóhann Hafstein.

Baldur Möller.

STJÓRNARTÍÐINDI B 12 — 1967

26. október 1967.

421

Nr. 185.

Staðfesting forsetans á skipulagsskrá fyrir Gullbrúðkaupssjóð Þorbjargar Halldórsdóttur og Jóns Sölvasonar frá Réttarholti á Skagaströnd, útgefin á venjulegan hátt að mandatum af dómsmálaráðherra, 26. október 1967.

Skipulagsskráin er þannig:

SKIPULAGSSKRÁ

fyrir Gullbrúðkaupssjóð Þorbjargar Halldórsdóttur og Jóns Sölvasonar frá Réttarholti á Skagaströnd.

1. gr.

Sjóðurinn heitir Gullbrúðkaupssjóður Þorbjargar Halldórsdóttur og Jóns Sölvasonar. Stofnendur sjóðsins eru þau.

2. gr.

Sjóðurinn er stofnaður í tilefni af gullbrúðkaupi þeirra hjóna 9. júlí 1966 og gefinn kvenfélaginu Einingin, Skagaströnd, á fjórutíu ára afmæli þess 27. marz 1967. Stofnfé sjóðsins er kr. 10000.00 — tíu þúsund krónur —.

3. gr.

Tekjur sjóðsins eru: Vextir af peningum og verðbréfum hans, gjafir og áheit og annað, er sjóðnum kann að áskotnast. Tekjurnar leggjast við höfuðstólinn með þeim takmörkunum er segir í 6. gr.

4. gr.

Stjórn sjóðsins skal skipuð þrem konum og gengur ein úr árlega. Tvö fyrstu árin með hlutkesti. Stjórnin kys sjálf formann.

5. gr.

Tilgangur sjóðsins er að styrkja konur til orlofsdvalar, svo sem að greiða ferðakostnað, húshjálp o. fl. Ef orlof húsmæðra leggst niður, má styrkja konur til skemmtiferða eða annarar upplýtingar.

6. gr.

Ársvextir höfuðstólsins skulu leggjast við hann árlega unz sjóðurinn er orðinn kr. 20000.00 — kr. tuttugu þúsund —. Þá er stjórninni heimilt að nota alla ársvexti sjóðsins til þeirra hluta er skipulagsskráin segir til um.

7. gr.

Höfuðstól sjóðsins skal ávaxta í ríkistryggðum banka, sparisjóði eða vísitölu-tryggðum verðbréfum eftir því, sem stjórnin telur fullkomlega trygg. Aldrei má kaupa hlutabréf fyrir fé sjóðsins.

B 53

8. gr.

Stjórn sjóðsins ber að halda gerðabók fyrir sjóðinn og færa í hana skipulags-skrána, nöfn og heimilisföng þeirra kvenna, sem styrk fá og allar greiðslur, er sjóðurinn lætur af hendi. Einnig ársreikninga og skulu þeir þar undirritaðir af stjórn sjóðsins og endurskoðendum.

9. gr.

Reikningsár sjóðsins er almanaksárið og skulu reikningar fullgerðir fyrir lok janúar næst á eftir. Skulu þeir endurskoðaðir af sömu konum og endurskoða reikninga kvenfélagsins.

10. gr.

Heimilt er að breyta skipulagsskrá þessari ef ástæða þykir til.

11. gr.

Ef kvenfélagið Einingin hættir störfum, er sóknarnefndin beðin að annast um sjóðinn.

12. gr.

Leita skal staðfestingar forseta Íslands á skipulagsskrá þessari og þeim breytingum er gerðar kunna að verða á henni samkvæmt 10. gr. Skipulagsskráin óskast birt í B-deild Stjórnartíðinda.

Skagaströnd, 28. marz 1967.

Jón Sölvason. Þorbjörg Halldórsdóttir.

AUGLÝSING

um viðauka við reglugerð nr. 207 30. september 1966, um bólusetningu sauðfjár til varnar garnaveiki.

1. gr.

Auk þeirra svæða, sem talin eru í 1. gr. reglugerðarinnar, er hér með fyrirskipuð bólusetning á öllum ásetningslömbum ár hvert í Álftaneshreppi og Hraunhreppi í Mýrasýslu.

2. gr.

Að öðru leyti fer um bólusetninguna samkvæmt reglugerð nr. 207/1966.

Auglýsing þessi, sem er sett samkvæmt 44. gr. laga nr. 23, frá 10. marz 1956, öðlast þegar gildi og birtist til eftirbreytni öllum, sem hlut eiga að máli.

Landbúnaðarráðuneytið, 16. nóvember 1967.

Ingólfur Jónsson.

Þorv. K. Þorsteinsson.

REGLUGERÐ

um hámarkstölu vörubifreiða í Skagafjarðarsýslu og Sauðárkrókskaupstað.

1. gr.

Sýslunefnd Skagafjarðarsýslu og bæjarstjórn Sauðárkrókskaupstaðar geta að fengnum tillögum Vörubílstjórafélags Skagafjarðar og með samþykki samgöngu- málaráðuneytisins ákveðið hámarkstölu þeirra vörubifreiða í Skagafjarðarsýslu og Sauðárkrókskaupstað, sem nota má til aksturs fyrir almenning gegn borgun.

2. gr.

Áður en sýslunefnd og bæjarstjórn ákveða hámarkstölu samkvæmt 1. gr., skal félagið láta þeim í té skýrslu um atvinnuhorfur stéttarinnar, og skal þar einnig greint frá, hvort fækkað hafi í stéttinni á s. l. 12 mánuðum og ef svo er, þá um hve marga, og hve margar inntökubeiðnir hafa borizt félaginu, svo og öðru því er máli skiptir. Enn fremur skal félagið láta sýslunefnd og bæjarstjórn í té rökstudda tillögu um hámarkstölu vörubifreiða á næsta tímabili, sbr. 3. gr.

Áður en sýslunefnd og bæjarstjórn ákveða hámarkstölu, skulu þær leita álits samtaka vinnuveitenda um málið.

3. gr.

Í októbermánuði ár hvert taka sýslunefnd og bæjarstjórn ákvörðun um, hver hámarkstalan skuli vera, og má hún aldrei vera lægri en tala starfandi vörubifreiða hjá Vörubílstjórafélagi Skagafjarðar 1. þess mánaðar. Ákvörðun samkvæmt 1. málsgrein gildir í eitt ár í senn, frá 1. nóvember til jafnlengdar næsta ár.

4. gr.

Stjórn félagsins er skylt að veita sýslunefnd og bæjarstjórn allar þær upplýsingar, sem sýslunefnd og bæjarstjórn telja nauðsynlegar í sambandi við framkvæmd samþykktar þessarar.

Ef atvinnuástand breytist verulega á tímabilinu, getur sýslunefnd og bæjarstjórn breytt ákvörðun um hámarkstölu, að fengnum tillögum þeirra aðila, er getur um í 2. gr. og samþykki samgöngumálaráðuneytisins.

5. gr.

Samþykkt þessi tekur ekki til sendibifreiða né vörubifreiða, sem eru í eigu einstakra atvinnufyrirtækja og hafa ekki aðild að Vörubílstjórafélagi Skagafjarðar. Ef ágreiningur ris um, hvort bifreið skuli teljast vörubifreið eða sendiferðabifreið samkvæmt samþykkt þessari, skera sýslunefnd og bæjarstjórn úr því.

Reglugerð þessi, sem sett er samkvæmt lögum nr. 1 31. janúar 1966, um leigubifreiðar, staðfestist hér með til að öðlast þegar gildi og birtist til eftirbreytni öllum þeim, sem hlut eiga að máli.

Samgönguáráðuneytið, 24. nóvember 1967.

Ingólfur Jónsson.

Brynjólfur Ingólfsson.

STJÓRNARRÁÐSBRÉF

til biskupsins yfir Íslandi um nýja kirkjusókn í Ytri-Njarðvík.

Með skírskotun til bréfs yðar, háæruverðugi herra, dags. 12. júlí s. l., varðandi tilmæli íbúa byggðarlagsins Ytri-Njarðvík í Njarðvíkurhreppi, um stofnun sérstakrar kirkjusóknar með kirkju í Ytri-Njarðvík, tekur ráðuneytið fram, að þar sem fyrir liggur samþykki safnaðarfundar Keflavíkursóknar og héraðsfundar Kjalarnesprófastsdæmis fyrir ráðstöfun þessari, samþykkir það, með vísun til tillagna yðar og 9. gr. laga nr. 31 4. febrúar 1952, um skipun prestakalla, að Keflavíkursókn verði skipt í tvær sóknir, Keflavíkursókn og Ytri-Njarðvíkursókn, þannig að sá hluti Njarðvíkurhrepps, sem er í Keflavíkursókn myndi nýja kirkjusókn í byggðalaginu Ytri-Njarðvík, enda haldi Keflavíkurkirkja eignum sínum óskertum.

Dóms- og kirkjumálaráðuneytið, 15. desember 1967.

Jóhann Hafstein.

Baldur Möller.

Nr. 189.

15. desember 1967.

STJÓRNARRÁÐSBRÉF

til biskupsins yfir Íslandi um nýja kirkjusókn í Árbæjarhverfi.

Með skírskotun til bréfs yðar, háæruverðugi herra, dags. 22. f. m., varðandi tilmæli íbúa í þeim hluta Lágafellssóknar, sem er innan marka Reykjavíkurborgar, um stofnun sérstakrar kirkjusóknar með kirkju í Árbæjarhverfi, tekur ráðuneytið fram, að þar sem fyrir liggur samþykki safnaðarfundar Lágafellssóknar og héraðsfundar Kjalarnesprófastsdæmis fyrir ráðstöfun þessari, samþykkir það, með vísun til tillagna yðar og 9. gr. laga nr. 31 4. febrúar 1952, um skipun prestakalla, að Lágafellssókn verði skipt í tvær sóknir, Lágafellssókn og Árbæjarsókn, þannig að sá hluti Lágafellssóknar, sem er innan marka Reykjavíkurborgar, verði sérstök sókn, enda haldi Lágafellskirkja eignum sínum óskertum.

Dóms- og kirkjumálaráðuneytið, 15. desember 1967.

Jóhann Hafstein.

Baldur Möller.

Nr. 190.

19. desember 1967.

REGLUGERÐ

um barnavernd á Þingeyri.

1. gr.

Í umdæmi barnaverndarnefndar Þingeyrarhrepps er börnum innan 14 ára aldurs bannað að vera á almannaferi eftir kl. 20.00 á tímabilinu 1. október til 15. apríl, og eftir kl. 23.00 á tímabilinu 16. apríl til 30. september, nema í fylgd foreldra sinna eða forráðamanna.

2. gr.

Börnum innan 14 ára aldurs er bannaður aðgangur að almennum dansleikjum, öðrum en þeim, sem haldnir eru sérstaklega fyrir börn og unglinga og barnaverndarnefnd hefur leyft að haldnir séu hverju sinni.

3. gr.

Eigi má leyfa börnum innan 14 ára aldurs aðgang að kvikmyndasýningum, er standa lengur en til kl. 20.00, á tímabilinu 1. október til 15. apríl, nema í fylgd foreldra sinna eða forráðamanna. Sama gildir um aðrar kvöldsamkomur, að þeim undanteknum, sem sérstaklega er stofnað til fyrir börn og unglinga og barnaverndarnefnd hefur leyft að haldnar séu hverju sinni.

4. gr.

Bannað er að selja börnum innan 16 ára aldurs tóbak, gefa þeim það, eða stuðla að því á annan hátt, að þau neyti þess.

5. gr.

Bönnuð er sala á spýtubrjóstsykri (sleikjum), hverskonar eftirlíkingum af tóbaksvörum, svo og á öðrum þeim sælgætisvörum, sem að dómi héraðslæknis eða barnaverndarnefndar geta talizt á einhvern hátt hættulegar börnum.

6. gr.

Börnum innan 14 ára aldurs er óheimill aðgangur að almennum veitingastofum, ís-, sælgætis- og tóbaksbúðum (sjoppum) eftir kl. 20.00, nema í fylgd foreldra sinna eða forráðamanna. Skyllt er eigendum og umráðamönnum slíkra staða að sjá um, að þau fái þar eigi óheimilan aðgang.

7. gr.

Skyllt er foreldrum og húsbændum barna, svo og forráðamönnum þeirra staða, er um getur í 2.—6. gr. þessarar reglugerðar, að stuðla að því, hverjum á sínu sviði, að ákvæði reglugerðarinnar séu haldin.

8. gr.

Brot gegn reglugerð þessari, sem sett er samkvæmt heimild í lögum nr. 53 13. maí 1966 um vernd barna og ungmenna, varða refsingum, svo sem nefnd lög ákveða.

9. gr.

Rétt er barnaverndarnefnd að neyta heimildar þeirrar, sem henni er veitt í 10. gr. laga um vernd barna og ungmenna, en hafa skal hún um það samráð við sveitarstjórn og lögreglustjóra.

10. gr.

Reglugerð þessi öðlast þegar gildi.

Menntamálaráðuneytið, 19. desember 1967.

F. h. r.

Birgir Thorlacius.

Knútur Hallsson.

ALÞINGISMENN**kosnir í júní 1967.****A. Þingmenn kjördæma.**

Fyrir Vesturlandskjördæmi: Ásgeir Bjarnason, bóndi.
Jón Arnason, alþingismaður.
Halldór E. Sigurðsson, sveitarstjóri.
Friðjón Þórðarson, sýslumaður.
Benedikt Gröndal, ritstjóri.

Fyrir Vestfjarðakjördæmi: Sigurvin Einarsson, alþingismaður.
Sigurður Bjarnason, ritstjóri.
Bjarni Guðbjörnsson, bankastjóri.
Matthías Bjarnason, framkvæmdastjóri.
Birgir Finnsson, alþingismaður.

Fyrir Norðurlandskjördæmi vestra: Skúli Guðmundsson, fyrrv. kaupfélagsstjóri
Gunnar Gíslason, sóknarprestur.
Ólafur Jóhannesson, prófessor.
Pálmi Jónsson, bóndi.
Björn Pálsson, bóndi.

Fyrir Austurlandskjördæmi: Eysteinn Jónsson, fyrrv. ráðherra.
Páll Þorsteinsson, hreppstjóri.
Jónas Pétursson, alþingismaður.
Lúðvík Jósefsson, fyrrv. ráðherra.
Vilhjálmur Hjálmarsson, bóndi.

Fyrir Reykjaneskjördæmi: Matthías Á. Mathiesen, sparisjóðsstjóri.
Jón Skaftason, hæstaréttarlögmaður.
Emil Jónsson, ráðherra.
Pétur Benediktsson, bankastjóri.
Gils Guðmundsson, rithöfundur.

Fyrir Norðurlandskjördæmi eystra: Gísli Guðmundsson, alþingismaður.
Jónas G. Rafnar, bankastjóri.
Ingvar Gíslason, lögfræðingur.
Björn Jónsson, verkamaður.
Stefán Valgeirsson, bóndi.
Magnús Jónsson, ráðherra.

Fyrir Suðurlandskjördæmi: Ingólfur Jónsson, ráðherra.
Ágúst Þorvaldsson, bóndi.
Guðlaugur Gíslason, alþingismaður.
Björn Fr. Björnsson, sýslumaður.
Steinþór Gestsson, bóndi.
Karl Guðjónsson, fulltrúi.

Fyrir Reykjavík: Bjarni Benediktsson, forsætisráðherra.
 Auður Auðuns, frú.
 Gylfi Þ. Gíslason, ráðherra.
 Þórarinn Þórarinsson, ritstjóri.
 Jóhann Hafstein, ráðherra.
 Magnús Kjartansson, ritstjóri.
 Birgir Kjaran, hagfræðingur.
 Eggert G. Þorsteinsson, ráðherra.
 Hannibal Valdimarsson, forseti ASÍ.
 Pétur Sigurðsson, sjómaður.
 Einar Ágústsson, bankastjóri.
 Ólafur Björnsson, prófessor.

Varamenn þingmanna Vesturlandskjördæmis:

Fyrir Alþýðuflokkinn: Pétur Pétursson, forstjóri.
 Fyrir Framsóknarflokkinn: Daníel Ágústínusson, bæjarfulltrúi.
 Gunnar Guðbjartsson, bóndi.
 Fyrir Sjálfstæðisflokkinn: Ásgeir Pétursson, sýslumaður.
 Eggert Ólafsson, prófastur.

Varamenn þingmanna Vestfjarðakjördæmis:

Fyrir Alþýðuflokkinn: Hjörtur Hjálmarsson, skólastjóri.
 Fyrir Framsóknarflokkinn: Steingrímur Hermannsson, framkvæmdastjóri.
 Halldór Kristjánsson, bóndi.
 Fyrir Sjálfstæðisflokkinn: Ásberg Sigurðsson, sýslumaður.
 Ásmundur B. Olsen, oddviti.

Varamenn þingmanna Norðurlandskjördæmis vestra:

Fyrir Framsóknarflokkinn: Jón Kjartansson, forstjóri.
 Magnús H. Gíslason, bóndi.
 Guðmundur Jónasson, bóndi.
 Fyrir Sjálfstæðisflokkinn: Eyjólfur Konráð Jónsson, ritstjóri.
 Óskar E. Levý, bóndi.

Varamenn þingmanna Austurlandskjördæmis:

Fyrir Alþýðubandalagið: Helgi Friðriksson Seljan, skólastjóri.
 Fyrir Framsóknarflokkinn: Tómas Árnason, hæstaréttarlögmaður.
 Kristján Ingólfsson, skólastjóri.
 Víglundur Pálsson, bóndi.
 Fyrir Sjálfstæðisflokkinn: Sverrir Hermannsson, viðskiptafræðingur.

Varamenn þingmanna Reykjaneskjördæmis:

Fyrir Alþýðubandalagið: Karl Sigurbergsson, skipstjóri.
 Fyrir Alþýðuflokkinn: Ragnar Guðleifsson, kennari.
 Fyrir Framsóknarflokkinn: Valtýr Guðjónsson, bankastjóri.
 Fyrir Sjálfstæðisflokkinn: Axel Jónsson, fulltrúi.
 Oddur Andrésen, bóndi.

Varamenn þingmanna Norðurlandskjördæmis eystra:

- Fyrir Alþýðubandalagið: Hjalti Haraldsson, oddviti.
 Fyrir Framsóknarflokkinn: Jónas Jónsson, ráðunautur.
 Björn Teitsson, stud. mag.
 Sigurður Jóhannesson, skrifstofumaður.
 Fyrir Sjálfstæðisflokkinn: Gísli Jónsson, menntaskólakennari.
 Lárus Jónsson, bæjargjaldkeri.

Varamenn þingmanna Suðurlandskjördæmis:

- Fyrir Alþýðubandalagið: Björgvin Salómonsson, skólastjóri.
 Fyrir Framsóknarflokkinn: Helgi Bergs, verkfræðingur.
 Sigurgeir Kristjánsson, lögregluvarðstjóri.
 Fyrir Sjálfstæðisflokkinn: Ragnar Jónsson, skrifstofustjóri.
 Jóhann S. Hlíðar, sóknarprestur.
 Grímur Jósafatsson, kaupfélagsstjóri.

Varamenn þingmanna Reykjavíkur:

- Fyrir Alþýðubandalagið: Jón Snorri Þorleifsson, trésmiður.
 Fyrir Alþýðuflokkinn: Jónína M. Guðjónsdóttir, form. Vkf. Framsókn.
 Sigurður Guðmundsson, skrifstofustjóri.
 Fyrir Framsóknarflokkinn: Kristján Thorlacius, deildarstjóri.
 Tómas Karlsson, blaðamaður.
 Fyrir Sjálfstæðisflokkinn: Geir Hallgrímsson, borgarstjóri.
 Þorsteinn Gíslason, skipstjóri.
 Guðmundur H. Garðarsson, viðskiptafræðingur.
 Guðrún P. Helgadóttir, skólastjóri.
 Þór Vilhjálmsson, prófessor.
 Magnús Geirsson, rafvirki.
 Fyrir lista utanflokka,
 (Alþýðubandalag): Vésteinn Ólafsson, stud. mag.

B. Landskjörnir þingmenn.

(Skammstafanir: A = Alþýðuflokkur, Ab. = Alþýðubandalag,
 S = Sjálfstæðisflokkur.)

- | | | |
|-----|-------------------------|---|
| 1. | landskjörinn þingmaður: | Sigurður Ingimundarson, efnafræðingur. A. |
| 2. | — | Eðvarð Sigurðsson, form. Vmf. Dagsbrún. Ab. |
| 3. | — | Jón Þorsteinsson, héraðsdómslög. A. |
| 4. | — | Jónas Árnason, kennari. Ab. |
| 5. | — | Jón Ármann Héðinsson, viðskiptafr. A. |
| 6. | — | Geir Gunnarsson, alþingismaður. Ab. |
| 7. | — | Sveinn Guðmundsson, forstjóri. S. |
| 8. | — | Steingrímur Pálsson, umdæmisstjóri. Ab. |
| 9. | — | Bragi Sigurjónsson, bankastjóri. A. |
| 10. | — | Sverrir Júlíusson, útgerðarmaður. S. |
| 11. | — | Bjartmar Guðmundsson, alþingismaður. S. |

Varamenn landskjörinna þingmanna.

Fyrir Alþýðubandalagið: Hjalti Haraldsson, oddviti.
Ragnar Arnalds, stúd. jur.
Björgvin Salómonsson, skólastjóri.
Helgi Friðriksson Seljan, skólastjóri.

Fyrir Alþýðuflokkinn: Unnar Stefánsson, viðskiptafræðingur.
Pétur Pétursson, forstjóri.
Hjörtur Hjálmarsson, skólastjóri.
Hilmar S. Hálfðánarson, verðgæzlumaður.

Fyrir Sjálfstæðisflokkinn: Eyjólfur Konráð Jónsson, ritstjóri.
Ragnar Jónsson, skrifstofustjóri.
Ásberg Sigurðsson, sýslumaður.

Dóms- og kirkjumálaráðuneytið, 8. nóvember 1967.

21. desember 1967.

Nr. 192.

S A M Þ Y K K T**um forkaupsrétt Selfosshrepps í Árnassýslu að fasteignum innan sveitarfélagsins.**

Samkvæmt heimild í lögum nr. 22/23. júní 1932 og 26. grein skipulagslaga nr. 19/21. maí 1964 hefur hreppsnefnd Selfosshrepps gert eftirfarandi samþykkt:

„Hreppsnefnd Selfosshrepps samþykkir, samkvæmt heimild í lögum nr. 22/1932 og 26. grein laga nr. 19/1964, að áskilja Selfosshreppi forkaupsrétt að eftirtöldum fasteignum innan sveitarfélagsins“:

Hótel Tryggvaskáli, með tilheyrandi eignarlóð.
Austurvegur 1, með tilheyrandi eignarlóð.
Selfossvegur 5, með tilheyrandi lóðarréttindum.
Selfossvegur 7, með tilheyrandi eignarlóð.
Selfossvegur 9, með tilheyrandi eignarlóð.
Kirkjuvegur 1, með tilheyrandi eignarlóð.
Kirkjuvegur 3, með tilheyrandi lóðarréttindum.
Kirkjuvegur 5, með tilheyrandi eignarlóð.

Samþykkt þessi öðlast þegar gildi og gildir í 5 ár frá dagsetningu hennar að telja. Birtist hún hér með til eftirbreytni öllum þeim, sem hlut eiga að máli.

Félagsmálaráðuneytið, 21. desember 1967.

F. h. r.

Hjálmar Vilhjálmsson.*Hallgrímur Dalberg.*

Staðfesting forsetans á skipulagsskrá fyrir Minningarsjóð Halldóru I. Sigmundsdóttur, útgefin á venjulegan hátt að mandatum af dómsmálaráðherra 21. desember 1967.

Skipulagsskráin er þannig:

SKIPULAGSSKRÁ

fyrir Minningarsjóð Halldóru I. Sigmundsdóttur.

1. gr.

Sjóðurinn heitir Minningarsjóður Halldóru Ingibjargar Sigmundsdóttur frá Knarrarhöfn í Hvammssveit.

2. gr.

Stofnfé sjóðsins er kr. 33 000.00 — þrjátíu og þrjú þúsund krónur — gefið af börnum Halldóru á 100 ára afmælisdegi hennar, 30. apríl 1967. Höfuðstóll sjóðsins, kr. 33 000.00, má ekki skerða, en heimilt er að verja öllum árlegum vöxtum skv. 3. gr., ef stjórnin telur þess þörf, ella leggjast þeir við höfuðstólinn.

3. gr.

Sjóðurinn er eign húsmæðraskólans á Staðarfelli. Fé úr honum skal varið til styrktar kaupa á kennslutækjum fyrir skólann, jafnt hvort þau eru til nota við bóklega eða verklega kennslu.

4. gr.

Stjórn sjóðsins skipa forstöðukona skólans og skólaráð. Ræður stjórnin fjárframlagi sjóðsins hverju sinni.

5. gr.

Sjóðurinn skal ávaxtaður í Búnaðarbankanum í Búðardal, Dalasýslu. Útibústjórinn þar er reikningshaldari sjóðsins, en ársreikningur skal endurskoðaður af hreppstjóranum í Fellsstrandarhreppi og sóknarprestinum í Hvammsprestakalli.

6. gr.

Heimilt er að taka á móti gjöfum í sjóðinn, sem ekki brjóta í bága við skipulagsskrá hans.

7. gr.

Skipulagsskrá þessi skal staðfest og birt í B-deild Stjórnartíðinda.

Reykjavík, 21. desember 1967.

REGLUGERÐ**um breyting á reglugerð um fasteignaskatt á Akureyri, nr. 43 6. marz 1963.****1. gr.****2. gr. hljóði svo:**

Fasteignaskattur skal miðast við fasteignamatsverð og vera sem hér segir:

- a. 6% af virðingarverði byggðra lóða.
- b. 3% af virðingarverði húsa og annarra mannvirkja.
- c. 1.5% af virðingarverði túna, garða, reita, erfðafestulanda og annarra lóða og lenda.

Reglugerð þessi, sem samin er og samþykkt af bæjarstjórn Akureyrar, staðfestist hér með samkvæmt lögum nr. 69 28. apríl 1962, 5. gr. sbr. 3. gr., til þess að öðlast gildi þegar í stað og birtist til eftirbreytni öllum þeim, sem hlut eiga að máli.

Félagsmálaráðuneytið, 12. desember 1967.

F. h. r.

Hjálmar Vilhjálmsson.*Hallgrímur Dalberg.***GJALDSKRÁ****fyrir hitaveitu Kópavogs.****I. KAFLI****1. gr.**

Hitaveita Kópavogs selur afnot af heitu vatni úr veitukerfum þeim, sem gerð hafa verið eða verða gerð, eftir þeim reglum, sem settar eru í gjaldskrá þessari.

2. gr.

Hitaveita Kópavogs lætur hverju húsi, sem er í sambandi við vatnsæðar hennar, í té vatnsmagn, er ætla má að nægi til fullrar hitunar á húsinu, enda séu ofnar hússins nægilega stórir, að dómi Hitaveitu Kópavogs.

Verður vatnsrennsli að húsinu takmarkað um hemil, eftir því sem þörf krefur.

II. KAFLI**3. gr.**

Fyrir afnot heita vatnsins skal greiða í fastagjald kr. 0.50 fyrir hvern rúm-metra hússins á mánuði og í neyslugjald kr. 13.00 fyrir hvern rúm-metra vatns, miðað við olíuverð þann 1. nóvember 1967. Þar til vatnsmælir hefur verið settur upp, og ef vatnsmælir bilar, áætla Hitaveita Kópavogs vatnsnotkunina með hlið-sjón af hitaþörf hússins eða fyrri neyflu.

4. gr.

Hitaveitugjöld skv. 3. gr. verða krafín mánaðarlega, þegar eftir mælaálestur. Þó er heimilt að láta líða lengri tíma en einn mánuð á milli álestra og fækka gjalddögum.

5. gr.

Gjalddagi hitaveitugjalda er við framvísun reiknings eða tilkynningar um reikningsupphæð. Sé reikningur ekki greiddur við fyrstu sýningu, ber gjaldanda að greiða hann, þar sem Hitaveita Kópavogs ákveður. Það eru vanskil, ef gjöldin eru ekki að fullu greidd innan 10 daga frá gjalddaga.

6. gr.

Heimæðagjald Hitaveitu Kópavogs skal vera sem hér segir fyrir eina heimæð:

Rúmmál húss (utanmál) m ³	Stofn- gjald							
allt að 500	30 000	kr.						
500 — 2000	30 000	—	fyrir	500 m ³	—	20.00	kr./m ³	þar yfir
2000 — 6000	60 000	—	—	2000	—	17.00	—	—
6000 — 10000	128 000	—	—	6000	—	15.00	—	—
meira en 10000	188 000	—	—	10000	—	13.00	—	—

Nú eru fleiri en eitt hitunarkerfi í húsinu með sérstökum mælum frá Hitaveitu Kópavogs og skal þá greiða kr. 4 500.00 í aukagjald fyrir hvern mæli umfram hinn fyrsta.

7. gr.

Hitaveitu Kópavogs er heimilt að breyta fastagjöldum og heimæðagjöldum í hlutfalli við vísitölu byggingarkostnaðar, en vatnsgjöldum í hlutfalli við olíuverð.

8. gr.

Heimæðagjald hitaveitunnar fellur í gjalddaga við samþykkt byggingarleyfis. Heimilt er að veita gjaldfrest til þriggja ára á $\frac{1}{3}$ hluta gjaldsins.

9. gr.

Öll gjöld skv. gjaldskrá þessari má taka lögtaki á kostnað gjaldanda.

10. gr.

Hitaveita Kópavogs hefur rétt til að loka aðrennsli heita vatnsins að húsi eða íbúð viðskiptamanns, sem vanrækir að greiða hitaveitugjöld. Fyrirætlun um lokun ber að tilkynna með 5 daga fyrirvara.

Allan kostnað við lokun og opnun á ný greiðir sá, er vanskilum veldur, kr. 25.00 hverju sinni.

11. gr.

Eftirlitsmanni Hitaveitu Kópavogs skal hvenær sem er frjáls aðgangur að öllum hemlum, mælum, hitagjöfum og vatnsæðum, sem eru í sambandi við hitaveituna. Er húseiganda skylt að hlíta tafarlaust fyrir mælum hans um viðgerðir á bilunum og sérhverjum ráðstöfunum til varnar gegn misnotkun heita vatnsins.

Gjaldskrá þessi staðfestist hér með samkvæmt orkulögum nr. 58 29. apríl 1967 til að öðlast þegar gildi.

Félagsmálaráðuneytið, 18. desember 1967.

F. h. r.

Hjálmar Vilhjálmsson.

Hallgrímur Dalberg.

G J A L D S K R Á

fyrir Vatnsveitu Stórólshvolshverfis í Rangárvallasýslu.

1. gr.

Vatnsskatt greiða notendur veitunnar árlega samkvæmt eftirfarandi reglum:

- a. Fyrirtæki svo sem sláturhús, frystihús, almenningsþvottahús og þvottastöðvar bifreiða greiða vatnsskatt, sem hreppsnefnd Hvollhrepps ákveður fyrir eitt ár í senn.
- b. Aðrir, sem fá vatn frá veitunni, greiði skattinn af öllum húsum sínum, samkvæmt gildandi fasteignamati og sé skatturinn 8% af þeim húsum, sem metin eru allt að 100 000.00 krónur, en af þeim húsum, sem metin eru hærra sé skatturinn 6%.

Auk þess skal greiða fastagjald 600.00 krónur fyrir venjuleg íbúðarhús, en sé vatnið einnig notað til brynningar nautgripa, skal fastagjaldið vera 800.00 krónur.

Vatnsskattur má þó aldrei lægri vera en 900.00 krónur.

Séu tvær eða fleiri fjölskyldur (íbúðir) í sama húsi, verður vatnsskattur fyrir hverja eigi lægri en 900.00 krónur.

Ofannefnd gjöld getur vatnsveitunefnd, sem leggur á skattinn, hækkað eða lækkað árlega um allt að 50%.

2. gr.

Gjalddagi vatnsskattsins skal vera 1. marz ár hvert, nema árið 1967 skal hann vera 1. des.

3. gr.

Af húsum, sem tengd eru við vatnsveitukerfið eftir gildistöku gjaldskrár þessarar, skal greiða tengigjald eða stofngjald 1500.00 krónur. Gjaldið skal greiðast áður en húsið er tengt við vatnsæð.

4. gr.

Húseigandi ábyrgist greiðslu vatnsskatts, en heimilt er honum að lækka leigu, sem skatti eða skattaaukningi svarar, þótt húsaleigan hafi áður verið ákveðin.

5. gr.

Vatnsskatt má taka lögtaki og skal hann tryggður með lögveðsrétti í hlutaðeigandi húseignum næstu tvö árin eftir gjalddaga með forgangsrétti fyrir hverskonar samnings og aðfararveði.

Gjaldskrá þessi, sem saman er og samþykkt af hreppsnefnd Hvollhrepps í Rangárvallasýslu, staðfestist hér með samkvæmt vatnalögum nr. 15 20. júní 1923, sbr. lög nr. 93 5. júní 1947, um aðstoð til vatnsveitna, til þess að öðlast gildi þegar í stað og birtist hér með til eftirbreytni öllum þeim, sem hlut eiga að máli.

Jafnframt fellur úr gildi gjaldskrá nr. 22 28. febrúar 1960 fyrir vatnsveitu Stórólshvolshverfis í Rangárvallasýslu.

Félagsmálaráðuneytið, 19. desember 1967.

F. h. r.

Hjálmar Vilhjálmsson.

Hallgrímur Dalberg.

REGLUGERÐ

fyrir Vatnsveitu Búlandshrepps í Suður-Múlasýslu.

1. gr.

Hreppsnefnd Búlandshrepps hefur einkaleyfi til reksturs vatnsveitu og sölu vatns á því svæði, er hún nær yfir.

2. gr.

Til að annast framkvæmdastörf, viðhald og endurbætur svo og umsjón með eignum vatnsveitunnar kýs hreppsnefnd Vatnsveitunefnd, sem skipuð skal þrem mönnum og jafnmörgum til vara. Kjörtímabil Vatnsveitunefndar er hið sama og hreppsnefndar þeirrar er hana kýs.

3. gr.

Vatnsveitan lætur leggja aðalvatnsæðar um þorpið svo víða, sem fært þykir. Að húsvegg allra þeirra húsa í Djúpavogskauptúni, sem fullgerð eru eða hafin smíði á fyrir 1. nóv. 1967, leggur vatnsveitan vatnsæðar frá aðalæðum á sinn kostnað.

Eigendur þeirra húsa, sem hafin verður smíði á frá og með 1. nóv. 1967 greiði sjálfir allan kostnað við lagnir vatnsæða að húsum sínum frá aðalæðum.

4. gr.

Hver sá, sem vill fá vatnsæð frá Vatnsveitu Búlandshrepps skal senda um það skriflega umsókn til Vatnsveitunefndar.

Vatnsveitunefnd sér um tengingu hverrar nýrrar æðar.

5. gr.

Skylt er húseiganda eða lóðareiganda að halda vatnsæðum sínum vel við, og láta tafarlaust gera við þær, ef leki kemur að þeim eða aðrar bilanir. Hann skal sérstaklega gæta þess, að ekki frjósi í þeim. Enginn má setja aflvélar í samband við vatnsveituna, nema með samþykki Vatnsveitunefndar, og með þeim útbún- aði, sem hún telur tryggan.

6. gr.

Vatnsveitunefnd getur fyrirskipað takmörkun á vatnsnotkun, ef skortur er á vatni. Þá getur hún lokað fyrir vatnið, þegar þarf vegna hreinsunar á vatnsgeym- um eða viðgerða á vatnsæðum. Slíka lokun skal tilkynna fyrirfram, ef tók eru á. Fullan vatnsskatt ber að greiða, þótt slík lokun fari fram.

7. gr.

Vatnsveitunefnd er heimilt að loka fyrir vatn hjá þeim, sem eftir ítrekaða áminningu eyða vatni að óþörfu, vanrækja að gera við bilanir á leiðslum sínum og hafa vatnsæðar þannig, að óþrif hljótist af, eða greiða ekki vatnsskatt á réttum tíma.

8. gr.

Skylt er manni að láta af hendi land og landsafnot í þarfir vatnsveitunnar, svo og mannvirki, og þola þær eignakvaðir, óhagræði og takmörkun á afnotarrétti, sem vatnsveitan kann að hafa í för með sér, enda komi fullar bætur fyrir sam- kvæmt mati, ef ekki næst samkomulag.

9. gr.

Vatnssala til skipa fer fram á bryggjum Hafnarsjóðs og fleiri bryggjum, ef þurfa þykir, og er bryggjueigendum skylt að leyfa afhendingu vatns til skipa á bryggjum sínum og lagningu vatnsæða og uppsetningu mælitækja í húsum og á bryggjum í þessu skyni samkvæmt 8. gr.

10. gr.

Hver sá, sem tekur vatn úr vatnsveitunni án heimildar, eða á annan hátt en ráð er fyrir gert, í þeim tilgangi að losna við að greiða gjald fyrir, skal sæta sektum, nema þyngri refsing liggji við samkvæmt lögum, auk þess sem honum er skylt að greiða fyrir vatnið samkvæmt mati vatnsveitunefndar.

11. gr.

Hver sá, sem skemmir eða saugar vatnsæðar vatnsveitunnar, brunna hennar eða önnur mannvirki, skal greiða fullar bætur fyrir samkvæmt mati tveggja dómkvaddra manna og sæta sektum, nema þyngri refsing liggji við.

12. gr.

Vatnsveitunefnd eða trúnaðarmönnum hennar er heimilt að fara í hús manna, þar sem vatnsæðar liggja, til athugunar og aðgerða. Ef útbúnaði er að einhverju leyti ábótavant, skal húseigandi tafarlaust bæta úr því, ella er Vatnsveitunefnd heimilt að gera það á hans kostnað.

13. gr.

Fyrir hvert það hús, sem tengt er við vatnsveituna, greiðist sérstakt stofngjald. Stofngjald af íbúðarhúsum, sem 1. mgr. 3. greinar á við er kr. 4000.00.

Stofngjald af verzlunar- og iðnaðarhúsum, sláturhúsum og húsum þar sem starfrækt er vinnsla landbúnaðar- og sjávarafurða er kr. 12 000.00 að því er tekur til 1. mgr. 3. greinar.

Stofngjald af húsum þeim, sem 2. mgr. 3. greinar á við, skal vera kr. 2000.00 af íbúðarhúsum og kr. 6000.00 af húsum, sem um ræðir í næstu málsgrein hér að ofan.

14. gr.

Af öllum húsum á Djúpavogi, sem vatn fá frá vatnsveitunni, greiðist árlega vatnsskattur. Vatnsskattur skal vera 2% af fasteignamatsverði húss og tilheyrandi lóðar, þó aldrei lægri en kr. 400.00. Af fjölbýlishúsum skal lágmarksvatnsskattur vera kr. 400.00 fyrir hverja íbúð.

15. gr.

Söltunarstöðvar, síldarverksmiðjur, hraðfrystihús og aðrar fiskvinnslustöðvar, sláturhús, mjólkurstöðvar og veitingahús greiði auk vatnsskatts, sem um ræðir í 14. gr., gjald fyrir vatnsnotkun sem hér segir:

- | | |
|--|----------|
| 1. Af hverri saltaðri eða ísaðri tunnu síldar | kr. 1.00 |
| 2. Af hverri smálest síldar til bræðslu | — 1.00 |
| 3. Fyrir hvern sláturgrip | — 1.00 |
| 4. Fyrir hverja smálest fisks til vinnslu | — 3.00 |
| 5. Fyrir hver 100 kg innveginna mjólkur | — 1.00 |
| 6. Veitingahús greiði árlega aukagjald, sem nemur vatnsskatti samanber 14. gr. | |

16. gr.

Komi til vatnsnotkunar umfram það, sem um getur í 14. og 15. gr., hefur Vatnsveitunefnd í samráði við hreppsnefnd heimild til að ákveða vatnsskattinn.

Heimilt er að selja vatn eftir mæli, sem vatnsveitan leggur til, en notendur greiða fyrir hæfilega leigu eftir ákvörðun Vatnsveitunefndar. Sé vatn selt eftir mæli, skal greiða kr. 1.20 fyrir hverja smálest.

Húseigandi ber ábyrgð á greiðslu vatnsskatts húsa. Eigandi framleiðslustöðvar ber ábyrgð á, að vatnsskattur sé greiddur af vatnsskattsskyldri framleiðslu eða verkun á stöð hans.

17. gr.

Fyrir vatn til skipa greiðast kr. 15.00 fyrir hverja smálest. Lægsta gjald skal þó vera kr. 75.00 til fiskiskipa og 150.00 til annarra skipa. Heimilt er að fela hafnarnefnd að sjá um vatnssölu til skipa.

18. gr.

Skip, sem vatnsveitan hefur afhent vatn, má ekki að viðlögðum sektum fara úr höfninni fyrr en vatnið er greitt, nema gjaldfrestur hafi verið veittur.

19. gr.

Reikningsár vatnsveitunnar er almanaksárið. Oddviti sér um reikningshald og fjárreiður vatnsveitunnar f. h. hreppsnefndar. Reikningar vatnsveitunnar skulu endurskoðaðir á sama hátt og hreppsreikningar.

20. gr.

Stofngjald samkvæmt 13. gr. skal greitt áður en ný æð er tengd við aðalæð. Gjald dagi vatnsskatts húsa er 30. júní ár hvert og greiðist í einu lagi fyrir líðandi ár. Gjöld samkvæmt 15. gr. greiðast í einu lagi fyrir 31. des. ár hvert.

Öll gjöld samkvæmt reglugerð þessari má innheimta með lögtaki á kostnað notenda.

21. gr.

Heimilt er hreppsnefnd að hækka öll gjöld samkvæmt 13. til 17. gr. allt að 50% fyrir eitt ár í senn.

22. gr.

Brot gegn reglugerð þessari varða sektum allt að kr. 1000.00, nema þyngri refsing liggji við að lögum. Með mál út af brotum á reglugerð þessari skal farið að hætti opinberra mála.

Reglugerð þessi, sem hreppsnefnd Búlandshrepps hefur samið og samþykkt, staðfestist hér með samkvæmt vatnalögum nr. 15 20. júní 1923, sbr. lög nr. 93 5. júní 1947, um aðstoð til vatnsveitna, til þess að öðlast gildi þegar í stað og birtist til eftirbreytni öllum þeim, sem hlut eiga að máli.

Félagsmálaráðuneytið, 19. desember 1967.

F. h. r.

Hjálmar Viilhjálmsson.

Hallgrímur Dalberg.

G J A L D S K R Á

fyrir Hitaveitu Laugaráss í Biskupstungum.

1. gr.

Hitaveita Laugaráss sér um dreifingu hitaorku úr veitukerfum, sem hún lætur gera, og innheimtir gjald fyrir það, eftir þeim reglum, sem settar eru fram í reglugerð um Hitaveitu Laugaráss og gjaldskrá þessari.

2. gr.

Hitaveitan lætur þeim húsum, sem tengd verða veitukerfum hennar, í té hitaorku, sem ætla má að nægi til hitunar, enda séu hitakerfi nógu stór að dómi hitaveitunnar.

Hitaveitunni er þó skylt, sé þess óskað, að sjá ábúendum jarðarinnar fyrir því vatnsmagni, sem ákveðið er í samningum þeirra við stjórnarnefnd Laugaráshéraðs.

Óheimilt er hitaveitunni að taka kaldara vatn en er í þeim hverum, sem mældir hafa verið samkvæmt skilagrein raforkumálastjóra nr. 64 frá 1963.

3. gr.

Gjöld fyrir dreifingu heita vatnsins greiðast þannig á ári:

1. Eftir vatnsmagni kr. 10 000 sekl. Sé vatnið notað eingöngu til búreksturs skal ekki frekara gjalds krafist.
2. Fasteignagjald:
 - a. Af íbúðarhúsum kr. 8.00 pr. m³ á ári.
 - b. Af iðnaðar- og verkstæðishúsum kr. 6.00 pr. m³ á ári.
3. Lágmarksgjald skal þó ekki vera minna en kr. 4000.00 fyrir hvern notanda.
4. Öll gjöld í gjaldskrá þessari miðast við utannál húsa.
5. Gjöld fyrir heitt vatn til annarra nota en að framan greinir ákveður stjórnarnefnd Laugaráshéraðs hverju sinni.
6. Full hitaveitugjöld skal greiða frá þeim tíma að umsókn hefur komið fram um aðild að hitaveitunni og umsækjandi á kost á tengingu heimæðar frá stofnæð eða síðustu greiningu dreifiaðar.

4. gr.

Stofngjöld skulu vera sem hér segir:

1. Af hverjum dældum sekl. kr. 8000.00.
2. Af íbúðarhúsum kr. 6.00 pr. m³.
3. Af iðnaðar- og verkstæðishúsum kr. 4.50 pr. m³.
4. Lágmarksgjald skal þó ekki vera minna en kr. 3000.00.
5. Stofngjöld greiðast þegar umsækjandi á kost á tengingu heimæðar, sbr. 3. gr. 6. málslíð.

Hitaveitugjöld samkvæmt 3. gr. skulu krafín ársfjórðungslega. Hver húseigandi ber ábyrgð á því, að stofngjöld og hitaveitugjöld séu greidd af húsi hans. Sé reikningur ekki greiddur þegar hann er sýndur, ber gjaldanda að greiða hann þar sem hitaveitan ákveður. Það eru vanskil, ef gjöldin eru ekki greidd að fullu innan 14 daga frá gjalddaga.

5. gr.

Öll gjöld samkv. gjaldskrá þessari má taka lögtaki á kostnað gjaldanda.

6. gr.

Hitaveitan hefur rétt til að loka fyrir rennsli heita vatnsins til þess notanda, sem vanrækir að greiða hitaveitugjöld sín. Ákvörðun um lokun tilkynnist með 14 daga fyrirvara í ábyrgðarbréfi eða símskeyti. Kostnað af slíku greiðir sá, sem vanskilum veldur.

7. gr.

Starfsmönnum hitaveitunnar skal hvenær sem er frjáls aðgangur að stilli-krönum, hemlum og ef settir verða mælar eða önnur stillitæki, sem eru í sambandi við hitaveituna. Er húseiganda skylt að hlíta fyrir mælum starfsmanna hitaveitunnar gegn misnotkun heita vatnsins.

8. gr.

Heimilt er stjórnarnefnd Laugaráshéraðs að hækka eða lækka gjöld í gjaldskrá þessari um allt að 20% án staðfestingar ráðuneytisins, þó ekki nema til eins árs í senn.

Gjaldskrá þessi, sem samin er af stjórnarnefnd Laugaráshéraðs staðfestist hér með samkvæmt lögum nr. 3 31. jan. 1953 um hitaveitur utan Reykjavíkur til að öðlast gildi frá 1. janúar 1968 og birtist til eftirbreytni öllum þeim, sem hlut eiga að máli.

Jafnframt fellur úr gildi gjaldskrá Hitaveitu Laugaráss nr. 215 10. september 1964.

Félagsmálaráðuneytið, 19. desember 1967.

F. h. r.

Hjálmar Vilhjálmsson.

Hallgrímur Dalberg.

REGLUGERÐ**um búfjárhald í Hafnarfirði.**

1. gr.

Búfjárhald (nautgripa-, hrossa-, svína- og sauðfjárhald svo og alifuglarækt) er óheimilt í Hafnarfirði, nema með sérstöku leyfi bæjarráðs.

2. gr.

Sá, sem hyggst sækja um leyfi samkvæmt 1. gr., skal senda umsókn um það til bæjarráðs. Í umsókninni skal gera grein fyrir fjölda búfjárins, sem óskað er leyfis fyrir, hvernig geymslu þess skuli háttað og öðru, er máli kann að skipta.

3. gr.

Nú telur bæjarráð að skilyrði til búfjárhalds séu fyrir hendi, og skal þá veita leyfið; má veita það til ákveðins tíma eða ákveða tiltekinn frest til afturköllunar. Ef leyfishafi brýtur reglur um meðferð búfjár, t. d. gætir þess ekki á fullnægjandi hátt, má afturkalla leyfið fyrirvaralaust.

4. gr.

Ef maður heldur án heimildar búfé, sem samþykkt þess tekur til, skal lög-reglustjóri hlutast til um, að það sé tekið úr vörzlu hans, og er heimilt að selja það á uppboði eða slátra því.

Sama gildir, ef leyfishafi gætir ekki settra reglna um meðferð búfjárnsins, þannig að það veldur tjóni eða óþrifnaði.

5. gr.

Bæjarstjórn getur ákveðið, að greiða skuli í bæjarsjóð gjald fyrir leyfi til bú-fjárhalds. Má ákveða gjald fyrir hvern grip, sem leyfið er veitt fyrir, eða ákveðna upphæð fyrir hvert leyfi, þó ekki yfir kr. 1000.00 á ári. Gjaldi þessu sé varið til vörzlu bæjarlandsins.

6. gr.

Brot gegn samþykkt þessari varða sektum allt að kr. 5000.00. Með mál út af brotum skal farið að hætti opinberra mála.

Reglugerð þessi, sem samin er og samþykkt af bæjarstjórn Hafnarfjarðar, staðfestist hér með samkvæmt lögum nr. 44 23. maí 1964, um búfjórhalð í kaup-stöðum og kaupþúnum til þess að öðlast gildi þegar í stað og birtist til eftirbreytni öllum þeim, sem hlut eiga að máli.

Félagsmálaráðuneytið, 19. desember 1967.

F. h. r.

Hjálmar Vilhjálmsson.

Gunnlaugur Þórðarson.

REGLUGERÐ

um breyting á reglugerð nr. 170 1958, um niðurjöfnun og innheimtu vatnsskatts í Neskaupstað.

1. gr.

1. gr. reglugerðarinnar orðist svo:

Af öllum húsum í lögsagnarumdæmi Neskaupstaðar, sem standa við vegi eða opin svæði, þar sem vatnsæðar liggja, skal greiða árlegan vatnsskatt, kr. 500.00 af hverri íbúð og auk þess 1% af fasteignamati húss og lóðar.

2. gr.

Í stað „50 aurar“ í 2. mgr. 2. gr. komi „kr. 2.00“.

Ný málsgrein, sem verður 3. mgr., bætist inn í 2. gr., svo hljóðandi:

„Vatnsveitan lætur notendum í té löggilta vatnsmæla og er ársleiga fyrir hvern mæli kr. 200.00. Verði vatnsmæli ekki komið fyrir án breytinga á vatnslögn, er húseiganda skylt að láta breyta lögninni á eigin kostnað“.

Síðasta mgr. 2. gr. „Árlegur vatnsskattur o. s. frv.“, falli niður.

3. gr.

Í stað „1. júní“ í 5. gr. komi „15. janúar“.

4. gr.

Í reglugerðina bætist ný grein, er verði 6. gr., svo hljóðandi:

„Hver sá, er tengja vill hús við vatnsæðar vatnsveitunnar, skal fá til þess samþykki bæjarstjóra. Skal verkið unnið eftir fyrirsögn hans eða trúnaðarmanns hans. Húseigendur kosta heimtaugar sínar að öllu leyti, enda greiði þeir ekki tengigjald“.

5. gr.

6. gr. verði 7. gr.

Reglugerð þessi, sem samin er og samþykkt af bæjarstjórn Neskaupstaðar, staðfestist hér með samkvæmt vatnalögum, nr. 15 20. júní 1923, sbr. lög nr. 93 5. júní 1947, um aðstoð til vatnsveitna, til þess að öðlast gildi þegar í stað, og birtist til eftirbreytni öllum þeim, sem hlut eiga að máli.

Félagsmálaráðuneytið, 21. desember 1967.

F. h. r.

Hjálmar Vilhjálmsson.

Hallgrímur Dalberg.

REGLUR

um kaup tryggingafélaga á íbúðalánabréfum Húsnæðismálastofnunar ríkisins árið 1968.

1. gr.

Kaup á íbúðalánabréfum Húsnæðismálastofnunar ríkisins, sem tryggingafélögum ber að gera vegna tryggingasjóðs líftrygginga samkvæmt 1. málsg. 4. gr. laga nr. 17/1964, skulu gerð ársfjórðungslega eigi síðar en mánuði eftir lok hvers ársfjórðungs. Við ákvörðun aukningar tryggingasjóðs skal stuðzt við aukningu samkvæmt síðasta ársfjórðungi, en leiðrétting, miðuð við endanlegt ársuppgjör fyrir 1968, gerð í lok 2. ársfjórðungs 1969.

Um leið og kaup eru gerð, skal tryggingafélag skila ársfjórðungsskýrslu um afborganir og útdregin bréf á eyðublað, sem félagsmálaráðuneytið lætur í té.

2. gr.

Á árinu 1968 skulu öll tryggingafélög, sem lög nr. 17/1964 taka til, kaupa íbúðalánabréf Húsnæðismálastofnunar ríkisins fyrir 25% af fé því, sem félög þessi verja til verðbréfa- og víxlakaupa, annarra en vegna tryggingasjóðs líftrygginga, sbr. þó 3. gr. reglna þessara. Skulu slík kaup gerð á sömu tímum og í 1. gr. segir. Um leið og kaup eru gerð, skal tryggingafélag skila ársfjórðungsskýrslu um verðbréfa- og víxlakaup á eyðublaði, er félagsmálaráðuneytið lætur í té.

3. gr.

Nú verður tryggingafélag að greiða váttryggingarupphæð hluta, sem orðið hafa fyrir skemmdum, en eignast í staðinn hina skemmdu hluti, og getur þá félagsmálaráðherra heimilað, að víxlar og verðbréf, sem tekin eru upp í greiðslu við sölu slíkra hluta, skuli ekki teljast með við ákvörðun fjárhæðar þeirrar, sem verja skal

til kaupa á íbúðalánabréfum samkvæmt 2. gr. Það er skilyrði fyrir slíkri undanþágu, að lán sé ekki veitt til lengri tíma en 18 mánaða.

Nú á tryggingafélag endurkröfurétt samkvæmt 73. gr. umferðarlaga nr. 26/1958 vegna ábyrgðartjóns vélknúins ökutækis og fær endurkröfufjárhæðina greidda að nokkru eða öllu leyti með vixlum og verðbréfum, er að jafnaði skulu ekki vera til lengri tíma en 10 ára, og getur þá félagsmálaráðherra veitt sams konar heimild þeirri, sem um getur í 1. málsg. r.

Tryggingafélög, sem óska eftir undanþágu samkvæmt þessari grein skulu þegar eftir lok ársfjórðungs, skila skrá um tjón þau, sem um er að ræða, tryggingaupphæðir, söluverð eða endurkröfufjárhæðir, lánsfjárhæðir og lánstíma.

4. gr.

Nú kemst tryggingafélag, sem hætt hefur útgáfu líftryggingaskirteina hér á landi í greiðsluvandræði vegna þeirra skuldbindinga, sem áður hafa verið lagðar á tryggingasjóð líftrygginga með lögum nr. 17/1964, og endurkaupir Húsnæðismálastofnun ríkisins þá íbúðalánabréf, sem tryggingasjóður líftrygginga hefur orðið að kaupa, þó aldrei fyrir hærri fjárhæð en sem svarar lækkun tryggingasjóðs líftrygginga að frádregnum afborgunum og útdregnum bréfum.

Ákvæði 3. málsg. 4. gr. laganna skulu, eftir því sem við getur átt, gilda um endurkaup bréfa samkvæmt þessari grein.

5. gr.

Veðdeild Landsbanka Íslands annast sölu íbúðalánabréfa til tryggingafélaga fyrir Húsnæðismálastofnun ríkisins.

Hafi Húsnæðismálastofnun ríkisins mismunandi tegundir verðbréfa á boðstólum, geta tryggingafélög valið þá tegund, er þau kjósa að kaupa.

Reglur þessar, sem settar eru samkvæmt ákvæðum 5. gr. laga nr. 17 23. maí 1964, um ávöxtun fjár tryggingafélaga, staðfestast hér með til að öðlast gildi 1. janúar 1968.

Félagsmálaráðuneytið, 27. desember 1967.

Eggert G. Þorsteinsson.

Hjálmar Vilhjálmsson.

Staðfesting forsetans á breytingu á skipulagsskrá fyrir Minningarsjóð Björns Eiríkssonar og Kristínar Marteinsdóttur frá Höskuldsstaðaseli í Breiðdal, útgefin á venjulegan hátt að mandatum af dómsmálaráðherra 27. desember 1967.

Breytingin er þannig:

BREYTING

2. gr. hljóði svo:

Stofnfé sjóðsins er jörðin Höskuldsstaðasel í Breiðdalshreppi samkvæmt af-sólum útgefnum af Hóseasi Björnssyni 27. júlí 1967 (7/8 af jarðeigninni) og 15. ágúst 1967 (1/8 af jarðeigninni).

Reykjavík, 27. desember 1967.

AUGLÝSING

um staðfestingu félagsmálaráðuneytisins á reglum nefnda til úthlutunar bóta samkvæmt lögum um atvinnuleysistryggingar.

Samkvæmt lögum nr. 29, 7. apríl 1956, um atvinnuleysistryggingar, hefur ráðuneytið staðfest reglugerð fyrir eftirtaldar úthlutunarnefndir atvinnuleysisbóta, sbr. auglýsingu ráðuneytisins, nr. 16, B-deild Stjórnartíðinda 7. febrúar 1957:

37. Nefnd Verkalýðsfélagsins Einingar, Akureyri, Iðju, félagsverksmiðjufólks, Akureyri, Félags verzlunar- og skrifstofufólks, Akureyri, Sjómannafélags Akureyrar, Bílstjórufélags Akureyrar og Sveinafélags járníðnaðarmanna, Akureyri. Staðfest 26. apríl 1967.
38. Nefnd Verkalýðsfélagsins Skjaldar, Flateyri. Staðfest 28. des. 1967.
39. Nefnd Verkamannafélagsins Þórs og Bílstjórufélagsins Ökuþórs. Staðfest 28. des. 1967.
40. Nefnd Verkalýðsfélagsins Stjórnunar, Grundarfirði, Snæfellsnessýslu. Staðfest 28. des. 1967.

Félagsmálaráðuneytið, 29. desember 1967.

F. h. r.

Hjálmar Vilhjálmsson.

Gunnlaugur Þórðarson.

AUGLÝSING

um breytingar á gjaldskrá Hitaveitu Reykjavíkur nr. 164/1962, sbr. breytingu nr. 235/1963, sbr. breytingu nr. 166/1965, sbr. breytingu nr. 167/1966.

1. gr.

Í stað kr. 7.63 í 3. gr. komi kr. 9.00.

2. gr.

Í stað kr. 66.00 í a-lið 4. gr. komi kr. 78.00, í stað kr. 150.00 í b-lið komi kr. 175.00, og í stað kr. 300.00 í c-lið komi kr. 350.00.

3. gr.

Breytingar þessar öðlast gildi frá 1. janúar 1968.

Ákvæði til bráðabirgða.

Verðhækkun sú, sem ákveðin er með þessari gjaldskrá, skal framkvæmd samkvæmt eftirfarandi reglum:

1. Notkun samkvæmt mælaálestri í janúar skal greidd eftir eldri gjaldskrá með 6% álagi.
2. Notkun samkvæmt mælaálestri í febrúar skal greidd eftir eldri gjaldskrá með 12% álagi.

3. Notkun samkvæmt mælaálestri í marz skal reiknuð á einingarverði gjaldskrár þessarar og síðan öll notkun úr því.
4. Þar sem álestur mæla fer fram mánaðarlega skal notkun samkvæmt álestri í janúar greidd með einingarverði gjaldskrár þessarar.

Gjaldskrárbreyting þessi staðfestist hér með samkvæmt lögum nr. 38 12. febrúar 1940.

Félagsmálaráðuneytið, 29. desember 1967.

F. h. r.

Hjálmar Vilhjálmsson.

Hallgrímur Dalberg.

REGLUGERÐ

um útbúnað sláturhúsa, kjötfrystihúsa, kjötverkunarstöðva og meðferð og flutning sláturafurða.

I. KAFLI

Um sláturhús.

1. gr.

Sláturpeningi, sem felldur er í þeim tilgangi að flytja afurðirnar nýjar, frystar, reyktar, saltaðar eða á annan hátt verkaðar til sölu á erlendum markaði eða til sölu og neyzlu innanlands, skal slátra í löggiltum sláturhúsum. Kæling, frysting og geymsla sláturafurða, er hér um ræðir, skal fara fram í viðurkenndum kæli- og frystigeymslum. Söltun, pökkun, niðurskurður, reyking og önnur verkun á sláturafurðum skal fara fram í viðurkenndu húsnæði.

2. gr.

Hver sá, sem hyggst slátra sauðfé, geitum, svínnum, nautgripum og hrossum, sbr. 1. gr., skal senda landbúnaðarráðuneytinu umsókn um löggildingu húsa eða húsnæðis, sem ætlað er til slátrunar, verkunar eða geymslu sláturafurða. Skulu fylgja umsókninni sem ýtarlegastar upplýsingar um fyrirkomulag húsa, staðsetningu þeirra, vatnsból, frárennsli, útbúnað og annað, sem máli skiptir.

Hver sá, sem hyggst byggja eða útbúa húsnæði í framangreindum tilgangi, skal senda landbúnaðarráðuneytinu teikningar af fyrirhuguðum framkvæmdum og fá samþykki ráðuneytis og yfirdýralæknis eða héraðsdýralæknis, áður en framkvæmdir hefjast.

3. gr.

Landbúnaðarráðuneytið viðurkennir og löggildir sláturhús, frystihús, söltunarhús og annað húsnæði, þar sem verkun sláturafurða fer fram að fengnum meðmælum frá yfirdýralækni eða viðkomandi héraðsdýralækni, ef skoðun hefur leitt í ljós, að húsnæðið fullnægi ákvæðum þessarar reglugerðar og sé að þeirra dómi svo fullkomið að gerð, skipulagi, aðstöðu og öllum útbúnaði, að hægt sé að fullnægja nauðsynlegum kröfum um hollustuhætti og hreinlæti.

Þegar landbúnaðarráðuneytið eða yfirdýralæknir ákveður, skal fara fram gagnger skoðun á húsnæði því, er um ræðir í 1. gr., framkvæmd af viðkomandi héraðsdýralækni eða yfirdýralækni. Má löggilda húsnæðið til ákveðins tíma, og skal jafnframt tekið fram, hve umfangsmikil starfsemi má fara fram í húsinu, t. d. hve

mörgu sauðfé eða öðrum sláturgripum megi slátra á dag, miðað við húsrými og vinnuástöðu.

Að loknum öllum meiri háttar breytingum skal hlutaðeigandi dýralæknir skoða húsnæðið og viðurkenna það hæft til notkunar, áður en starfsemi getur hafizt á ný.

4. gr.

Nú fullnægir sláturhús, frystihús eða kjötverkunarhús eigi þeim kröfum, sem reglugerð þessi mælir fyrir um og skal dýralæknir þá tilkynna það forráðamönnum hússins bréflaga og jafnframt setja þeim hæfilegan frest til úrbóta. Ef endurbótum er eigi lokið fyrir tilskilinn tíma, getur landbúnaðarráðuneytið svipt viðkomandi aðila um stundarsakir rétti til slátrunar eða þeirrar starfsemi með sláturafurðir, sem þar hefur farið fram.

5. gr.

Sláturhús skal staðsett utan þéttbýlis eftir því sem við verður komið og staðarvali hagað þannig, að eigi berist þangað óþefur frá sorpeyðingarstöðvum, sorphaugum, verksmíðjum o. þ. h.

Næsta umhverfi sláturhúss skal vera þurr og aðkeyrslubrautir með varanlegu slitlagi, svo ekki sé hætt á að þaðan berist óhreinindi inn í sláturhúsið. Þar sem því verður við komið, skal sláturhús girt traustri girðingu, og svo um búið, að auðvelt sé að fylgjast með umferð allri að og frá húsinu.

Sláturafurðir ætlaðar til manneldis skal flytja úr húsinu um sérstakar dyr, svo ekki sé hætt á, að vörurnar óhreinkist af sláturúrgangi eða af sláturdýrum.

Við hvert sláturhús skal vera hæfilega stór rétt eða gripahús, er rúmi að minnsta kosti dagslátrun. Svo skal um búa, að ekki leggi ódaun úr gripageymslum inn í sláturhús. Birta og loftræsting skal vera fullnægjandi, og góð aðstaða til brynningar og fóðrunar, ef þörf krefur. Gripageymslur skulu þannig gerðar, að auðvelt sé að halda sláturpeningi hreinum og þökkalegum, þar skal vera auðvelt að þrifa, jafnvel sóttgreinsa, ef þörf krefur.

Öllu óviðkomandi fólki skal banna aðgang að sláturhúsum. Hundum og köttum skal varnað að komast inn í sláturhús og sláturgeymslur. Byggingarnar skulu varðar svo sem kostur er fyrir hvers konar meindýrum og flugum.

6. gr.

Gólf sláturhúsa skal vera úr vandaðri, sléttri, gallalausri steinsteypu og halla hæfilega að niðurföllum, þar sem við á.

Veggir skulu sléttir, úr vatnspéttu efni (ekki tré) og lakk málaðir í ljósum lit eða flísalagðir, svo að auðvelt sé að halda þeim hreinum. Til að létta hreinsun er æskilegt, að forðast hvöss horn milli gólfs og veggja.

Ganga skal þannig frá þaki, að leki af raka geti ekki átt sér stað. Það skal vera öruggt fyrir regni svo og veggir, gluggar og loftrásir. Svo skal um búa, að sandfok eða ryk berist ekki inn í húsið. Gluggakistur skulu halla inn, svo hreinsun sé auðveld og ekki sé hægt að fylla þær með ýmis konar hlutum starfseminni óviðkomandi.

Öll nauðsynleg áhöld og útbúnaður skal vera þannig gerður, að fullkomin hreinsun og sóttgreinsun sé sem auðveldust. Borð, hillur, fláningsbekkir, inn- yfla- og blóðrennur og önnur tæki og áhöld, sem nauðsynleg eru við störf í sláturhúsinu, skulu eftir því sem við verður komið vera úr málm, sem ekki ryðgar.

Allir innveggir, loft og bitar skulu málaðir og lakkaðir, enn fremur þil, grindur o. s. frv. Málningu skal halda vel við og ýtarleg hreingerning skal fara fram jafnt oft og þörf krefur.

7. gr. Sláturhúsum og útbúnaði

Öll tæki, útbúnaður og ílát, sem notuð eru við störf í sláturhúsum, skulu vera hreinleg og í góðu lagi. Ef áhöld eða ílát óhreinkast eða sóttmengast, skal þegar í stað hreinsa þau og sótthreinsa á tryggilegan hátt. Útbúnaður til sótt-hreinsunar á hnífum og brýnum skal alltaf vera tiltækur við sláturstörf.

Umráðamönnum sláturhúsa ber að sjá um, að öllum vinnslusölum sé að staðaldri haldið hreinum, og ungengni sé alltaf í góðu lagi. Einu sinni á dag að minnsta kosti skal fara fram allsherjar hreingerning á gólfi, borðum, grindum, bekkjum, hillum og öðrum búnaði húsa, áhöldum og ílátum, sem notuð eru við sláturstörf.

Meðan vinna stendur yfir skal ræsta gólf í slátursal að staðaldri, meðan unnið er, og á öðrum vinnustöðum eftir þörfum.

8. gr.

Í sláturfjárrétt skal vera aðstaða til að aðskilja sjúkan sláturpening frá heilbrigðum. Í sláturhúsi skal vera útbúnaður til að aðgreina afurðir af sjúkum dýrum og afurðir, sem dæmdar hafa verið óhæfar til manneldis, frá heilbrigðum afurðum. Spilltar og óhæfar sláturafurðir skal geyma undir lás, þar til þeim er eytt. Til frekara öryggis skal hella yfir þær litarefni eða upplausn af efn-um með sterkri lykt, svo tryggt sé, að þær verði ekki undir neinum kringumstæðum notaðar til manneldis.

Í sláturhúsi skal ætíð vera greiður aðgangur að nægu hreinu og heilnæmu, köldu og heitu vatni. Ef þörf krefur, skal auka þrýsting vatnsins, svo það nýtist betur til þvotta og hreinsunar. Ef eigi er talið tryggt, að vatn hússins sé heilnæmt, getur dýralæknir krafizt rannsóknar á vatninu á kostnað sláturleyfishafa. Frá sláturhúsum skulu vera fullkomin frárennsli og gólf skal hafa nægan halla að niðurföllum, svo aldrei standi vatn eða blóð á gólfum og í slátursal skal vatn að staðaldri seittla um gólfið, meðan unnið er. Frá salernum skal vera sérstakt, aðskilið frárennsli.

Loftræsting skal vera í góðu lagi, svo aldrei myndist gufa — eða óloft í vinnusölum.

Vinnusalir skulu vera hjartir og ljósaútbúnaður og gluggaskipun þannig, að lýsing við vinnu jafngildi eðlilegri dagsbirtu.

9. gr.

Vinnusalir sláturhúss skulu vera svo rúmgóðir, að auðvelt sé að halda þar öllu í góðri reglu og vinna hvert starf á sem hagkvæmastan hátt. Sá hluti hússins, þar sem unnið er með vörur hæfar til manneldis, skal tryggilega aðskilinn frá þeim hluta, þar sem unnið er með sláturafurðir, sem vegna gors eða saurs geta mengað aðrar sláturafurðir.

Aðalvinnustaðir sláturhúss skulu vera eftirfarandi:

1. **Banaklefi**, þar sem aflifun er framkvæmd eingöngu. Skal þar búa svo um, að gripir, sem slátrunar bíða, sjái ekki inn í banaklefan og gripum þeim, sem aflífa á, sé byrgð öll útsýn í slátursal.
2. **Slátursalur**, þar sem sláturpeningur er gerður til. Næst banaklefa skal vera blóðgunarpallur, þar sem skurður og blæðing fer fram á upphækkuðum bekk eða palli, ef ekki er hægt að koma því við, að sláturpeningur sé hengdur upp á meðan blæðing fer fram. Svo skal um búa, að blóð úr sláturgripum leiti beint í blóðrennu eða í niðurfali, en berist ekki inn á gólf þess hluta hússins, þar sem fláning fer fram.

Strax og skepnan hefur verið aflifuð og blæðingu er lokið, skal hefja að flá hana og gera til og skal ljúka því verki án tafar og má ekki líða meira en $\frac{1}{2}$ kl.st. frá því skepnan var drepin, þar til fláningu er lokið. Meðan gripir eru flegnir og gerðir til, mega þeir ekki liggja á gólfi slátursalar, heldur skulu þeir, ef ekki er unnt að flá þá hangandi í gálga, flegnir í bekkjum eða grindum, sem auðvelt er að halda hreinum. Starfsfólk skal hafa haganlega aðstöðu til handþvottar í slátursal, handþurrkur og fljótandi sápu. Eigi skal ætla meir en þremur starfsmönnum afnot af sömu handlaug.

Í slátursal fer fram þvottur á kjötinu, ef þörf krefur. Til þvotta á kjöti má aðeins nota hreint rennandi vatn. Tuskur má ekki nota til þvotta á kjöti eða öðrum sláturfurðum.

Þar sem rennur eru notaðar til að flytja innylfi, skal skilja maga og garnir frá mör og öðrum innylfum. Skal nota sérstakar rennur fyrir maga og garnir, svo önnur líffæri mengist ekki af saur eða gor úr þeim. Innyflarennur skulu gerðar úr ryðfríum málm, sem auðvelt er að taka í sundur og hreinsa. Op á innyflarennum skulu vera að minnsta kosti einu feti ofar en gólfflötur, svo ekki sé hætt á, að óhreinindi berist ofan í þær, þegar gólf er hreinsað.

Svo skal til hagsa við innanúrtöku, að jafnan sé hægt að rekja saman innylfi, hausa og skrokka, eftir því sem þörf krefur, þar til heilbrigðisskoðun hefur farið fram.

3. **Kjötsalur** skal vera aðskilinn heilum vegg frá slátursal og öðrum vinnusölum hússins. Í kjötsal skal fara fram endanleg snyrting kjötsins. Þar skal gætt ýtrasta hreinlætis og reglusemi. Starfsfólk allt skal vera klætt hvítum hlífðarfötum og höfuðbúnaði. Kjötsalur skal vera bjartur, með fullkominni raflýsingu, loftgóður og svalur. Ef nauðsyn ber til, skal koma fyrir útbúnaði til þess að flýta fyrir kælingu kjötsins. Kjöt skal hengt upp með hreinum krókum á rennibrautir og þess gætt, að kjötskrokkar nemi aldrei við gólf eða vegg. Skal bil milli skrokks og veggjar og skrokks og gólfs vera að minnsta kosti 0.5 m. Svo mikið rými skal vera milli rennibrauta, að vinna við kjötið geti farið fram óhindrað. Rennibrautum, krókum og hækiljárnnum skal halda vel hreinum, svo tryggt sé, að þaðan berist ekki óhreinindi á kjötið.

Þess skal stranglega gætt, að um kjötsal sé enginn umgangur annar en sá, sem nauðsynlegur er fyrir starfsfólk, er þar vinnur og skal áletrun um það fest á dyr kjötsals. Geymsla á vörum og áhöldum o. s. frv., sem er starfsemi í kjötsal óviðkomandi, er þar óheimil með öllu.

Gólf í kjötsal skal vera slétt og halla hæfilega að frárennsli, svo auðvelt sé að halda gólfinu hreinu. Fyrir starfsfólk í kjötsal skal vera haganleg aðstaða til handþvotta líkt og í slátursal.

4. **Innyflasalur.** Þar fer fram aðgreining og kæling á slátri. Þar skal vera nægilegt borð- og hillurými til þess að hægt sé að kæla innmat úr þeim sláturpeningi, sem slátrað er dag hvern. Innyflasalur skal vera bjartur og svalur og loftgóður. Ef nauðsyn krefur, skal koma þar fyrir útbúnaði til loftkælingar. Allar hillur og borð, sem ætluð eru til kælingar á líffærum, skulu gerð úr málm, er ekki ryðgar eða klædd slíkum málm. Gæta skal þess, að blóð og vatn geti runnið af borðum og hillum. Kæling sláturs má ekki fara fram úti, þar sem ryk og regn getur spillt vörinni.

Í innyflasal skal vera greiður aðgangur að heitu og köldu vatni, handlaugar, slétt, steypt gólf og gott frárennsli.

5. **Garna- og vambaklefi** skal vera aðskilinn frá öðrum vinnusölum sláturhússins. Þar fer fram hreinsun og þvottur á görnum, vömbum o. s. frv. Svo skal

um búa, að þaðan berist ekki óþefur eða óhreinindi á kjöt eða aðrar sláturafurðir, sem ætlaðar eru til manneðis. Vanda skal sérstaklega til frárennslis á þessum vinnustað, svo gor og vatn safnist þar ekki fyrir.

6. Kæling á hausum af sauðfé skal fara fram í sérstöku herbergi með góðri loftræstingu. Hausar skulu afhyrndir og klipptir strax að lokinni slátrun til þess að flýta fyrir kælingu þeirra. Síðan skal þeim raðað á hreinan hillur eða hengdir upp til kælingar á hreinlega króka. Gólf skal slétt og steipt með nægum niðurföllum.
7. Við sláturhús skal vera aðstaða til þess að kæla húðir og gærur í sérstöku húsi, áður en söltun eða flutningur fer fram. Gólf skal vera steipt og með nægum niðurföllum, svo blóð og saltpækill geti runnið hurt jafnóðum.
8. Allan úrgang sem og líffæri eða kjöt, sem dæmt er óhæft, skal brenna eða grafa jafnóðum, sé ekki völ á öðrum útbúnaði til að eyða úrgangi á trygglegan hátt. Þess skal gætt, að meindýr og fuglar komist ekki í úrgang, og ekki má tæma úrgang beint í ár, vötn eða sjó. Sláturafurðir, sem dæmdar hafa verið óhæfar, skulu merktar vandlega og auðkenndar og geymdar undir lás, unz þeim er eytt.

Í öllum vinnusölum hússins skal vera greiður aðgangur að heitu og köldu vatni til handþvotta og þvotta á áhöldum og vinnustað.

Við handlaugar skal vera sápa og handþurrkur, sem aðeins skulu notaðar einu sinni.

Einnig skal sjá fyrir aðstöðu til sóttgreinsunar á áhöldum o. fl., eftir því sem við á og þörf krefur.

Allur útbúnaður og fyrirkomulag sláturhúss skal vera þannig, að auðvelt sé að gæta þrifnaðar og hreinlætis og framkvæma nauðsynlegt eftirlit. Kjötskoðunarlæknir skal hvenær sem er eiga greiðan aðgang að öllum vinnusölum og geymslum sláturhúsa.

II. KAFLI

Um starfsfólk í sláturhúsum og kjötfrystihúsum.

10. gr.

Hver sá, sem stjórnar og ræður fólk til starfa í sláturhúsum, skal gæta þess svo sem föng eru á, að starfsfólk sé eigi haldið smitandi sjúkdómum. Til að tryggja það, skal leitað aðstoðar viðkomandi héraðslæknis, sem skal ganga úr skugga um, að starfsfólk sé eigi haldið berklaveiki, salmonellasýki, skarlatssótt, smitandi lifrabólgu, smitandi heilabólgu, slæmum húðkvillum og hafi ekki ígerðir eða mein á höndum og handleggjum.

Auka læknisskoðun á starfsfólki skal láta fara fram, ef kjötskoðunarlækni þykir til þess sérstök ástæða.

Jafnframt skal upplýsa starfsfólk um, hver hætta geti verið samfara því, að fólk haldið tilteknum smitsjúkdómum handleiki sláturafurðir.

11. gr.

Starfsfólk skal gæta fyllsta hreinlætis við öll störf með sláturafurðir. Það skal klætt heppilegum og hreinlegum vinnufatnaði og höfuðbúnaði, sem auðvelt er að þvo og skipta skal um fatnað svo oft, að viðunandi hreinlætis sé gætt.

Sláturleyfishafi skal leggja til þennan fatnað og halda honum hreinum, eins og þörf krefur.

Rúmgóð fatageymsla skal vera fyrir klæðnað starfsfólks. Þar skal vera góð aðstaða til að skipta um föt og skófatnað og má starfsfólk ekki leggja fatnað sinn frá sér annars staðar. Matstofa fyrir starfsfólk skal vera rúmgóð, björt

og þrifaleg og upphituð. Við sláturhús skulu vera hæfilega mörg vatnssalerni og snyrtiherbergi með handlaugum, köldu og heitu rennandi vatni, sápu og handþurrkum, sem aðeins skal nota einu sinni. Ekki má ætla meir en 15 manns eitt salerni. Skal þeim ávallt haldið í fullkomnu lagi og þess gætt, að umgengni þar sé hreinleg og snyrtileg.

12. gr.

Öll meðferð sláturafurða, sem ætlaðar eru til manneldis, skulu vera í samræmi við fyllstu kröfur um hreinlæti og þrifnað.

Öllum vinnustöðum skal að staðaldri haldið hreinum og öll tæki og útbúnaður skal vera í fullkomnu lagi. Að loknum hverjum vinnudegi skal auk þess fara fram allsherjar hreingerning á vinnustað og áhöldum öllum. Einnig skal þvo og sóttþreinsa hnífa, slíður, brýni, axir, borð o. s. frv., hvenær sem þau óhreinast eða komast í snertingu við afurðir af sjúkum sláturpeningi svo og að loknu dagsverki.

Starfsfólk skal þvo sér um hendur og handleggi, áður en vinna hefst hverju sinni og í hvert sinn, sem það hefur notað salerni.

Bannað er að hrækja á gólf og reykja við vinnu.

Slátrar og fláningsmenn skulu sérstaklega gæta þess að halda höndum og handleggjum hreinum við vinnu með iðulegum handþvotti í rennandi vatni.

Við vinnu við sláturafurðir má ekki nota aðra hlífðarvettlinga en úr gúmmí eða öðru hliðstæðu efni.

Til sóttþreinsunar má eingöngu nota lyf, sem eru hættulaus og ekki spilla sláturafurðum með lykt eða bragði.

13. gr.

Kjötskoðunarlæknir skal hafa eftirlit með því, að reglusemi, þrifnaðar og hreinlætis sé gætt við öll störf í sláturhúsinu, og að sláturafurðir óhreinast ekki eða sóttmengist. Hann skal sjálfur vera hreinlátur og framkoma hans vera þannig, að til fyrirmyndar sé þeim, er að sláturstörfum vinna.

Við hvert sláturhús skal vera herbergi til afnota fyrir kjötskoðunarlækni. Þar skal vera skápur, sem hægt er að læsa, til geymslu á áhöldum, merkimiðum, eyðublöðum og öðru, er nauðsynlegt er vegna heilbrigðiseftirlitsins. Kjötskoðunarlæknir ber ábyrgð á, að misnotkun heilbrigðisstimpla og annarra merkinga, sem heilbrigðiseftirlitið varðar, eigi sér ekki stað. Hann skal daglega færa bók um gripi þá, sem skoðaðir hafa verið og afurðir þær, sem dæmdar hafa verið óhæfar, sem og annað, sem heilbrigðiseftirlitið aðhefst vegna ónógs hreinlætis eða brota á settum reglum. Yfirlit um störf heilbrigðiseftirlits skal senda árlega til yfir-dýralæknis.

14. gr.

Starfsfólk skal gæta þess, að sláturpeningur verði ekki fyrir ómannúðlegri meðferð í sláturhúsi og að gætt sé gildandi fyriræla um það efni. Strax og dýr hefur verið deytt, skal það skorið eða stungið, svo blóðtæming verði sem örúst og bezt.

Allur sláturpeningur, nema svín, skal fleginn strax að lokinni blóðtæmingu. Fláning skal framkvæmd eins hreinlega og kostur er. Ekki er heimilt að dæla lofti undir húðina til þess að auðvelda fláningu. Svinsburstir skal fjarlægja vandlega og þvo öll óhreinindi af húðinni með hreinu vatni.

Við þvott á kjöti skal nota hreint rennandi vatn. Tuskur og klúta má ekki nota við kjötþvott.

III. KAFLI

Um kæli- og frystigeymslur.

15. gr.

Frystigeymslur, þar sem sláturafurðir ætlaðar til sölu innanlands eða til útflutnings eru frystar og geymdar, skulu vera svo rúmgóðar og þannig búnar, að frysting og geymsla afurða samræmist fyllstu kröfum um hreinlæti og þrifnað. Auðvelt skal vera að þrifa frystigeymslur og hreinsa. Einangrun þeirra skal vera vönduð, dyraumbúnaður traustur og þéttur. Ljósauðbúnaði skal þann veg fyrir komið, að hann valdi sem minnstum áhrifum á hitastigi í geymslunum. Frystihús skulu búin frystivélakosti, er hafi næga kæliorku, miðað við einangrun, vörumagn og stærð frystigeymslunnar, svo tilskilið hitastig haldist stöðugt í geymslunum.

Starfsfólk skal ávallt gæta ítrasta hreinlætis og reglusemi við vinnu í frystiklefum. Afhríming og hreinsun skal fara fram eins oft og þörf krefur. Girt skal fyrir, að sláturafurðir í frystigeymslum taki í sig lykt eða bragð, sem geti spillt þeim.

Frystigeymslur einstaklinga skulu vandlega aðskildar frá geymslum, sem ætlaðar eru fyrir sláturafurðir, sem selja á á opinberum markaði.

Óheimill er almenningi allur umgangur um frystigeymslur, þar sem geymdar eru vörur ætlaðar til sölu á opinberum markaði. Að minnsta kosti einu sinni á ári og oftár, ef þörf krefur, skulu frystigeymslur tæmdar og gagnger hreinsun og sótt-hreinsun á borðum, grindum, hillum o. s. frv. framkvæmd.

16. gr.

Í löggiltum frystihúsum til frystingar og geymslu sláturafurða má eingöngu geyma afurðir, sem hlotið hafa heilbrigðisskoðun og merktar eru í samræmi við það.

Þess skal gætt, að aðeins óspilltar afurðir séu teknar til frystingar og geymslu og aldrei má líða meira en 72 klukkustundir frá því að skepnan var drepin, þar til afurðirnar eru komnar í frystingu, ef selja á þær frosnar. Þetta ákvæði gildir þó ekki um kjöt af fullorðnum nautgripum.

Allar afurðir skal merkja þannig, að auðvelt sé að átta sig á, hve lengi þær hafa verið í frystigeymslu, hvaða vöru um er að ræða og hvar hún er upprunnin.

17. gr.

Í kæligeymslum skal hitastig vera sem næst 0°C, þó mega afurðir ekki ná að frjósa í kæligeymslum.

Í frystiklefum skal fara fram frysting sláturafurða. Stærð frystiklefa við sláturhús skal við það miðuð, að hann rúmi dagsslátrun, eða þann hluta, sem ætlaður er til frystingar. Frysting skal fara fram með sem skjótustum hætti og við eigi minna frost en 24°C.

Í frystigeymslum skal frost ekki vera minna en 24°C og áriðandi að frost haldist sem jafnast þann tíma, sem kjöt er geymt þar. Í öllum geymslum, þar sem sláturafurðir eru frystar og geymdar, skulu vera fullgildir hita- og rakamælar. Vélamenn frystihúsa skulu rita í sérstaka bók hitastig í frystigeymslum dag hvern. Þar skal einnig gera grein fyrir öllum rekstrartruflunum, sem fram kunna að koma, meðan kjöt er geymt þar.

Í frystigeymslum má ekki leggja sláturafurðir á gólf. Grindur skulu vera á gólfi við vegg í hefluðum, hvítmáluðum víði. Þær skulu vera lausar, svo auðvelt sé að taka þær út og hreinsa og sótt-hreinsa, ef þörf krefur.

18. gr.

Þegar frystar sláturafurðir eru fluttar á milli frystigeymslna eða í frystiskip, skal þess gætt, að afurðir þiðni ekki, meðan á flutningi stendur. Allar frystar afurðir

skulu fluttar í hreinum umbúðum, og flutningstæki skulu hreinsuð vandlega, áður en flutningur hefst og sóttgreinsuð, ef þörf krefur. Ef um ófrosið kjöt er að ræða, skal það hanga uppi, meðan á flutningi stendur. Kæliútbúnaður skal vera á flutningsvögnum, ef þörf krefur. Slátur skal flytja í hreinum, þéttum ílátum úr ryðfrium málm. Ílátum þessum skal halda vel hreinum og sóttgreinsa, ef þörf krefur. Blóð skal kælt með köldu, rennandi vatni, svo kæling þess verði sem allra örúst, og geymt að kælingu lokinni við hitastig eigi hærra en 4°C.

Peir, sem vinna við fermingu og affermingu sláturafurða, skulu klæddir hreinum, heppilegum hlífðarfötum. Skal gæta ítrasta hreinlætis við þau störf, svo afurðirnar óhreinkist ekki eða spillist.

Á þeim flutningstækjum, sem sláturafurðir eru fluttar með, má ekki samtímis flytja neinar þær vörur, sem með óhreinindum eða lykt geta spillt sláturafurðum, sem ætlaðar eru til manneldis. Húðir, gærur, hausar, lappir, garnir, vambir o. s. frv. má ekki flytja ásamt kjöti á flutningabifreiðum, nema svo vandlega aðskilið, að tryggt sé að óhreinindi eða lykt spilli ekki kjötinu.

IV. KAFLI

Um kjötverkunarstöðvar.

19. gr.

Kjötverkun, þ. e. söltun, reyking, brytjun, pökkun á kjöti og slátri skal fara fram í viðurkenndu húsnæði, kjötverkunarstöð, ef afurðirnar eru ætlaðar til sölu.

Í kjötverkunarstöð skulu gólf og veggir í vinnusölum gerðir úr vatnspéttu, helzt steypu, sléttu efni, sem auðvelt er að hreinsa og sóttgreinsa. Hæfilegur gólfhalli skal vera að niðurföllum. Veggir í vinnusölum skulu flísalagðir eða vandlega lakk-málaðir, svo auðvelt sé að halda þeim hreinum að staðaldri. Loft skal einnig málað. Til að auðvelda hreinsun skal forðast hvöss horn milli gólfs og veggja.

Vinnusalir skulu vera svo rúmgóðir, að viðunandi vinnuaðstaða sé til þeirrar starfsemi, sem þar á að fara fram.

Loftræsting skal vera fullkomin, birta og lýsing góð. Ef nauðsyn krefur, skal vera unnt að halda tilteknu hitastigi í vinnusölum.

Greiður aðgangur skal vera að heitu og köldu vatni, og útbúnaður til að auka þrýsting þess, ef þörf krefur. Aðstaða til handþvotta í vinnusal skal vera haganleg. Skolplögn skal vera í góðu lagi og fyrir það girt, að óþef leggi þaðan í vinnusali og geymslur kjötverkunarstöðvar.

Girt skal fyrir, að meindýr og flugur komist í geymslur og vinnusali.

20. gr.

Öll ílát, áhöld, borð og bekkir, sem notuð eru við verkun eða pökkun sláturafurða skulu ávallt vera í góðu lagi. Aðstaða til hreinsunar og sóttgreinsunar á þeim skal vera haganleg.

Vinnustað skal að staðaldri haldið hreinum og þrifalegum og óhreinkist ílát, áhöld eða borð, skulu þau hreinsuð jafnskjótt, og sóttgreinsuð ef þörf krefur.

Að loknum vinnudegi skal fara fram gagngerð hreinsun á öllum áhöldum, ílátum og vinnusölum.

Starfsfólk skal gæta ítrasta hreinlætis við alla meðferð sláturafurða. Það skal við vinnu klætt hreinlegum hlífðarfötum, sem skipta skal um eins oft og þörf krefur. Starfsfólki skal séð fyrir rúmgóðri fatageymslu til fataskipta og þar skulu geymd vinnuföt og skófatnaður utan vinnutíma.

Snyrtiherbergi skulu vera hreinleg með fljótandi sápu og handþurrkum, sem nota má aðeins einu sinni.

Öll starfsemi skal vera í samræmi við fyllstu hreinlætis- og heilbrigðiskröfur.

21. gr.

Allar vörur frá kjötverkunarstöðvum, sem ætlaðar eru til sölu, pakkaðar eða ópakkaðar, skulu merktar á áberandi hátt, svo auðvelt sé að greina uppruna vörunnar og um hvaða vörutegund sé að ræða.

Ef ástæða er til, má einnig krefjast þess, að á merki vörunnar komi fram framleiðsludagsetning og hve mikið magn sé í hverri einingu, ef um pakkaða vöru er að ræða.

22. gr.

Landbúnaðarráðuneytið löggildir kjötverkunarstöðvar, ef þær eru að gerð og öllum búnaði svo fullkomnar, að þær fullnægi gildandi reglum og nauðsynlegum heilbrigðis- og hreinlætiskröfum að dómi yfirdýralæknis og héraðsdýralæknis. Umsókn um slíka löggildingu skal fylgja greinargerð um gerð húss, aðstöðu og útbúnað sem og upplýsingar um, hvaða starfsemi skuli þar rekin.

Eftir löggildingu annast héraðsdýralæknir eftirlit með kjötverkunarstöðvum, hver í sínu umdæmi. Eftirlit þetta má einnig fela héraðslæknum, ef sérstakar aðstæður eru fyrir hendi.

Þeir skulu gæta þess, að öll starfsemi fari fram samkvæmt ákvæðum þessarar reglugerðar. Um eftirlit þetta skal færð sérstök bók, þar sem greint er frá misfellum eða vanrækslu, sem verða kann á starfsemi kjötverkunarstöðvar.

Nú verður eftirlitsmaður þess var, að starfsemi er ábótavant eða vanræksla á sér stað um þrifnað og hreinlæti. Ber honum þá að gefa forráðamanni skriflega hæfilegan frest til úrbóta. Fellur löggilding niður um stundarsakir, ef eigi er úr bætt innan hins ákveðna frests. Hann tilkynnir þá jafnframt landbúnaðarráðuneytinu og viðkomandi yfirvaldi, að starfsemi skuli stöðvuð unz úr sé bætt.

23. gr.

Þeir sem annast rekstur kjötvinnslustöðva skulu hlutast til um, að allt starfsfólk sé læknisskoðað að minnsta kosti tvisvar á ári, eða oftar sé ástæða til. Forráðamanni stöðvarinnar er skylt að geyma skilríki um slíka læknisskoðun, svo þau séu tiltæk, þegar á þarf að halda. Fara skal með læknisvottorð þessi sem trúnaðarmál, sem embættislæknir og eftirlitsmaður einir hafi aðgang að.

Fólk, sem haldið er berklum, taugaveiki, næmri hálsbólgu, salmonellasýki, skarlatssótt, slænum húðkvillum, igerðum og meinum á höndum og handleggjum eða öðrum sjúkdómum, er mengað gætu sláturafurðir smitefni, er óheimilt að starfa við kjötverkunarstöðvar. Leita skal úrskurðar viðkomandi embættislæknis, ef ástæða er til. Forráðamönnum kjötverkunarstöðva er skylt að vekja athygli starfsfólks á ákvæðum þessarar greinar og þeirri hættu, sem því fylgir, ef fólk, sem sjúkt er á þennan hátt, starfar við vinnslu matvæla.

24. gr.

Í kjötverkunarstöðvum, þar sem kjöt er saltað eða reykt, skal þess ávallt gætt að nota hreint salt og heilnæmt, ómengað vatn til framleiðslu á saltþækli. Salt skal geymt í hreinum ílátum eða umbúðum, og við meðferð þess má eingöngu nota hrein áhöld, sem auðvelt er að þrifa.

Þegar kjöt er saltað í tunnur, skal þess gætt, að tunnur séu vel hreinar og ekki hætta á, að kjötið taki í sig bragð eða lykt úr tunnunni.

Allt kjöt, sem salta á, skal kælt vel áður en söltun hefst. Saltað kjöt skal geyma á svölum stað við sem jafnast hitastig.

Þegar kjöt er saltað hvað eftir annað í sama íláti, skal ílátið vera úr efni, sem auðvelt er að hreinsa og sótthreinsa. Skal sóttthreinsun fara fram reglulega og til þess notuð 0.4% klóruplausn.

Þar sem sláturafurðir eru reyktar, skal svo um búa, að engin hætta sé á, að ryk eða óhreinindi af eldsneyti eða ösku berist á afurðirnar.

25. gr.

Þeir aðilar, sem óska eftir að fá viðurkennd alifuglasláturhús skulu haga um-sókn sinni eins og að framan greinir, þegar um venjuleg sláturhús er að ræða.

Alifuglasláturhús skulu vera þannig staðsett, að ekki berist þangað ódaunn frá gripahúsum, mykjuhaugum, sorpilátum o. s. frv. Umhverfi þeirra skal vera þurr og þrífalegt, svo óhreinindi berist ekki inn í húsið.

Í alifuglasláturhúsi skulu salarkynni aðgreind með heilum, þéttum veggjum í fjóra hluta: móttökuherbergi, þar sem sláturfuglar eru geymdir, slátursal, þar sem aflifun og slátrun fer fram, kæligeymslu eða frystigeymslu fyrir sláturafurðir og afgreiðslu- og pökkunarherbergi.

Í slátursal skulu gólf og veggir gerð úr steinsteypu eða öðru sléttu, vatnspéttu efni, sem auðvelt er að hreinsa og sótthreinsa. Gólfhalli skal vera hæfilegur að niðurföllum, svo vatn safnist aldrei fyrir á gólfi. Veggir skulu flísalagðir eða lakkmál-aðir. Slátursalur skal vera rúmgóður, svo viðunandi vinnuástaða sé til þeirra starfa, sem þar eru unnin.

Birta og lýsing skal vera góð, loftræsting svo fullkomin að ekki myndist gufa eða ódaunn í slátursal.

Í slátursal skal vera greiður aðgangur að nægu heitu og köldu vatni og hagan-leg aðstaða til handþvotta.

Girt skal fyrir, að meindýr komist inn í sláturhús og ekki má hleypa þangað hundum eða köttum.

Að lokinni vinnu dag hvern skal þrifa og þvo slátursal vandlega sem og öll áhöld og útbúnað, sem þar er notaður.

Óheimilt er að nota vinnusali sláturhússins til geymslu á vörum eða áhöldum, sem eru óviðkomandi þeirri starfsemi, sem þar fer fram.

Þegar slátrun er lokið, skulu afurðir fluttar jafnharðan til kælingar.

Starfsfólk sláturhúss skal klætt hentugum hlífðarfötum við vinnu sína. Ávallt skal halda vinnufatnaði þessum vel hreinum, og skipta um fatnað jafnskjótt og þörf krefur.

Starfsfólki skal séð fyrir hentugu herbergi til fataskipta. Þar skal og vera góð aðstaða til handþvotta. Snyrtiherbergi skulu vera hreinleg og þar skal vera hand-laug með fjótandi sápu og hreinum handþurrkum.

Geymslu- og afgreiðsluherbergi skulu vera máluð og hreinleg og öll starfsemi, umgengni og útbúnaður skal vera þannig að hægt sé að fullnægja fyllstu kröfum um hreinlæti og þrífnað.

26. gr.

Með mál út af brotum á reglugerð þessari skal farið að hætti opinberra mála.

Reglugerð þessi er sett samkvæmt lögum nr. 30 28. apríl 1966, um meðferð, skoðun og mat á sláturafurðum, til þess að öðlast þegar gildi, og birtist til eftir-breytni öllum, sem hlut eiga að máli.

Landbúnaðarráðuneytið, 29. desember 1967.

Ingólfur Jónsson.

Þorv. K. Þorsteinsson.

G J A L D S K R Á

Rafmagnsveitna ríkisins um raforkusölu við háspennu.

Gjaldskrá þessi er miðuð við afhendingu orkunnar með 6—11 kv spennu og mælingu hennar á þeirri spennuhlið.

Gjaldskráin gildir um sölu til héraðsrafmagnsveitna og er almennt miðuð við afhendingu orkunnar á einum stað við mörk orkuveitusvæðis þeirra.

Einnig er heimilt að selja öðrum raforkukaupendum samkvæmt þessari gjaldskrá, enda sé þá greitt fyrir minnst 800 kw afl og fyrir 6—11 kv aðfærsluveitu frá aðalkerfi Rafmagnsveitna ríkisins, miðað við fjarlægð, aflnotkun og samningsbundna tímallengd notkunar.

Raforkugjald.

Aflgjald 1500.00 krónur á árskw.

+ Orkugjald:

Fyrir fyrstu notkun allt að 2000 klst. ársnýtingartíma á kw	20 aurar á kwst.
Fyrir næstu notkun allt að 2000 klst. ársnýtingartíma á kw	16 aurar á kwst.
Fyrir notkun umfram 4000 klst. ársnýtingu á kw	15 aurar á kwst.

Aflmæling.

Árskw miðast við álagstoppa, sem er meðalálag á 30 mín. tímabili. Aflgjald skal reiknað á meðaltal fjögurra hæstu álagstoppa á hverju þriggja mánaða tímabili frá 1. janúar að telja.

Ársnýting.

Ársnýtingartími á klst. er raforkunotkun eins almanaksárs í kwst. deild með þeim álagstoppi á kw sem greiða skal fyrir.

Ákvörðun aflgjalds.

Rafmagnsveiturnar áætla, í samráði við kaupanda, aflnotkun komandi árs, og er það umsamið afl sama tímabils. Reynist mesta aflnotkun verða minni, skal þó kaupandi greiða fyrir minnst 80% af umsömdu afli.

Launaflokkur.

Gjaldskráin er miðuð við, að fasviksstuðull hjá kaupandi sé ekki lægri en 0.8 og geta rafmagnsveiturnar krafizt að kaupandi geri ráðstafanir á sinn kostnað til úrbóta, ef þessu skilyrði er ekki fullnægt.

Greiðsluskilmálar.

Rafmagnsveiturnar áætla, í samráði við kaupanda, ársgreiðslu hans, miðað við umsamið afl, og skal þeirri upphæð skipt í mánaðarlegar greiðslur, sem falla í gjalddaga fyrsta hvers mánaðar, eftir á. Hafi full greiðsla ekki borizt rafmagnsveitunum 10 dögum eftir gjalddaga reiknast 10% ársvextir á hana frá gjalddaga til greiðsludags.

Rafmagnsveiturnar hafa heimild til að stöðva afhendingu orkunnar, ef greiðsla hefur ekki verið innt af hendi einum mánuði eftir gjalddaga, en tilkynna skal kaupanda um það með minnst 3ja daga fyrirvara.

Gjöld samkvæmt gjaldskrá þessari má taka lögtaki á kostnað kaupanda, sbr. 76. gr. Orkulaga nr. 58/1967.

Önnur ákvæði.

Um önnur ákvæði gildir reglugerð Rafmagnsveitna ríkisins. Söluskattur er ekki innifalinn í verðinu.

Gjaldskrá þessi er sett samkvæmt Orkulögum nr. 58 29. apríl 1967, til þess að öðlast þegar gildi og birtist til eftirbreytni öllum, sem hlut eiga að máli.

Atvinnumálaráðuneytið, 28. desember 1967.

Ingólfur Jónsson.

Þorv. K. Þorsteinsson.

REGLUGERÐ

um iðgjöld hinna tryggðu og atvinnurekenda til lífeyrisdeildar almannatrygginga árið 1968.

Árið 1968 skulu iðgjöld samkvæmt 26. og 28. gr. almannatryggingalaga nr. 40/1963 vera sem hér segir:

1. Iðgjöld hinna tryggðu samkvæmt 26. gr. l. nr. 40/1963:

a. Hjón	kr. 4.730.00
b. Karlar	— 4 300.00
c. Konur	— 3 225.00
2. Iðngjöld atvinnurekenda samkvæmt 28. gr. l. nr. 40/1963:

Fyrir hverja vinnuviku	kr. 40.00
------------------------------	-----------
3. Í janúar 1968 skal greiða upp í iðgjöld samkv. 26. gr. sem hér segir:

a. Hjón og karlar	kr. 2 500.00
b. Konur	— 1 800.00

Reglugerð þessi, sem sett er samkvæmt lögum nr. 40 30. apríl 1963, staðfestist hér með til þess að öðlast gildi þegar í stað.

Félagsmálaráðuneytið, 29. desember 1967.

Eggert G. Þorsteinsson.

Hjálmar Vilhjálmsson.

G J A L D S K R Á

Rafmagnsveitna ríkisins um raforkusölu við lágspennu.

I. G J A L D S K R Á R L I Þ I R.

Rafmagnsveitur ríkisins selja raforku á þann hátt og því verði sem hér segir:

1. Lýsing.

11.	Fasta gjald	kr. F 1.
	Orkugjald	— 7.70 á kwst.
12.	Fast gjald	— F 1 + F 2.
	Orkugjald	— 4.00 á kwst.

2. Notkun til heimilisþarfa, búrekstrar o. fl.

21.	Fasta gjald	kr. F 1 + F 3.
	Orkugjald	— 2.00 á kwst.

Aflmarksmæling.

23.	Aflgjald, lágmarksstilling 2 kw	kr. 5 000.00 á ári.
	— frá 2 til 6 kw	— 1 700.00 á kw á ári.
	— umfram 6 kw	— 1 000.00 á kw á ári.
	Orkugjald af allri notkun	— 0.35 á kwst.
	— af notkun umfram aflstillingu	— 4.00 á kwst.

Mestaafismæling.

24.	Aflgjald, lágmark á kw.	kr. 16 000.00 á ári.
	— umfram 8 kw	— 2 000.00 á kw á ári.
	Orkugjald	— 0.35 á kwst.

3. Vélanotkun o. fl.

31.	Fast gjald	kr. F 1 + F 2.
	Lágmarksgjald	— 48 × F 1 á ári.
	Orkugjald	— 4.00 á kwst.
32.	Aflgjald, lágmark 2 kw	kr. 4 400.00 á ári.
	— umfram 2 kw	— 2 200.00 á kw á ári.
	Fast gjald	— F 1 + F 3.
	Orkugjald af allri notkun	— 0.60 á kwst.
34.	Til súgþurrkunar á tímabilinu 1. júní til 30. okt.:	
	Aflgjald	kr. 750.00 á kw á ári.
	Fast gjald	— F 1.
	Orkugjald	— 0.35 á kwst.
35.	Aflgjald, lágmark 2.5 kw uppsett kw, málraun véla ..	kr. 4 400.00 á ári.
	— umfram 2.5 kw	— 1 760.00 á kw á ári.
	Fast gjald	— F 1 + F 3.
	Orkugjald	— 6.60 á kwst.

4. Húshitun.

41. Fast gjald	kr. F 1 + F 4.
Orkugjald	— 1.00 á kwst.
Roftími allt að 1 klst. á dag.	
42. Fast gjald, lágmark 2 kw	kr. F 1 + F 4.
Orkugjald	— 0.40 á kwst.
Roftími allt að 2×1.5 klst. á dag.	
43. Fast gjald, lágmark 2 kw	kr. F 1 + F 4.
Orkugjald	— 0.25 á kwst.
Roftími allt að 15 klst. að degi til.	

5. Utanhússlýsing.

51. Fast gjald	kr. F 1.
Fyrir hvert götuljósker	— 6 × F 1.
Orkugjald	— 1.00 á kwst.
52. Fast gjald	kr. F 1.
Orkugjald	— 2 50 á kwst.

6. Lokun fyrir veitu.

Gjöld fyrir lokun og enduroppnun á veitu, vegna vanskila, eru samtals kr. 350.00 í hvert skipti.

II. SKILGREININGAR OG ÝMIS ÁKVÆÐI**1. Föst gjöld.**

F 1	kr. 50.00 á mánuði.
F 2 a. Verzlanir, skrifstofur, vinnust. o. þ. h. .	— 2.00 á m ² á mánuði.
b. Gangar, geymslur o. þ. h.	— 2.00 á m ² á mánuði.
F 3	— 20.00 á gjaldeiningu á mánuði.

Gjaldeiningar eru:

- Fyrir fjölskylduheimili. Hvert herbergi notað eða ætlað til íbúðar, en ekki gangar, baðherbergi né geymslur. Herbergi 5 m² eða minna reiknast hálf, en 25 m² eða stærra, tvö.
- Fyrir félagsheimili, skóla, gistihús, sjúkrahús o. þ. h. 20 m², mælt innan útveggja, án geymslu og ganga þeim tilheyrandi.
- Fyrir útihús vegna búreksturs. Fyrstu 50 m² eða minna ein gjaldeining. Hver næstu 100 m² ein gjaldeining.
- Fyrir fiskvinnslustöðvar, iðnaðar og iðjuhús o. þ. h. 30 m² fyrir vinnurúm, 40 m² fyrir geymslurúm.

F 4 Hvert uppsett kw	kr. 200.00 á ári.
----------------------------	-------------------

2. Mestaafismæling.

- Aflmæling miðast við 15 mín. meðalálág.
- Gjaldskrárliður 24.
Gjaldskyllt afl hvers almanaksárs er meðaltal fjögurra álestra, sem fara fram í byrjun hvers ársfjórðungs.

3. Gjaldskrárliður 32.

- a. Gjaldskilytt afl sildar- og fiskimjölsverksmiðja og til hliðstæðra nota er meðaltal tveggja hæstu álestra, en álestrar fara fram í byrjun hvers mánaðar.
- b. Gjaldskilytt afl hvers almanaksárs til annarra notanda, er meðaltal fjögurra hæstu álestra, en álestrar fara fram í byrjun hvers mánaðar.

3. Véla- og tækjaálag.

1. Ef fasviksstuðull hjá notanda er lægri en 0.8, skal hann gera ráðstafanir á sinn kostnað til þess að hækka fasviksstuðulinn upp í það gildi.

Notandi greiðir hærra verð fyrir raforkuna meðan fasviksstuðullinn er undir 0.8.

2. Heimilt er að banna notkun rafsuðuspenna og annarra tækja, sem valda tilfinnanlegum truflunum um skemmri eða lengri tíma, eftir aðstæðum hverju sinni.

Heimilt er að taka fastgjöld af rafsuðuspennum samkvæmt F 4.

4. Verð til hitunar.

Í gjaldskránni er verð til hitunar miðað við söluverð á dísilolíu í Reykjavík, kr. 2575.00 á tonn. Hitaverð lækki eða hækki hver kwst. um 2.4 auru á gjaldskrárlið 41 og 1 eyri á lið 42 fyrir hverjar fullar 65 krónur, sem oliutonið hækkar eða lækkar.

5. Götulýsing.

Rafmagnsveitur ríkisins sjá um uppsetningu götulýsingarkerfis, samkvæmt ósk notanda, sem greiði stofnkostnað. Viðhald götulýsingar annast Rafmagnsveiturnar á sinn kostnað.

III. HEIMTAUGARGJALD

Heimtaugargjald skal greitt samkvæmt sérstökum reglugerðum og gjaldskráum um heimtaugargjöld til Rafmagnsveitna ríkisins.

Í öllum framangreindum tölum er 7.5% söluskattur innifalinn.

Gjaldskrá þessi er sett samkvæmt Orkulögum nr. 58 29. apríl 1967, til þess að öðlast þegar gildi og birtist til eftirbreytni öllum, sem hlut eiga að máli. Jafnframt fellur úr gildi gjaldskrá Héraðsrafmagnsveitna ríkisins, nr. 181 11. ágúst 1966.

Atvinnumálaráðuneytið, 28. desember 1967.

Ingólfur Jónsson.

Þorv. K. Þorsteinsson.

AUGLÝSING

um iðgjald atvinnurekenda til atvinnuleysistryggingasjóðs.

Samkvæmt 1. gr. laga nr. 4/1959 verður iðgjald atvinnurekenda til atvinnuleysistryggingasjóðs árið 1968, kr. 20.10 á vinnuviku.

Félagsmálaráðuneytið, 29. desember 1967.

Eggert G. Þorsteinsson.

Hjálmar Vilhjálmsson.

REGLUGERÐ

um búfjárhald í Neskaupstað.

1. gr.

Búfjárhald (nautgripa-, hrossa-, svína-, og sauðfjárhald svo og alifuglarækt) er óheimilt í Neskaupstað, nema með sérstöku leyfi bæjarráðs.

2. gr.

Sá, sem hyggst sækja um leyfi samkvæmt 1. gr., skal senda umsókn um það til bæjarráðs. Í umsókninni skal gera grein fyrir fjölda búfjárins, sem óskað er leyfis fyrir, hvernig geymslu þess skuli háttað og öðru, er máli kann að skipta.

3. gr.

Nú telur bæjarráð að skilyrði til búfjárhalds séu fyrir hendi, og skal þá veita leyfið; má veita það til ákveðins tíma eða ákveða tiltekinn frest afturköllunar. Ef leyfishafi brýtur reglur um meðferð búfjár, t. d. gætir þess ekki á fullnægjandi hátt, má afturkalla leyfið fyrirvaralaust.

4. gr.

Ef maður heldur án heimildar búfé, sem samþykkt þessi tekur til, skal lög-
reglustjóri hlutast til um, að það sé tekið úr vörzlu hans og er heimilt að selja það á uppboði eða slátra því.

Sama gildir, ef leyfishafi gætir ekki settra reglna um meðferð búfjárins, þannig að það veldur tjóni eða óþrifnaði.

5. gr.

Bæjarstjórn getur ákveðið, að greiða skuli í bæjarsjóð gjald fyrir leyfi til búfjárhalds. Má ákveða gjald fyrir hvern grip, sem leyfi er veitt fyrir, eða ákveðna upphæð fyrir hvert leyfi, þó ekki yfir kr. 1000.00 á ári. Gjaldi þessu sé varið til vörzlu bæjarlandsins.

6. gr.

Brot gegn samþykkt þessari varða sektum allt að kr. 5000.00. Með mál út af brotum skal farið að hætti opinberra mála.

Reglugerð þessi, sem samin er og samþykkt af bæjarstjórn Neskaupstaðar, staðfestist hér með samkvæmt lögum nr. 44 23. maí 1964, um búfjárhald í kaup-
stöðum og kauptúnum, til þess að öðlast gildi þegar í stað og birtist til eftir-
breytni öllum þeim, sem hlut eiga að máli.

Félagsmálaráðuneytið, 6. nóvember 1967.

F. h. r.

Hjálmar Vilhjálmsson.

Gunnlaugur Þórðarson.

REIKNINGUR

yfir tekjur og gjöld Styrktarsjóðs Friðriks konungs Áttunda, árið 1966.

T e k j u r :

1. Sjóður í ársbyrjun (Stj.tíð. 1966 B., bls. 396):		
a. Söfnunarsjóðsinnstæða	kr. 29 549.03	
b. Bankainnstæða	— 31 919.35	
		kr. 61 468.38
2. Vextir:		
a. Af Söfnunarsjóðsinnstæðu	kr. 2 659.41	
b. — bankainnstæðu	— 2 053.80	
		— 4 713.21
		Kr. 66 181.59

G j ö l d :

1. Heiðurslaun til Benedikts Björnssonar, Barkarstöðum		
	kr. 3 000.00	
2. Sjóður til næsta árs:		
a. Innstæða í Söfnunarsjóði	— 49 815.44	
b. Innstæða í Búnaðarbankanum	— 13 366.15	
		kr. 66 181.59
		Kr. 66 181.59

Í atvinnumálaráðuneytinu, 22. marz 1967.

Gunnlaugur E. Briem.

Reikning þennan höfum við undirritaðir endurskoðað og ekkert fundið við hann athugavert.

Reykjavík, 20. ágúst 1967.

Jón Sigurðsson. Björn Hermannsson.

Nr. 212.

REIKNINGUR

yfir tekjur og gjöld Styrktarsjóðs Kristjáns konungs Níunda, árið 1966.

T e k j u r :

1. Sjóður í ársbyrjun (Stj.tíð. 1966 B., bls. 396):		
a. Innritunarskírteini	kr. 8 600.00	
b. Innstæða í Söfnunarsjóði	— 14 760.20	
c. Bankainnstæða	— 45 827.77	
		kr. 69 187.97

2. Vextir:

a. Af innritunarskírteini	kr. 1 873.42	
b. Söfnunarsjóðsinnstæða	— 1 340.01	
c. Bankainnstæða	— 3 118.08	
		kr. 6 331.51
		Kr. 75 519.48

G j ö l d :

1. Sjóður til næsta árs:

a. Innritunarskírteini	kr. 8 600.00	
b. Innstæða í Söfnunarsjóði	— 45 247.21	
c. Bankainnstæða	— 21 672.27	
		kr. 75 519.48
		Kr. 75 519.48

Í atvinnumálaráðuneytinu, 22. marz 1967.

Gunnlaugur E. Briem.

Reikning þennan höfum við undirritaðir endurskoðað og ekkert fundið við hann athugavert.

Reykjavík, 20. ágúst 1967.

Jón Sigurðsson. Björn Hermannsson.

REIKNINGUR

yfir tekjur og gjöld Gjafasjóðs C. Liebes, árið 1966.

T e k j u r :

1. Sjóður í ársbyrjun (Stj.tíð. 1966 B., bls. 397):	
Söfnunarsjóðsinnstæða	kr. 16 195.07
2. Vextir af Söfnunarsjóðsinnstæðu	— 1 457.56
	Kr. 17 652.63

G j ö l d :

1. Greitt Búnaðarfélagi Íslands	kr. 1 311.00
2. Sjóður í árslok:	
Söfnunarsjóðsinnstæða	— 16 341.63
	Kr. 17 652.63

Í atvinnumálaráðuneytinu, 22. marz 1967.

Gunnlaugur E. Briem.

Reikning þennan höfum við undirritaðir endurskoðað og ekkert fundið við hann athugavert.

Reykjavík, 20. ágúst 1967.

Jón Sigurðsson. Björn Hermannsson.

REIKNINGUR

**yfir tekjur og gjöld Framfarasjóðs Jóns prófests Melsteds
og frú Steinunnar Bjarnadóttur Melsteds, árið 1966.**

T e k j u r :

1. Sjóður í ársbyrjun (Stj.tið. 1966 B., bls. 398)	kr. 15 726.29
2. Óafhentir trjáræktarsjóðir	— 1 564.47
3. Vextir árið 1966 af aðalsjóðnum	— 1 415.37
4. Vextir árið 1966 af sparisjóðsinnstæðu trjáræktarsjóða	— 109.41
	Kr. 18 815.54

G j ö l d :

Í sjóði til næsta árs:

1. Í Söfnunarsjóði	kr. 17 141.66
2. Í Landsbankanum:	
a. Trjáræktarsjóður Úlfjótuvatnskirkjugarðs	— 440.13
b. Trjáræktarsjóður Þingvallakirkjugarðs	— 432.52
c. Trjáræktarsjóður Hlíðar í Grafningi	— 409.50
d. Trjáræktarsjóður Keldnakots í Stokkseyrarhreppi	— 391.73
	Kr. 18 815.54

Í atvinnumálaráðuneytinu, 22. marz 1967.

Gunnlaugur E. Briem.

Reikning þennan höfum við undirritaðir endurskoðað og ekkert fundið við hann athugavert.

Reykjavík, 20. ágúst 1967.

Jón Sigurðsson. Björn Hermannsson.

Nr. 215.

REIKNINGUR

yfir tekjur og gjöld Styrktarsjóðsins Þorvaldarminning, árið 1966.

T e k j u r :

1. Sjóður í ársbyrjun (Stj.tið. 1966 B., bls. 399):	
a. Í Söfnunarsjóði	kr. 25 200.41
b. Í Landsbankanum	— 11 309.40
	kr. 36 509.81
2. Vextir:	
a. Af Söfnunarsjóðsinnstæðu	kr. 2 268.04
b. — bankainnstæðu	— 738.10
	— 3 006.14
	Kr. 39 515.95

G j ö l d :

1. Veittur styrkur	kr.	200.00
2. Sjóður til næsta árs:		
a. Í Söfnunarsjóði	kr.	25 956.45
b. Í Landsbankanum	—	13 359.50
		<hr/>
		39 315.95
		<hr/>
	Kr.	39 515.95

Í atvinnumálaráðuneytinu, 22. marz 1967.

Gunnlaugur E. Briem.

Reikning þennan höfum við undirritaðir endurskoðað og ekkert fundið við hann athugavert.

Reykjavík, 20. ágúst 1967.

Jón Sigurðsson. *Björn Hermannsson.*

Nr. 216.

REIKNINGUR

yfir tekjur og gjöld Styrktarsjóðs verðugra og þurfandi þjóðjarðalandseta í hinu fyrrverandi Suðuramti, árið 1966.

T e k j u r :

1. Sjóður í ársbyrjun (Stj.tíð. 1966 B., bls. 400):		
Söfnunarsjóðsinnstæða	kr.	63 523.14
2. Vextir af Söfnunarsjóðsinnstæðu	—	5 717.08
		<hr/>
	Kr.	69 240.22

G j ö l d :

Sjóður til næsta árs:

Innstæða í Söfnunarsjóði	kr.	69 240.22
--------------------------------	-----	-----------

Í atvinnumálaráðuneytinu, 22. marz 1967.

Gunnlaugur E. Briem.

Reikning þennan höfum við undirritaðir endurskoðað og ekkert fundið við hann athugavert.

Reykjavík, 20. ágúst 1967.

Jón Sigurðsson. *Björn Hermannsson.*

REIKNINGUR

yfir tekjur og gjöld Styrktarsjóðs V. Giga's, árið 1966.

Tekjur :

1. Sjóður í ársbyrjun (Stj.tíð. 1966 B., bls. 398):	
Innstæða í Söfnunarsjóði	kr. 51 343.63
2. Vextir af Söfnunarsjóðsinnstæðu	— 4 620.93
	<hr/>
	Kr. 55 964.56

Gjöld :

Sjóður til næsta árs:	
Innstæða í Söfnunarsjóði	kr. 55 964.56

Í atvinnumálaráðuneytinu, 22. marz 1967.

Gunnlaugur E. Briem.

Reikning þennan höfum við undirritaðir endurskoðað og ekkert fundið við hann athugavert.

Reykjavík, 20. ágúst 1967.

Jón Sigurðsson. Björn Hermannsson.

Nr. 218.

REIKNINGAR TRYGGINGASTOFNUNAR RÍKISINS

Efnahagsreikningur Erfðafjárssjóðs 31. desember 1966.

Eignir :

I. Sjóður	kr. 22 667 258.11
II. Erfðafjárskattur, ógreiddur	— 5 216 905.69
III. Ógreiddir vextir	— 739 338.63
IV. Verðbréf	— 11 483 055.41
	<hr/>
	Kr. 40 106 557.84

Skuldir :

I. Höfuðstóll:	
1. Frá fyrra ári	kr. 32 610 101.12
2. Viðbót á árinu	— 7 496 456.72
	<hr/>
	kr. 40 106 557.84

Kr. 40 106 557.84

Reykjavík, 1. júlí 1967.

TRYGGINGASTOFNUN RÍKISINS

Sverrir Þorbjörnsson.

Þórhallur Hermannsson.

Rekstrarreikningur Erfðafjársljóðs árið 1966.**G j ö l d :**

I. Styrkir:		
Til Sjálfsbjargar, Reykjavík	kr. 165 000.00	
Til Sjálfsbjargar, Sauðárkróki	— 45 000.00	
		kr. 210 000.00
II. Tekjur umfram gjöld		— 7 496 456.72
		<hr/> Kr. 7 706 456.72

T e k j u r :

I. Erfðafjárskattur	kr. 5 216 905.69	
II. Vextir	— 2 489 551.03	
		<hr/> Kr. 7 706 456.72

Reykjavík, 1. júlí 1967.

TRYGGINGASTOFNUN RÍKISINS**Sverrir Þorbjörnsson.***Þórhallur Hermannsson.***Efnahagsreikningur Byggingarsjóðs aldraðs fólks 31. desember 1966.****E i g n i r :**

I. Sjóður	kr. 3 329 394.46	
II. Inneign hjá happdrætti Dvaldarheimilis aldraðra sjómanna samkvæmt skilagrein	— 1 218 986.46	
		<hr/> Kr. 4 548 380.92

S k u l d i r :

I. Höfuðstóll:		
1. Frá fyrra ári	kr. 3 089 989.12	
2. Viðbót á árinu	— 1 458 391.80	
		kr. 4 548 380.92
		<hr/> Kr. 4 548 380.92

Reykjavík, 1. júlí 1967.

TRYGGINGASTOFNUN RÍKISINS**Sverrir Þorbjörnsson.***Þórhallur Hermannsson.*

Rekstrarreikningur Byggingarsjóðs aldraðs fólks árið 1966.

G j ö l d :

I. Tekjur umfram gjöld	kr. 1 458 391.80
	<hr/>
	Kr. 1 458 391.80

T e k j u r :

I. Frá happdrætti Dvalarheimilis aldraðra sjómanna samkvæmt skilagrein happdrættisins: 40% af ágóða 1. maí 1965—30. apríl 1966	kr. 1 278 261.26
II. Vextir frá Tryggingastofnun ríkisins	— 180 130.54
	<hr/>
	Kr. 1 458 391.80

1. Ekki er áætlað fyrir tekjum sjóðsins frá happdrætti D.A.S. tímabilið 1. maí til 31. desember 1966.
2. Sjóðnum er enginn kostnaður reiknaður.

Reykjavík, 1. júlí 1967.

TRYGGINGASTOFNUN RÍKISINS

Sverrir Þorbjörnsson.

*Þórhallur Hermannsson.***Efnahagsreikningur Lífeyrissjóðs togarasjómanna og undirmanna á farskipum 31. desember 1966.**

E i g n i r :

I. Sjóður	kr. 35 602 793.72
II. Innheimtumenn	— 22 668 701.71
III. Ógreiddir vextir	— 4 126 347.13
IV. Verðbréf	— 83 935 483.37
	<hr/>
	Kr. 146 333 325.93

S k u l d i r :

I. Ógreiddur lífeyrir	kr. 9 504.00
II. Matskostnaður o. fl. ógreitt	— 37 112.00
III. Höfuðstóll:	
1. Frá fyrra ári	kr. 119 375 419.86
2. Viðbót á árinu	— 26 911 290.07
	<hr/>
	— 146 286 709.93
	<hr/>
	Kr. 146 333 325.93

Reykjavík, 1. júlí 1967.

TRYGGINGASTOFNUN RÍKISINS

Sverrir Þorbjörnsson.

Þórhallur Hermannsson.

Rekstrarreikningur Lífeyrissjóðs togarasjóðsmanna og undirmanna á farskipum árið 1966.

Gjöld :

I. Lífeyrir	kr.	895 093.00
II. Kostnaður	—	1 297 459.28
III. Endurgreidd iðgjöld	—	5 651 750.82
IV. Tekjur umfram gjöld	—	26 911 290.07
		<hr/>
	Kr.	34 755 593.17

Tekjur :

I. Iðgjöld samkvæmt 11. gr.	kr.	24 701 305.75
II. Lífeyrir endurgreiddur af rikissjóði	—	399 548.00
III. Vextir	—	9 654 738.42
		<hr/>
	Kr.	34 755 593.17

Reykjavík, 1. júlí 1967.

TRYGGINGASTOFNUN RÍKISINS

Sverrir Þorbjörnsson.

Þórhallur Hermannsson.

Efnahagsreikningur Atvinnuleysistryggingasjóðs 31. desember 1966.

Eignir :

I. Sjóður	kr.	262 219 996.52
II. Innheimtumenn:		
1. Óinnheimt iðgjöld skv. 5. gr.	kr.	10 924 642.16
2. Óinnheimt framlag sveitarfélaga	—	22 874 048.17
3. Óinnheimt framlag sveitarfél. vegna iðgj. sjómanna 1966	—	2 480 406.02
4. Innheimt við reikningsskil	—	54 258 552.82
		<hr/>
		90 537 649.17
III. Ríkissjóður:		
1. Ógjaldfallið framlag	kr.	8 190 276.20
2. Önnur skuld	—	21 352 184.00
		<hr/>
		29 542 460.20
IV. Ógreiddir vextir	—	29 489 577.85
V. Verðbréf	—	532 981 864.45
		<hr/>
	Kr.	944 771 548.19

Skuldir :

I. Ógreiddur kostnaður:		
1. Innheimtulaun umboðsmanna	kr.	60 455.32
2. Annað	—	167 484.00
		<hr/>
	kr.	227 939.32

II. Afskriftasjóður:			
1. Frá fyrra ári	kr.	3 827 486.29	
2. Óinnheimtanleg iðgjöld 1966	—	122 216.19	
3. Afskrift 1962	—	714 781.68	
		<hr/>	
	Mismunur	kr. 2 990 488.42	
4. Viðbót á árinu	—	1 441 025.47	
		<hr/>	kr. 4 431 513.89
III. Höfuðstóll:			
1. Frá fyrra ári	kr.	770 030.129.81	
2. Viðbót á árinu	—	170 081 965.17	
		<hr/>	— 940 112 094.98
			<hr/>
			Kr. 944 771 548.19

Reykjavík, 1. júlí 1967.

TRYGGINGASTOFNUN RÍKISINS

Sverrir Þorbjörnsson.

Þórhallur Hermannsson.

Rekstrarreikningur Atvinnuleysistryggingasjóðs árið 1966.

Gjöld:

I. Bætur:			
1. Dagpeningar	kr.	2 788 002.33	
2. Dagpeningar vegna barna	—	189 152.23	
		<hr/>	kr. 2 977 154.56
II. Kostnaður:			
1. Til aðalskrifstofu	kr.	1 293 000.00	
2. Annað	—	549 249.97	
		<hr/>	— 1 842 249.97
III. Til Kjararannsóknarnefndar	—	1 320 000.00	
IV. Til afskriftasjóðs iðgjalda	—	1 441 025.47	
V. Tekjur umfram gjöld	—	170 081 965.17	
		<hr/>	Kr. 177 662 395.17

Tekjur:

I. Iðgjöld atvinnurekenda skv. 5. gr.		kr.	28 825 737.90	
Ranglega álagt frá fyrri árum	—		5 228.50	
		<hr/>		kr. 28 820 509.40
II. Framlag sveitarfélaga skv. 11. gr.:				
1. Vegna vinnu 1965	kr.	24 725 371.30		
2. Vegna sjómanna 1966	—	4 095 138.10		
		<hr/>		— 28 820 509.40

III. Framlag ríkissjóðs skv. 12. gr.:		
1. Vegna vinnu 1965	kr. 49 450 742.60	
2. Vegna sjómanna 1966	— 8 190 276.20	
		kr. 57 641 018.80
IV. Vextir	— 61 665 575.89	
V. Frá afskriftasjóði 1962	— 714 781.68	
		Kr. 177 662 395.17

Reykjavík, 1. júlí 1967.

TRYGGINGASTOFNUN RÍKISINS

Sverrir Þorbjörnsson.

Þórhallur Hermannsson.

Efnahagsreikningur Lífeyrissjóðs ljósmæðra 31. desember 1966.

	Eignir:	
I. Sjóður	kr. 553 391.38	
II. Ógreiddir vextir	— 40 897.79	
III. Verðbréf	— 615 000.01	
		Kr. 1 209 289.18
	Skuldir:	
I. Ógreiddur lífeyrir	kr. 51 844.00	
II. Innheimtumenn	— 10 280.43	
III. Höfuðstóll:		
1. Frá fyrra ári	kr. 994 731.36	
2. Viðbót á árinu	— 152 433.39	
		— 1 147 164.75
		Kr. 1 209 289.18

Reykjavík, 1. júlí 1967.

TRYGGINGASTOFNUN RÍKISINS

Sverrir Þorbjörnsson.

Þórhallur Hermannsson.

Rekstrarreikningur Lífeyrissjóðs ljósmæðra árið 1966.

	Gjöld:	
I. Lífeyrir	kr. 537 573.00	
II. Kostnaður	— 18 000.00	
III. Endurgreidd iðgjöld	— 134.84	
IV. Tekjur umfram gjöld	— 152 433.39	
		Kr. 708 141.23

Tekjur:

I. Iðgjöld	kr. 83 899.26
II. Tillag ríkissjóðs 1966	— 23 500.00
III. Endurgreiddar lífeyrishækkanir	— 505 163.13
IV. Vextir	— 95 578.84

 Kr. 708 141.23

Reykjavík, 1. júlí 1967.

TRYGGINGASTOFNUN RÍKISINS

Sverrir Þorbjörnsson.

Þórhallur Hermannsson.

Efnahagsreikningur Lífeyrissjóðs hjúkrunarkvenna 31. desember 1966.

Eignir:

I. Sjóður	kr. 1 664 390.62
II. Viðskiptamenn:	
1. Skuld vegna lífeyris	kr. 3 494 934.52
2. Annað	— 3 057 908.10
	— 6 552 842.62
III. Ógreiddir vextir	— 518 464.99
IV. Verðbréf	— 12 167 497.38

 Kr. 20 903 195.61

Skuldir:

I. Ógreiddur matskostnaður	kr. 5 770.00
II. Höfuðstólsreikningur:	
1. Frá fyrra ári	kr. 16 657 988.60
2. Viðbót á árinu	— 4 239 437.01
	— 20 897 425.61

 Kr. 20 903 195.61

Reykjavík, 1. júlí 1967.

TRYGGINGASTOFNUN RÍKISINS

Sverrir Þorbjörnsson.

Þórhallur Hermannsson.

Rekstrarreikningur Lífeyrissjóðs hjúkrunarkvenna árið 1966.

Gjöld:

I. Lífeyrir	kr. 3 208 608.00
II. Kostnaður	— 69 000.00
III. Endurgreidd iðgjöld	— 48 673.56
IV. Tekjur umfram gjöld	— 4 239 437.01

 Kr. 7 565 718.57

T e k j u r :

I. Iðgjöld	kr. 4 465 735.80
II. Vextir	— 1 043 019.87
III. Endurgreiddar lífeyrishækkningar	— 2 056 962.90
	<hr/>
	Kr. 7 565 718.57

Reykjavík, 1. júlí 1967.

TRYGGINGASTOFNUN RÍKISINS

Sverrir Þorbjörnsson.

Þórhallur Hermannsson.

Efnahagsreikningur Lífeyrissjóðs barnakennara 31. desember 1966.

Eignir :

I. Sjóður	kr. 9 451 940.63
II. Ógreiddir vextir	— 3 170 048.94
III. Verðbréf	— 77 459 620.45
	<hr/>
	Kr. 90 081 610.02

S k u l d i r :

I. Ógreiddur lífeyrir	kr. 13 924.54
II. Viðskiptamenn	— 576 985.75
III. Matskostnaður	— 22 594.00
IV. Höfuðstóll:	
1. Frá fyrra ári	kr. 76 214 321.07
2. Viðbót á árinu	— 13 253 784.66
	<hr/>
	— 89 468 105.73
	<hr/>
	Kr. 90 081 610.02

Reykjavík, 1. júlí 1967.

TRYGGINGASTOFNUN RÍKISINS

Sverrir Þorbjörnsson.

Þórhallur Hermannsson.

Rekstrarreikningur Lífeyrissjóðs barnakennara árið 1966.

G j ö l d :

I. Lífeyrir	kr. 14 178 901.99
II. Endurgreidd iðgjöld	— 272 292.80
III. Kostnaður	— 520 000.00
IV. Tekjur umfram gjöld	— 13 253 784.66
	<hr/>
	Kr. 28 224 979.45

Tekjur :

I. Iðgjöld	kr. 12 723 902.23
II. Hluti ríkissjóðs af lífeyrishækkunum	— 9 346 175.34
III. Vextir	— 6 154 901.88

 Kr. 28 224 979.45

Reykjavík, 1. júlí 1967.

TRYGGINGASTOFNUN RÍKISINS

Sverrir Þorbjörnsson.

Þórhallur Hermannsson.

Efnahagsreikningur Lífeyrissjóðs starfsmanna ríkisins 31. desember 1966.

Alþingismannadeild.

Eignir :

I. Inneign hjá ríkissjóði	kr. 410 734.00
II. Ógreiddir vextir	— 204 675.20
III. Verðbréf	— 3 962 000.00

 Kr. 4 577 409.20

Skuldir :

I. Sjóðsskuld	kr. 2 849 679.64
II. Ógreiddur lífeyrir	— 63 163.00

III. Höfuðstóll:

1. Frá fyrra ári	kr. 391 264.36
2. Viðbót á árinu	— 1 273 302.20

 — 1 664 566.56

 Kr. 4 577 409.20

Lífeyrissjóður alþingismanna var sameinaður Lífeyrissjóði starfsmanna ríkisins með lögum nr. 46/1965.

Reykjavík, 1. júlí 1967.

TRYGGINGASTOFNUN RÍKISINS

Sverrir Þorbjörnsson.

Þórhallur Hermannsson.

Rekstrarreikningur Lífeyrissjóðs starfsmanna ríkisins árið 1966.

Alþingismannadeild.

Gjöld :

I. Lífeyrir	kr. 3 620 299.00
II. Tekjur umfram gjöld	— 1 273 302.20

 Kr. 4 893 601.20

Tekjur:

I. Iðgjöld	kr. 1 068 627.00
II. Vextir	— 204 675.20
III. Endurgreiddur lifeyrir	— 3 620 299.00
	<hr/>
	Kr. 4 893 601.20

Reykjavík, 1. júlí 1967.

TRYGGINGASTOFNUN RÍKISINS

Sverrir Þorbjörnsson.

Þórhallur Hermannsson.

Efnahagsreikningur Slysatrygginga 31. desember 1966.

Eignir:

I. Sjóður og bankainnstæður	kr. 52 154 136.97
II. Ýmsir skuldunautar:	
1. Óinnheimt iðgjöld skyldutrygginga ..	kr. 8 145 791.30
2. Óinnheimt iðgjöld frjálsra slysathygg.	— 561 455.38
3. Endurtryggjendur	— 389 637.28
	<hr/>
	— 9 096 883.96
III. Ógreiddir vextir	— 3 428 829.31
IV. Verðbréf	— 77 597 062.02
V. Áhættufé í Ísl. endurtryggingu	— 60 000.00
	<hr/>
	Kr. 142 336 912.26

Skuldir:

I. Ýmsir skuldheimtumenn:	
1. Ýmislegt greitt eftir áramót	kr. 59 744.90
2. Ógreiddur söluskattur	— 77 632.00
	<hr/>
	kr. 137 376.90
II. Ógreiddar bætur:	
1. Skyldutryggingar	kr. 15 594 192.64
2. Frjálsar slysathyggingar	— 263 000.00
	<hr/>
	— 15 877 192.64
III. Ógreitt áhættufé í Ísl. endurtryggingu	— 60 000.00
IV. Iðgjaldavarasjóður frjálsra slysathygginga	— 54 949.00
V. Afskriftasjóður	— 6 613 873.19
VI. Höfuðstólsandvirði slysalifeyris	— 52 298 243.34
VII. Varasjóður frjálsra slysathygginga:	
1. Frá fyrra ári	kr. 5 956 734.66
2. Vextir	— 416 971.43
3. Tekjuafgangur	— 514 644.94
	<hr/>
	— 6 888 351.03

VIII. Varasjóður skyldutrygginga:

1. Frá fyrra ári	kr. 50 729 539.03	
2. Vextir	— 6 336 159.26	
3. Tekjuafgangur	— 3 341 227.87	
		kr. 60 406 926.16

Kr. 142 336 912.26

Reykjavík, 1. júlí 1967.
 TRYGGINGASTOFNUN RÍKISINS
 Sverrir Þorbjörnsson.

Þórhallur Hermannsson.

Rekstrarreikningur Slysatrygginga árið 1966.

Gjöld:

I. Bætur slysatrygginga:		
1. Dánarbætur	kr. 9 570 989.84	
2. Órorkubætur	— 9 097 327.46	
3. Dagpeningar	— 9 397 391.38	
4. Kaup og aflahlutur lögskr. sjómanna ..	— 1 211 906.14	
5. Sjúkrakostnaður	— 3 771 665.13	
		kr. 33 049 179.95
II. Styrkur til slysavarnastarfsemi	— 40 000.00	
III. Bætur frjálsra slysatrygginga	— 190 000.00	
IV. Iðgjaldahluti endurtryggjenda	— 1 491 671.51	
V. Kostnaður	— 3 657 000.00	
VI. Vextir:		
1. Til höfuðstóls lífeyris	kr. 3 614 988.45	
2. Til varasjóðs frjálsra slysatrygginga ..	— 416 971.43	
3. Til varasjóðs skyldutrygginga	— 6 336 159.26	
		— 10 368 119.14
VII. Tekjuafgangur frjálsra slysatrygginga	— 514 644.94	
VIII. Tekjuafgangur slysatrygginga	— 3 341 227.87	
		kr. 52 651 843.41

Tekjur:

I. Iðgjöld samkvæmt 40. gr.		
Til afskriftasjóðs	kr. 41 459 239.50	
	— 2 072 961.98	
		kr. 40 087 407.82
	Alls kr. 39 386 277.52	
Úr afskriftasjóði 1962	— 701 130.30	
		kr. 1 641 700.03
II. Iðgjöld frjálsra slysatrygginga	— 393 589.42	
III. Þóknun og umboðslaun frjálsra slysatrygginga	— 161 027.00	
IV. Tjónahluti endurtryggjenda	— 10 368.119.14	
V. Vextir	—	
		kr. 52 651 843.41

Reykjavík, 1. júlí 1967.
 TRYGGINGASTOFNUN RÍKISINS
 Sverrir Þorbjörnsson.

Þórhallur Hermannsson.

Efnahagsreikningur Lífeyristrygginga 31. desember 1966.

Eignir :

I. Innstæða i Söfnunarsjóði	kr.	1 334 681.62	
II. Ýmsir skuldunautar :			
1. Ríkissjóður	kr.	61 794 718.97	
2. Aðrir	—	65 956.83	
		<hr/>	61 860 675.80
III. Ógreiddir vextir	—	3 642 319.34	
IV. Verðbréf	—	68 785 074.12	
V. Fasteign	—	4 663 775.00	
VI. Áhöld og húsbúnaður	—	400 000.00	
VII. Umboðs- og innheimtumenn :			
1. Sjóður og bankainnstæður við reikningslok	kr.	123 818 815.95	
2. Óinnheimt iðgjöld	—	105 445 458.96	
3. Óinnheimt meðlög	—	52 925 780.79	
4. Skudir bæjar- og sveitarfélaga	—	25 607 276.13	
5. Ýmislegt	—	598 408.25	
		<hr/>	308 395 740.08
VIII. Til næsta árs :			
1. Framlag sveitarsjóða :			
Skuld frá fyrra ári	kr.	3 073 947.78	
Tekjuafgangur 1966	—	775 726.76	
		<hr/>	2 298 221.02
2. Framlag ríkissjóðs :			
Skuld frá fyrra ári	kr.	4 200 101.95	
Tekjuhalli 1966	—	10 087 163.48	
		<hr/>	14 287 265.43
3. Iðgjöld atvinnurekenda :			
Inneign frá fyrra ári	kr.	13 888 141.48	
Tekjuhalli 1966	—	14 666 493.29	
		<hr/>	778 351.81
4. Iðgjöld hinna tryggðu :			
Inneign frá fyrra ári	kr.	2 252 933.52	
Tekjuhalli 1966	—	2 469 339.03	
		<hr/>	216 405.51
		<hr/>	Kr. 466 662 509.73

Skuldir :

I. Sjóðsskuld	kr.	61 386 438.22
II. Ýmsir skuldheimtumenn :		
1. Sjúkrasamlög	kr.	52 664 149.62
2. Ýmislegt flutt til næsta árs	—	3 215 438.66
3. Ógreiddur kostnaður	—	469 794.37
		<hr/>
II. Afskriftasjóður	—	56 349 382.65
IV. Afskrift fasteignar	—	52 657 484.20
V. Stofnkostnaðarsjóður	—	321 385.00
		<hr/>
		13 075 917.99

VI. Vörzlufé:			
1. Ellistyrktarsjóðir	kr.	6 227 430.61	
2. Vegna Sjúkrasamlags Reykjavíkur	—	1 201 371.93	
3. Vegna örorkubóta	—	4 444 209.49	
4. Vegna sjúkrabóta	—	13 581 494.16	
5. Vegna heilsugæzlu	—	1 643 616.46	
6. Vegna sjúkraflutn. og læknisvitjana	—	1 818 240.32	
			kr. 28 916 362.97
VII. Umboðs- og innheimtumenn:			
1. Ógreiddar bætur	kr.	5 370 415.00	
2. Inneignir sveitarfélaga	—	3 640 743.05	
3. Ógreiddur kostn. og umboðslaun .	—	1 565 473.95	
4. Ýmislegt	—	27 653.90	
			— 10 604 285.90
VIII. Varasjóður:			
1. Frá fyrra ári	kr.	220 768 007.35	
2. Vextir á árinu	—	2 786 162.19	
3. Tillag á árinu	—	19 797 083.26	
			— 243 351 252.80
			Kr. 466 662 509.73

Reykjavík, 1. júlí 1967.

TRYGGINGASTOFNUN RÍKISINS

Sverrir Þorbjörnsson.

Þórhallur Hermannsson.

Rekstrarreikningur Lífeyristrygginga árið 1966.

G j ö l d :

I. Greiddar bætur:			
1. Ellilífeyrir	kr.	483 959 480.12	
2. Örorkulífeyrir	—	112 628 730.00	
3. Örorkustyrkur	—	14 520 352.00	
4. Makabætur	—	1 264 853.00	
5. Fjölskyldubætur	—	236 738 617.00	
6. Barnalífeyrir	—	33 716 095.67	
7. Meðlög	—	64 857 171.33	
8. Mæðralaun	—	28 471 189.00	
9. Fæðingarstyrkur	—	30 845 156.00	
10. Ekkjubætur og lífeyrir	—	18 783 903.00	
11. Sjúkrasamlagsiðgjöld lífeyrisþega	—	22 819 680.80	
			kr. 1 048 605 227.92
II. Til opinberra rannsóknarstofnana	—	1 251 817.49	
III. Gervilímir, sjúkraþjálfun o. fl.	—	3 553 015.24	
IV. Til læknisvitjana og sjúkraflutninga	—	1 745 130.07	
V. Sjúkrakostnaður vegna milliríkjasamninga	—	66 214.93	

VI. Til Öryrkjabandalags Íslands	kr.	125 000.00	
VII. Framlag rikissjóðs til sjúkrasamlaga	—	164 797 935.91	
VIII. Kostnaður	—	21 345 748.52	
IX. Vextir til sérstakra sjóða:			
1. Til ellistyrktarsjóða	kr.	494 870.55	
2. Til vörzlufjár Sjúkrasaml. Rvíkur	—	88 990.48	
3. Til vörzlufjár vegna heilsugæzlu ..	—	107 526.31	
4. Til stofnkostnaðarsjóðs	—	855 433 89	
5. Til varasjóðs	—	2 786 162.19	
			— 4 332 983.42
X. Tillag til varasjóðs	—	19 797 083.26	
XI. Tekjuafgangur á árinu:			
Framlag sveitarsjóða	kr.	139 900 000.00	
Útgjaldahluti	—	139 124 273.24	
			— 775 726.76
			Kr. 1 266 395 883.52

T e k j u r :

I. Framlag rikissjóðs skv. 23. gr.	kr.	504 900 000.00	
II. Iðgjöld hinna tryggðu skv. 26. gr.	kr.	254 750 025.98	
til afskriftasjóðs	—	12 737 501.30	
			Alls kr. 242 012.524.68
Úr afskriftasjóði 1962	—	2 850 177.60	
			— 244 862 702.28
III. Framlög bæjar- og sveitarfélaga	—	139 900 000.00	
IV. Iðgjöld atvinnurek. skv. 28. gr.	kr.	96 296 989.15	
Til afskriftasjóðs	—	4 814.849.46	
			Alls kr. 91 482 139.69
Úr afskriftasjóði 1962	—	2 059 135.09	
			— 93 541.274.78
V. Framlag sveitarsjóða til lífeyrisuppbóta	—	13 493 083.00	
VI. Endurkræfur lífeyrir:			
1. Meðlög skv. bótaskrá	kr.	64 857 171.33	
2. Frá slysatryggingu	—	8 237 737.00	
			— 73 094 908.33
VII. Vextir	—	4 332 983 42	
VIII. Ríkissjóðsstyrkur sbr. gjaldalið IV	—	250 000.00	
IX. Framlag rikissjóðs til sjúkrasamlaga	—	164 797 935.91	
X. Tekjuhalli á árinu:			
1. Iðgjöld atvinnurekenda	kr.	93 541 274.78	
Útgjaldahluti	—	108 207 768.07	
			— 14 666 493.29
2. Iðgjöld hinna tryggðu	kr.	244 862 702.28	
Útgjaldahluti	—	247 332 041.31	
			— 2 469 339.03

3. Framlag rikissjóðs	kr. 504 900 000.00	
Útgjaldahluti	— 514 987 163.48	
		kr. 10 087 163.48
		<hr/> Kr. 1 266 395 883.52

Reykjavík, 1. júlí 1967.

TRYGGINGASTOFNUN RÍKISINS

Sverrir Þorbjörnsson.

Þórhallur Hermannsson.

Efnahagsreikningur Lífeyrissjóðs starfsmanna ríkisins 31. desember 1966.

Eignir :

I. Sjóður	kr. 21 384 710.05
II. Innstæða í Söfnunarsjóði	— 493 569.69
III. Innheimtumenn	— 6 303 157.13
IV. Ógreiddir vextir	— 22 380 355.11
V. Verðbréf	— 494 439 905.56
	<hr/> Kr. 545 001 697.54

Skuldir :

I. Ógreiddur lífeyrir og styrktarfé	kr. 612 941.00
II. Matskostnaður, ógreiddur	— 275 502.00
III. Höfuðstóll:	
1. Frá fyrra ári	kr. 457 333 419.88
2. Viðbót á árinu	— 86 779 834.66
	<hr/> — 544 113 254.54
	<hr/> Kr. 545 001 697.54

Reykjavík, 1. júlí 1967.

TRYGGINGASTOFNUN RÍKISINS

Sverrir Þorbjörnsson.

Þórhallur Hermannsson.

Rekstrarreikningur Lífeyrissjóðs starfsmanna ríkisins árið 1966.

Gjöld :

I. Lífeyrir	kr. 53 691 773.39
II. Endurgreidd iðgjöld	— 2 868 817.45
III. Kostnaður	— 1 694 000.00
IV. Lífeyrir skv. 18. gr. fjárlaga	— 8 842 566.00
V. Tekjur umfram gjöld	— 86 779 834.66
	<hr/> Kr 153 876 991.50

T e k j u r :

I. Iðgjöld	kr. 75 378 983.40
II. Endurgreiddar lífeyrishækkannir	— 32 369 845.59
III. Vextir	— 37 285 596.51
IV. Endurgr. af ríkissjóði sbr. gjaldalið IV	— 8 842 566.00
	<hr/>
	Kr 153 876 991.50

Reykjavík, 1. júlí 1967.

TRYGGINGASTOFNUN RÍKISINS

Sverrir Þorbjörnsson.

Þórhallur Hermannsson.

REIKNINGUR

Samábyrgðar Íslands á fiskiskipum fyrir árið 1966.
(Bráðafúadeild.)

Rekstrarreikningur frá 1. janúar til 31. desember 1966.

	G j ö l d :	
Uppgerð tjón á árinu	kr. 21 959 603.35	
Yfirfært til næsta árs til vara fyrir óuppgerðum tjónum	— 27 279 034.28	
	<hr/>	
	Kr. 49 238 637.63	
Yfirfært frá fyrra ári til vara fyrir tjónum	— 24 967 500.00	
	<hr/>	kr. 24 271 137.63
Rekstrarkostnaður	kr. 1 063 935.34	
Aðstöðugjald	— 425 000.00	
	<hr/>	— 1 488 935.34
Afskrifaðar skuldir	— 274 810.43	
Afskr. af skrifst.áhöldum 12% af kr. 110 580.30	kr. 13 269.63	
Afskr. af rakaeyð.tækjum 12% af kr. 75 854.20	— 9 102.50	
	<hr/>	— 22 372.13
Vaxtagjöld	— 613 859.03	
Hreinar tekjur	— 20 547 921.72	
	<hr/>	Kr. 47 219 036.28
	T e k j u r :	
Iðgjöld	kr. 47 105 256.33	
Vaxtatekjur	— 40 600.51	
Tekjur af sölu fúavarnaefnis	— 73 179.44	
	<hr/>	Kr. 47 219 036.28

Efnahagsreikningur hinn 31. desember 1966.

Eignir :

Sjóður	kr. 10 011.00	
Innstæða í sparisjóðsbók Verzlunarb. Ísl.	— 719 584.59	
Innstæða í hlr. Verzlunarbanka Ísl.	— 932 298.84	
Innstæða í hlr. Landsbanka Ísl.	— 22 920.71	
		kr. 1 684 815.14
Verðbréf	—	40 000.00
Víxlaeign	—	33 148.12
Eign í m.b. Reyni NK 47	—	80 464.59
Útistandandi skuldir	—	58 777 122.35
Fúavarnarefni	—	39 000.00
Skrifstofuáhöld	kr. 110 580.30	
÷ afskrifað pr. 31. des. 1966	— 48 439.05	
		— 62 141.25
Rakaeyðingataeki	kr. 75 854.20	
÷ afskrifað 1966	— 9 102.50	
		— 66 751.70
		Kr. 60 783 443.15

Skuldir :

Skuldheimtumenn	kr. 29 307 005.84
Ógreiddur söluskattur	— 3 399 149.71
Ógreitt af uppgerðum tjónum	— 4 723 630.92
Yfirfært til næsta árs til vara fyrir óuppgerðum tjónum	kr. 27 279 034.28
Greitt upp í óuppgerð tjón	— 6 002 983.40
	— 21 276 050.88
Höfuðstóll:	
Hreinar tekjur 1966	kr. 20 547 921.72
Skuldir umfram eignir 31. des. 1965	— 18 470 315.92
	— 2 077 605.80
	Kr. 60 783 443.15

Páll Sigurðsson.

Framanskráður rekstrar- og efnahagsreikningur hinn 31. desember 1966 er saminn eftir bókum deildarinnar, sem við höfum endurskoðað. Sjóðseign og bankainnstæður hafa verið sannreyndar.

Reykjavík, 28. sept. 1967.

Endurskoðunarskrifstofa Björns E. Árnasonar.

Árni Björnsson.

REIKNINGUR

Rekstrarreikningur frá 1. janúar til 31. desember 1966.

Samábyrgðar Íslands á fiskiskipum fyrir árið 1966.

G j ö l d :

I. Vélbátaflotinn:			
Tjón	kr.	63 262 502.37	
÷ hluti endurtryggjenda	—	46 653 339.36	
			Kr. 16 609 163.01
Yfirfært til næsta árs til			
vara fyrir tjóni	kr.	24 099 459.00	
÷ hl. endurtr.	—	19 140 887.00	
			— 4 958 572.00
			kr. 21 567 735.01
II. Skip Landhelgisgæzlunnar:			
Yfirfært til næsta árs til vara fyrir tjónum ..	kr.	1 104 840.00	
÷ hluti endurtryggjenda	—	1 077 585.00	
			— 27 255.00
III. Rekstrarkostnaður:			
Samkvæmt meðfylgjandi sundurliðun	kr.	4 805 100.55	
÷ hluti Bráðafúadeildar	—	915 778.00	
			— 3 889 322.55
IV. Umboðslaun til bátaábyrgðafélaga			
			— 2 991 145.60
V. Afskriftir:			
Bifreið 20% af	kr.	283 664.00	kr. 56 732.80
Skrifstofuáhöld, 12% af .	kr.	639 182.13	— 76 701.85
			— 133 434.65
			Kr. 28 608 892.81

T e k j u r :

I. Vélbátaflotinn:			
1. Yfirfært frá fyrra ári til vara fyrir			
tjónum	kr.	16 259 138.00	
÷ Hluti endurtryggjenda	—	13 671 766.50	
			Kr. 2 587 371.50
2. Iðgjöld			
	kr.	66 352 004.76	
÷ hluti endurtryggj. ..	—	54 761 958.36	
			— 11 590 046.40
			Kr. 14 177 417.90
Yfirf. til vara fyrir			
iðgjaldaafslætti	kr.	5 000 000.00	
÷ hl. endurtr.	—	4 000 000.00	
			— 1 000 000.00
			kr. 13 177 417.90
3. Umboðslaun			
			— 7 506 960.29

II. Skip Landhelgisgæzlunnar:			
1. Yfirfært frá fyrra ári til vara fyrir			
tjónum	kr.	1 259 520.00	
÷ hluti endurtryggjenda	—	1 231.999.20	
		<hr/>	
	Kr.	27 520.80	
2. Iðgjöld	kr.	3 655 173.44	
hl. endurtr.	—	3 584 030.08	
		<hr/>	
		71 143.36	
	kr.	98 664.16	
3. Umboðslaun	—	534 653.89	
III. Vaxtatekjur	—	462 846.16	
IV. Rekstrarhalli	—	6 828 350.41	
		<hr/>	
	Kr.	28 608 892.81	

Efnahagsreikningur hinn 31. desember 1966.

Eignir :

I. Sjóður	kr.	132 158.24	
Innstæður í hlaupareikningum	—	1 228 623.88	
Innstæður í sparisjóðsbókum	—	4 909 608.54	
		<hr/>	
	kr.	6 270 390.66	
II. Útistandandi skuldir	—	69 916 801.62	
III. Verðbréfaeign	—	275 000.00	
Víxlaeign	—	11 000.00	
Hlutabréf í Björgunarfélaginu hf.	—	70 000.00	
IV. Bifreið	kr.	283 664.00	
Afskrifað pr. 31. 12. 1966	—	170 198.40	
		<hr/>	
	—	113 465.60	
Skrifstofuáhöld	kr.	639 182.13	
Afskrifað 31. 12. 1966	—	398 048.59	
		<hr/>	
	—	241 133.54	
Björgunaráhöld	—	219 398.39	
V. Fyrirfram greidd húsaleiga	—	17 190.78	
		<hr/>	
	Kr.	77 134 380.59	

Skuldir :

I. Stofnfé ríkissjóðs	kr.	2 000 000.00	
II. Skuldheimtumenn	—	36 088 248.71	
III. Ógreiddur söluskattur	kr.	287 889.52	
— launaskattur	—	13 792.00	
Ógreitt til Gjaldheimtunnar í Reykjavík	—	329 100.00	
		<hr/>	
	—	630 781.52	

IV. Til vara fyrir tjónum og iðgjaldaafslætti:		
Vélbátaflotinn fyrir tjónum	kr. 24 099 459.00	
— — iðgjöldum	— 5 000 000.00	
Skip Landhelgisgæzlunnar fyrir tjónum	— 1 104 840.00	
	<hr/>	
	Kr. 30 204 299.00	
÷ hluti endurtryggjenda	— 24 218 472.00	
	<hr/>	kr. 5 985 827.00
V. Höfuðstóll 31. 12. 1965		kr. 39 264 873.77
Hlutabréf í Björgunarfélag hf.		
keypt umfr. nafnv.	kr. 7 000.00	
Rekstrarhalli 1966	— 6 828 350.41	
	<hr/>	6 835 350.41
	<hr/>	— 32 429 523.36
		<hr/>
		Kr. 77 134 380.59

Páll Sigurðsson.

Framanskráður rekstrar- og efnahagsreikningur fyrir árið 1966 er saminn eftir bókum stofnunarinnar, sem við höfum endurskoðað.

Sjóðseign, sparisjóðs, og hlaupareikningsinnstæður og verðbréfaeign hafa verið sannreynðar.

Reykjavík, 28. september 1967.

Endurskoðunarskrifstofa Björns E. Árnasonar.

Árni Björnsson.

AUGLÝSING

frá vörumerkjaskráritara, Reykjavík.

I. Vörumerki skrásett árið 1967.

Skrás. 1967, nr. 1. Tilkynnt 21. jan. 1966, kl. 16.30, af Merck & Co., Inc., iðjurekstur, 126 E. Lincoln Avenue, Rahway, New Jersey, Bandaríkjunum, og skrásett 15. febrúar 1967.

Orðið: DECAZOLE

Samkvæmt tilkynningu 26. ágúst 1965, er merkið skrásett í Washington D. C. 13. des. 1966, í 18. flokki, fyrir lyfjasamsetningu til notkunar í augu.

Skrás. 1967, nr. 2. Tilkynnt 4. jan. 1967, kl. 11.00 árdegis, af J. R. Freeman & Son Limited, iðjurekstur, Granite House 97/101, Cannon Street, London E. C. 4, Englandi, og skrásett 15. febrúar 1967.

Ferstendur einkennismiði. Fyrir ofan miðjan miðann er brjóstmynd af manni í miðaldabúningi. Fyrir neðan myndina er skráð orðin: DON CARLOS.



Merkið er skrásett í London 16. marz 1966, í 34. flokki, fyrir unnið og óunnið tóbak.

Skrás. 1967, nr. 3. Tilkynnt 18. jan. 1967, kl. 15.15, af American-Cigarette Company (Overseas) Limited, iðjurekstur og verzlun, Weinbergstrasse 79, Zürich 8035, Sviss, og skrásett 15. febrúar 1967.

Orðin: JOHN BARRY-FATHER OF OUR NAVY.

Samkvæmt tilkynningu 15. okt. 1963 er merkið skrásett í Bern 28. des. 1963, í 34. flokki, fyrir óunnið og unnið tóbak, reykingamannavörur og eldspýtur.

Skrás. 1967, nr. 4. Tilkynnt 9. jan. 1967, kl. 14.30, af International Sales and Import Corporation N. V., iðjurekstur og verzlun, Drentestraat 21, Amsterdam, Hollandi, og skrásett 15. febrúar 1967.

Á ilöngum dökkum hornréttum fleti eru tvær hvítar stjörnur. Á miðjum fletinum og að nokkru niður fyrir hann er arnarmynd ásamt höndum. Fyrir neðan stendur: INTERNATIONAL SALES & IMPORT CORPORATION.

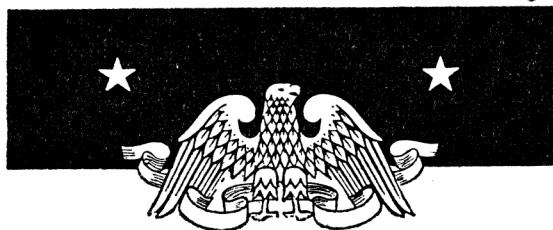

INTERNATIONAL SALES
& IMPORT CORPORATION

Samkvæmt tilkynningu 20. febr. 1962 er merkið skrásett í Amsterdam 21. marz 1962 fyrir tóbak og tóbaksafurðir.

Skrás. 1967, nr. 5. Tilkynt 16. marz 1966, kl. 15.00, af Bristol-Myers Company, iðjurekstur, 630 Fifth Avenue, New York, N. Y., Bandaríkjunum og skrásett 15. febrúar 1967.

Orðið:

FACT

Samkvæmt tilkynningu 1. júní 1965 er merkið skrásett í Washington D. C. 26. apríl 1966, í 51. flokki, fyrir tannhreinsunarefni.

Skrás. 1967, nr. 6. Tilkynt 18. jan. 1967, kl. 15.15, af F. Hoffmann-La Roche & Co. Aktiengesellschaft, iðjurekstur, Grenzacherstrasse 124—184, Basel, Sviss, og skrásett 15. febrúar 1967.

Orðin:

do-Librax

Samkvæmt tilkynningu 11. nóv. 1966 er merkið skrásett í Bern 24. des. 1966, í 1., 3. og 5. flokki, fyrir lækislyf, kemiskar afurðir í þágu lækninga, heilsuverndar og vísinda, lyf og lyfjavarning, plástra, sáraumbúðir, efnasamsetningar til að varðveita matvæli óskemmd, efnasambönd til að eyða dýrum og jurtum, sóttgreinsunarefni, fegrunarmeðul, eteroliur, sápur, sjúkrafæðu.

Skrás. 1967, nr. 7. Tilkynt 5. jan. 1967, kl. 15.00, af Böhme Fettchemie G.m.b.H., iðjurekstur og verzlun, 4000 Düsseldorf, Þýskalandi, og skrásett 15. febr. 1967.

Orðið. F E W A

Samkvæmt tilkynningu 29. jan. 1918 er merkið skrásett í Berlín 13. maí 1918, í 34. flokki, fyrir sápur, þvotta-, hreinsunar- og bleikingarefni.

Skrásetning vörumerkisins var síðast endurnýjuð 28. jan. 1948.

Skrás. 1967, nr. 8. Tilkynt 18. nóv. 1966, kl. 11.30 árdegis, af Alfred Dunhill Limited, iðjurekstur og verzlun, 30 Duke Street, St. James, London S. W. 1, Englandi, og skrásett 15. febrúar 1967.

Innan ferstrendrar hornréttrar umgerðar er ofarlega dökkt band og standa á því miðju orðin: Virginia Filter, en báðum megin við orðin stendur: KING SIZE. Fyrir neðan bandið standa orðin: dunhill FILTER CIGARETTES. Til beggja hliða standa lóðrétt orðin: DUNHILL. Neðst er ílangur dökkur flötur, en á miðju hans er afmarkaður hringmyndaður flötur. Í kringum hringmyndaða flötinn standa orðin: DUNHILL FILTER TIPPED.

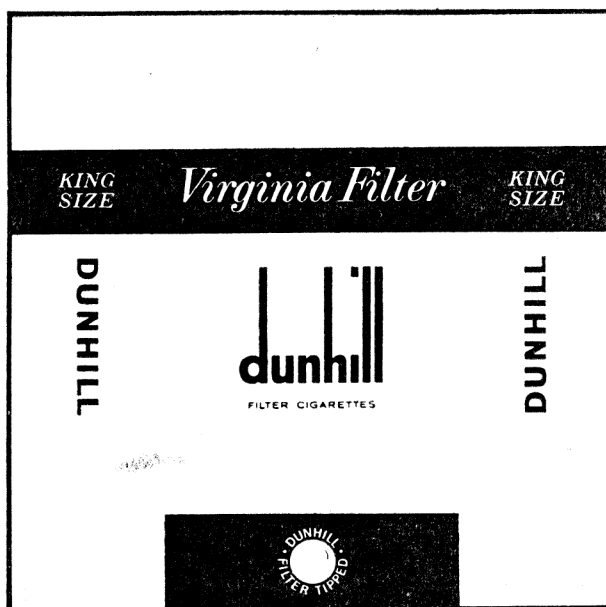

Merkið er skrásett í London 3. ágúst 1965, í 34. flokki, fyrir Virginia sigarettur með síu.

Skrás. 1967, nr. 9. Tilkynnt 31. marz 1966, kl. 16.30, af Istituto de Angeli S.p.A., iðjurekstur og verzlun, Via Serio 15, Milano, Ítalíu, og skrásett 15. febr. 1967.

Orðið: G E F A R N I L

Samkvæmt tilkynningu 4. maí 1962 er merkið skrásett í Róm, í 5. flokki, fyrir lyfsöluvörur og lyf.

Skrás. 1967, nr. 10. Tilkynnt 3. des. 1965, kl. 11.00 árdegis, af Rothmans of Pall Mall Limited, iðjurekstur og verzlun, Weinbergstrasse 79, Zürich 8035, Sviss, og skrásett 15. febrúar 1967.

Einkennismiði. Þvert yfir púnktaðan flöt er efst svart band með hvítum köntum. Efst á bandinu er skjaldarmerki, sem nær út á púnktaða flötinn. Þá standa á bandinu orðin: Rothmans KING SIZE. Fyrir neðan bandið er lítill svartur flötur og fyrir neðan hann stendur: ROTHMANS OF PALL MALL LONDON. Neðst á púnktaða fletinum er svartur flötur og standa á honum orðin: Rothmans KING SIZE.



Samkvæmt tilkynningu 19. júlí 1957 er merkið skrásett í Bern 26. ágúst 1957 fyrir vindla, sigarettur og tóbak.

Skrás. 1967, nr. 11. Tilkynnt 28. nóv. 1966, kl. 15.00, af Lesney Products & Co. Limited, iðjurekstur og verzlun, Eastway, Hackney, Wick, London, E. 9, Englandi, og skrásett 15. febrúar 1967.

Orðið: **M A T C H B O X**

Merkið er skrásett í London 16. nóv. 1965, í 28. flokki, fyrir kassa gerða úr plasti, sem innihalda bakka, hæfa til að flytja á leikföng og leikfangamót (models).

Skrás. 1967, nr. 12. Tilkynnt 7. des. 1966, kl. 14.10, af Glen Keith-Glenlivet Distillery Company Limited, iðjurekstur, Keith, Banffshire, Skotlandi, og skrásett 15. febrúar 1967.

Orðið:

PASSPORT

Merkið er skrásett í London 23. febr. 1960, í 33. flokki, fyrir bruggaða áfenga drykki.

Skrás. 1967, nr. 13. Tilkynnt 14. jan. 1967, kl. 9.30 árdegis, af Kaupfélagi Eyfirðinga v/kjötiðnaðarstöðvar K.E.A., iðjurekstur og verzlun, Akureyri, og skrásett 15. febrúar 1967.

Merkið er diskur, gaffall, hnífur og skeið, raðað upp eins og á borði, — þ. e. gaffallinn vinstra megin, hnífurinn hægra megin við diskinn og skeiðin fyrir ofan. Diskbarmurinn er skreyttur, en hlutirnir að öðru leyti einlitir. Hlutirnir ýmist ljósir á dökkum fleti eða dökkir á ljósum fleti.

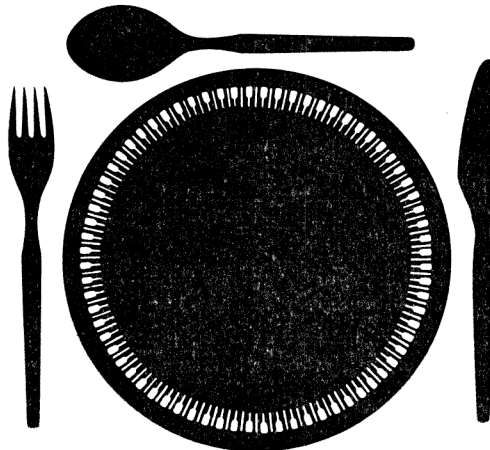

Merkið er skrásett fyrir hvers kyns kjöt, kjötiðnaðarvörur, niðursuðuvörur, fiskfars, salöt og hvers konar önnur matvæli framleidd eða tilreidd í kjötiðnaðarstöð KEA, Akureyri.

Skrás. 1967, nr. 14. Tilkynnt 18. jan. 1967, kl. 9.00 árdegis, af The United Kingdom Tobacco Company Limited, iðjurekstur, Cambridge House, Commercial Street, London E. 1, Englandi, og skrásett 15. febrúar 1967.

Orðið:

MURATTI

Merkið er skrásett í London 8. febr. 1911, í 45. flokki, fyrir vindlinga (cigarettur).

Skrás. 1967, nr. 15. Tilkynnt 26. jan. 1967, kl. 14.10, af Hampiðjuni hf., iðjurekstur, Stakkholti 4, Reykjavík, og skrásett 15. febrúar 1967.

Orðið: MARLIN

Merkið er skrásett fyrir garn, línur, kaðla og net úr gerviefnum, polyethylen (PE) og polypropylen (PP).

Skrás. 1967, nr. 16. Tilkynnt 30. jan. 1967, kl. 15.10, af Chemie Grünenthal, iðjurekstur og verzlun, Stolberg im Rheinland, Þýzkalandi, og skrásett 15. febr. 1967.

Orðið: GRÜNENTHAL

Samkvæmt tilkynningu 3. des. 1951 er merkið skrásett í München 14. febr. 1952, í 2. flokki, fyrir lyf, efnavörur í lyfja- og hreinlætisskyni, lyfjablöndur, plástra, sáraumbúðir, efnablöndur til að drepa illgresi og háskakvikindi, gerladrepandi efni og (sóttgreinsunarlyf), efni til þess að halda matvælum ferskum og vernda þau frá skemmdum; ilmörur, snyrtivörur, jurtaolíur (essential oils), sápur, þvotta- og bleikiefni, sterkju og sterkjuframleiðslu til þvotta, lit til þvotta, blettahreinsunarefni, ryðvarnarefni, áburðar- og fægiefni (nema fyrir leður), slípunarefni.

Skrásetning vörumerkisins var síðast endurnýjuð 3. des. 1961.

Skrás. 1967, nr. 17. Tilkynnt 18. jan. 1966, kl. 11.30 árdegis, af Tammerfors Klädesfabrik AB, iðjurekstur, Verkatehtaankatu 2, Tammerfors, Finnlandi, og skrásett 15. febrúar 1967.

Orðið: BODYFORM

Samkvæmt tilkynningu 27. sept. 1965 er merkið skrásett í Helsinki skv. útskr. 5. sept. 1966, í 24. og 25. flokki, fyrir vefnaðarvörur og tilbúinn fatnað.

Skrás. 1967, nr. 18. Tilkynnt 5. apríl 1966, kl. 11.00 árdegis, af Kooperativa förbundet, ekonomisk forening, verzlun, Stadsgården 6, Stokkhólmi, Svíþjóð, og skrásett 15. febrúar 1967.

Upphafsstafirnir KF og undir þeim táknmynd án enda.

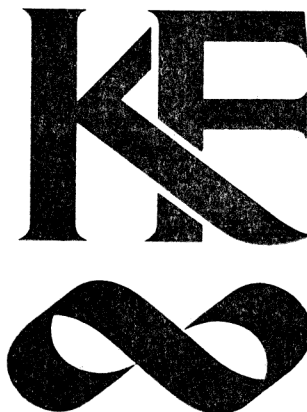

Samkvæmt tilkynningu 26. júlí 1965 er merkið skrásett í Stokkhólmi 29. okt. 1965, í 29. og 30. flokki, fyrir kjöt, fisk, fugla og veiðidýr, kjötseyði, niðursoðna, þurrkaða og niðursoðna ávexti og grænmeti, aldinm auk og hlaup, egg, mjólk og aðrar mjólkurafurðir, mataroliur og matarfeiti, niðursoðin matvæli, sýrt grænmeti, kaffi, te, kakaó, sykur, hrísgrjón, tapioka, sagó, kaffibæti, mjöl og næringarefni úr korni, brauð, kex, kökur, sætabrauð og kökubúðarvörur, matarís, hunang, síróp, bökunarduft, salt, sinnep, pipar, edik, vínedik, sósur, krydd, ís.

Skrás. 1967, nr. 19. Tilkynnt 29. nóv. 1966, kl. 16.00, af Ashland Oil & Refining Company, verzlun, 1409 Winchester Avenue, Ashland, Kentucky, Bandaríkjunum, og skrásett 15. febrúar 1967.

Orðið: VALVOLINE

Samkvæmt tilkynningu 11. des. 1961 er merkið skrásett í Washington D. C. 30. okt. 1962, í 15. flokki, fyrir steinoliuframleiðslu til notkunar í sambandi við farartæki, sem knúð eru vélarafli og í sambandi við mótorá og vélar almennt.

Skrás. 1967, nr. 20. Tilkynnt 25. jan. 1966, kl. 15.00, af John Sinclair Limited, iðjurekstur og verzlun, 5 Portland Terrace, Newcastle-upon Tyne 2, Englandi, og skrásett 15. febrúar 1967.

Orðið: CRESTA

Merkið er skrásett í London 26. okt. 1964, í 34. flokki, fyrir tóbak, hvort heldur unnið eða óunnið.

Skrás. 1967, nr. 21. Tilkynnt 7. febrúar 1967, kl. 10.30 árdegis, af Cooper's Incorporated, iðjurekstur og verzlun, 2318, 60th Street, Kenosha, Wisconsin, Bandaríkjunum, og skrásett 15. febr. 1967.

Mynd af knapa.



Samkvæmt tilkynningu 13. ágúst 1963 er merkið skrásett í Washington D. C. 28. apríl 1964, í 39. flokki, fyrir fatnað fyrir karlmenn, konur og börn, nánar tiltekið undirfatnað fyrir karlmenn og drengi, nærfatnað fyrir karlmenn, konur og börn, peysur, holi, íþróttaskyrturn og íþróttabuxur.

Skrás. 1967, nr. 22. Tilkynt 7. febr. 1967, kl. 10.30 árdegis, af sama, og skrásett 15. febr. 1967.

Orðið: Y-FRONT ritað upphafsstöfum.

Samkvæmt tilkynningu 9. júlí 1941 er merkið skrásett í Washington D. C. 9. des. 1941, í 39. flokki, fyrir karlmannanærfatnað, nánar tiltekið boli og stuttbuxur. Skrásetning vörumerkisins var síðast endurnýjuð 9. des. 1961.

Skrás. 1967, nr. 23. Tilkynt 5. maí 1966, kl. 16.00, af Runtal Holding Company S.A., iðjurekstur og verzlun, Glarus, Sviss, og skrásett 28. febr. 1967.

Orðið: RUNTAL ásamt bókstafnum R með boginni ör.



Samkvæmt tilkynningu 25. júní 1954 er merkið skrásett í Bern 16. ágúst 1954 fyrir útbúnað (lagnir) til þess að hita upp og kæla rými.

Skrás. 1967, nr. 24. Tilkynt 26. okt. 1966, kl. 11.45 árdegis, af The American Tobacco Company, iðjurekstur, 150 East 42nd Street, New York, N. Y., Bandaríkjunum, og skrásett 28. febr. 1967.

Fimmstrendur einkennismiði, sem skipt er í reiti. Til vinstri er röndóttur flötur og standa á honum efst orðin: COLD HARBOR, og þar fyrir neðan er oddlaga og bogadreginn flötur og á honum mynd af sitjandi manni með blóm í hendi. Þá er dökkur flötur og þvínæst strikaður flötur, og standa efst á honum orðin: COLD HARBOR og þar fyrir neðan er oddlaga og bogadreginn flötur og á honum er mynd af manni, sem er að reykja. Til hægri og neðst eru dökkir fletir og standa á þeim orðin: COLD HARBOR.

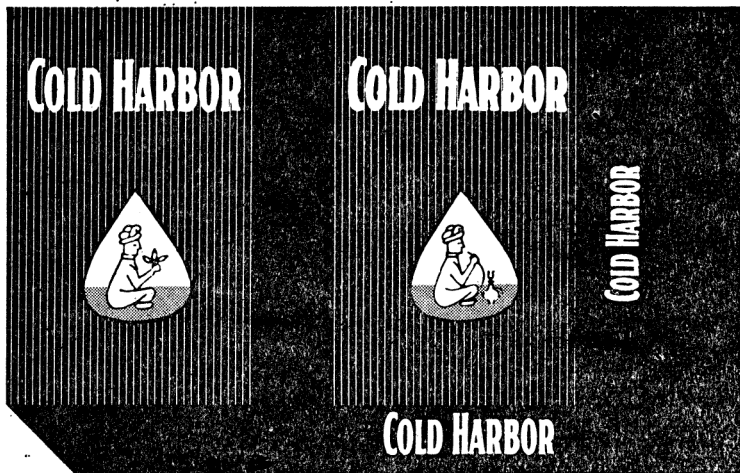

Samkvæmt tilkynningu 15. júní 1966 er merkið skrásett í Washington D. C. 20. des. 1966, í 17. flokki, fyrir sigarettur.

Skrás. 1967, nr. 25. Tilkynt 1. des. 1964, kl. 11.00 árdegis, af Aktieselskabet De Danske Spritfabrikker, iðjurekstur og verzlun, Havnegade 29, Kaupmannahöfn, Danmörku, og skrásett 28. febr. 1967.

Merkið er í tvennu lagi: 1) Miði, sem festur er á hlið flöskunnar, umgerð miðans er tvöföld, yzt blá rönd með smátindum og þar fyrir innan smástrikuð svört rönd. Innan umgerðarinnar er á ljósgráum grunni hvítur Maltakross á rauðum grunni og stendur þar fyrir ofan með dökkbláu letri: DENATURERET SPRIT 93%, en fyrir neðan með bláu smástrikuðu letri: DANSK SPRIT-CENTRAL og með svörtu letri: AALBORG, FREDERICIA, ODENSE, KÖBENHAVN. 2) Miði, sem festur er á háls flöskunnar; er hann afgangur og ljósblár; í miðju hans er hringur og orðin: DANSK SPRIT-CENTRAL letuð innan í hann með bláu letri utan um stafina DSC, sem standa með ljósbláu letri á dökkbláum grunni. Beggja megin við hringinn stendur með bláu, smástrikuðu letri: DENATURERET SPRIT og með bláu letri þversum: DSC og jafnframt hvítur Maltakross á rauðum grunni.



Samkvæmt tilkyningu 25. júní 1921 er merkið skrásett í Kaupmannahöfn 23. júlí 1921, í 4. flokki, fyrir mengað alkóhól.

Skrásetning vörumerkisins var síðast endurnýjuð 23. júlí 1961.

Skrás. 1967, nr. 26. Tilkynt 13. apríl 1966, kl. 16.30, af Glaxo Laboratories Limited, iðjurekstur og verzlun, 891—995 Greenford Road, Greenford, Middlesex, Englandi, og skrásett 15. marz 1967.

Orðið: F A L O R I N E

Merkið er skrásett í London 24. marz 1966, í 5. flokki, fyrir fúkalýf.

Skrás. 1967, nr. 27. Tilkynnt 31. jan. 1967, kl. 14.15, af Guðmundi Karlssyni, verzlunarmanni, Kópavogsbraut 90, Kópavogi, og skrásett 15. marz 1967.

Orðið: POLAR á íbjúgum fleti (eftirlíkingu af pylsu).

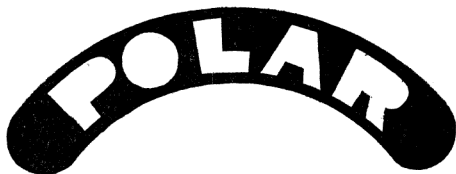

Merkið er skrásett fyrir pylsur, brauðsamlokur og annan tilbúinn mat.

Skrás. 1967, nr. 28. Tilkynnt 6. febr. 1967, kl. 14.30, af Carreras Limited, iðjurekstur og verzlun, Christopher Martin Road, Basildon, Essex, Englandi, og skrásett 15. marz 1967.

Á ferstrendum réttthyrndum dökkum einkennismiða stendur efst orðið: CARRERAS, en undir því stendur orðið: Westbury. Þá er hvít rák þvert yfir miðann. Þar fyrir neðan eru tveir sporöskjulagaðir hringar og innan þeirra er skjaldarmerki.

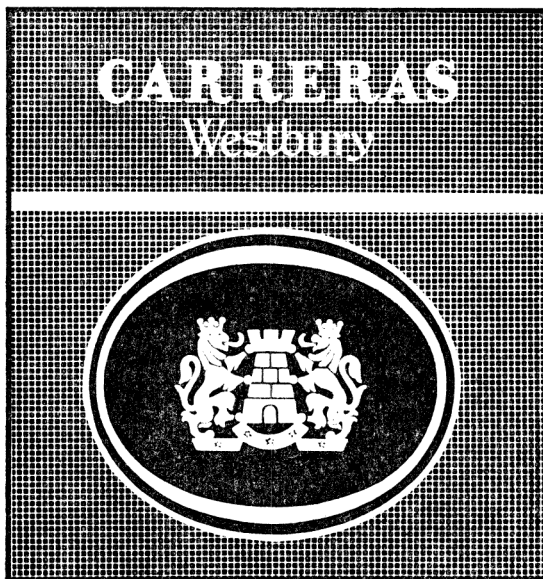

Merkið er skrásett í London 28. sept. 1965, í 34. flokki, fyrir tóbak, hvort heldur það er unnið eða óunnið.

Skrás. 1967, nr. 29. Tilkynnt 6. febr. 1967, kl. 14.30, af Rembrandt Tobacco Corporation (Overseas) Limited, iðjurekstur og verzlun, Weinbergstrasse 79, Zürich 8035, Sviss, og skrásett 15. marz 1967.

Orðið: RICHELIEU

Samkvæmt tilkynningu 11. sept. 1962 er merkið skrásett í Bern 23. okt. 1963, í 34. flokki, fyrir tóbaksvörur af hverri tegund sem er.

Skrás. 1967, nr. 30. Tilkynt 6. febr. 1967, kl. 16.30, af Agfa-Gevaert Aktiengesellschaft, iðjurekstur og verzlun, Leverkusen-Bayerwerk, Þýzkalandi, og skrásett 15. marz 1967.

Orðið:

Varioscop

Samkvæmt tilkynningu 31. ágúst 1965 var merkið skrásett í München 21. júlí 1966, í 22. flokki, fyrir ljósmyndavélar til endurprentunar og stækkunar.

Skrás. 1967, nr. 31. Tilkynt 15. febr. 1967, kl. 11.30 árdegis, af Rothmans of Pall Mall, Limited, iðjurekstur og verzlun, Weinbergstrasse 79, Zürich 8035, Sviss, og skrásett 15. marz 1967.

Orðin:

SANTOS-DUMONT

Samkvæmt tilkynningu 25. jan. 1962 var merkið skrásett í Bern 26. marz 1962, í 34 flokki, fyrir tóbak, af hvaða tegund sem er.

Skrás. 1967, nr. 32. Tilkynt 18. febr. 1967, kl. 11.40 árdegis, af Tavoro S.A., iðjurekstur og verzlun, 1—5 avenue de Chatelaine, Genf, Sviss, og skrásett 15. marz 1967.

Orðið: E L N I T A

Samkvæmt tilkynningu 9. maí 1960, er merkið skrásett í Bern 19. júlí 1960 fyrir saumavélar, handknúnar, rafknúnar eða stignar, og hluta þeirra, fylgitæki hvers konar, einkum kassa og húsgögn fyrir saumavélar.

Skrás. 1967, nr. 33. Tilkynt 21. febr. 1967, kl. 14.30, af Merck & Co. Inc., iðjurekstur og verzlun, 126 E. Lincoln Avenue, Rahway, New Jersey, Bandaríkjunum, og skrásett 15. marz 1967.

Orðið: T U R B I N A I R E

Samkvæmt tilkynningu 31. jan. 1963 er merkið skrásett í Washington D. C. 12. nóv. 1963, í 18. flokki, fyrir Aerosol-lyf til notkunar í nef.

Skrás. 1967, nr. 34. Tilkynt 13. febr. 1962, kl. 16.00, af Rembrandt Tobacco Corporation (Overseas) Limited, iðjurekstur og verzlun, Weinbergstrasse 79, Zürich 8035, Sviss, og skrásett 15. marz 1967.

Orðið:

REMBRANDON

Samkvæmt tilkynningu 12. febr. 1962 er merkið skrásett í Bern 27. apríl 1962 fyrir unnið og óunnið tóbak.

Skrás. 1967, nr. 35. Tilkynnt 23. febr. 1967, kl. 11.00 árdegis, af Imperial Chemical Industries Limited, iðjurekstur, Imperial Chemical House, Millbank, London, S. W. 1, Englandi, og skrásett 15. marz 1967.

Orðið:

KEMATAL

Merkið er skrásett í London 25. apríl 1966, í 1. flokki, fyrir plast sem duft, deig, vökva, blönduvökva (emulsions), dreifara (dispersions), kúlur og korn, allt til notkunar í iðnaði.

Skrás. 1967, nr. 36. Tilkynnt 24. jan. 1967, kl. 15.20, af L'Oreal Société Anonyme, iðjurekstur og verzlun, 14 Rue Royale, París, Frakklandi, og skrásett 15. marz 1967.

Orðið: I M E D I A og þar fyrir ofan mynd af kórónu.



IMEDIA

Merkið er skrásett í París 24. des. 1958, í 3. og 21. flokki, fyrir sápur, ilmvörur, jurtaoliur, snyrtivörur, hárvökva, tannhreinsiefni, hreinlætisvörur, hárkamba og svampa.

Skrás. 1967, nr. 37. Tilkynnt 24. jan. 1967, kl. 15.20, af sama, og skrásett 15. marz 1967.

Orðið:

DOP

Merkið er skrásett í París 12. maí 1964, í 3., 5. og 21. flokki, fyrir ilmvörur og fegurðarvörur, sápur, snyrtivörur, jurtaoliur, rauðan andlitsfarða, tannhreinsiefni, lit, litarefni og litablöndur fyrir hár og skegg, hárbleikiefni, shampo, vörur til hirðingar og fegurðar hárs, hárlagningarvörur, hreinlætisvörur, hárkamba og aðrar snyrtivörur.

Skrás. 1967, nr. 38. Tilkynnt 24. jan. 1967, kl. 15.20, af sama, og skrásett 15. marz 1967.

Orðið:

AMALGAN

Merkið er skrásett í París 30. apríl 1964, í 3., 5. og 21. flokki, fyrir ilmvörur og fegurðarvörur, sápur, snyrtivörur, jurtaoliur, rauðan andlitsfarða, tannhreinsiefni, lit, litarefni og litablöndur fyrir hár og skegg, hárbleikiefni, shampo, vörur til hirðingar og fegurðar hárs, hárlagningarvörur, hreinlætisvörur, hárkamba og aðrar snyrtivörur.

Skrás. 1967, nr. 39. Tilkynnt 24. jan. 1967, kl. 15.20, af sama, og skrásett 15. marz 1967.

Orðið:

MOIRIL

Merkið er skrásett í París 28. maí 1964, í 3., 5. og 21. flokki, fyrir ilm- og fegurðarvörur, sápur, snyrtivörur, jurtaolíur, rauðan andlitsfarða, tannhreinsiefni, lit, litarefni og litablöndur fyrir hár og skegg, hárbleikiefni, shampo, vörur til hirðingar og fegrunar hárs, hárlagningavörur, hreinlætisvörur, hárkamba og aðrar snyrtivörur.

Skrás. 1967, nr. 40. Tilkynt 24. jan. 1967, kl. 15.20, af sama, og skrásett 15. marz 1967.

Orðið:

SUFFRAGE

Merkið er skrásett í París 16. okt. 1945, í 3. flokki, fyrir ilmvörur, snyrtivörur, sápur, andlitsfarða og fegrunarvörur.

Skrásetning merkisins var síðast endurnýjuð 16. sept. 1960.

Skrás. 1967, nr. 41. Tilkynt 24. jan. 1967, kl. 15.20, af sama, og skrásett 15. marz 1967.

Orðið:

Régé

Merkið er skrásett í París 19. marz 1959, í 3. og 20. flokki, fyrir sápu, ilmvörur, jurtaolíu, snyrtivörur, hárvökva, tannhreinsiefni, hreinlætisvörur, hárkamba og svampa.

Skrás. 1967, nr. 42. Tilkynt 24. jan. 1967, kl. 15.20, af sama, og skrásett 15. marz 1967.

Orðið:

VOLUTIS

Merkið er skrásett í París 2. maí 1944, í 3.—21. flokki, fyrir ilm- og fegrunarvörur, sápur, snyrtivörur, jurtaolíur, rauðan andlitsfarða, tannhreinsiefni, lit og litablöndur fyrir hár og skegg, hárbleikiefni, shampo, vörur til hirðingar og fegrunar hárs, hárlagningavörur, hárkamba og aðrar snyrtivörur.

Skrásetning vörumerkisins var síðast endurnýjuð 20. apríl 1959.

Skrás. 1967, nr. 43. Tilkynt 24. jan. 1967, kl. 15.20, af sama, og skrásett 15. marz 1967.

Orðið:

ELNETT

Merkið er skrásett í París 10. des. 1959, í 3., 5. og 21. flokki, fyrir ilm- og fegrunarvörur, sápur, snyrtivörur, jurtaolíur, rauðan andlitsfarða, tannhreinsiefni, lit, litarefni og litablöndur fyrir hár og skegg, hárbleikiefni, shampo, vörur til hirðingar og fegrunar hárs, hárlagningaefni, hreinlætisvörur, hárkamba og aðrar snyrtivörur.

Skrás. 1967, nr. 44. Tilkynnt 24. jan. 1967, kl. 15.20, af sama, og skrásett 15. marz 1967.

Orðið:

TRAITAL

Merkið er skrásett í París 31. marz 1955, í 3. flokki, fyrir shampo, hárlagningavörur, hárlit og hársnyrtivörur.

Skrás. 1967, nr. 45. Tilkynnt 24. jan. 1967, kl. 15.20, af sama, og skrásett 15. marz 1967.

Orðið:

COLORELLE

Merkið er skrásett í París 15. febr. 1962, í 3., 5. og 21. flokki, fyrir ilm- og fegurðarvörur, sápur, snyrtivörur, jurtaolíur, rauðan andlitsfarða, tannhreinsiefni, lit, litarefni og litablöndur fyrir hár og skegg, hárbleikiefni, shampo, vörur til hirðingar og fegrunar hárs, hárlagningavörur, hreinlætisvörur, hárkamba og aðrar snyrtivörur.

Skrás. 1967, nr. 46. Tilkynnt 24. jan. 1967, kl. 15.20, af sama, og skrásett 15. marz 1967.

Orðið: O R E O L innan sporöskjulaga hrings.



Merkið er skrásett í París 7. apríl 1960, í 3. og 21. flokki, fyrir sápur, ilm-vörur, jurtaolíur, snyrtivörur, hárvökva, tannhreinsiefni, hreinlætisvörur, hárkamba og svampa.

Skrás. 1967, nr. 47. Tilkynnt 3. febr. 1967, kl. 15.00, af Arnold André, iðjurekstur og verzlun, Moltkestrasse 10—18, Bünde, Westfalen, Þýzkalandi, og skrásett 15. marz 1967.

Tvær myndir, sín af hvorum hnatthelmingi innan ferhyrnds aflangs ramma. Kringum hnattmyndirnar er fornt flúr og á hægri hnattmyndinni standa orðin: marc aurel.

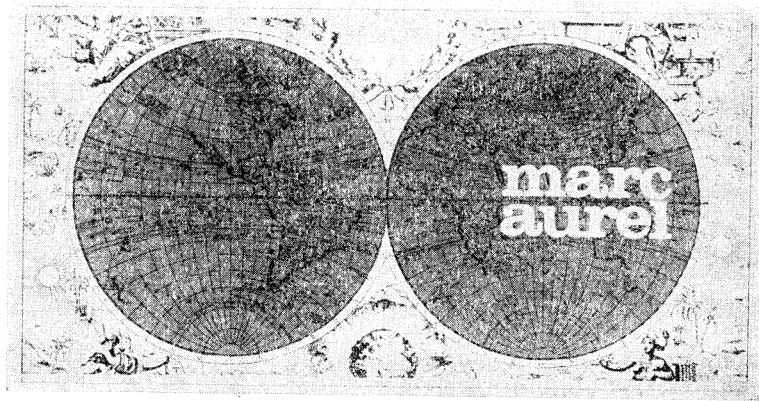

Sankvæmt tilkynningu 27. apríl 1966 er merkið skrásett í München 15. júní 1966, í 38. flokki, fyrir hrátóbak, tóbaksframleiðslu, einkum vindla, smávindla, stutta vindla, reyk- og munntóbak, sigarettur og sigarettupappír.

Skrás. 1967, nr. 48. Tilkynnt 1. marz 1967, kl. 11.30 árdegis, af Carreras Limited, iðjurekstur og verzlun, Christopher Martin Road, Basildon, Essex, Englandi, og skrásett 15. marz 1967.

Orðið: MONTICARLA

Merkið er skrásett í London 25. sept. 1964, í 34. flokki, fyrir tóbak, hvort heldur óunnið eða unnið, reykingamannavörur og eldspýtur.

Skrás. 1967, nr. 49. Tilkynnt 1. marz 1967, kl. 15.00, af Brown & Williamson Tobacco Corporation (Export) Limited, iðjurekstur, Westminster House 7, Millbank, London S. W. 1, Englandi, og skrásett 15. marz 1967.

Ferstrendur einkennismiði með skyggðum jöðrum. Innan jaðranna á hvítum fleti fyrir ofan miðju er mynd af fánum. Þar fyrir neðan eru skráð orðin: DOVER LONGS.



Merkið er skrásett í London 8. marz 1966, í 34. flokki, fyrir unnið og óunnið tóbak.

Skrás. 1967, nr. 50. Tilkynnt 7. marz 1967, kl. 14.30, af Beecham Group Limited, iðjurekstur og verzlun, Beecham House, Great West Road, Brentford, Englandi, og skrásett 15. marz 1967.

Orðið:

BLENDAX

Merkið er skrásett í London 14. sept. 1966, í 3. flokki, fyrir ilmvötn, snyrtivörur, handsápu, shampo og tannpasta.

Skrás. 1967, nr. 51. Tilkynnt 21. marz 1967, kl. 10.00 árdegis, af Royal Crown Cola Co., iðjurekstur, 1000 Ninth Ave., Columbus, Georgia, Bandaríkjunum, og skrásett 25. apríl 1967.

Venjulegir upphafsstafir, R ofar, C neðar.

Samkvæmt tilkynningu 2. maí 1957 er merkið skrásett í Washington D. C. 7. jan. 1958, í 45. flokki, fyrir óáfenga maltlausa drykki, selda sem milda drykki og síróp og seyði til framleiðslu þeirra.

Skrás. 1967, nr. 52. Tilkynnt 8. marz 1967, kl. 14.30, af Centrala Handlu Zagranicznego „Paged“, State Enterprise for Foreign Trade, Export—Import of Timber Wares, verzlun, Varsjá, Póllandi, og skrásett 25. apríl 1967.

Aflangur réttþyrningur og í honum miðjum mynd af pólska ríkiserninum (state eagle) milli stafanna LP.



Samkvæmt tilkynningu 13. ágúst 1956 er merkið skrásett í Varsjá 20. september 1956, í 3. flokki, fyrir sagað timbur.

Skrás. 1967, nr. 53. Tilkynnt 2. marz 1967, kl. 11.15 árdegis, af Kristjáni Siggeirsyni hf., húsgagnaframl. og húsgagnasala, Laugavegi 13, Reykjavík, og skrásett 25. apríl 1967.

Orðin:

varia
HÚSGÖGN

Merkið er skrásett fyrir ýmsar gerðir húsgagna og skyldar vörur.

Skrás. 1967, nr. 54. Tilkynnt 6. febrúar 1967, kl. 15.15, af Sælgætisgerðinni Drift sf., sælgætisframleiðsla, Kópavogi, og skrásett 25. príl 1967.

Merkið er grænn, eggлага hnöttur með orðinu: APPOLO letrað á vinstra helming, ritað svörtum stöfum. Á hægri helming er annar hnöttur eins að lögun en minni, svartur að lit. Á hann er letrað hvítum stöfum orðið L A K K R Í S. Úr minni hnettinum liggur lína, sem virðist ná hringinn í kringum báða hnettina. Við hægri enda hnattarins er svört, breið lína undir simanúmeri.

Merkið er prentað í hvaða lit sem er.



Merkið er skrásett fyrir sælgætisvörur, einkum lakkrísvörur.

Skrás. 1967, nr. 55. Tilkynt 6. febr. 1967, kl. 15.15, af Sælgætisgerðinni Drift sf., sælgætisframleiðsla, Kópavogi, og skrásett 25. apríl 1967.

Hringlaga merki með tveim hringjum; í ytri hring, sem er dökkblár, er skráð hvítum stöfum APPOLO LAKKRÍS SÍMI xxxxx og nær saman í hringnum. Í innri hringnum, sem er ljósblár og hvítur, er mynd af geimfari svifandi í geimnum; hvíti og ljósblái liturinn skal tákna höf og lönd.

Áskilinn réttur til að prenta merkið í hvaða lit sem er.



Merkið er skrásett fyrir sælgætisvörur, einkum lakkrísvörur.

Skrás. 1967, nr. 56. Tilkynt 31. jan. 1967, kl. 11.40 árdegis, af Ashland Oil & Refining Company, iðjurekstur og verzlun, 1409 Winchester Avenue, Ashland, Kentucky, Bandaríkjunum, og skrásett 25. apríl 1967.

Orðið: T E C T Y L

Samkvæmt tilkynningu 8. ágúst 1939 er merkið skrásett í Washington D. C. 30. jan. 1940, í 6. flokki, fyrir ryðvarnarefnablöndur og efni til varnar tæringu véla og ýmiss konar málmis-yfirborðs, og efnið hefur einnig smurningshæfileika.

Skrás. 1967, nr. 57. Tilkynt 3. febr. 1967, kl. 15.45, af Karli Kristjáni Karlssyni, stórkaupmanni, verzlun, Reykjavík, og skrásett 25. apríl 1967.

Orðin: K A R L S S O N & C o C O G N A C

Merkið er skrásett í hvers konar stærðum, gerðum og litum fyrir hvers konar vörur og rekstur.

Skrás. 1967, nr. 58. Tilkynt 6. marz 1967, kl. 10.30 árdegis, af The Dow Chemical Company (Delaware Corporation), iðjurekstur og verzlun, Midland, Michigan, Bandaríkjunum, og skrásett 25. apríl 1967.

Orðið: L I R U G E N

Samkvæmt tilkynningu 10. marz 1965 er merkið skrásett í Washington D. C. 12. október 1965, í 18. flokki, fyrir mislingabóluefni.

Skrás. 1967, nr. 59. Tilkynt 20. marz 1967, kl. 13.45, af Rothmans of Pall Mall Limited, iðjurekstur og verzlun, Weinbergerstrasse 79, Zürich 8035, Sviss, og skrásett 25. apríl 1967.

Ferstrendur einkennismiði. Efst á honum er hvítur flötur og á honum er skjaldarmerki í gylltum, ljósbláum og hvítum lit, en til vinstri við það standa orðin: RROTHMANS OF PALL MALL í ljósbláum lit. Þar fyrir neðan er dimmblár flötur þvert yfir miðann og stendur á honum orðið: CROWN með gylltu letri. Undir dimmbláa fletinum er ljósblár flötur þvert yfir miðann og stendur á honum orðið: FILTER í hvítum lit. Neðst er merkið hvítt.

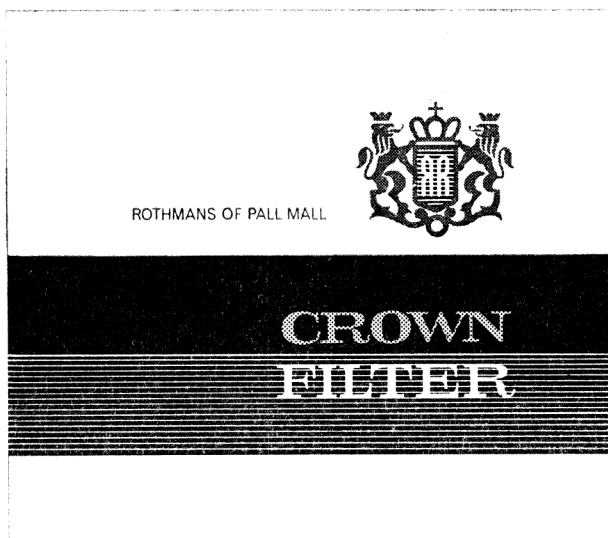

Samkvæmt tilkynningu 1. ágúst 1966 er merkið skrásett í Bern 8. des. 1966, í 34. flokki, fyrir óunnið og unnið tóbak, reykingamannavörur og eldspýtur.

Skrás. 1967, nr. 60. Tilkynnt 20. marz 1967, kl. 13.45, af American-Cigarette Company (Overseas) Limited, iðjurekstur og verzlun, Weinbergerstrasse 79, Zürich 8035, Sviss, og skrásett 25. apríl 1967.

Ílangur, röndóttur einkennismiði. Á honum er ofarlega til vinstri mynd af ljóni á hringlaga fleti. Þá kemur orðið: GUNSTON lóðrétt og því næst mynd af fallbyssu, en undir henni er afmarkaður flötur og stendur á honum orðið: TOASTED. Lengst til hægri stendur orðið: GUNSTON lóðrétt. Þar fyrir neðan er afmarkaður flötur þvert yfir merkið og stendur á honum: 20 GUNSTON 20.

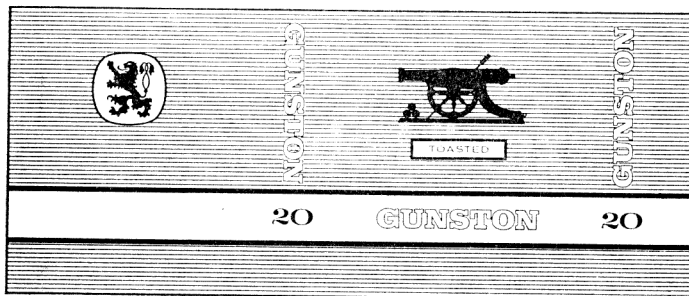

Samkvæmt tilkynningu 30. ágúst 1966 er merkið skrásett í Bern 16. des. 1966, í 34. flokki, fyrir óunnið og unnið tóbak, reykingamannavörur og eldspýtur.

Skrás. 1967, nr. 61. Tilkynnt 7. des. 1966, kl. 15.00, af Hf. Smjörlikisgerð Ísa-fjarðar, iðnaður og verzlun, Hafnarstræti 1, Ísafirði, og skrásett 25. apríl 1967.

Orðið:

STJÖRNU.

Merkið er skrásett fyrir allar tegundir af smjörliki, jurtafeiti, matarolíu, steikarfeiti (shortening), tólg, alls konar saft, sultu og niðursuðuvörur, brennt og malað kaffi.

Skrás. 1967, nr. 62. Tilkynnt 13. marz 1967, kl. 11.00 árdegis, af Johann Maria Farina, gegenüber dem Jülichs-Platz, iðjurekstur og verzlun, Obenmarspforten 21, Köln/Rhein, Þýzkalandi, og skrásett 25. apríl 1967.

Mynd af stílfærðu, rauðu blómi, þrískiptu að ofan.

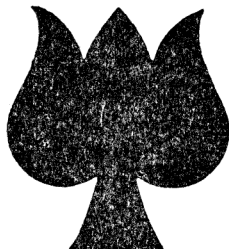

Samkvæmt tilkynningu 17. okt. 1930 er merkið skrásett í München 13. des. 1930, í 34. flokki, fyrir lyf til hressingar og upplifgunar, meðul við höfuðverk, gigt og taugakvöllum, sóttþreinsunarefni og kemiskar afurðir til heilsuverndar, Kölnarvatn, ilmvörur, fegrunar meðul, eteroliur, sápur, þvotta- og bleikingaefni, sterkju og sterkjuefni, litarefni í þvott, efni til að ná burtu blettum, ryðvarnarefni, fágunar- og fægiefni (þó ekki fyrir leður), slípunarefni.

Skrásetning merkisins var síðast endurnýjuð 17. okt. 1960.

Skrás. 1967, nr. 63. Tilkynning 13. marz 1967, kl. 13.00, af sama, og skrásett 25. apríl 1967.

Mynd af stílfærðu blómi þrískiptu að ofan.

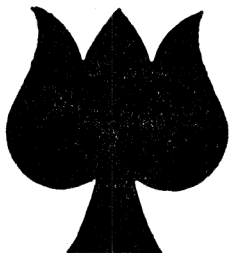

Samkvæmt tilkynningu, dags. 16. okt. 1930, er merkið skrásett í München 15. des. 1930, í 34. flokki, fyrir lyf til hressingar og upplifgunar, meðul við höfuðverk, gigt og taugakvöllum, sóttþreinsunarefni og kemiskar afurðir til heilsuverndar, Kölnarvatn, ilmvörur, fegrunar meðul, eteroliur, sápur, þvotta- og bleikingaefni, sterkju og sterkjuefni, litarefni í þvott, efni til að ná burtu blettum, ryðvarnarefni, fágunar- og fægiefni (þó ekki fyrir leður), slípunarefni.

Skrásetning vörumerkisins var síðast endurnýjuð 16. okt. 1960.

Skrás. 1967, nr. 64. Tilkynnt 26. jan. 1967, kl. 14.10, af Hampiðjuni hf., veiðar- færagæð, Stakkholti 4, Reykjavík, og skrásett 25. apríl 1967.

Orðið: P E V

Merkið er skrásett fyrir garn, línur og kaðla úr blöndu af tveim gerviefnum, polyethylen (PE) eða polypropylen (PP) og PVA.

Skrás. 1967, nr. 65. Tilkynnt 30. jan. 1967, kl. 15.10, af The Seven-Up Company (Missouri Corporation), iðjurekstur og verzlun, 1300 Delmar Blvd, St. Louis, MO. 63103, Bandaríkjunum, og skrásett 25. apríl 1967.

Orðin: S E V E N - U P

Samkvæmt tilkynningu 15. nóv. 1965 er merkið skrásett í Washington D. C. 4. okt. 1966, í 45. flokki, fyrir óáfenga drykki, síróp og kjarna til þess að búa þá til.

Skrás. 1967, nr. 66. Tilkynnt 12. jan. 1967, kl. 14.30, af Joseph E. Seagram & Sons Limited, iðjurekstur og verzlun, 1430 Peel Street, Montreal, Canada, og skrásett 25. apríl 1967.

Orðin:

SEVEN CROWN

Merkið er skrásett í Ottawa 6. des. 1934 fyrir áfenga drykki og vín.

Merkið var síðast endurnýjað til skrásetningar 6. des. 1964.

Skrás. 1967, nr. 67. Tilkynnt 11. apríl 1967, kl. 10.00 árdegis, af Chandor S. A., iðjurekstur og verzlun, Bolmhofplatz 11, Baar (Zug), Sviss, og skrásett 25. apríl 1967.

Orðið: CHANDOR

Samkvæmt tilkynningu 27. okt. 1966 er merkið skrásett í Bern 31. des. 1966, í 3. flokki fyrir februnarförur.

Skrás. 1967, nr. 68. Tilkynnt 24. nóv. 1966, kl. 11.50 árdegis, af United Fruit Company, dreifingar- og pökkunarfyrirtæki, Prudential Center, Boston, Mass., Bandaríkjunum, og skrásett 25. apríl 1967.

Orðið:

CHIQUITA

Samkvæmt tilkynningum 26. sept. 1957 og 8. júlí 1960 og viðbót skrásettri 25. nóv. 1958 er merkið skrásett í Washington D. C. 25. nóv. 1958 og 21. febr. 1961, í 46. flokki, fyrir bananaávöxt og bananaávaxtamauk.

Skrás. 1967, nr. 69. Tilkynnt 13. febr. 1967, kl. 15.10, af Trebor Limited, iðjurekstur, Trebor House, Woodford Green, Essex, Englandi, og skrásett 25. apríl 1967.

Orðið: TREBOR

Merkið er skrásett í London 25. nóv. 1911, í 42. flokki, fyrir súkkulaði og sælgæti.

Skrásetning vörumerkisins var síðast endurnýjuð 25. nóv. 1960.

Skrás. 1967, nr. 70. Tilkynnt 15. nóv. 1966, kl. 16.50, af American Cyanamid Company, iðjurekstur, Berdan Avenue, Wayne, New Jersey, Bandaríkjunum, og skrásett 25. apríl 1967.

Orðið: MYAMBUTOL

Samkvæmt tilkynningu 24. apríl 1962 er merkið skrásett 1. jan. 1963, í 18. flokki, fyrir efni gegn sýklum.

Skrás. 1967, nr. 71. Tilkynnt 6. febr. 1967, kl. 15.00, af Grundfoss Bjerringbro Pumpefabrik A/S, iðjurekstur og verzlun, Bjerringbro, Danmörku, og skrásett 25. apríl 1967.

Orðið: GRUNDFOSH

Samkvæmt tilkynningu 14. júní 1966 er merkið skrásett í Kaupmannahöfn 3. febr. 1967, í 7. og 9., 11. og 37. flokki, fyrir pumpur, vökvaþrýstivélar, lokur og hreinsivélar, filtera, sem eru hlutar véla, mótorá eða tilheyrandi vélum, hreinsunarvélar, vélaverkfæri, loftpressur (vélar), vökva- og þrýstilofts ræstivélar, sjálfstjórnandi vökvapumpur til nota í visindum, sjálfstjórnandi rafmagnslokur og lokur, er stjórná sér sjálfar með breyttum þrýstingi eða af öðrum líkamlegum ástæðum, sem þó eru ekki hlutar véla, útbúnað fyrir sjálfvirkar pumpur og vélaverkfæri og hluta slíkra stjórnkerfa, mæli- og eftirlitstæki (nema þó ekki rafmagnsmælitæki og eftirlitstæki), slökkvitæki, fyrirkomulag til ljósa, hita og gufuframleiðslu, eldunar, kælingar, þurrkunar, loftþræstingar, vatnsleiðslu og til hreinlætis.

Skrás. 1967, nr. 72. Tilkynnt 29. marz 1966, kl. 15.30, af Stim-u-dents, Inc., iðnaður, 14035 Woodrow Wilson, Detroit 38, Michigan, Bandaríkjunum, og skrásett 25. apríl 1967.

Orðin: S T I M - U - D E N T S

Samkvæmt tilkynningu 5. júlí 1960 er merkið skrásett í Washington 3. jan. 1961, í 44. flokki, fyrir tæki til hreinsunar tannbila og til að nudda góma.

Skrás. 1967, nr. 73. Tilkynnt 21. febr. 1966, kl. 15.00, af Astra Aktieselskab, iðjurekstur og verzlun, Roskildevej 22, Albertslund, Danmörku, og skrásett 25. apríl 1967.

Orðið: T R I X O A Z I N

Samkvæmt tilkynningu 22. jan. 1966 er merkið skrásett í Kaupmannahöfn 22. júlí 1966, í 5. flokki, fyrir róandi lyf.

Skrás. 1967, nr. 74. Tilkynnt 17. marz 1966, kl. 16.30, af Merck & Co. Inc., iðjurekstur, 126 E. Lincoln Avenue, Rahway, New Jersey, Bandaríkjunum, og skrásett 25. apríl 1967.

Orðið: N e o D E C A G E L

Samkvæmt tilkynningu 13. jan. 1966 er merkið skrásett í Washington D. C. 7. marz 1967, í 18. flokki, fyrir lyfjasamsetningar til staðbundinnar útvortisnotkunar við húðsjúkdómum.

Skrás. 1967, nr. 75. Tilkynnt 17. marz 1966, kl. 16.30, af sama, og skrásett 25. apríl 1967.

Orðið: R A P I S O R B

Samkvæmt tilkynningu 13. jan. 1966 er merkið skrásett í Washington D. C. 14. febr. 1967, í 18. flokki, fyrir efnasamsetningar við verkjum, hita og bólgu.

Skrás. 1967, nr. 76. Tilkynnt 2. júlí 1963, kl. 11.00 árdegis, af The Gorton Corporation (a corporation of Delaware), iðjurekstur og verzlun, 327 Main Street, Gloucester, Mass., Bandaríkjunum, og skrásett 25. apríl 1967.

Orðin: F R E S H L O C K

Samkvæmt tilkynningu 29. nóv. 1962 er merkið skrásett í Washington D. C. 8. okt. 1963, í 46. flokki, fyrir frosinn fisk og skelfisk.

Skrás. 1967, nr. 77. Tilkynnt 7. jan. 1966, kl. 16.15, af Deutsche Linoleum-Werke Aktiengesellschaft, iðjurekstur og verzlun, 712 Bietigheim/Württ., Þýzkalandi, og skrásett 25. apríl 1967.

Orðið: N i l p f e r d

Samkvæmt tilkynningu 20. júlí 1965 er merkið skrásett í München 22. des. 1965, í 39. flokki, fyrir gólf-, veggja- og borðúka úr linoleum eða úr efni svipuðu linole-

um sem og úr gerviefnum eða gljáblöðum með eða án vefnaðar eða úr pappír eða gæðapappa.

Samkvæmt forgangsréttarákvæði Parísarsamþykktarinnar, um eignaréttindi á sviði iðnaðar, nýtur merkið verndar hér á landi frá 20. júlí 1965.

Skrás. 1967, nr. 78. Tilkynt 1. marz 1967, kl. 15.00, af The United Kingdom Tobacco Company, Limited, trading also as Marcovitch & Co., iðjurekstur, Cambridge House, Commercial Street, London E. 1., Englandi, og skrásett 25. apríl 1967.

Ferstrendur, ilangur einkennismiði. Ofarlega á miðan er svartur flötur og á honum hringur. Fyrir ofan hringinn er mynd af dýri, en inni í hringnum er bókstafurinn M. Neðst á svarta fletinum er skráð orðið: MARCOWITCH. Þar fyrir neðan á hvítum fleti eru skráð orðin: BLACK & WHITE DE LUXE FILTER. Neðst á miðanum eru fimm svört strik.



Merkið er skráð í London 7. maí 1965, í 34. flokki, fyrir vindlinga (sigarettur).

Skrás. 1967, nr. 79. Tilkynt 18. jan. 1967, kl. 15.15, af S. C. Johnson & Son, Inc., iðjurekstur, 1526 Howe Street, Racine, Wisconsin, Bandaríkjunum, og skrásett 25. apríl 1967.

Orðið: Johnson með táknmynd fellda í fremsta staf orðsins.

Johnson

Samkvæmt tilkynningu 23. apríl 1964 er merkið skrásett í Washington D. C. 15. júní 1965, í 1., 4., 6., 15., 16., 21., 29. og 52. flokki, fyrir efni unnin úr phenol og gerviharpeisblöndur, hvort tveggja til afnota almennt í iðnframleiðslu; bón og fægilög til að pússa, húða og/eða verja við, málm og aðra fleti, þ. á m. gólf, húsgögn, bifreiðar og aðra innri og ytri gljáða fleti, efnablöndur til að gljá, verja og bæta lit á yfirleður í skóm og aðrar leðurvörur; millibilsefni til afnota í framleiðslu efnishluta í málningu, blek, málmhúð, ryðvara, plast, amine-aldehyde harpeis, phenol, phenol aldehyde harpeis, lakkherði, meðhöndlun á vefnaðarvörum og vatnsupplausnarkerfi, gerlaeyðandi bætiefni til að nota í málmkælfefni; efni, sem hafa áhrif á málm til afnota sem smurning og kælfefni; gljákvöðu, málningu, bindiefni fyrir tré, terrazzo, marmara, stein, steypu og flísagólf, efni til að vaxhúða landbúnaðarafurðir; rafmagns gólfbónvélar; bónkústa, handstýrt tæki með löngu skafti til að auðvelda hreinsun og húðun gólfa og annarra flata; hreinsiefni til að nota á harða,

sveigjanlega og lina fleti á heimili og kringum það og í verzlunum, stofnunum og iðnfyrirtækjum, hreinsiefni til að fjarlægja gamalt bón og bónupplausnir úr gólfum og öðrum flötum, skóhreinsiefni, hreinsiefni til alls kyns nota svo og þau, sem hafa tilfallandi eiginleika til að eyða gerlum, sóttbreinsa og auka á hreinlæti.

Skrás. 1967, nr. 80. Tilkynnt 31. marz 1967, kl. 14.30, af Turmac Tobacco Company N. V., iðjurekstur og verzlun, Drentestraat 21, Amsterdam, Hollandi, og skrásett 25. apríl 1967.

Efst er stílgerð mynd af vængjuðu ljóni. Þar fyrir neðan stendur orðið: ORLY. Neðst er ferstrendur, svartur reitur og í honum er ferstrendur, deplóttur reitur.



ORLY

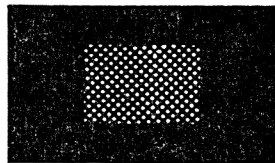

Samkvæmt tilkynningu 29. maí 1963 er merkið skrásett í Haag 3. júlí 1963, í 34. flokki, fyrir óunnið og unnið tóbak.

Skrás. 1967, nr. 81. Tilkynnt 1. apríl 1967, kl. 11.15 árdegis, af Strath Labor AG., iðjurekstur og verzlun, Mühlebachstrasse 25, Zürich, Sviss, og skrásett 25. apríl 1967.

Orðin: B I O - S T R A T H

Samkvæmt tilkynningu 27. sept. 1965 er merkið skrásett í Bern 17. nóv. 1965, í 5. flokki, fyrir lyf og sérfæðu.

Skrás. 1967, nr. 82. Tilkynnt 29. marz 1967, kl. 11.50 árdegis, af Akai Electru Company Limited, iðjurekstur og verzlun, No. 14, 2-Chome-12, Higashi-Kohjiya, Otha-Ku, Tokio, Japan, og skrásett 25. apríl 1967.

Orðið: A K A I

Samkvæmt tilkynningu 24. maí 1960 er merkið skrásett í Tokio 16. sept. 1964, í 11. flokki, fyrir segulbandstæki og hljóðritunartæki og -vélar.

Skrás. 1967, nr. 83. Tilkynnt 7. apríl 1967, kl. 16.00, af F. Hoffmann-La Roche & Co. Aktiengesellschaft, iðjurekstur, Gränzackerstrasse 124—184, Basel, Sviss, og skrásett 25. apríl 1967.

Orðið:

FANIDAR

Samkvæmt tilkynningu 3. febr. 1966 er merkið skrásett í Bern 10. maí 1966 í 1., 3. og 5. flokki, fyrir lækni-lyf, kemiskar afurðir í þágu lækninga og heilsuverndar, lyf og lyfjavarning, plástra, sáraumbúðir, efnasambönd til að eyða dýrum og urtum, sóttbreinsunarefni og sjúkrafæðu.

Skrás. 1967, nr. 84. Tilkynnt 22. febr. 1967, kl. 14.50, af Riepe-Werk, iðjurekstur og verzlun, Hamborg-Altona, Donnerstrasse 5, Þýzkalandi, og skrásett 25. apríl 1967.

Orðið: R A P I D O G R A P H

Samkvæmt tilkynningu 27. jan. 1941 er merkið skrásett í München 21. febr. 1942, í 32. flokki, fyrir sjálfblekunga, skrúfblýanta og blek.

Skrás. 1967, nr. 85. Tilkynnt 22. febr. 1967, kl. 14.50, af sama og skrásett 25. apríl 1967.

Orðið: V a r i a n t a

Samkvæmt tilkynningu 6. febr. 1959 er merkið skrásett í München 22. des. 1959, í 32. flokki, fyrir skrif-, teikni-, málningar- og myndmótunarvörur, knattborðs- og merkikrít, skrifstofutæki (nema húsgögn).

Skrás. 1967, nr. 86. Tilkynnt 22. febr. 1967, kl. 14.50, af sama, og skrásett 25. apríl 1967.

Orðið: V a r i o s c r i p t

Samkvæmt tilkynningu 11. febr. 1959 er merkið skrásett í München 31. okt. 1959, í 32. flokki, fyrir skrif-, teikni-, málningar- og myndmótunarvörur, knattborðs- og merkikrít, skrifstofutæki (nema húsgögn).

Skrás. 1967, nr. 87. Tilkynnt 22. marz 1967, kl. 11.00 árdegis, af Warner-Lambert Pharmaceutical Company, iðjurekstur, 201 Tabor Road, Morris Plains, New Jersey, Bandaríkjunum, og skrásett 25. apríl 1967.

Orðið:

SINUTAB

Samkvæmt tilkynningu 20. nóv. 1958 er merkið skrásett í Washington D. C. 22. sept. 1959, í 18. flokki, fyrir sinus höfuðverkjartöflur.

Skrás. 1967, nr. 88. Tilkynnt 11. júní 1965, kl. 11.30 árdegis, af American-Cigarette Company (Overseas) Limited, iðjurekstur, Weinbergerstrasse 79, Zürich, Sviss, og skrásett 25. apríl 1967.

Ferstrendur einkennismiði. Til vinstri standa stafirnir: F M, en undir þeim stendur: FERDINAND MAGELLAN. Þá eru tvö skjaldarmerki og undir þeim er ílangur, ferstrendur flötur. Til hægri standa stafirnir F M og undir þeim stendur: FERDINAND MAGELLAN. Lengst til hægri stendur: FERDINAND MAGELLAN 1480—1521 — nobleman, navigator, conqueror of the seas, the first to undertake a voyage around the world — discoverer of the true dimensions of our globe. Einnig stafirnir: F M. Neðst á miðanum standa stafirnir: F M.

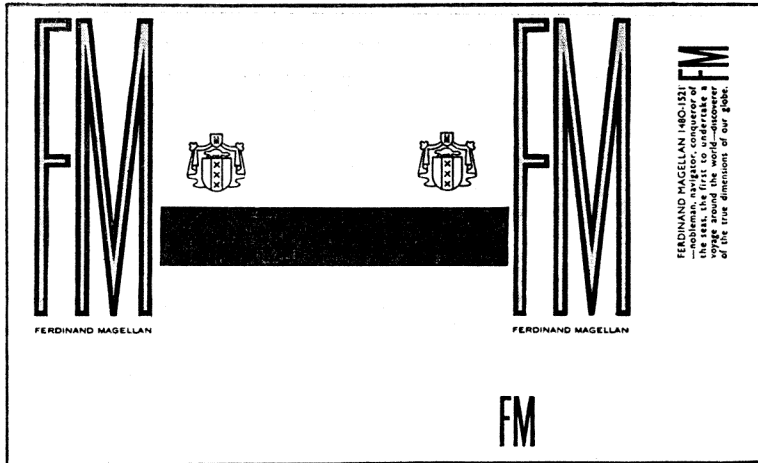

Samkvæmt tilkynningu 10. apríl 1962 er merkið skrásett í Jóhannesarborg, S.-Afriku, 15. maí 1962, í 34. flokki, fyrir tóbak, hvort heldur er óunnið eða unnið, reyk-ingamannavörur og eldspýtur.

Skrás. 1967, nr. 89. Tilkynnt 10. marz 1966, kl. 11.30 árdegis, af United Biscuits Limited, er verzla einnig sem Mc Vitie & Price og sem Mcfarlane, Lang & Co. og sem William Crawford & Sons og sem William McDonald & Sons (Biscuits), iðjurekstur, 12 Hope Street, Edinborg 2, Skotlandi, og skrásett 25. apríl 1967.

Orðið: P E N G U I N

Merkið er skrásett í London 5. maí 1954, í 30. flokki, fyrir kex, kökur og sæta-brauð. (Gildir ekki fyrir þessar vörur sem dýramat).

Skrásetning vörumerkis þessa var síðast endurnýjuð 5. maí 1961.

Skrás. 1967, nr. 90. Tilkynnt 10. marz 1966, kl. 11.30 árdegis, af sama, og skrásett 25. apríl 1967.

Orðið: B A N D I T

Merkið er skrásett í London 15. des. 1956, í 30. flokki, fyrir kex, kökur og sæta-brauð. (Gildir ekki fyrir þessar vörur sem dýramat).

Skrás. 1967, nr. 91. Tilkynnt 7. marz 1967, kl. 17.00, af Glerskálanum sf., iðju-rekstur og verzlun, Hólmgarði 34, Reykjavík, og skrásett 25. apríl 1967.

Merkið er mynd af tveim jafnstórum rétthyrningum með áletruninni: TEMPO einangrunargler. Rétthyrningarnir liggja þannig, að áletrunin á þeim aftari kemur fram sem speglun af fremri rétthyrningnum. Merkið er í ýmsum litum og stærðum.

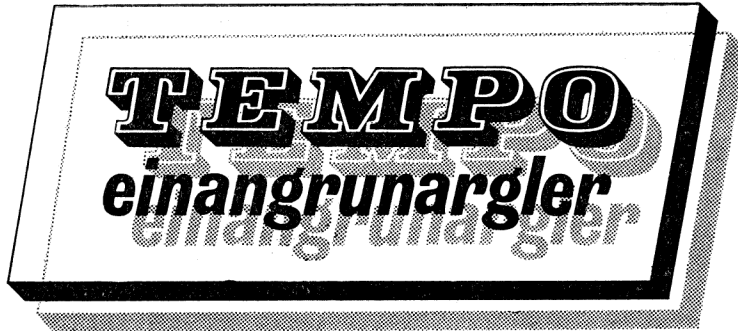

Merkið er fyrir einangrunargler, framleitt af Glerskálanum sf.

Skrás. 1967, nr. 92. Tilkynnt 9. sept. 1965, kl. 14.20, af Bodegas Marques del Merito S. A., verzlun, Alvar Nunez 59, Jerez de la Frontera, Spáni, og skrásett 25. apríl 1967.

Orðin: MARQUES DEL MERITO

Merkið er skrásett í Madrid 7. nóv. 1952, en upphaflega skráð 9. nóv. 1912, fyrir bjór, kampavín, enoldrykki, vínberjasafa, eplavín, vín, áfenga drykki, anisdrykki, konjak, eimaða drykki, gin, líkora og romm.

Skrás. 1967, nr. 93. Tilkynnt 16. febr. 1967, kl. 11.30 árdegis, af Reemtsma Cigarettenfabriken G. m. b. H., iðjurekstur og verzlun, 2000 Hamborg 52, Þýzkalandi, og skrásett 10. maí 1967.

Orðin: WALDORF - ASTORIA

Samkvæmt tilkynningu 11. júlí 1902 var merkið skrásett í Berlín 18. jan. 1904, í 38. flokki, fyrir reykt-, munn- og neftóbak, vindla, sigarettur og vindlinga. Skrásetning vörumerkis þessa var síðast endurnýjuð 1. júní 1962.

Skrás. 1967, nr. 94. Tilkynnt 16. febr. 1967, kl. 11.30 árdegis, af sama, og skrásett 10. maí 1967.

Orðin: HOUSE OF ASTOR

Samkvæmt tilkynningu 7. sept. 1966 er merkið skrásett í München 21. okt. 1966, í 38. flokki, fyrir tóbaksvörur og sigarettupappír.

Samkvæmt forgangsréttarákvæðum Parísarsamþykktarinnar, um eignaréttindi á sviði iðnaðar, nýtur vörumerkið verndar hér á landi frá 7. sept. 1966.

Skrás. 1967, nr. 95. Tilkynnt 16. febr. 1967, kl. 11.30 árdegis, af Reemtsma Cigarettenfabrik G. m. b. H., iðjurekstur og verzlun, 2000 Hamborg 52, Þýzkalandi, og skrásett 10. maí 1967.

Orðið: WALDORF

Samkvæmt tilkynningu 11. apríl 1913 er merkið skrásett í Berlín 4. maí 1914, í 38. flokki, fyrir allar tegundir tóbaksvara.

Skrás. 1967, nr. 96. Tilkynnt 16. febr. 1967, kl. 11.30 árdegis, af sama, og skrásett 10. maí 1967.

Orðin: **W E S T P A R K**

Samkvæmt tilkynningu 20. marz 1964 er merkið skrásett í München 20. maí 1964, í 38. flokki, fyrir tóbaksvörur og sígarettupappír.

Samkvæmt forgangsréttarákvæðum Parísarsamþykktarinnar, um eignaréttindi á sviði iðnaðar, nýtur vörumerkið verndar hér á landi frá 20. marz 1964.

Skrás. 1967, nr. 97. Tilkynnt 16. febr. 1967, kl. 11.30 árdegis, af sama, og skrásett 10. maí 1967.

Orðið: **M I N T I P**

Samkvæmt tilkynningu 21. júní 1957 er merkið skrásett í München 13. okt. 1958, í 38. flokki, fyrir tóbaksvörur og sígarettupappír.

Skrás. 1967, nr. 98. Tilkynnt 16. febr. 1967, kl. 11.30 árdegis, af sama, og skrásett 10. maí 1967.

Orðið: **L Y N D O N**

Samkvæmt tilkynningu dags 8. júlí 1966 er merkið skrásett í München 8. sept. 1966, í 38. flokki, fyrir tóbaksvörur og sígarettupappír.

Samkvæmt forgangsréttarákvæðum Parísarsamþykktarinnar, um eignaréttindi á sviði iðnaðar, er merkið verndað hér á landi frá 8. júlí 1966.

Skrás. 1967, nr. 99. Tilkynnt 16. febr. 1967, kl. 11.30 árdegis, af sama, og skrásett 10. maí 1967.

Orðið: **K I N G S M E N**

Samkvæmt tilkynningu 9. okt. 1959 er merkið skrásett í München 7. des. 1959, í 38. flokki, fyrir tóbaksvörur og sígarettupappír.

Skrás. 1967, nr. 100. Tilkynnt 16. febr. 1967, kl. 11.30 árdegis, af sama, og skrásett 10. maí 1967.

Orðið: **J U N O**

Samkvæmt tilkynningu 4. ágúst 1908 er merkið skrásett í Berlín 27. marz 1909, í 38. flokki, fyrir sígarettur, sígarettupappír og sígarettumunnstykki.

Skrás. 1967, nr. 101. Tilkynnt 16. febr. 1967, kl. 11.30 árdegis, af sama, og skrásett 10. maí 1967.

Orðin: **J O H N B U L L**

Samkvæmt tilkynningu 8. júlí 1966 er merkið skrásett í München 8. sept. 1966, í 38. flokki, fyrir tóbaksvörur og sígarettupappír.

Samkvæmt forgangsréttarákvæðum Parísarsamþykktarinnar, um eignaréttindi á sviði iðnaðar, er merkið verndað hér á landi frá 8. júlí 1966.

Skrás. 1967, nr. 102. Tilkynnt 16. febr. 1967, kl. 11.30 árdegis, af sama, og skrásett 10. maí 1967.

Orðin: GOLDEN DAWN

Samkvæmt tilkynningu 7. sept. 1966 er merkið skrásett í München 21. okt. 1966, í 38. flokki, fyrir tóbaksvörur og sigarettupappír.

Samkvæmt forgangsréttarákvæðum Parísarsamþykktarinnar, um eignaréttindi á sviði iðnaðar, nýtur merkið verndar hér á landi frá 7. sept. 1966.

Skrás. 1967, nr. 103. Tilkynnt 16. febr. 1967, kl. 11.30 árdegis, af sama, og skrásett 10. maí 1967.

Orðið: FOX

Samkvæmt tilkynningu 14. jan. 1899 er merkið skrásett í Berlín 1. ágúst 1899, í 38. flokki, fyrir reyktóbak, vindla, sigarettur og sigarettupappír.

Skrásetning vörumerkisins var síðast endurnýjuð 4. jan. 1959.

Skrás. 1967, nr. 104. Tilkynnt 16. febr. 1967, kl. 11.30 árdegis, af sama, og skrásett 10. maí 1967.

Orðið: ELLIS

Samkvæmt tilkynningu 22. febr. 1960 er merkið skrásett í München 8. febr. 1961, í 38. flokki, fyrir tóbaksvörur og sigarettupappír.

Skrás. 1967, nr. 105. Tilkynnt 16. febr. 1967, kl. 11.30 árdegis, af sama, og skrásett 10. maí 1967.

Orðið: BOWLING

Samkvæmt tilkynningu 13. febr. 1960 er merkið skrásett í München 10. febr. 1961, í 38. flokki, fyrir tóbaksvörur og sigarettupappír.

Skrás. 1967, nr. 106. Tilkynnt 16. febr. 1967, kl. 11.30 árdegis, af sama, og skrásett 10. maí 1967.

Orðið: CAMPUS

Samkvæmt tilkynningu 8. júlí 1966 er merkið skrásett í München 31. ágúst 1966, í 38. flokki, fyrir tóbaksvörur og sigarettupappír.

Samkvæmt forgangsréttarákvæðum Parísarsamþykktarinnar, um eignaréttindi á sviði iðnaðar, nýtur merkið verndar hér á landi frá 8. júlí 1966.

Skrás. 1967, nr. 107. Tilkynnt 16. febr. 1967, kl. 11.30 árdegis, af sama, og skrásett 10. maí 1967.

Orðið: DELTA

Samkvæmt tilkynningu 14. júní 1898 er merkið skrásett í Berlín 25. nóv. 1898, í 38. flokki, fyrir sigarettur.

Skrás. 1967, nr. 108. Tilkynt 16. febr. 1967, kl. 11.30 árdegis, af sama, og skrásett 10. maí 1967.

Orðið: D I L T O N

Samkvæmt tilkynningu 17. apríl 1961 er merkið skrásett í München 30. maí 1961, í 38. flokki, fyrir tóbaksvörur og sigarettupappír.

Skrás. 1967, nr. 109. Tilkynt 16. febr. 1967, kl. 11.30 árdegis, af sama, og skrásett 10. maí 1967.

Orðið: D I X I

Samkvæmt tilkynningu 5. des. 1959 er merkið skrásett í München 4. okt. 1960 í 38. flokki, fyrir sigarettur.

Skrás. 1967, nr. 110. Tilkynt 16. febr. 1967, kl. 11.30 árdegis, af sama, og skrásett 10. maí 1967.

Orðin: ECKSTEIN No 5

Samkvæmt tilkynningu 22. okt. 1927 er merkið skrásett í Berlín 3. febr. 1928, í 38. flokki, fyrir hrátóbak, tóbaksvörur, sigarettumunnstykki og sigarettupappír.

Skrás. 1967, nr. 111. Tilkynt 13. marz 1967, kl. 11.30 árdegis, af sama, og skrásett 10. maí 1967.

Orðið: A S T O R

Samkvæmt tilkynningu 5. jan. 1952 er merkið skrásett í München 13. des. 1955, í 42. flokki, fyrir filtersigarettur.

Skrásetning vörumerkisins var síðast endurnýjuð 5. jan. 1962.

Skrás. 1967, nr. 112. Tilkynt 13. marz 1967, kl. 11.30 árdegis, af sama, og skrásett 10. maí 1967.

Orðið: C O L L I E

Samkvæmt tilkynningu 5. jan. 1952 er merkið skrásett í München 25. júní 1953, í 42. flokki, fyrir filtersigarettur.

Skrásetning vörumerkisins var síðast endurnýjuð 5. jan. 1963.

Skrás. 1967, nr. 113. Tilkynt 13. marz 1967, kl. 11.30 árdegis, af sama, og skrásett 10. maí 1967.

Orðið: E R N T E 23

Samkvæmt tilkynningu 21. marz 1930 er merkið skrásett í Berlín 12. jan. 1931, í 38. flokki, fyrir sigarettur.

Skrásetning vörumerkisins var síðast endurnýjuð 21. marz 1960.

Skrás. 1967, nr. 114. Tilkynt 13. marz 1967, kl. 11.30 árdegis, af sama, og skrásett 10. maí 1967.

Orðin: G E L B E S O R T E

Samkvæmt tilkynningu 28. júní 1924 er merkið skrásett í Berlín 16. jan. 1925, í 38. flokki, fyrir litaðar sigarettur.

Skrásetning vörumerkisins var síðast endurnýjuð 28. júní 1964.

Skrás. 1967, nr. 115. Tilkynt 13. marz 1967, kl. 11.30 árdegis, af sama, og skrásett 10. maí 1967.

Orðið: O V A

Samkvæmt tilkynningu 15. marz 1928 er merkið skrásett í Berlín 19. marz 1930, í 38. flokki, fyrir lítaðar sigarettur.

Skrásetning vörumerksins var síðast endurnýjuð 15. marz 1958.

Skrás. 1967, nr. 116. Tilkynt 13. marz 1967, kl. 11.30 árdegis, af sama, og skrásett 10. maí 1967.

Orðið: R 6

Samkvæmt tilkynningu 24. okt. 1932 er merkið skrásett í Berlín 9. marz 1933, í 38. flokki, fyrir sigarettur.

Skrásetning vörumerkisins var síðast endurnýjuð 24. okt. 1962.

Skrás. 1967, nr. 117. Tilkynt 10. sept. 1964, kl. 11.45 árdegis, af Keri Oy, iðjurekstur og verzlun, Tornio, Finnlandi, og skrásett 10. maí 1967.

Orðið: K E R I L O N

Samkvæmt tilkynningu 17. jan. 1962 er merkið skrásett í Helsinki 31. ágúst 1962, í 14. flokki, fyrir garn búið til úr gervitrefjum.

Skrás. 1967, nr. 118. Tilkynt 24. ágúst 1966, kl. 11.15 árdegis, af The American Tobacco Company, iðjurekstur, 150 East 42nd Street, New York, N. Y., Bandaríkjunum, og skrásett 10. maí 1967.

Orðið:

TRAFALGAR

Merkið er skrásett í Washington D. C. (samkv. tilkynningu 10. febr. 1966) 4. apríl 1967, í 17. flokki, fyrir sigarettur.

Skrás. 1967, nr. 119. Tilkynt 19. apríl 1967, kl. 11.00 árdegis, af Sandoz Ltd., iðjurekstur og verzlun, Lichtstrasse 35, Basel, Sviss, og skrásett 10. maí 1967.

Orðið: S A N D O S C I L

Merkið er skrásett í Bern 27. apríl 1965, í 3. og 5. flokki, fyrir proscillaridine-framleiðslu.

Skrás. 1967, nr. 120. Tilkynt 19. apríl 1967, kl. 11.00 árdegis, af Sandoz Ltd., iðjurekstur og verzlun, Lichtstrasse 35, Basel, Sviss, og skrásett 10. maí 1967.

Orðið: I M A G O T A N

Merkið er skrásett í Bern 8. jan. 1965, í 1., 3. og 5. flokki, fyrir lyf.

Skrás. 1967, nr. 121. Tilkynt 26. sept. 1966, kl. 15.00, af Daconi patenter A/S, iðjurekstur og verzlun, Skuderløse pr. Haslev, Danmörku, og skrásett 10. maí 1967.

Upphafsstafirnir M T S. Þverleggur T-sins er stækkaður svo, að hann nær yfir báða hina stafina.



Samkvæmt tilkynningu 25. jan. 1967 er merkið skrásett 7. apríl 1967, í 6. og 8. flokki, fyrir óunna og að nokkru leyti unna ódýra málma og blöndur úr þeim, akkeri, steðja, bjöllur, völsuð og steypt byggingarefni, járnbrautarteina og annað efni úr járn til járnbrautarlagninga, keðjur (þó ekki drifkeðjur í ökutæki), leiðslukaðla (Kablar) og málmþræði (sem ekki eru til rafmagnsnota), járnsmíðahluti, málmþípur, peningaskápa og peningakassa, stálkúlur, skeifur, nagla og skrúfur, aðra hluti úr ódýrum málum, sem ekki teljast til annarra flokka, málm (óunninn): handverkfæri og -áhöld, hnífa, smíðavörur, gaffla og skeiðar, högg- og lagvopn.

Skrás. 1967, nr. 122. Tilkynnt 17. apríl 1967, kl. 14.50, af Weltab S. A., iðju-rekstur, 82 rue de Viviar, Bruxelles 4, Belgíu, og skrásett 20. maí 1967.

Einkennismiði. Efst eru þrjú strik. — Það í miðjunni er gyllt — hin tvö rauð. Þá er sporöskjulagaður flötur rauður, en þvert yfir hann er silfurlitaður flötur og stendur á honum svörtu letri orðið: VISA. Þar undir eru tveir rauðir fletir. Sá neðri er svartstrikagaður og í honum miðjum er hringmyndaður gylltur flötur og í honum miðjum er turnmynd. Neðst er sporöskjulagaður flötur eins og að ofan greinir.

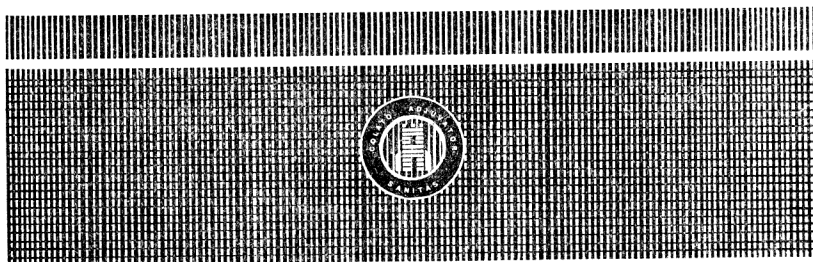

Merkið er skráð í Brüssel 17. marz 1954 fyrir vindla, sigarettur, smávindla, reykingamannavörur.

Skrás. 1967, nr. 123. Tilkynnt 11. marz 1967, kl. 11.00 árdegis, af sama, og skrásett 20. maí 1967.

Efst í merkinu stendur á hvítum grunni orðið: ARMADA, og einnig öldumyndaður flötur, í gylltum og hvítum lit. Þar fyrir neðan er mynd af vikingaskipi í gylltum og grænum lit og öldumyndaður flötur í gylltum og hvítum lit. Þá eru tveir grænleitir fletir og neðst stendur orðið: ARMADA. Til beggja hliða stendur orðið ARMADA ásamt afmörkuðum fleti.

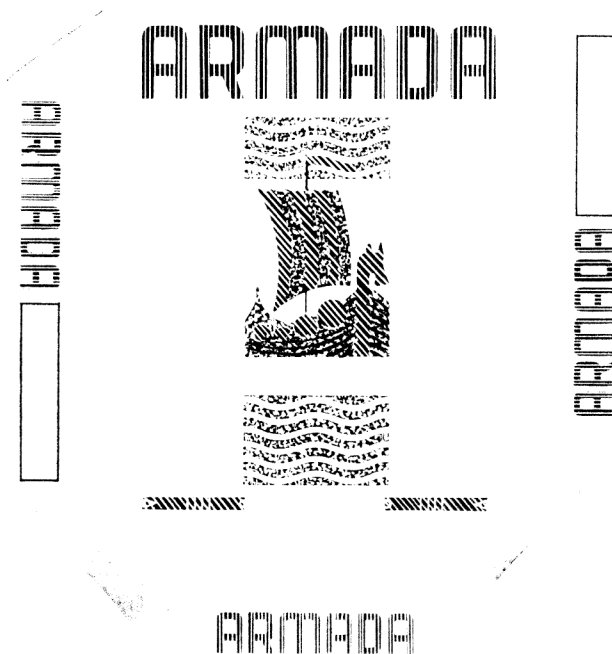

Merkið er skrásett í Brüssel 4. nóv. 1949 fyrir vindla, sigarettur, smávindla, reykingamannavörur.

Skrás. 1967, nr. 124. Tilkynnt 29. marz 1967, kl. 14.50, af sama, og skrásett 20. maí 1967.

Orðið: D R A K E

Merkið er skrásett 7. júní 1955 fyrir tóbak, vindla, sigarettur, smávindla og reykingamannavörur.

Skrás. 1967, nr. 125. Tilkynnt 23. nóv. 1965, kl. 16.00, af Outboard Mairne Corporation, iðjurekstur, 100 Pershing Road, Waukegan, Illinois, Bandaríkjunum og skrásett 20. maí 1967.

Orðið: A I R - B U O Y

Samkvæmt tilkynningu 3. febr. 1966 er merkið skrásett í Washington D. C. 11. febr. 1967, í 22. flokki, fyrir útbúnað til köfunar í vatni.

Skrás. 1967, nr. 126. Tilkynt 8. marz 1967, kl. 11.30 árdegis, af Link-Belt Company, iðjurekstur, 130 East Randolph Street, Chicago, Illinois, Bandaríkjunum, og skrásett 20. maí 1967.

Orðið:

SYNTRON

Merkið er skrásett samkvæmt tilkynningu 6. maí 1944 7. ágúst 1945, í 23. flokki, fyrir vökva- og lofthristara og stjórnæki þeirra til afnota við hristitækni, í veitidnaði, færítækni, sáldun, og önnur tæki; vökva- og loftþjöppunar- eða pökkunar-tæki og stjórnæki þeirra til að jafna og þjappa mulin efni; hristiborð til iðnaðarþarfa með hvers kyns viðfestu hristitæki; hristiveititæki, veitifærítæki, þrær og trektir með viðfestum hristitækjum og stjórnæki þeirra, og hristiveitivélar og hristivélar og stjórnæki þeirra til afnota í ýmsum iðnaði við færi-, áfyllingar-, steypi-, sáldunar-, blöndunartækni o. fl. í sambandi við ýmsar muldar eða blautar blöndur; afldrifna hamra, hamratæki og hamra til að brjóta steinsteypu.

Skrásetning vörumerkisins var síðast endurnýjuð 7. ágúst 1965.

Skrás. 1967, nr. 127. Tilkynt 31. jan. 1967, kl. 11.40 árdegis, af Ashland Oil & Refining Company, iðjurekstur og verzlun, 1409 Winchester Avenue, Ashland, Kentucky, Bandaríkjunum, og skrásett 20. maí 1967.

Orðið: CHEMALOY, skráð með sérstökum hætti.

CHEMALOY

Samkvæmt tilkynningu 15. apríl 1960 er merkið skrásett í Washington D. C. 16. maí 1961, í 15. flokki, fyrir efni til að bæta í olíu.

Skrás. 1967, nr. 128. Tilkynt 29. marz 1967, kl. 14.50, af Congoleum-Nairn Inc., iðjurekstur, 195 Belgrave Drive, Kearny, New Jersey, Bandaríkjunum, og skrásett 20. maí 1967.

Orðið:

CUSHIONFLOR

Samkvæmt tilkynningu 20. sept. 1962 er merkið skráð í Washington D. C. 10. marz 1964, í 20. flokki, fyrir plastyfirlag á slétta fleti, sem aðlagar sig á flötum eins og gólfum, veggjum, búðarborðum o. þ. u. l., í rúllum, mottum og flisum.

Skrás. 1967, nr. 129. Tilkynt 4. apríl 1967, kl. 14.30, af Bracco Industria Chimica, iðjurekstur og verzlun, Milano, Via E. Folli 50, Ítalíu, og skrásett 20. maí 1967.

Orðið: MORPHAZINAMIDE

Merkið er skrásett í Milano 29. okt. 1965, í 5. flokki, samkvæmt tilkynningu 27. júlí 1965, fyrir lyf og kemisk lyf fyrir menn og dýr.

Skrás. 1967, nr. 130. Tilkynt 21. apríl 1967, kl. 16.00, af Aktiebolaget Destructor, iðjurekstur, Älvsjö, Svíþjóð, og skrásett 20. maí 1967.

Orðin: AB DESTROYER og er D-ið miklu stærra en aðrir stafir orðsins, skráð á stórum svörtum ferhyrningi, er nær inn á næstu stafi.

Samkvæmt tilkynningu 19. okt. 1963 er merkið skrásett í Stokkhólmi 6. maí 1966, í 11. flokki, fyrir brennsluofna, einkum til brennslu á skarni, sápum og úrgangsefnum, sérstaklega úrgangsefnum frá sjúkrahúsum.

Skrás. 1967, nr. 131. Tilkynnt 17. apríl 1967, kl. 14.50, af Rothmans of Pall Mall Limited, iðjurekstur og verzlun, Weinbergstrasse 79, Zürich 8035, Sviss, og skrásett 20. maí 1967.

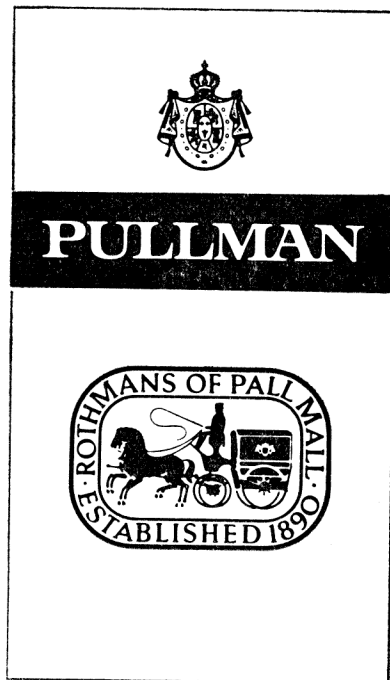

Innan ferstrendrar umgerðar er efst skjaldarmerki. Þá er dökkur reitur þvert yfir miðann og stendur á honum orðið: PULLMAN. Þar fyrir neðan standa innan umgerðar orðin: ROTHMANS OF PAPP MALL ESTABLISHED 1890, en í miðju er mynd af manni, sem ekur vagni með hesti fyrir.

Samkvæmt tilkynningu 25. nóv. 1966 er merkið skrásett í Bern 17. jan. 1967, í 34. flokki, fyrir óunnið og unnið tóbak, reykingamannavörur og eldspýtur.

Skrás. 1967, nr. 132. Tilkynnt 11. apríl 1967, kl. 10.00 árdegis, af Hitachi Ltd., iðjurekstur og verzlun, 4 Marunouchi 1-chome, Chiyoda-ku, Tokio, Japan, og skrásett 20. maí 1967.

Mynd af tvöföldum hring með tveim þverstrikum og stórum punkti innan í.

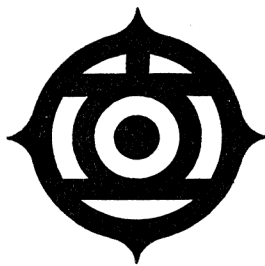

Merkið er skrásett í Tokio 8. marz 1938, 22. febrúar 1943, 6. marz 1964, 16. sept. 1964, 2. apríl 1936, 16. ágúst 1935, 30. nóv. 1937, 23. maí 1938, í 1., 6., 11., 17., 18., 19., 20., 59., 69. og 70. flokki fyrir kemisk efni, lyf og lyfjavörur, málma og hálf-unna framleiðslu úr þeim, snúnings-rafvélar, rafvélar til dreifingar og stjórnunar, rafmangsviftur og aðrar rafmagnsvélar til heimilisnota, þó ekki til rafmagnshitunar, vélar og tæki og hluta til þeirra, eðlisfræðileg, efnafræðileg, lækna-rannsóknarleg, ljósmyndaleg og fræðsluleg tæki, gleraugu, rannsóknartæki og hluta til þeirra, landbúnaðar- og iðnaðaráhöld og tæki, ökutæki, skip og aðrar flutningavélar, hluta til þeirra og varahluti, bein, horn, vígtennur og skeljar og vörur framleiddar úr þessum vörutegundum og gerviframleiðslu úr þeim, íben-vörur, togleðurvörur, celluloid og vörur framleiddar úr því, rafmagnsvélar, verkfæri og tæki og hluta til þeirra og rafmagnseinangrunarefni, þó ekki viftur og aðrar svipaðar vörur, límeefni, svo sem gerfilím, arabískt lím, casein-lím, „tatsu“ lím til pappírsframleiðslu, funori (gloiopeltis furcata), púður, „funori“, „tsunomata“ (þang sem lím), „ohamata“, „keikwanso“, „tengusa“ (gelidium amansii), fuglalím, gervi-fuglalím, flugupappír, gervi-flugupappír, stunguhelt efni, litglingur, hreinsiefni, viðarkvoðu (pulp), bómullarsíur, síuklúta, þráð, er soga í sig úrgangsefni, bómull, er soga í sig úrgangsefni, klúta, er soga í sig úrgangsefni, málmgjall, bómull fyrir málmgjall, myndastyttur til skreytinga, styttur fyrir klæðskera, kalk fyrir klæðskera-vinnu, saumaborð, spjöld til að herá á með, pressujárnsstativ, spatula (verkfæri, er líkist hnif), salernisblásara, „akasuri“ úr taui, gólfþvögur búnað til úr alls konar efni, svo sem úr dýratrefjum og jurtaefnum, dúk, gúm, rykþurrkur, ryksópa, flugnaslagvængi, heimilisdúk, plöntur, smá-blómapotta, blandað skepnufóður fyrir húsdýr og hænsemi, býflugnabú, hitabrusa, barna hitaflöskur, flösku-stoppa, umbúnað um flöskur, innsiglaðan umbúnað, diska og bakka, framleidda úr alls konar efni, svo sem gleri, málm og öðru, „furicake rasha“, „wuumu rasha“, vatnspétta eftirlíkingu á „rasha“, tjöld, teppi, „sen“ til pappírsframleiðslu hlífar til pappírsframleiðslu, gúmaborinn vatnsheldan dúk, olíudúk, vaxdúk, gagnsæjan pappír, bókfellsdúk, dúk til bókbands, „head band“ til bókbands, dúk-merkiseðla, dúk fyrir rennihurðir, bróderaðar leggingar, þjóðfána, fána, flögg, þríhyrnda fána (pennons), merkjaflögg, gluggatjöld, draggardínur, regndúka, sóltjöld, tjöld, vagnábreiður, flugvélaábreiður, poka til að kreista út „sake“, soyju-sósu, edik, „ame“, „an“, „tofu“ og þess háttar, poka fyrir hveiti, grjón o. s. frv., poka búna til úr flaxen dúk, mal, tæki til björgunar á sjó, lífbelti, flotbaujur, merkjaspjöld, gervimót, er gefa frá sér hita, málm lím og málm samtengjara, blönduefni fyrir stál, járnsement, vatnspétt sementsefni, hraðþurrkunarefni fyrir sement, blöndunarefni fyrir sement, bein viðarkol, gervi bólstrunarefni fyrir gólf og vegg, gervi byggingarefni fyrir vegg og gólf, svo sem asbest búið til úr pappír, dýra- og jurtatrefjum, bakka búna til úr tréspónum og gypsi, asfalt flóka, asfalt flóka í þök, „benti“ þakskifur, rakapétt blöð úr pappír, dúk, hár, asbestos, asfalt o. s. frv., pappír til bygginga, undirlög fyrir „tatami“, hitaverndara búna til úr asbestos, asbest-þráð, asbest snúrur, asbest net, asbest band, hitapéttan dúk, asbest holti, asbest ábreiður, hitapéttan verndara búinn til úr silicia, fljótandi eldsneyti, aðallega úr áfengi, hverfisteins púður, grunnpúður fyrir málningu, slípunar púður fyrir hverfisteina, potta búna til úr carbonate, gervivið búinn til úr trefjum, grímur, brúna-dúk úr „tatami“, brúna-dúk úr bamboo dúk.

Skrásetning vörumerkisins hefur verið endurnýjuð síðast: 14. marz 1958, 19. apríl 1963, 17. ágúst 1955, 17. nóv. 1964, 22. okt. 1954, 29. nóv. 1963, 18. okt. 1957 og 30. júní 1958.

Skrás. 1967, nr. 133. Tilkynt 11. apríl 1967, kl. 10.00 árdegis, af sama, og skrásett 20. maí 1967.

Orðið:

HITACHI

Merkið er skrásett í Tokio 28. sept. 1954, 28. maí 1963, 16. ágúst 1963, 17. jan. 1963, 26. júní 1962, 5. nóv. 1964, 29. okt. 1953 og 4. nóv. 1964, í 17., 34., 6., 10., 12., 11. og 69. flokki, fyrir vélar og tæki, sem ekki tilheyra öðrum flokkum, plast, gúmmi, leður, kvoðu (pulp) og önnur undirstöðuefni, sem ekki tilheyra öðrum flokkum, málm (þó ekki sodium, potassium og calcium), málm (þó ekki málma, sem falla undir eldsneyti), eðlisfræðileg og kemisk tæki, sjóntæki og vélar (þó ekki slík tæki, sem notuð er í sambandi við rafeindavélar og tæki), ljósmyndavélar og tæki, mælitæki og vélar (þó ekki slík tæki, er notuð eru við hagnýtar rafeindavélar og tæki), lækningatæki, hluta þeirra og varahluta til þeirra (þó ekki það, sem tilheyrir öðrum flokkum), ljósmyndaefni, flutningatæki, hluta þeirra og varahluti til þeirra (þó ekki reiðhjól, hluti til þeirra og varahluti til þeirra og svipaðar vörur), snúnings rafvélar, dreifivélar og stjórnunarvélar og tæki, rafvélar, verkfæri og tæki og hluta til þeirra og rafmagnseinangrunarefni (þó ekki rafmagnsviftur, einangrunarmæla og aðrar slíkar vörur), rafmagns einangrunarmótstöðumæla.

Skrásetning vörumerkisins var síðast endurnýjuð 29. október 1964 og 28. sept. 1964.

Skrás. 1967, nr. 134. Tilkynt 18. apríl 1967, kl. 11.30 árdegis, af C. H. Boehringer Sohn Chemische Fabrik, iðjurekstur, 6507 Ingelheim am Rhein, Þýzka-landi, og skrásett 20. maí 1967.

Orðið:

BISVANIL

Samkvæmt tilkynningu 19. júlí 1962 er merkið skrásett í München 29. ágúst 1962, í 2. flokki, fyrir lyf, kemiskar vörur til lækninga og heilsuverndar, lyf-fræðilega framleiddar efnavörur, plástra, sáraumbúðir, efni til eyðingar meindýra og illgresis, efni til gerilsneyðingar og rotvarna (sóttþreinsunarefni), efni til varðveizlu og geymsluþolsauka matvæla.

Skrás. 1967, nr. 135. Tilkynt 18. apríl 1967, kl. 11.30 árdegis, af sama, og skrásett 20. maí 1967.

Orðið:

LAXOBESON

Samkvæmt tilkynningu 18. marz 1966 er merkið skrásett í München 28. apríl 1966, í 2. flokki, fyrir lyf, kemiskar vörur til lækninga og heilsuverndar, lyf-fræðilega framleiddar efnavörur, plástra, sáraumbúðir, efni til eyðingar meindýra og illgresis, efni til gerilsneyðingar og rotvarna (sóttþreinsunarefni), efni til varðveizlu og geymsluþolsauka matvæla.

Skrás. 1967, nr. 136. Tilkynt 18. apríl 1967, kl. 11.30 árdegis, af sama, og skrásett 20. maí 1967.

Orðið:

PLUROPON

Samkvæmt tilkynningu 23. apríl 1917 er merkið skrásett í Berlín 12. júní 1917, í 2. flokki, fyrir lyf, kemiskar vörur til lækninga og heilsuverndar, lyffræðilega framleiddar efnavörur, plástra, sáraumbúðir, efni til eyðingar meindýra og illgresis, efni til gerilsneyðingar og rotvarna (sóttthreinsunarefni), efni til varðveizlu og geymsluþolsauka matmæla.

Skrásetning vörumerkisins var síðast endurnýjuð 11. febr. 1967.

Skrás. 1967. nr. 137. Tilkynt 24. apríl 1967, kl. 10.30 árdegis, af Dexion Limited, iðjurekstur og verzlun, Empire Way, Wembley Park, Middlesex, Englandi, og skrásett 20. maí 1967.

Orðið:

DEXION

Merkið er skrásett í London 28. júní 1949, 15. okt. 1958 og 3. nóv. 1965, í 6., 19. og 20. flokki, fyrir sniðinn málm, skrufur, bolta, færanlegar byggingar, húsgögn, einkum úr víði og málm, byggingarefni, sem ekki er úr málm.

Skrásetning vörumerkis þessa hefur síðast verið endurnýjuð 28. júní 1956, 15. okt. 1965 og 3. nóv. 1965.

Skrás. 1967, nr. 138. Tilkynt 16. febr. 1967, kl. 11.30 árdegis, af Reemtsma Cigarettenfabriken G. m. b. H., iðjurekstur og verzlun, 2000 Hamborg 52, Þýzka-landi, og skrásett 20. maí 1967.

Hvítur einkennismiði með rauðum borða og mannsmynd og þar undir orðin: WALDORF-ASTORIA ASTOR special.

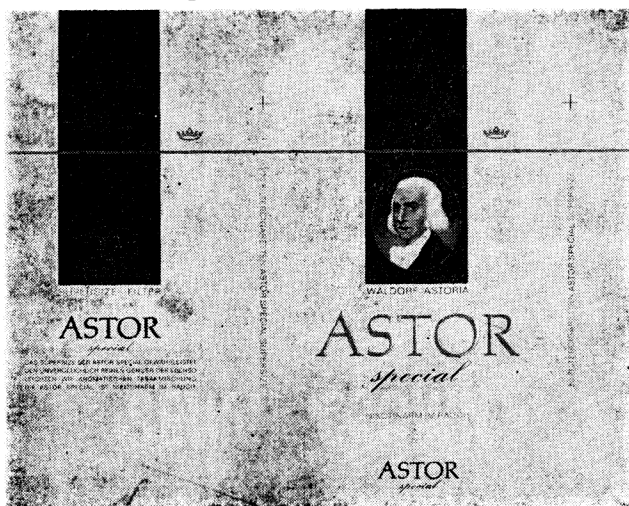

Samkvæmt tilkynningu 6. des. 1966 er merkið skrásett í München 24. jan. 1967, í 18. flokki, fyrir sígarettur með síu.

Merkið er skráð í litum.

Samkvæmt forgangsréttarákvæðum Parísarsamþykktarinnar, um eignaréttindi á sviði iðnaðar, nýtur merkið verndar hér á landi frá 6. des. 1966.

Skrás. 1967, nr. 139. Tilkynnt 16. febr. 1967, kl. 11.30 árdegis, af sama, og skrásett 20. maí 1967.

Hvítur og grænn einkennismiði með orðunum: ATIKA NATURMILD.



Samkvæmt tilkynningu 21. maí 1966 er merkið skrásett 19. júlí 1966 í München, í 38. flokki, fyrir sígarettur með síu.

Merkið er skráð í litum.

Samkvæmt forgangsréttarákvæðum Parísarsamþykktarinnar, um eignaréttindi á sviði iðnaðar, nýtur vörumerkið verndar hér á landi frá 21. maí 1966.

Skrás. 1967, nr. 140. Tilkynnt 16. febr. 1967, kl. 11.30 árdegis, af sama, og skrásett 20. maí 1967.

Rauður einkennismiði með hvítum hálfhring og inni í orðin: COLLIE 62 FILTER.

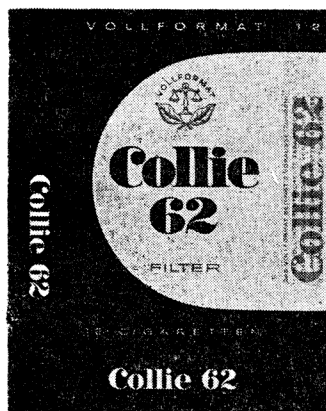

Samkvæmt tilkynningu 23. febr. 1962 er merkið skrásett í München 30. apríl 1962, í 38. flokki, fyrir sígarettur með síu.

Merkið er skráð í litum.

Samkvæmt forgangsréttarákvæðum Parísarsamþykktarinnar, um eignaréttindi á sviði iðnaðar, nýtur merkið verndar hér á landi frá 23. febr. 1966.

Skrás. 1967, nr. 141. Tilkynt 16. febr. 1967, kl. 11.30 árdegis, af sama, og skrásett 20. maí 1967.

Gulrauður einkennismiði með einkennismerki og undir því orðin: ERNTE 23. Cigaretten.

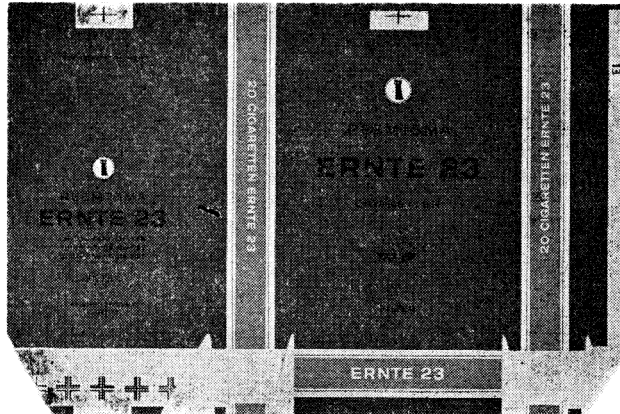

Samkvæmt tilkynningu 9. des. 1966 er merkið skrásett í München 24. jan. 1967, í 38. flokki, fyrir sigarettur með síu.

Merkið er skráð í litum.

Samkvæmt forgangsréttarákvæðum Parísarsamþykktarinnar um eignaréttindi á sviði iðnaðar, nýtur merkið verndar hér á landi frá 9. des. 1966.

Skrás. 1967, nr. 142. Tilkynt 16. febr. 1967, kl. 11.30 árdegis, af sama, og skrásett 20. maí 1967.

Brúnn einkennismiði með gulum mynstruðum borða og þar á orðin: GELBE SORTE REEMTSMA.

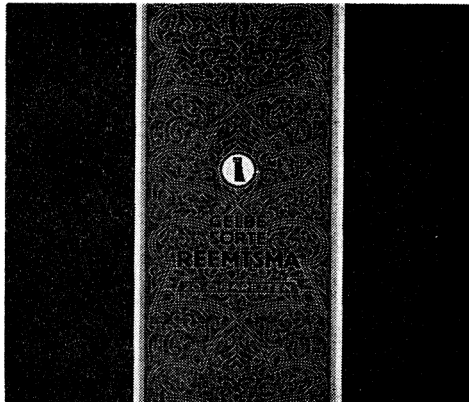

Samkvæmt tilkynningu 20. marz 1954 er merkið skrásett í München 29. apríl 1954, í 38. flokki, fyrir sigarettur.

Merkið er skráð í litum.

Skrásetning vörumerkisins var síðast endurnýjuð 20. marz 1964.

Skrás. 1967, nr. 143. Tilkynt 16. febr. 1967, kl. 11.30 árdegis, af sama, og skrásett 20. maí 1967.

Gulur einkennismiði með rauðum borða og þar í orðin: REEMTSMA OVA VIRGINIA, ásamt mynd af víkingaskipi.

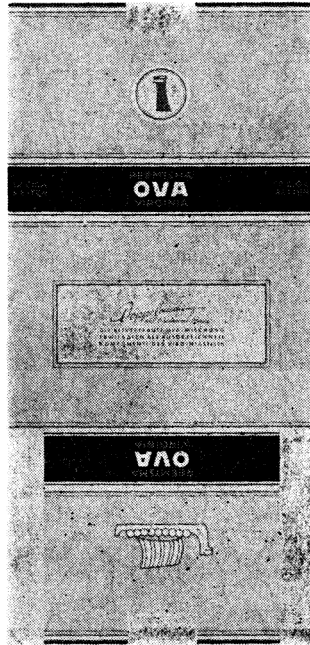

Samkvæmt tilkynningu 10. des. 1959 er merkið skrásett í München 4. okt. 1960, í 38. flokki, fyrir sigarettur.

Merkið er skráð í litum.

Skrás. 1967, nr. 144. Tilkynt 16. febr. 1967, kl. 11.30 árdegis, af sama, og skrásett 20. maí 1967.

Einkennismiði, tveir borðar og á milli þeirra bókstafurinn R og tölustafurinn 6.



Samkvæmt tilkynningu 14. júní 1962 er merkið skrásett í München 17. ágúst 1962, í 38. flokki, fyrir filtersígarettur og sígarettupappír.

Samkvæmt forgangsréttarákvæðum Parísarsamþykktarinnar, um eignaréttindi á sviði iðnaðar, nýtur merkið verndar hér á landi frá 14. júní 1962.

Skrás. 1967, nr. 145. Tilkynnt 16. febr. 1967, kl. 11.30 árdegis, af sama, og skrásett 20. maí 1967.

Orðið: STATLER og þar yfir einkennismerki.



STATLER

Samkvæmt tilkynningu 3. ágúst 1962 er merkið skrásett í München 24. okt. 1962, í 38. flokki, fyrir tóbaksvörur og sígarettupappír.

Samkvæmt forgangsréttarákvæðum Parísarsamþykktarinnar um eignaréttindi á sviði iðnaðar, nýtur merkið verndar hér á landi frá 3. ágúst 1962.

Skrás. 1967, nr. 146. Tilkynnt 16. febr. 1967, kl. 11.30 árdegis, af sama, og skrásett 20. maí 1967.

Orðin: LA GUARDIA og þar yfir einkennismerki.



LA GUARDIA

Samkvæmt tilkynningu 4. ágúst 1962 er merkið skrásett í München 24. okt. 1962, í 38. flokki, fyrir tóbaksvörur og sígarettupappír.

Samkvæmt forgangsréttarákvæðum Parísarsamþykktarinnar, um eignaréttindi á sviði iðnaðar, nýtur merkið verndar hér á landi frá 4. ágúst 1962.

Skrás. 1967, nr. 147. Tilkynnt 20. jan. 1967, kl. 14.00, af Les Fils de Louis Mulliez, Societé Anonyme, iðjurekstur, 112 rue de Collège, Roubaix/Nord., Frakklandi, og skrásett 20. maí 1967.

Orðið:

PHILDAR

Merkið er skrásett í París 14. des. 1960, í 16., 22., 23., 24., 25., og 26. flokki, fyrir þráð eða efni úr ull eða hári, þráð eða efni úr silki, þráð eða efni úr hör,

lindúk, bast rayonne, fibranne eða önnur trefjaefni, þráð og efni úr baðmull, alls konar tilbúinn fatnað, nærfatnað og vinnusloppa (not. við húshald), útsaum, bryddingar, leggingar, tölur, knypplinga, borða, þrjónles, hanska, saumavörur, lífstykki, nálar, tituprjóna, prentuð (íþrykkt) mynstur, ritföng, pappír, pappa, bækur, dagblöð, tímarit, auglýsingapappír og -prent, steinprentaðar myndir, stimplaðar myndir og ljósmyndir.

Skrás. 1967, nr. 148. Tilkynt 25. apríl 1967, kl. 13.40, af Societe Anonyme des Etablissements Louis Regnier, iðjurekstur og verzlun, 46 rue de Gray, Dijon (Coto de 'Or), Frakklandi, og skrásett 20. maí 1967.

Ferhyrndur einkennismiði með ályktrunum: REGNIER, CHERRY BRANDY, PRODUCER BY COINTREAU PRODUCTION efst á svörtum grunni, skjaldarmerki á miðkafla og bókstafurinn C til beggja handa með mynd af kórónu til vinstri og bókstafurinn R til hægri — allt á rauðum grunni — og neðst á svörtum grunni: REGNIER með gullnu letri til hægri og vinstri og hvítu letri á milli.

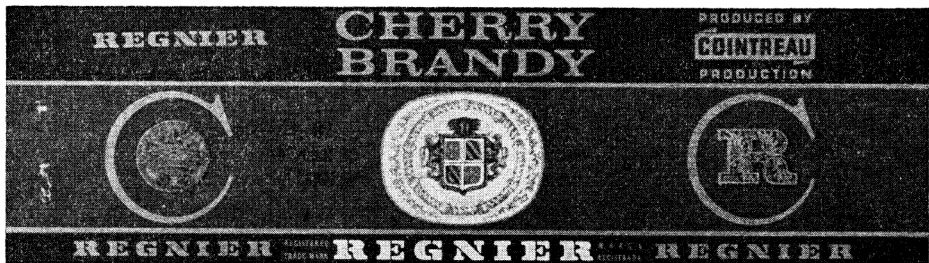

Merkið er skrásett í Paris 17. jan. 1967, í 33. flokki, fyrir áfenga drykki og brennivín, kryddvín og alls konar áfengi.

Skrás. 1967, nr. 149. Tilkynt 16. febr. 1967, kl. 11.30 árdegis, af Reemtsma Cigarettenfabriken G. m. b. H., iðjurekstur og verzlun, 2000 Hamburg 52, Þýzka-landi, og skrásett 20. maí 1967.

Svartur einkennismiði með orðunum: WALDORF-CABINET í hvítu.



Samkvæmt tilkynningu 9. marz 1953 er merkið skrásett í München 22. des. 1960, í 38. flokki, fyrir sigarettur.

Skrás. 1967, nr. 150. Tilkynt 19. nóv. 1965, kl. 15.15, af Time Incorporated, iðjurekstur, 1271 Avenue of the Americas, New York, N. Y., Bandaríkjunum, og skrásett 20. maí 1967.

Innan ferstrendrar rauðrar og svartrar umgerðar stendur efst orðið: TIME.

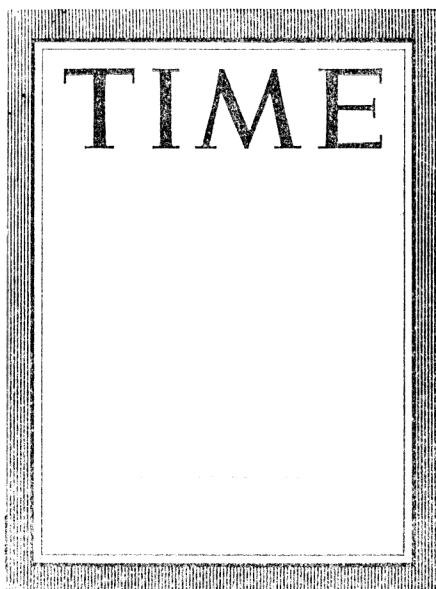

Samkvæmt tilkynningu 27. ágúst 1965 er merkið skrásett í Washington D. C. 28. júní 1966, í 38. flokki, fyrir viku tímarit.

Skrás. 1967, nr. 151. Tilkynnt 15. okt. 1966, kl. 16.30, af The Coca Cola Company, iðjurekstur, 515 Madison Avenue, New York, N. Y., Bandaríkjunum, og skrásett 20. maí 1967.

Orðið:

KIN

Samkvæmt tilkynningu 16. maí 1966 er merkið skrásett í Washington D. C. 7. febr. 1967, í 45. flokki, fyrir kínínvatn og óblönduð (concentrated) efni og síróp til framleiðslu á því.

Skrás. 1967, nr. 152. Tilkynnt 14. júlí 1966, kl. 15.00, af American Cyanamid Company, iðjurekstur, Berndan Avenue, Wayne, New Jersey, Bandaríkjunum, og skrásett 20. maí 1967.

Orðið: L E D E R J E C T

Samkvæmt tilkynningu 14. des. 1965 er merkið skrásett í Washington D. C. 1. nóv. 1966, í 44. flokki, fyrir handbæra sprautu.

Skrás. 1967, nr. 153. Tilkynnt 29. ágúst 1966, kl. 16.50, af Mem Company, Inc., iðjurekstur og verzlun, Northvale, New Jersey 0747, Bandaríkjunum, og skrásett 20. maí 1967.

Orðin:

English Leather®

Samkvæmt tilkynningu 21. jan. 1958 er merkið skrásett í Washington D. C. 20. jan. 1959, í 51. flokki, fyrir snyrtiblöndur, einkum hörundsvökva til að nota eftir rakstur eða eau de cologne eða snyrtivatn, deodorantvatn, talkum púður og samstæður, sem innihalda að minnsta kosti tvennt af því, er að framan greinir.

Skrás. 1967, nr. 154. Tilkynnt 29. maí 1967, kl. 11.40 árdegis, af Aktiebolaget Tetra Pak, iðjurekstur og verzlun, Rabyholms allé, Lundi, Svíþjóð, og skrásett 20. júní 1967.

Orðin: TETRA PAK á og innan þrihyrnings.



Samkvæmt tilkynningu 23. sept. 1950 er merkið skrásett í Stokkhólmi 30. okt. 1952, í 1.—4., 6.—21., 25—28. og 34. flokki, fyrir pökkunarvélar og umbúðir, einkum umbúðir úr pappír og eða plasti.

Skrásetning vörumerkis þessa var síðast endurnýjuð 21. des. 1962.

Skrás. 1967, nr. 155. Tilkynnt 29. maí 1967, kl. 11.40 árdegis, af sama, og skrásett 20. júní 1967.

Orðin: T E T R A P A K

Samkvæmt tilkynningu 16. nóv. 1950 er merkið skrásett í Stokkhólmi 14. des. 1951, í 6., 7., 16., 17., 20. og 21. flokki, fyrir pökkunarvélar og umbúðir, einkum umbúðir úr pappír og eða plasti.

Skrásetning merkisins var síðast endurnýjuð 6. okt. 1961.

Skrás. 1967, nr. 156. Tilkynnt 18. jan. 1966, kl. 11.30 árdegis, af Svenska Jästfabriks Aktiebolaget, iðjurekstur og verzlun, Kammakargatan 62, Stokkhólmi, Svíþjóð, og skrásett 20. júní 1967.

Orðið: G A L O N

Samkvæmt tilkynningu 13. jan. 1947 er merkið skrásett í Stokkhólmi 30. jan. 1948 fyrir gervileður og leðurlíki úr gerviplastefnum og plasthúðaðan vefnað.

Skrásetning vörumerkis þessa var síðast endurnýjuð 31. jan. 1958.

Skrás. 1967, nr. 157. Tilkynnt 26. jan. 1967, kl. 14.00, af Philip Morris Incorporated (Virginia corporation), iðjurekstur og verzlun, 100 Park Ave., New York, N. Y., Bandaríkjunum, og skrásett 20. júní 1967.

Orðið:

CLARK

Samkvæmt tilkynningu 8. ágúst 1966 er merkið skrásett í Washington D. C. 4. apríl 1967, í 46. flokki, fyrir tyggigúmmí.

Skrás. 1967, nr. 158. Tilkynnt 26. jan. 1967, kl. 14.00, af sama, og skrásett 20. júní 1967.

Mynd af aldirtré, — stílfærð.

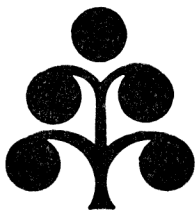

Samkvæmt tilkynningu dags. 8. ágúst 1966 er merkið skrásett í Washington D. C. 10. jan. 1967, í 46. flokki, fyrir tyggigúmmi.

Skrás. 1967, nr. 159. Tilkynnt 16. febr. 1966, kl. 15.00, af Merck & Co. Inc., iðjurekstur, 126 E. Lincoln Ave., Rahway, New Jersey, Bandaríkjunum, og skrásett 20. júní 1967.

Orðið: D E C A G E L

Samkvæmt tilkynningu 13. jan. 1966 er merkið skrásett í Washington D. C. 9. maí 1967, í 18. flokki, fyrir lyfjasamsetningar til útvortis notkunar við húðsjúkdómum.

Skrás. 1967, nr. 160. Tilkynnt 31. jan. 1966, kl. 14.00, af Deutsche Linoleum-Werke Aktiengesellschaft, iðjurekstur og verzlun, 712 Bietigheim/Württ., Þýzka-landi, og skrásett 20. júní 1967.

Orðið: L I N O D U R

Samkvæmt tilkynningu 3. sept. 1965 er merkið skrásett í München 3. jan. 1966, í 39. flokki, fyrir gólf-, veggja- og borðþekjur úr linoleum eða efni svipuðu linoleum eins og úr gerviefnum eða gljáblöðum með eða án vefnaðar, eða úr pappír eða gæðapappa.

Samkvæmt ákvæðum Parísarsamþykktarinnar, um forgangsrétt eignaréttinda á sviði iðnaðar, nýtur merkið verndar hér á landi frá 3. sept. 1965.

Skrás. 1967, nr. 161. Tilkynnt 4. apríl 1967, kl. 10.45 árdegis, af Bluebird Hosiery & Knitwear Limited, iðjurekstur og verzlun, 104 Hinckley Road, Earl Shilton, Leicestershire, England, og skrásett 20. júní 1967.

Orðið: B L U E B I R D

Merkið er skrásett í London 28. apríl 1926, í 38. flokki, fyrir sokka úr cellulose þráð og baðmull.

Skrásetning vörumerkisins var síðast endurnýjað 28. apríl 1954.

Skrás. 1967, nr. 162. Tilkynnt 4. febr. 1967, kl. 9.45 árdegis, af Societe Anonyme des Etablissements Louis Regnier, iðjurekstur og verzlun, 46 rue de Grey, Dijon, Frakklandi, og skrásett 30. júní 1967.

Mynd af flösku með áletruninni REGNIER R og mynd af kórónu og bókstafurinn R.

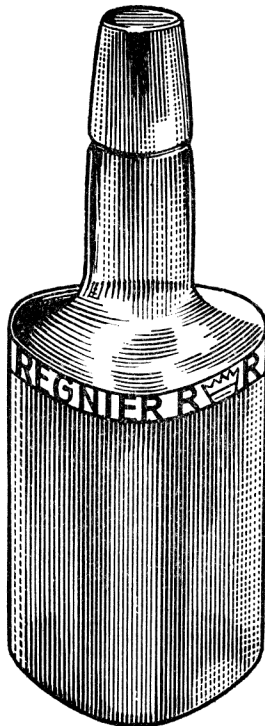

Merkið er skrásett í París 18. jan. 1964, í 32. og 33. flokki, fyrir vín, freyðandi vín, eplavín, lystaukandi drykki (apertif), áfenga drykki og brennivín, kryddvín og alls konar vínanda, sóðavatn, gosdrykki, öl, aldinvatn, saft, ávaxtasaft og aðra drykki.

Skrás. 1967, nr. 163. Tilkynnt 3. maí 1967, kl. 15.00, af Schimmelpenninck Sigarenfabrieken v/h Geurts & Van Schuppen N. V., iðjurekstur og verzlun, Stationstraat 19, Wageningen, Hollandi, og skrásett 30. júní 1967.

Einkennismiði. Efst á honum standa orðin SCHIMMELPENNINCK LOS FABRIKANTES GARANTIZAN LA CALIDAD DE ESTA MARCA. Á miðjum miðanum er brjóstmynd af manni innan skrautramma og blóma. Til hliðar við myndina er efst skjaldarmerki, tré og verðlaunapeningar. Þá sést kastali og skip á siglingu. Þar fyrir neðan er nafnmerki og fjöldi verðlaunapeninga ásamt blómum. Neðst standa orðin: MANUFACTURAS DE PUROS-PROVEEDORA DE LA CORTE-HOJAS SUPERIORES.



Samkvæmt tilkynningu 21. júní 1941 er merkið skrásett í Haag 1. júlí 1941, í 34. flokki, fyrir tóbak, vindla, smávindla, sigarettur og unnið tóbak. Skrásetning vörumerkisins var síðast endurnýjað 1. júlí 1961.

Skrás. 1967, nr. 164. Tilkynnt 26. maí 1967, kr. 14.00, af Noxell Corporation, iðjurekstur, 11050 York Road, Baltimore, Maryland 21203, Bandaríkjunum, og skrásett 30. júní 1967.

Orðið:

NOXELL

Samkvæmt tilkynningu 23. júní 1966 er merkið skrásett í Washington D. C. 14. febrúar 1967, í 18. flokki, fyrir græðandi hörundssmyrsl.

Skrás. 1967, nr. 165. Tilkynnt 13. maí 1967, kr. 10.50 árdegis, af Carreras Limited, iðjurekstur og verzlun, Christopher Martin Road, Basildon, Essex, Englandi, og skrásett 30. júní 1967.

Orðið: SEVILLIO

Merkið er skrásett í London 27. jan. 1966, í 34. flokki, fyrir tóbak, hvort heldur unnið eða óunnið.

Skrás. 1967, nr. 166. Tilkynnt 30. maí 1967, kl. 15.00, af Turmac Tobacco Company N. V., iðjurekstur og verzlun, Drentestraat 21, Amsterdam, Hollandi, og skrásett 30. júní 1967.

Orðið: FRONTENAC

Samkvæmt tilkynningu 4. marz 1965 er merkið skrásett í Amsterdam 7. maí 1965, í 34. flokki, fyrir tóbak, tóbaksafurðir, sigarettur, vindla, reykingamanna-vörur og eldspýtur.

Skrás. 1967, nr. 167. Tilkynnt 26. maí 1967, kl. 15.10, af Chesebrough-Pond's Inc. (Corporation of N. Y.), iðjurekstur, 485 Lexington Ave., New York, Bandaríkjunum, og skrásett 30. júní 1967.

Orðið:

Q-TIPS

Samkvæmt tilkynningu 14. sept. 1933 er merkið skrásett í Washington D. C. 9. jan. 1934, í 44. flokki, fyrir þvögur úr sjúkraðaðmull festar á enda lítills viðarbúts. Skrásetning vörumerkis þessa var síðast endurnýjuð 9. jan. 1954.

Skrás. 1967, nr. 168. Tilkynnt 16. febr. 1967, kl. 11.30 árdegis, af Reemtsma Cigarettenfabriken G. m. b. H., iðjurekstur og verzlun, 2000 Hamborg 2, Þýzkalandi, og skrásett 30. júní 1967.

Orðið: R E X

Samkvæmt tilkynningu 27. marz 1958 er merkið skrásett í München 14. apríl 1959, í 38. flokki, fyrir sigarettur og sigarettutóbak.

Skrás. 1967, nr. 169. Tilkynnt 24. maí 1967, kl. 10.30 árdegis, af Takeda Chemical Industries, Ltd., iðjurekstur og verzlun, 27 Dosohmachi 2-chome, Hagashi-Ku, Osaka, Japan, og skrásett 30. júní 1967.

Orðið: Takeda innan bogmyndaðs ramma.



Merkið er skrásett í Tokío 28. okt. 1963 og 21. jan. 1963, í 1. og 31. flokki, fyrir kemisk efni, lyf og lyfjavörur, lækningaáhöld, krydd, kryddjurtir, matarolíu og feiti og mjólkurafurðir.

Skrás. 1967, nr. 170. Tilkynnt 23. maí 1967, kl. 14.30, af National Distillers and Chemical Corporation, er einnig starfa sem National Distillers Products Co., iðjurekstur, 99 Park Avenue, New York, N. Y. Bandaríkjunum, og skrásett 30. júní 1967.

Orðin:

OLD GRAND-DAD

Samkvæmt tilkynningu 17. nóv. 1960 er merkið skrásett í Washington D. C. 19. sept. 1961, í 49. flokki, fyrir whisky.

Skrás. 1967, nr. 171. Tilkynnt 2. júní 1967, kl. 16.20, af Societe des Produits Nestle S. A., iðjurekstur, Vevey, Sviss, og skrásett 30. júní 1967.

Orðið:

NESCAFÉ

Samkvæmt tilkynningu 21. nóv. 1955 er merkið skrásett í Bern 9. jan. 1956 fyrir kaffi, kaffi ekstrakt, kaffi án „caffíns“ og ekstrakt úr því.

Skrás. 1967, nr. 172. Tilkynnt 16. maí 1967, kl. 11.15 árdegis, af Alfred Dunhill Limited, iðjurekstur og verzlun, 30 Duke Street, St. James, London, Englandi, og skrásett 30. júní 1967.

Á gylltum grunni innan ferstrendrar hornréttar umgerðar er efst blátt band og standa á því orðin: Virginia Filter, gyllt á lit, en báðum megin við það standa orðin: KING SIZE, einnig gyllt á lit. Fyrir neðan bandið stendur orðið: dunhill í svörtum lit og þar fyrir neðan orðin: FILTER CIGARETTES. Til beggja handa standa lóðlétt orðin: DUNHILL í svörtum lit. Neðst er ílangur blár reitur, en í miðju hans er afmarkaður, hringmyndaður, gylltur reitur. Í kringum hringmyndaða reitinn standa orðin: DUNHILL FILTER TIPPED.

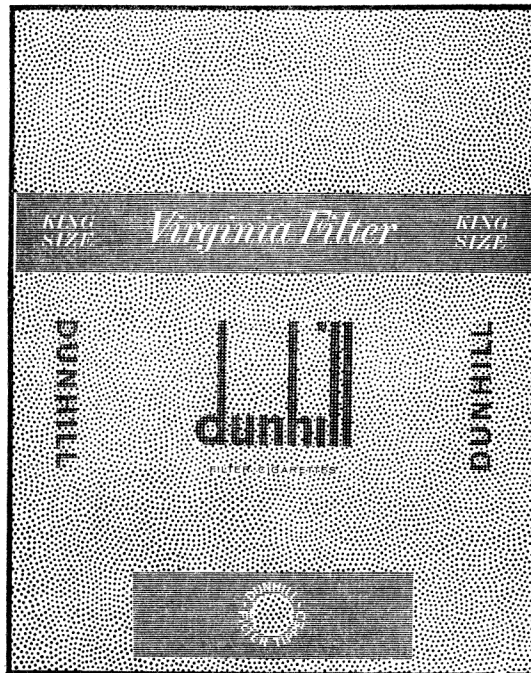

Merkið er skrásett í London 3. ágúst 1965, í 34. flokki, fyrir Virginia-sigarettur með síu.

Skrás. 1967, nr. 173. Tilkynt 2. maí 1967, kl. 11 árdegis, af AB Klippans Finpappersbruk, iðjurekstur og verzlun, Klippan, Svihjóð, og skrásett 30. júní 1967.

Orðið: FINESS með sérstakri stafagerð.

Finess

Samkvæmt tilkynningu 22. febr. 1964 er merkið skrásett í Stokkhólmi 28. jan. 1966, í 16. flokki, fyrir andlitspurkur úr pappír, pappír til heimilisnota, pappírsvasaklúta, pappírsserviettur og klósettpappír.

Skrás. 1967, nr. 174. Tilkynt 2. maí 1967, kl. 11.00 árdegis, af Aksjeselskapet Freia, iðjurekstur og verzlun, Johan Throne Holsts Plass 1, Oslo, Noregi, og skrásett 30. júní 1967.

Orðið: M A L K Y L

Samkvæmt tilkynningu 26. febr. 1965 er merkið skrásett í Osló 16. sept. 1965, í 30. flokki, fyrir kaffi, te, kókó, sykur, hrisgrójn, tapioka, sagó, kaffibætir, mjöl og matvörur úr korni, brauð, kex kökur sætabrauð og kökubúðavörur, ís til matar, hunang, síróp, ger, lyftiduft, salt, sinnep, pipar, edik, vínedik, sósur, kryddvörur, ís.

Skrás. 1967, nr. 175. Tilkynt 8. maí 1967, kl. 16.30, af Endo Laboratories Inc., iðjurekstur, 1000 Stewart Ave., Garden City, N. Y. 11533, Bandaríkjunum, og skrásett 30. júní 1967.

Orðið: V A L P I N

Samkvæmt tilkynningu 13. marz 1959 er merkið skrásett í Washington D. C. 8. des. 1959, í 18. flokki, fyrir lyfjasamsetningu til að nota við krampa.

Skrás. 1967, nr. 176. Tilkynt 11. maí 1967, kl. 15.00, af Skandinavisk Tobakskompagni A/S, iðjurekstur og verzlun, Sönderlundvej 212, Herlev, Danmörk, og skrásett 30. júní 1967.

Orðin: W I L D H O N E Y

Samkvæmt tilkynningu 28. des. 1965 er merkið skrásett í Kaupmannahöfn 12. marz 1966, í 34. flokki, fyrir tóbak (unnið og óunnið), reykingamannavörur og eldspýtur.

Skrás. 1967, nr. 177. Tilkynt 11. maí 1967 kl. 15.00, af sama, og skrásett 30. júní 1967.

Orðin: A R M Y N A V Y innan flúraðrar umgerðar og mynd af sverði lóðrétt á miðju merkinu.



Samkvæmt tilkynningu 22. sept. 1945 er merkið skrásett í Kaupmannahöfn 13. okt. 1945, í 34. flokki, fyrir tóbak, unnið og óunnið, vörur fyrir reykingamenn og eldspýtur.

Skrásetning vörumerkis þessa var síðast endurnýjuð 13. okt. 1965.

Skrás. 1967, nr. 178. Tilkynnt 22. maí 1967, kl. 17.00, af Unilever Limited, iðjurekstur, Port Sunlight, Cheshire, Englandi, og skrásett 30. júní 1967.

Orðið: **ELIDA**

Merkið er skrásett í London 21. júlí 1964, í 3. flokki, fyrir sápur, þvottaefni og sápur úr gerviefnum (detergents), snyrti- og hreinlætisefni, ilmvötn, hreinsaðar olíur, snyrtivörur, há- og tannhreinunarefni.

Skrás. 1967, nr. 179. Tilkynnt 12. ágúst 1966, kl. 11.30 árdegis, af Jansson Pharmaceutical N. V., iðjurekstur, Beerse, Belgíu, og skrásett 30. júní 1967.

Orðið: **RIPERCOL**

Merkið er skrásett í Brüssel 10. apríl 1964 fyrir lyf.

Skrás. 1967, nr. 180. Tilkynnt 8. maí 1967, kl. 11.00 árdegis, af Norma sf., iðjurekstur og verzlun, Þórunnarstræti 103, Akureyri, og skrásett 30. júní 1967.

Orðið: **AROMA**

Merkið er skrásett fyrir hvers konar matvæli og drykkjarvörur, ópakkaðar eða pakkaðar í neytendaumbúðir.

Skrás. 1967, nr. 181. Tilkynnt 10. maí 1967, kl. 10.30 árdegis, af Sea & Ski Corporation, iðjurekstur og verzlun, 199 California Drive, Millbrae, California, Bandaríkjunum, og skrásett 30. júní 1967.

Orðin: **INDOOR-OUTDOOR**

Samkvæmt tilkynningu 18. nóv. 1964 er merkið skrásett í Washington D. C. 14. marz 1967, í 51. flokki, fyrir litunarvökva.

Skrás. 1967, nr. 182. Tilkynnt 17. maí 1967, kl. 11.00 árdegis, af Árna Björnssyni, verzlun, Fellsmúla 2, Reykjavík, og skrásett 30. júní 1967.

Orðið: **ESMERALDA**

Merkið er skrásett fyrir alls konar kvenfatnað og kvensokka.

Skrás. 1967, nr. 183. Tilkynnt 17. maí 1967, kl. 11.00 árdegis, af sama og skrásett 30. júní 1967.

Orðið: E M B A S S Y

Merkið er skrásett fyrir alls konar kvenfatnað, kvensokka og karlmannasokka.

Skrás. 1967, nr. 184. Tilkynnt 22. maí 1967, kl. 15.00, af The United Kingdom Tobacco Compagny Limited (trading also as Marcowitch & Co.), iðjurekstur, Cambridge House, Commercial Street, London E. 1., Englandi, og skrásett 30. júní 1967.

Orðin:

BLACK & WHITE

Merkið er skrásett í London 19. okt. 1965, í 34. flokki, fyrir reyktóbak og sigar-ettur.

Skrás. 1967, nr. 185. Tilkynnt 2. júní 1967, kl. 11.00 árdegis af Novo Industri A/S, iðjurekstur og verzlun, Fuglebakkevej 115, Köbenhavn V, Danmörk, og skrásett 30. júní 1967.

Orðið: M E M O P A C

Samkvæmt tilkynningu 22. júlí 1966 er merkið skrásett í Kaupmannahöfn 17. febr. 1967, í 1., 5. og 20. flokki, fyrir efnavörur til iðnaðar,- vísinda- eða ljósmynda-nota og einnig til nota í landbúnaði, skógrækt og garðrækt; tilbúinn áburð og dýra-áburð; slökkvitæki; efni til herzlu og kemiskar efnablöndur til lóðunar; efni til niðursuðu á matvælum; görfunarefni; bindiefni til iðnaðarnota; efnablöndur til nota sem meðul, meðul handa dýrum og efnablöndur til hreinlætis; efnablöndur til nota við sérstakt mataræði fyrir börn og sjúklinga; plástra og efni til sáraumbúða (og annarra álíka umbúða), efni til tannfyllingar og til töku tannmóta; sóttþreinsunar-efni; efnablöndur til útrýmingar illgresi, meindýrum og óværu og þar á meðal lyf í skammtaöskjum; plastöskjur fyrir lyfjaskammta.

Skrás. 1967, nr. 186. Tilkynnt 8. júní 1967, kl. 14.20, af The Weatherhead Company (Ohio Corporation), iðjurekstur, 300 East 131st Street, Cleveland, Ohio, Bandaríkjunum, og skrásett 20. júlí 1967.

Bókstafurinn: W og ör þvert yfir innan sexhyrnds ramma.

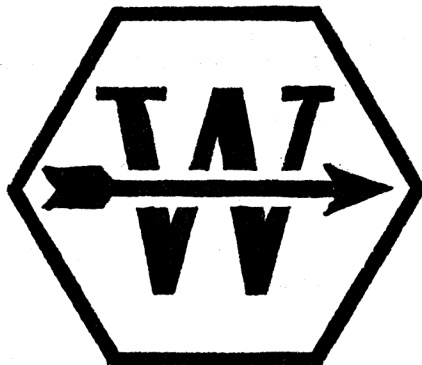

Samkvæmt tilkynningu 30. marz 1961 er merkið skrásett 13. febr. 1962, í 23. flokki, fyrir vökvadælur, vökvamótora, þjappara og viðgerðarverkfæri, loka, vélar til notkunar með pípum, rörum og slöngum, röra- og slöngutengsli, þar með taldir rörskerar, beygiverkfæri, skrúfulyklar, rennivélar, tengur, stilliverkfæri og vélar, vökva- og loftvéla fylgitæki og því um líkt.

Skrás. 1967, nr. 187. Tilkynnt 29. júní 1967, kl. 11.00 árdegis, af Gustav Hoffmann G. m. b. H., iðjurekstur, Kleve (Rhld.), Þýzkalandi, og skrásett 20. júlí 1967.

Stílfærð mynd af fil í rauðum lit og mynda orðin: ELEFANTEN SHUE hring um filinn í bláum lit.



Samkvæmt tilkynningu 25. nóv. 1963 er merkið skrásett í Münshen 7. apríl 1964, í 25. flokki, fyrir skó, sérstaklega inniskó og barnaskó.

Skrás. 1967, nr. 188. Tilkynnt 4. júlí 1967, kl. 13.45, af PepsiCo Inc., (Delaware Corporation), iðjurekstur, 500 Park Avenue, New York, N. Y., Bandaríkjunum, og skrásett 20. júlí 1967.

Orðið: PEPSI

Samkvæmt tilkynningu 9. sept. 1966 er merkið skrásett í Washington D. C. 14. febr. 1967, í 45. flokki, fyrir milda drykki og síróp og safu til framleiðslu þeirra.

Skrás. 1967, nr. 189. Tilkynnt 11. júlí 1967, kl. 10.35 árdegis, af Centrala Importowo-Eksportowa „Impexmetal“, verzlun, Wilcza 50/52, Varsjá, Póllandi, og skrásett 20. júlí 1967.

Upphafsstafirnir F og T með tilbúnum staf, er líkist L á milli — ritaðir þvert á skurðflöt skorinnar rúllulegu.



Samkvæmt tilkynningu 4. febr. 1966 er merkið skrásett í Varsjá 9. ágúst 1966, í 7. flokki, fyrir kúlulegur og rúllulegur, svo sem kúlulegur, rúllulegur, sferiskar (spherical) legur, nála (needle) legur.

Skrás. 1967, nr. 190. Tilkynnt 4. júlí 1967, kl. 9.30 árdegis, af Raftækjavinnustofunni Tengill, iðnaður, Kleppsvegi 8, Reykjavík, og skrásett 20. júlí 1967.

Orðin: RAFTKJAÆKJAVINNUSTOFAN TENGILL og undir þeim tveir hringir með stafnum T í miðju og örvar út frá.

RAFTÆKJAVINNUSTOFAN TENGILL



Merkið er í ýmsum stærðum og litum.

Skrás. 1967, nr. 191. Tilkynnt 10. júlí 1967, kl. 14.00, af Imperial Chemical Industries Limited, iðjurekstur, Imperial Chemical House, Millbank, London. S. W. 1, Englandi, og skrásett 20. júlí 1967.

Orðið:

TENDRELLE

Merkið er skrásett í London 29. okt. 1965 og 9. ágúst 1966, í 22., 23. og 25. flokki fyrir trefjar og þráð, allt úr tilbúnum eða náttúrlegum vefjaefnum eða blöndum úr þeim, garn, band og þráð, allt úr náttúrlegum eða tilbúnum vefjaefnum, og sokka og innlagssóla (til notkunar), nærfatnaðar- og náttfatavörur allt fyrir konur og stúlkubörn.

Skrás. 1967, nr. 192. Tilkynnt 12. júlí 1967, kl. 11.30 árdegis, af Sjóklæðagerðinni h.f., iðnaður, Þingholtsstræti 18, Reykjavík, og skrásett 20. júlí 1967.

Brjóstmynd af manni með sjóhatt innan 2ja hringa og orðið Sjóklæðagerðin h.f. milli hringanna.



Merkið er skrásett fyrir hvers konar sjó- og regnfatnað og annan tilbúinn fatnað.

Skrás. 1967, nr. 193. Tilkynnt 4. febr. 1967, kl. 9.45 árdegis, af Societe Anonyme des Etablissements Louis Regnier, iðjurekstur og verzlun, 46 rue de Gray, Dijon, Cote d'Or, Frakklandi, og skrásett 20. júlí 1967.

Orðið: R E G N I E R

Merkið er skrásett í París 29. okt. 1960, í 32. og 33. flokki fyrir vín, freyðandi vín, eplavín, lystaukandi drykki (apertifs), áfenga drykki og brennivín, kryddvín og alls konar vínanda, sódavatn, gosdrykki, öl, aldinvatn, saft, ávaxtasafa og aðra drykki.

Skrás. 1967, nr. 194. Tilkynt 5. apríl 1965, kl. 15.00, af General Electric-Esge., iðjurekstur og verzlun, Hönggerstrasse 115, Zürich, Sviss, og skrásett 20. júlí 1967.

Orðið: **ESGE**

Samkvæmt tilkynningu 16. marz 1965 er merkið skrásett í Bern 16. júní 1965, í 7.—14., 14. og 21. flokki fyrir ljós-, hitunar-, eldunar-, kæli-, þurrkunar- og loft-ræstitæki, raftæki til notkunar í sambandi við líkamsrækt og snyrtingu, einkum rafmagnstannbursta, rafmagns heimilis- og eldhústæki, rafmagnsskóburstunartæki og rafmagnsklukkur.

Skrás. 1967, nr. 195. Tilkynt 24. apríl 1967, kl. 10.30 árdegis, af Cons. Cremer & Co., iðjurekstur og verzlun, Glockengiesserwall 26, Hamborg 1, Þýzkalandi, og skrásett 20. júlí 1967.

Orðið: **CORROLESS**

Samkvæmt tilkynningu 5. maí 1964 er merkið skrásett í München 18. júní 1964, í 34. flokki, fyrir ryðhindrunarefni, ryðvarnarefni, málningarblöndur, sem innihalda ryðhindrunarefni og/eða ryðvarnarefni.

Skrás. 1967, nr. 196. Tilkynt 28. febr. 1967, kl. 15.00, af Kurt Tauscher, Strumpf-fabrik, iðjurekstur og verzlun, 8806 Neuendettelsau. Mfr., Þýzkalandi, og skrásett 20. júlí 1967.

Ferhyrndur einkennismiði. Á neðri hluta hans er mynd af kvenfótum og styðst annar fóturinn á fiðlu. Á bak fiðlunni sést í haus kattar. Þar fyrir neðan stendur orðið: Menuett. Á efri hluta einkennismiðans standa orðin: Tauscher STRUMPFE og fleiri orð með smálettri, en sama mynd og er á neðri hluta einkennismiðans stendur þar fyrir ofan á höfði.

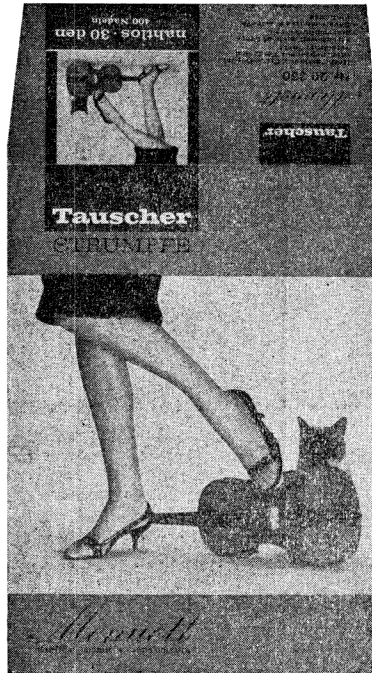

Samkvæmt tilkynningu 24. des. 1966 er merkið skrásett í München 17. febr. 1967, í 25. flokki, fyrir kvensokka.

Samkvæmt forgangsréttarákvæðum Parísarsamþykktarinnar, um eignaréttindi á sviði iðnaðar, nýtur merkið verndar hér á landi frá 24. des. 1966.

Skrás. 1967, nr. 197. Tilkynnt 24. nóv. 1966, kl. 13.30, af Alberto-Gulver Company, iðjurekstur og verzlun, 2525 Armitage Avenue, Melrose Park, Illinois, Bandaríkjunum, og skrásett 20. júlí 1967.

Upphafsstafirnir F D S.

Samkvæmt tilkynningu 20. okt. 1966 er merkið skrásett í Washington D. C. 27. júní 1967, í 51. flokki, fyrir lykteyðandi efni (deodorants) og snyrtivörur.

Skrás. 1967, nr. 198. Tilkynnt 30. júní 1966, kl. 15.15, af Bite-X Corporation, iðjurekstur og verzlun, 25 West 43rd Street, New York 36, N. Y., Bandaríkjunum, og skrásett 20. júlí 1967.

Orðið: B I T E - X

Samkvæmt tilkynningu 2. jan. 1930 er merkið skrásett í Washington D. C. 13. maí 1930, í 6. flokki, fyrir efni til að hindra naglanag.

Skrásetning vörumerkisins var síðast endurnýjuð 13. maí 1950.

Skrás. 1967, nr. 199. Tilkynnt 23. okt. 1965, kl. 11.30 árdegis, af De forenede Farvefabriker Substral A/S, iðjurekstur og verzlun, Herlev Hovedgade 205, Herlev, Danmörku, og skrásett 20. júlí 1967.

Mynd af hjarta og undir því er mynd af tveim blómablöðum.

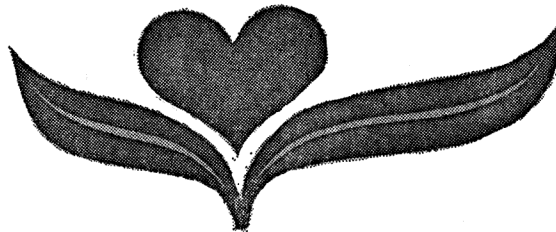

Samkvæmt tilkynningu 21. apríl 1966 er merkið skrásett í Kaupmannahöfn 24. júní 1966, í 1. og 5. flokki, fyrir sóltþreinsunarefni, áburðarefni, áburðarmyndandi efni, vaxtarefni, jarðvegsbætifefni, plöntuverndarefni og efni til að útrýma illgresi og meindýrum.

Samkvæmt forgangsréttarákvæðum Parísarsamþykktarinnar, um eignaréttindi á sviði iðnaðar, nýtur merkið verndar hér á landi frá 6. okt. 1965.

Skrás. 1967, nr. 200. Tilkynnt 27. júní 1967, kl. 14.30, af Verksmiðjunni Dúkur, iðjurekstur og verzlun, Skeifunni 13, Reykjavík, og skrásett 20. júlí 1967.

Orðið: M A R K

Merkið er skrásett fyrir tilbúinn fatnað, ytri og innri, fyrir karlmenn, konur og börn.

Skrás. 1967, nr. 201. Tilkynnt 6. des. 1966, kl. 16.20, af Wolfschmidt Limited, iðjurekstur og verzlun, 275—281 King Street, Hammersmith, London W. 6, Englandi, og skrásett 2. ágúst 1967.

Orðið: **WOLFSCMIDT**

Merkið er skrásett í London 12. júní 1930, í 43. flokki, fyrir vodka og kúmenbrennivín.

Skrásetning vörumerkisins var síðast endurnýjuð 12. júní 1958.

Skrás. 1967, nr. 202. Tilkynnt 19. des. 1966, kl. 15.00, af Gloverall Limited, iðjurekstur og verzlun, The Stadium, Oaklands Road, Criclewood, London N. W. 2, Englandi, og skrásett 2. ágúst 1967.

Orðið: **GLOVERALL**

Merkið er skrásett í London 21. febrúar 1955, í 25. flokki, fyrir fatnað.

Skrásetning vörumerkisins var síðast endurnýjuð 21. febr. 1962.

Skrás. 1967, nr. 203. Tilkynnt 17. des. 1966, kl. 11.50 árdegis, af The American Tobacco Company, iðjurekstur, 150 East 42nd Street, New York, N. Y., Bandaríkjunum, og skrásett 2. ágúst 1967.

Mynd af skjaldarmerki, sem er sporöskjulagað og eru í því yzt stjórnur, er mynda hring. Þá er í því miðju sporöskjulagaður reitur, sem skipt er í fjóra reiti og er táknmynd í hverjum reit. Fyrir ofan skjaldarmerkið er krýnt fuglshöfuð. Til beggja hliða við skjaldarmerkið er mynd af Indíána. Undir merkinu er band og standa á því orðin: **AMERICAN TOBACCO CO.**



Samkvæmt tilkynningu 28. febr. 1966 er merkið skrásett í Washington D. C. 16. maí 1967, í 17. flokki, fyrir sigarettur.

Skrás. 1967, nr. 204. Tilkynnt 8. júní 1967, kl. 11.00 árdegis, af F. Hoffmann-La Roche & Co. Aktiengesellschaft, iðjurekstur, Grenzackerstrasse 124—184, Basel, Sviss, og skrásett 2. ágúst 1967.

Orðin:

COBENEXOL ROCHE

Samkvæmt tilkynningu 16. maí 1962 er merkið skrásett í Bern 4. júlí 1962 fyrir vítamínsamsetningar, sem verka á taugabólgu, verka afeitrandi og efla hjartastarfsemi.

Skrás. 1967, nr. 205. Tilkynt 13. júní 1967, kl. 15.00, af C. F. Asche & Co. AG, iðjurekstur, Hansestadt, Hamburg-Altona, Fischerallee 57—59, Þýzkalandi, og skrásett 2. ágúst 1967.

Orðið: **LEFAX**

Samkvæmt tilkynningu 13. febr. 1914 er merkið skrásett í Berlín 7. apríl 1914 fyrir lyfja- og snyrtivöruefni.

Skrásetning vörumerkisins var síðast endurnýjuð 7. sept. 1962.

Skrás. 1967, nr. 206. Tilkynt 29. júní 1967, kl. 15.20, af Bemberg S. p. a., iðjurekstur og verzlun, 21 Via Brera, Milanó, Ítalíu, og skrásett 2. ágúst 1967.

Orðið: **ORTALION**

Samkvæmt tilkynningu 13. júní 1956 er merkið skrásett í Róm 3. okt. 1956, í 22., 23., 24., 25., 26. og 27. flokki, fyrir kaðla, strengi, net, tjöld, sóltjöld, yfirbreiðslur, marhálms, o. s. frv.; trefjavefnað, garn, þráð, ofinn dúk (stykkjavörur); rúmabreiður og borðdúka, vefnaðarvörur, fatnað, þ. á m. skófatnað, sjó og inniskó, reimar, útsaum, bönd, snúrur, hnappa, smelluhnappa, króka og lykkjur, tituprjóna og nálar, gerviblóm, gólfábreiður og teppi, mottur og mottuefni, linoleum og önnur efni á gólf, veggteppi (óofin).

Skrás. 1967, nr. 207. Tilkynt 4. febr. 1967, kl. 9.45 árdegis, af Societe Anonyme des Etablissements Louis Regnier, iðjurekstur og verzlun, 46 rue de Gray, Dijon (Cote d'Or), Frakklandi, og skrásett 13. ágúst 1967.

Mynd af axlalausri flösku með hettu.

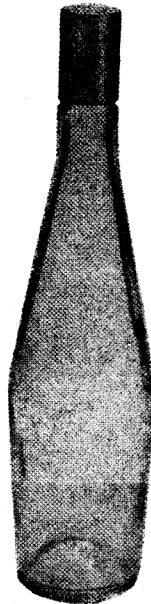

Merkið er skrásett í París 5. maí 1962, í 32. og 33. flokki, fyrir vín, freyðandi vín, eplavín, lystaukandi drykki (apertifs), áfenga drykki og brennivín, kryddvín og alls konar vínanda, sóðavatn, gosdrykki, öl, aldinvatn, saft, ávaxtasafa og aðra drykki.

Skrás. 1967, nr. 208. Tilkynnt 31. marz 1964, kl. 15.30, af Dow Corning Corporation, iðjurekstur, Midland, Michigan, Bandaríkjunum, og skrásett 13. ágúst 1967.

Orðið:

M O L Y K O T E

Samkvæmt tilkynningu 23. ágúst 1964 er merkið skrásett í Washington D. C. 18. ágúst 1964, í 1. flokki, fyrir smurningsefni og smurefna íblöndunarefni, plastefni, sem hafa smurningsgildi.

Skrás. 1967, nr. 209. Tilkynnt 4 marz 1967, kl. 11.00 árdegis, af Kaffibrennslu O. Johnson & Kaaber, iðnaður, Sætúni 8, Reykjavík, og skrásett 13. ágúst 1967.

Orðið: M O K K A

Merkið er skrásett fyrir hrákaffi, brennt og malað kaffi, brenndar kaffibraunir og kaffilíki.

Skrás. 1967, nr. 210. Tilkynnt 4. marz 1967, kl. 11.00 árdegis, af sama, og skrásett 13. ágúst 1967.

Orðið: J A V A

Merkið er skrásett fyrir hrákaffi, brennt og malað kaffi, brenndar kaffibraunir og kaffilíki.

Skrás. 1967, nr. 211. Tilkynnt 31. jan. 1967, kl. 14.00, af Avco Corporation, iðjurekstur, 750 Third Avenue, New York City, New York, Bandaríkjunum, og skrásett 13. ágúst 1967.

Merkið er dókkur þríhyrningur og stendur orðið AVCO á láréttu skammhliðinni. Fyrir aftan er dókkur ferhyrningur.



Merkið er skrásett í Washington D. C. 4. júlí 1967, samkvæmt tilkynningu 3. ágúst 1966, í 23. flokki, fyrir brennsluvélar.

Skrás. 1967, nr. 212. Tilkynnt 2. marz 1967, kl. 15.30, af Exquisite Form Industries Inc., iðjurekstur, 14 Pelham Parkway, Pelham Manor, New York, N. Y., Bandaríkjunum, og skrásett 13. ágúst 1967.

Orðin: A D A P T - A - B A C K

Samkvæmt tilkynningu 12. júlí 1966 er merkið skrásett í Washington D. C. 4. júlí 1967, í 39. flokki, fyrir brjóstahaldara og magabelti.

Skrás. 1967, nr. 213. Tilkynnt 12. okt. 1965, kl. 15.00, af De Forenede Farvefabriker Substral A/S, iðjurekstur, Herlev Hovedgade 205, Herlev, Danmörk, og skrásett 13. ágúst 1967.

Orðin: S U B S T R A L

Samkvæmt tilkynningu 31. marz 1954 og 13. okt. 1965 er merkið skrásett í Kaupmannahöfn 5. nóv. 1955 og 21. okt. 1966, í 5. flokki, fyrir efnavörur til iðnaðar, vísinda eða ljósmyndunarnota og einnig til nota í landbúnaði, skógrækt og garðrækt, ekta

og óekta harpix, óunnið plast (í formi pulvers, vökva eða massa), lífrænan og ólíf-rænan áburð, slökkvitæki, efni til herzlu og kemiskar efnablöndur til lóðunar, efni til niðursuðu á matvælum, görfunarefni, bindiefni til iðnaðarnota, áburðarefni, jarð-vegsbætiefni og efni til plöntuverndar, plástra og sáraumbúðir, efni til tannfyllingar og töku tannmóta, sveppaeyðingarefni til plöntuverndar, efnablöndur til eyðingar ill-gresi og meindýrum.

Skrás. 1967, nr. 214. Tilkynt 22. júní 1965, kl. 11.00 árdegis, af P. Lorillard Company, iðjurekstur og verzlun, 200 East 42nd Street, New York, N. Y. 10017, Bandaríkjunum, og skrásett 13. ágúst 1967.

Orðið: **D U N C A N**

Samkvæmt tilkynningu 9. nóv. 1965 er merkið skrásett í Washington D. C. 4. júlí 1967, í 17. flokki, fyrir sigarettur.

Samkvæmt forgangsréttarákvæðum Parisarsamþykktarinnar, um eignaréttindi á sviði iðnaðar, nýtur merkið verndar hér á landi frá 10. júní 1965.

Skrás. 1967, nr. 215. Tilkynt 11. júlí 1967, kl. 15.00, af Benzon & Hedges Limited, iðjurekstur, 13 Old Bond Street, London, Englandi, og skrásett 13. ágúst 1967.

Aflangur ferhyrndur reitur, — efst í reitnum stafirnir B H ritaðir á sérkennilegan hátt, í miðjum reitnum skjaldarmerki með stöfunum B & H neðst í reitnum eru orðin: Benzon & Hedges.

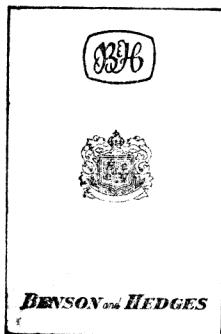

Merkið er skrásett í London 15. apríl 1966, í 34. flokki, fyrir sigarettur.

Skrás. 1967, nr. 216. Tilkynt 18. júlí 1967, kl. 15.00, af Skandinavisk Tobakskompagni A/S, iðjurekstur og verzlun, Sönderlundvej 212, Herlev, Danmörk, og skrásett 13. ágúst 1967.

Orðin: **MR. JAMES A. BROWNE'S MIXTURE**

Samkvæmt tilkynningu 9. des. 1966 er merkið skrásett í Kaupmannahöfn 19. maí 1967, í 34. flokki, fyrir tóbak, unnið og óunnið, reykingamannaáhöld og eldspýtur.

Skrás. 1967, nr. 217. Tilkynt 20. júlí 1967, kl. 13.45, af Luitpold-Werk Chemisch-pharmazeutische Fabrik, iðjurekstur og verzlun, Zielstattstrasse 9—11, München 25, Þýskalandi, og skrásett 30. ágúst 1967.

Ferhyrndur reitur og á afmörkuðum ferhyrnum reit innan hans er mynd tveggja turna. Undir myndinni stendur orðið: **LUITPOLD.**

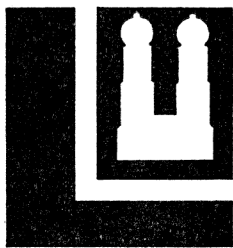

LUITPOLD

Samkvæmt tilkynningu 20. nóv. 1962 er merkið skrásett í München 15. nóv. 1963, í 2. flokki, fyrir lyf, kemiskar efnablöndur í lækningaskyni og til heilsuverndar, lyfja-blöndur, plástra, sárabindi, efni til útrýmingar dýrum og plöntum, affrjófgunarefni og efni til þess að útrýma sveppum (sóttþreinsunarefni), efni til þess að halda matvælum ferskum og endingargóðum, kemisk efni í visindalegum tilgangi, mótunarefni fyrir tannlækna, tannfyllingarefni, meðöl til líkamshirðingar og -fegrunar, loftnæmar olíur, sápu.

Skrás. 1967, nr. 218. Tilkynnt 25. júlí 1967, kl. 11.00 árdegis, af Inka Cosmetic G. m. b. H., iðjurekstur og verzlun, Zeissstrasse 13, Hannover 3, Þýzkalandi, og skrásett 30. ágúst 1967.

Orðið: INKA með stafnum I stílfærðum sem blóm.

INKA

Samkvæmt tilkynningu 6. október 1959 er merkið skrásett í München 21. ágúst 1961 í 34. flokki fyrir ilmvötn, efni til líkamshirðingar og fegrunar, loftnæmar (æteriskar) olíur, sápur, þvotta- og bleikiefni, sterkju og sterkjuafurðir til fegurðar-ræktunar, litarefni til þvotta, efni til að fjarlægja bletti, ryðvarnarefni, efni til að fægja og fága með (leður undanskilið), slípiefni.

Samkvæmt forgangsréttarákvæðum Parísarsamþykktarinnar um eignaréttindi á sviði iðnaðar, nýtur merkið verndar hér á landi.

Skrás. 1967, nr. 219. Tilkynnt 25. júlí 1967, kl. 10.00 árdegis, af S. I. P. A. L. Arexons Societi Italiana Prodotti Aulo e Locomozione S.P.a., iðjurekstur, Viale Espinasse 93, Milano, Ítalíu, og skrásett 30. ágúst 1967.

Orðið:

AREXONS

Samkvæmt tilkynningu 16. júní 1964 er merkið skrásett í Róm 12. október 1964 í 1.-21. og 24.-27. flokki fyrir kemisk efni til viðhalds, starfsrækslu, viðgerð og samsetninga á hvers konar ökutækjum á landi, neðanjarðar, í lofti, í háloftum, á og í vatni og sjó, þ. á. m. neðansjávar og til annarra nota.

Skrás. 1967, nr. 220. Tilkynnt 27. júlí 1967, kl. 10.45 árdegis, af Sullana A. G., iðjurekstur og verzlun, Sihlquai 266/268, Zürich 5, Sviss, og skrásett 30. ágúst 1967.

Orðið: S U L L A N A

Samkvæmt tilkynningu 19. nóvember 1964 er merkið skrásett í Bern 16. janúar 1965 í 34. flokki fyrir sigarettur og allar tegundir tóbaksafurða.

Skrás. 1967, nr. 221. Tilkynnt 27. júlí 1967, kl. 10.45 árdegis, af P. J. Carroll and Company Limited, iðjurekstur og verzlun, Grand Parade, Dublin 6, Írlandi, og skrásett 30. ágúst 1967.

Orðin: S W E E T A F T O N

Merkið er skrásett í Dublin 27. nóvember 1961 í 34. flokki fyrir sigarettur.

Skrás. 1967, nr. 222. Tilkynnt 2. ágúst 1967, kl. 11.00 árdegis, af Studebaker Corporation, iðjurekstur, 635 South Main Street, South Bend, Indiana, Bandaríkjunum, og skrásett 30. ágúst 1967.

Upphafsstafirnir: S. T. P.

Samkvæmt tilkynningu 22. október 1956 er merkið skrásett í Washington D. C. 9. júlí 1957 í 15. flokki fyrir viðbótarefni í mótrolíur.

Skrás. 1967, nr. 223. Tilkynnt 8. ágúst 1967, kl. 10.30 árdegis, af Biochemie Gesellschaft m. b. H., iðjurekstur og verzlun, Kärnterring 4, Vínarborg, Austurríki, og skrásett 30. ágúst 1967.

Orðið: O S P E N

Samkvæmt tilkynningu 4. nóvember 1952, er merkið skrásett í Vín 5. febrúar 1953 í 2. flokki fyrir lyf, einkum penicillin til inntöku.

Skrás. 1967, nr. 224. Tilkynnt 14. ágúst 1967, kl. 11.45 árdegis, af Skandinavisk Tobakskompagni A/S, iðjurekstur og verzlun, Sönderlundvej 212, Herlev, Danmörk, og skrásett 12. september 1967.

Orðin: D A C A P O

Samkvæmt tilkynningu 6. maí 1964 er merkið skrásett í Kaupmannahöfn 10. okt. 1964 í 34. flokki fyrir: óunnið og unnið tóbak og briartóbakspipur.

Skrás. 1967 nr. 225. Tilkynt 16. ágúst 1967, kl. 15.00, af The Calico Printers Association Limited, iðjurekstur, St. James Buildings, Oxford Street, Manchester 1, Englandi, og skrásett 30. ágúst 1967.

Stjarna með 16 oddgeislum og bókstöfunum CPA í miðju hennar á svörtum hringfleti.



Merkið er skrásett í London 3. desember 1948 í 24. flokki fyrir metravörur eingöngu eða mestmegnis úr þaðmull eða gervisilki.

Skrásetning vörumerkisins var síðast endurnýjuð 3. desember 1955.

Skrás. 1967, nr. 226. Tilkynt 24. ágúst 1967, kl. 10.00 árdegis, af Yardley & Company Limited, iðjurekstur, 33 Old Bond Street, London W. 1., Englandi, og skrásett 15. september 1967.

Orðið: S N O W F L O W E R

Merkið er skrásett í London 24. nóvember 1964 í 3. flokki fyrir toilet-vatn.

Skrás. 1967, nr. 227. Tilkynt 25. júlí 1967, kl. 16.00, af United Fruit Company, iðjurekstur, Prudential Center, Boston, Massachusetts, Bandaríkjunum, og skrásett 15. september 1967.

Innan sporöskjulagaðar umgerðar er efst bananamynd, en þar fyrir neðan standa orðin: Chiquita BRAND BANANS. Merkið er í bláum, hvítum og gylltum lit.



Samkvæmt tilkynningu 23. apríl 1967 er merkið skrásett í Washington D.C. 25. febrúar 1964 í 46. flokki fyrir bananaávöxt.

Skrás. 1967, nr. 228. Tilkynt 14. ágúst 1967, kl. 15.00, af James Buchanan & Company, Limited, iðjurekstur, Devonshire House, Piccadilly, London W. 1. Englandi, og skrásett 15. september 1967.

Innan ferstrendrar umgerðar er efst mynd af tveim hundum. Þar fyrir neðan standa orðin: "BLACK & WHITE" SCOTCH WHISKY.



Merkið er skrásett í London 25. ágúst 1966 í 33. flokki fyrir skozkt whisky.

Skrás. 1967, nr. 229. Tilkynt 17. ágúst 1967, kl. 15.00, af Efnaverksmiðjan Sjöfn, iðjurekstur, Akureyri, og skrásett 15. september 1967.

Orðið: GLJÁTEX

Merkið er skrásett fyrir málningarvörur.

Skrás. 1967, nr. 230. Tilkynt 19. apríl 1966, kl. 14.30, af The Diners Club, Inc., útgáfustarfsemi, 10 Columbus Circle, New York, N. Y., Bandaríkjunum, og skrásett 15. september 1967.

Hringur, sem skipt er í tvo hluta með lóðréttu bandi, innan ferstrends ramma.

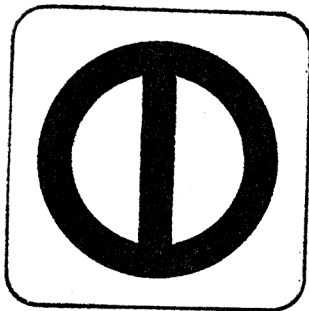

Samkvæmt tilkynningu 27. október 1965 er merkið skrásett í Washington D. C. 22. nóvember 1966 í 38. flokki fyrir tímarit.

Skrás. 1967, nr. 231. Tilkynt 10. ágúst, kl. 11.30 árdegis, af Gebrüder Colman, iðjurekstur og verzlun, Essen - Kupferdreh, Þýzkalandi, og skrásett 30. september 1967.

Orðið: NOVALINE

Samkvæmt tilkynningu 18. apríl 1955 er merkið skrásett í München 28. febrúar 1957 í 41. flokki fyrir vefnaðarvörur, einkum fatnaðar-, blússu- og regnkápu efni. Skrásetning vörumerkisins var síðast endurnýjuð 18. apríl 1965.

Skrás. 1967, nr. 232. Tilkynt 14. ágúst 1967, kl. 11.45 árdegis, af Adam Opel Aktiengesellschaft, iðjurekstur og verzlun, Rüsselsheim Main, Þýzkalandi, og skráset 30. september 1967.

Sporðskjulagaður eikennismiði og innan í honum þvert yfir miðann stendur orðið: OPEL. Hægri hlið miðans er í gulum lit, en hin hvít.

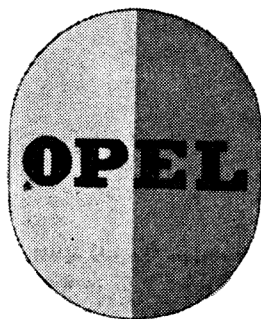

Samkvæmt tilkynningu 22. janúar 1957 er merkið skrásett í München 26. febrúar 1957 í 10. flokki fyrir fólksflutningabíla og vörubíla og hluta til þeirra.

Skrásetning vörumerkisins var síðast endurnýjuð 22. janúar 1967.

Skrás. 1967, nr. 233. Tilkynt 30. ágúst 1967, kl. 13.30, af Noxell Corporation, iðnaður, 11050 York Road, Baltimore. Maryland 21203, Bandaríkjunum, og skrásett 30. september 1967.

THERA-BLEM

Samkvæmt tilkynningu 9. júní 1966 er merkið skrásett í Washington D. C. 14. febrúar 1967. í 18. flokki fyrir græðandi hörundssmyrsl.

Skrás. 1967, nr. 234. Tilkynt 16. maí 1967, kl. 10.30 árdegis, af Hanes Corporation, iðjurekstur og verzlun, 7000 Hanes Mill Road, Winston-Salem, North Carolina 27102, Bandaríkjunum, og skrásett 30. september 1967.

Orðið: Alive

Samkvæmt tilkynningu 5. ágúst 1966 er merkið skrásett í Washington D.C. 4. júlí 1967 í 39. flokki fyrir prjónles, sokkavörur.

Skrás. 1967, nr. 235. Tilkynt 10. ágúst 1967, kl. 16.30, af Brown & Williamsson Tobacco Corporation (Export) Limited, iðjurekstur, Westminster House, 7 Millbank, London W.W.1, Englandi, og skrásett 30. ágúst 1967.

Ferstrendur einkennismiði. Hvítur flötur í svartri umgjörð. Á flelinum er mynd af orðu með stjörnu í miðjunni. Þar fyrir neðan skráð orðið: VICEROY.



Merkið er skrásett í London 4. ágúst 1966 í 34. flokki fyrir unnið tóbak.

Skrás. 1967, nr. 236. Tilkynt 28. ágúst 1967, kl. 10.30 árdegis, af Gardinia hf., verzlun og iðnaður, Skúlagata 63, Reykjavík, og skrásett 30. september 1967.

Orðið GARDINIA skráð skrifstöfum á aflöngum fleti.

Gardinia

Skrás. 1967, nr. 237. Tilkynt 8. september 1967, kl. 9.30 árdegis, af Siglufjarðar-kaupstað, Siglufjörður, og skrásett 30. september 1967.

Merkið er skjaldarmerki með hvítum grunnfleti — blá rönd á kanti markar útlínur skjaldarins. Á grunnfleti skjaldarins eru þrjár sildar í bláum lit er snúa þannig að efsta síldin snýr til vinstri, önnur til hægri, og þriðja til vinstri.

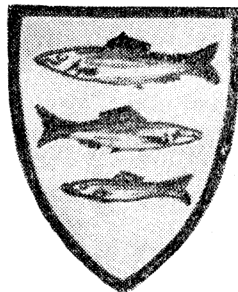

Skrás. 1967, nr. 238. Tilkynnt 7. september 1967, kl. 14.00, af Sana hf., iðnaður, Norðurgata 57, Akureyri, og skrásett 30. september 1967.

Orðið:

SANA

Merkið er skrásett fyrir allar óáfengar drykkjarvörur, svo og hvers konar matvæli, vörur úr náttúrlegum efnum eða gerviefnum.

Skrás. 1967, nr. 239. Tilkynnt 6. september 1967, kl. 15.15, af Rembrandt Tobacco Corporation (Overseas) Limited, iðjurekstur og verzlun, Weinbergstrasse 79, Zürich 8035, Sviss, og skrásett 30. september 1967.

Orðin: R E M B R A N D T R 1.

Samkvæmt tilkynningu 21. apríl 1967 er merkið skrásett í Bern 24. júní 1967 í 34. flokki fyrir óunnið og unnið tóbak, reykingamannavörur og eldspýtur.

Skrás. 1967, nr. 240. Tilkynnt 6. september 1967, kl. 15.15, af Schimmelpenninck Sigarenfabriken v/h Geurts & Van Schuppen NV., iðjurekstur og verzlun, Nude 28, Wageningen, Hollandi, og skrásett 30. september 1967.

Orðið: D U E T

Samkvæmt tilkynningu 11. júlí 1966 er merkið skrásett í Haag 11. júlí 1967 í 34. flokki fyrir tóbak, sígarettur og vindla.

Skrás. 1967, nr. 241. Tilkynnt 10. ágúst 1967, kl. 16.30, af Yardley and Company Limited, iðjurekstur, 33 Old Bond Street, London W.1., Englandi, og skrásett 30. september 1967.

Orðið:

EYEMATIQUE

Merkið er skrásett í London 19. ágúst 1965 í 3ja flokki fyrir augnskugga, sem sérstakt fegrunarefni.

Skrás. 1967, nr. 242. Tilkynnt 11. ágúst 1967, kl. 11.45 árdegis, af Harald J. Hamar og Heimi Hannessyni, útgáfustarfsemi, Reykjavík, og skrásett 30. september 1967.

Orðin:

**TRANS-ATLANTIC
TRAVELLER**

Merkið er skrásett fyrir útgáfu rita.

Skrás. 1967, nr. 243. Tilkynt 26. janúar 1967, kl. 14.00, af Philip Morris Incorporated (Virginia Corporation), iðjurekstur, 100 Park Avenu, New York 10017, Bandaríkjunum, og skrásett 30. september 1967.

Orðið: CLARKETTES

Samkvæmt tilkynningu 21. marz 1966, er merkið skrásett í Washington D.C. 9. maí 1967 í 46. flokki fyrir tyggigúmmí.

Skrás. 1967, nr. 244. Tilkynt 18. febrúar 1961, kl. 11 árdegis, af The American Tobacco Company, iðjurekstur, 150 East 42nd Street, New York N.Y., Bandaríkjunum, og skrásett 30. október 1967.

Mynd af sígarettu.

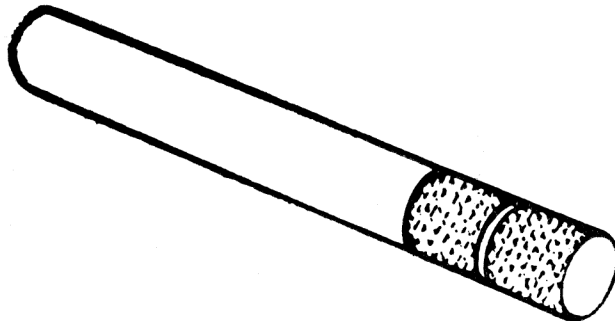

Samkvæmt tilkynningu 6. desember 1960 er merkið skrásett í Washington D.C. 3. október 1967 í 17. flokki fyrir sígarettur.

Skrás. 1967, nr. 245. Tilkynt 29. september 1965, kl. 14.30, af Federal-Mogul Corporation, iðjurekstur, 11031 Shoemaker Av. Detroit, Michigan, Bandaríkjunum, og skrásett 30. október 1967.

Hringmyndað merki. Í miðju er hringlaga flötur, sem skiptist í tvennt.

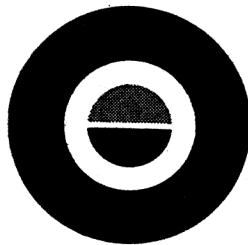

Samkvæmt tilkynningu 9. september 1965 er merkið skrásett í Washington D.C. 23. maí 1967 í 23. og 35. flokki fyrir legur, þ. á m. fóðringalegur og skrúflegur og núningslegur, innsigli, þ. á m. oluinnsigli og o-hringir, sambandsstengur, skinnur, pakkningar, pistonar, bullufóðringar, loka og lokahluta (sem eru vélahlutar) og hlutar þess hvers og eins er að ofan greinir, allt til afnota á ökutækjum, sem hlutar þeirra og á vélum, sem hlutar þeirra, handverkfæri.

Skrás. 1967, nr. 246. Tilkynnt 12. desember 1966, kl. 17.00, af The Coca-Cola Company, iðjurekstur, 515 Madison Avenue, New York, N.Y., Bandaríkjunum, og skrásett 20. nóvember 1967.

Orðið: **F r e s c a**

Samkvæmt tilkynningum 4. maí og 19. júlí 1965 er merkið skrásett í Washington D.C. 3. desember 1963 í 45. og 46. flokki fyrir meltingarbætandi gosdrykki með ávaxtabragði.

Skrás. 1967, nr. 247. Tilkynnt 8. september 1967, kl. 15.30, af Phiko Ford Corporation, iðjurekstur og verzlun, Tioga & C Streets, Philadelphia, Pennsylvania, Bandaríkjunum, og skrásett 20. nóvember 1967.

Orðið: **D U O M A T I C**

Samkvæmt tilkynningu 18. febrúar 1959 er merkið skrásett í Washington D.C. 13. október 1959 í 24. flokki fyrir rafdrifnar þvottavélar og þurrkunarvélar.

Skrás. 1967, nr. 248. Tilkynnt 15. september 1967, kl. 13.15, af Gevaert-Agfa, iðjurekstur og verzlun, Septestraat 27, Mortsel-Antwerpen, Belgíu, og skrásett 20. nóvember 1967.

Orðið: Gevaert í svörtum, óreglulegum ramma.



Merkið er skrásett í Antwerpen 10. júlí 1964 fyrir ljósnæmt efni fyrir ljósmyndun, aðallega pappír, filmur og málmplötur, kemiska framleiðslu til ljósmyndunar, ljósmynda- og kvikmyndataeki og allt sem viðkemur beinni hljóðupptöku og/eða beinni hljóðframleiðslu (-eftirlíkingu).

Skrás. 1967, nr. 249. Tilkynnt 18. september 1967, kl. 14.00, af Plough, Inc., iðjurekstur, 3022 Jackson Avenue, Memphis, Tennessee, Bandaríkjunum, og skrásett 20. nóvember.

Orðið:

COPIPIEIRTONIE

Samkvæmt tilkynningu 26. október 1953 er merkið skrásett í Washington D.C. 25. janúar 1955 í 51. flokki fyrir sólkrem og sólaroliur.

Skrás. 1967, nr. 250. Tilkynnt 29. ágúst 1966, kl. 16.50, af The International Synthetic Rubber Company Limited, iðjurekstur og verzlun, Brunswick House, Brunswick Place, Southhampton, Englandi, og skrásett 20. nóvember 1967.

Orðið: **I N T E N E**

Merkið er skrásett í London 8. janúar 1962 í 17. flokki fyrir gervigúmmí.

Skrás. 1967, nr. 251. Tilkynnt 29. ágúst 1966, kl. 16.50, af sama, og skrásett 20. nóvember 1967.

Orðið: UNISOL

Merkið er skrásett í London 26. október 1964 í 1. flokki fyrir efni til að styrkja jarðveg.

Skrás. 1967, nr. 252. Tilkynnt 11. sept. 1967, kl. 13.30, af Farbwerke Höchst Aktiengesellschaft vormals Meister Lucius & Brüning, iðjurekstur og verzlun, Frankfurt a. Main, Þýzkalandi, og skrásett 20. nóvember 1967.

Orðið: HOSTAPERM

Samkvæmt tilkynningu 2. febrúar 1960 var merkið skrásett í München 29. nóv. 1960 í 11. flokki fyrir litarefni og liti.

Skrás. 1967, nr. 253. Tilkynnt 11. september 1967, kl. 13.30, af Farbwerke Hoechst Aktiengesellschaft vormals Meister Lucius & Brüning, iðjurekstur og verzlun, Frankfurt a. Main, Þýzkalandi, og skrásett 20. nóvember 1967.

Orðið:

Ereton

Samkvæmt tilkynningu 3. febrúar 1933 er merkið skrásett í München 24. apríl 1933 í 2. flokki fyrir lyf fyrir menn og dýr, kemiska framleiðslu til lækninga og heilsuverndar (undanteknar oliur fyrir ilmefni) lyfjavörur, plástra, efni til sáraumbúða, dýra- og jurtaf, sótthreinsunarefni, niðursuðuefni fyrir matvörur.

Skrásetning vörumerkisins var síðast endurnýjuð 3. febrúar 1963.

Skrás. 1967, nr. 254. Tilkynnt 11. september 1967, kl. 13.30, af Farbwerke Hoechst Aktiengesellschaft vormals Meister Lucius & Brüning, iðjurekstur og verzlun, Frankfurt a. Main, Þýzkalandi, og skrásett 20. nóvember 1967.

Orðið:

Gammamycin

Samkvæmt tilkynningu 2. marz 1957 er merkið skrásett í München 3. júní 1958 í 2. flokki fyrir lyf, kemiska framleiðslu til lækninga og heilsuverndar, lyfjavörur.

Skrásetning vörumerkisins var síðast endurnýjuð 2. marz 1967.

Skrás. 1967, nr. 255: Tilkynnt 11. september 1967, kl. 13.30, af sama, og skrásett 20. nóvember 1967.

Orðið:

Gammacillin

Samkvæmt tilkynningu 2. marz 1957 var merkið skrásett í München 3. júní 1957 í 2. flokki fyrir lyf, kemiska framleiðslu til lækninga og heilsuverndar, lyfjavörur.

Skrás. 1967, nr. 256. Tilkynnt 11. september 1967, kl. 13.30, af sama, og skrásett 20. nóvember 1967.

Orðið:

Gerisol

Samkvæmt tilkynningu 2. ágúst 1950 var merkið skrásett í München 28. apríl 1952 í 2. flokki fyrir lyf, kemiska framleiðslu til lækninga og heilsuverndar lyfjavörur, plástra og efni til sáraumbúða, gerilsneyðingarefni og sóttþreinsunarefni. Skrásetning vörumerkisins var síðast endurnýjuð 2. ágúst 1960.

Skrás. 1967, nr. 257. Tilkynnt 11. september 1967, kl. 13.30, af sama, og skrásett 20. nóvember 1967.

Orðið:

„Dimazon“

Samkvæmt tilkynningu 15. apríl 1911 er merkið skrásett í Berlín 15. september 1911 í 2. flokki fyrir lyf fyrir menn og dýr, kemiska framleiðslu til lækninga og heilsuverndar, lyfjavörur, plástra, efni til sáraumbúða, dýra- og jurtalyf, sóttþreinsunarefni og niðursuðuefni fyrir matvörur.

Skrásetning vörumerkisins var síðast endurnýjuð 10. janúar 1961.

Skrás. 1967, nr. 258. Tilkynnt 11. september 1967, kl. 13.30, af sama, og skrásett 20. nóvember 1967.

Orðið:

Gammacyclin

Samkvæmt tilkynningu 2. marz 1957 var merkið skrásett í München 11. september 1959 í 2. flokki fyrir lyf, þ. e. ólífræn lyf.

Skrás. 1967, nr. 259. Tilkynnt 11. september 1967, kl. 13.30, af sama, og skrásett 20. nóvember 1967.

Orðið:

Agon

Samkvæmt tilkynningu 13. maí 1918 var merkið skrásett í München 27. september 1918 í 11. flokki fyrir kemiska framleiðslu til lækninga, vísinda og iðnaðar, lyfjablöndur og læknislyf, efni til sáraumbúða, litarefni.

Skrás. 1967, nr. 260. Tilkynnt 11. september 1967, kl. 13.30, af sama, og skrásett 20. nóvember 1967.

Orðið:

Emanal

Samkvæmt tilkynningu 24. febrúar 1928 var merkið skrásett í Berlín 24. maí 1928 í 2. flokki fyrir lyf, kemiska framleiðslu til lækninga og heilsuverndar lyfjavörur og lyf, plástrar, efni til sáraumbúða, dýra- og jurtaeyðingarefni, sóttþreinsunarefni og niðursuðuefni fyrir matvörur.

Skrásetning vörumerkisins var síðast endurnýjuð 24. febrúar 1958.

Skrás. 1967, nr. 261. Tilkynnt 11. september 1967, kl. 13.30, af sama, og skrásett 20. nóvember 1967.

Orðið:

Catilan

Samkvæmt tilkynningu 20. marz 1928 var merkið skrásett í Berlín 8. nóvember 1928 í 2. flokki fyrir menn og dýr, kemiska framleiðslu til lækninga og heilsuverndar, lyfjavörur og lyf, plástra, efni til sáraumbúða, dýra og jurtaeyðingarefni, sóttþreinsunarefni og niðursuðuefni fyrir matvæli.

Skrásetning vörumerkisins var síðast endurnýjuð 20. marz 1958.

Skrás. 1967, nr. 262. Tilkynnt 11. september 1967, kl. 13.30, af sama, og skrásett 20. nóvember 1967.

Orðið:

Asipol

Samkvæmt tilkynningu 6. janúar 1938 var merkið skrásett í Berlín 10. maí 1938 í 2. flokki fyrir lyf fyrir menn og dýr, kemiska framleiðslu til lækninga og heilsuverndar, lyfjavörur, plástra, efni til sáraumbúða, dýra og jurtalyf, sóttþreinsunarefni, niðursuðuefni fyrir matvörur.

Skrásetning vörumerkisins var síðast endurnýjuð 6. janúar 1958.

Skrás. 1967, nr. 263. Tilkynnt 25. júlí 1967, kl. 16.00, af Anker-Werke A.G., iðjurekastur, 48 Bielefeld Am Stadtholz 69, Þýzkalandi, og skrásett 20. nóvember 1967.

Orðið:

Anker

Samkvæmt tilkynningu 22. nóvember 1954 er merkið skrásett í München 30. desember 1954 í 22. flokki fyrir eftirlitskassa, eftirlitstæki, reiknivélar, ritvélar, bókhaldsvélar, götunarspjaldavélar, götunartæki, stimplunarvélar, hluta þeirra og fylgitæki, þ. e. prentlit, litabönd, viðskiptareikningsspjöld, viðskiptareikningsbækur, pappavörur, prentstafi, spjaldskrár, gataspjöld, skrifstofugögn (þó ekki húsgögn), saumavélar, hluta þeirra og fylgitæki, þ. e. saumavélagrindur, — húsgögn, mótorá, lampa, útsaums- og stoppunaráhöld, ísaumshringa, stoppunarhringa, fell-ingatæki, „säumer“, sérfætur, zickzacktæki, hnappagata-, borð-, pikiertæki, vattfóðrunartæki, saumavélaolíu, hjálparverkfæri til að gera við saumavélar; reiðhjól, mótorreihjól, bifhjól, hluta þeirra og fylgitæki, þ. e. reiðhjólátöskur, reiðhjólá-bjöllur, farangrindur, reiðhjólalampa, reiðhjóládælur, festingartæki fyrir reið-hjólalampa, farangursburðartæki, dælur, keðjuverndartæki, mótorá, benzíngeyma, fótafjalir, fótstig, réttstefnutæki, elektromótorá og hluta þeirra; vörumerkingar-vélar og varningsmerki.

Skrásetning vörumerkisins var síðast endurnýjuð 22. nóvember 1964.

Skrás. 1967, nr. 264. Tilkynnt 4. apríl 1967, kl. 10.45 árdegis, af Carvis S.p.A., iðjurekstur og verzlun, 8 Via Cernaia Milanó, Ítalíu, og skrásett 20. nóvember 1967. Stílfærð mynd af forsögulegum (prehistoric) manni.

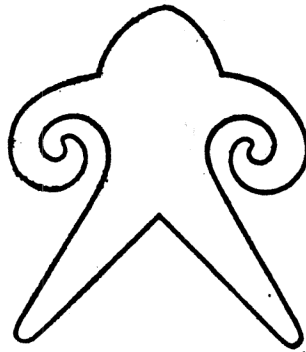

Samkvæmt tilkynningu 23. marz 1967 var merkið skrásett í Róm 23. maí 1967 fyrir teppi (moquette), fatnað, sköfunarklúta til heimilisnotkunar, loftsiur og siur til iðnaðarnota, ófin efni.

Skrás. 1967, nr. 265. Tilkynnt 28. september 1967, kl. 10.45 árdegis, af Carpigiani Bruto Maccine Automatiche S.p.A., iðjurekstur, 14 Via Cairolí, Bologna, Ítalíu, og skrásett 20. nóvember 1967.

Orðið CARPIGIANI í óreglulegum ramma og þar fyrir ofan mynd af hendi og hjóli, sem standa orðin Macchine Automatiche.



Samkvæmt tilkynningu 16. júlí 1964 var merkið skrásett í Róm 30. október 1964 fyrir sjálfvirkar vélar til framleiðslu og varðveizlu rjómaiss, þeytts rjóma, matariss, drykkjar og þessháttar vara, sjálfsala rjómaiss, matariss og drykkjarvara, sjálfvirkar vélar til framleiðslu á þeyttum rjóma og hluta og varahluta til þeirra.

Skrás. 1967, nr. 266. Tilkynnt 29. september 1967, kl. 11.30 árdegis, af N. V. Philips' Clozilampenfabrieken, iðjurekstur, Emmasingel 29, Eindhoven, Hollandi, og skrásett 20. nóvember 1967.

Orðið: PHILICORDA

Samkvæmt tilkynningu 24. október 1962 er merkið skrásett í Amsterdam 5. desember 1962 í 15. flokki fyrir hljóðfæri þ. m. t. rafmagnshljóðfæri, svo sem rafmagnsorgel og samkvæmt tilkynningu 18. nóvember 1965 er merkið skrásett í Amsterdam 3. marz 1966 í 9. og 16. flokki fyrir pappír og pappírsvörur, prentað mál, tímarit, bækur, albúm, nótnablöð, leiðbeininga- og kennslutæki (að undanskildum grammófónplötum).

Skrás. 1967, nr. 267. Tilkynnt 2. október 1967, kl. 11.00 árdegis, af A. H. Anderson & Co. Aktiebolag, iðjurekstur, Ljung, Svíþjóð, og skrásett 20. nóvember 1967.

Orðið: A H A

Samkvæmt tilkynningu 20. marz 1964 er merkið skrásett í Stokkhólmi 4. september 1964 í 11. flokki fyrir innlagningarefni í gas-, hita-, vatns- og gufulleiðslur.

Skrás. 1967, nr. 268. Tilkynnt 18. september 1967, kl. 14.00, af Plough, Inc., iðjurekstur, 3022 Jackson Avenue, Memphis, Tennessee, Bandaríkjunum, og skrásett 20. nóvember 1967.

Upphafsstafirnir: Q er situr á þverlegg T.



Samkvæmt tilkynningu 29. júní 1960 er merkið skrásett í Washington D. C. 18. júlí 1961 í 51. flokki fyrir húðdekkjarglög.

Skrás. 1967, nr. 269. Tilkynnt 25. september 1967, kl. 13.30, af Aktieselskabet Co-Ro, Essensfabrik, iðjurekstur, Sönderlundvej 208, Herlev, Danmörk, og skrásett 20. nóvember 1967.

Orðið: S U N S I P

Samkvæmt tilkynningu 22. janúar 1964 er merkið skrásett í Kaupmannahöfn 18. apríl 1964 í 32. flokki fyrir, öl, sóðavatn og gosdrykki og aðra óafenga drykki, saft og aðrar efnablöndur til framleiðslu drykkjar.

Skrás. 1967, nr. 270. Tilkynt 26. september 1967, kl. 11.30 árdegis, af American-Cigarette Company (Overseas) Limited, iðjurekstur og verzlun, Weinburgstrasse 79, 8035 Zürich, Sviss, og skrásett 20. nóvember 1967.

Einkennismiði. Innan ferstrendrar umgerðar eru efst tvö svört strik. Þar fyrir neðan er skjaldarmerki og undir því stendur orðið: Carlyle. Þar undir er lóðréttur svartur flötur. Neðst stendur orðið: Carlyle. Til hægri stendur lóðrétt orðið: Carlyle.

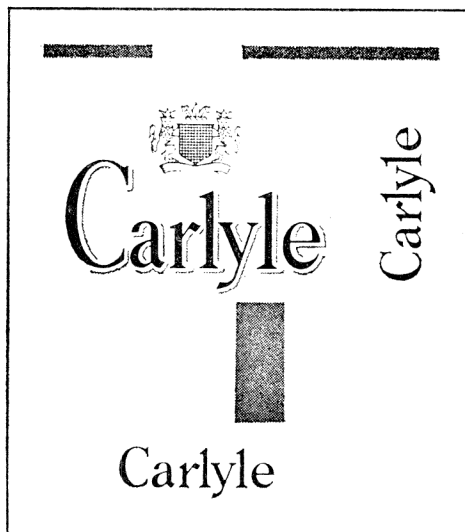

Samkvæmt tilkynningu 15. febrúar 1962 er merkið skrásett í München 9. apríl 1962 fyrir tóbak, sigarettur og vindla.

Skrás. 1967, nr. 271. Tilkynt 25. september 1967, kl. 16.00, af The United Kingdom Tobacco Company Limited, iðjurekstur, Cambridge House, Commercial Street, London E. 1., Englandi, og skrásett 20. nóvember 1967.

Ílangur ferstendur einkennismiði. Efst á honum er skjaldarmerki á hvítum fleti. Þvert yfir miðann miðjan er svartur og rauður borði í gylltri umgjörð. Á svarta reitnum stendur orðið: MURATTI.



MURATTI

Merkið er skrásett í London 27. apríl 1965 í 34. flokki fyrir sigarettur.

Skrás. 1967, nr. 272: Tilkynnt 25. september 1967, kl. 13.30, af DAP, Inc., iðjurekstur, 5300 Huberville Road, Dayton, Ohio, Bandaríkjunum, og skrásett 20. nóvember 1967.

Orðið: D A P

Samkvæmt tilkynningu 15. júlí 1967 er merkið skrásett í Washington D.C. 14. október 1957 í 12. flokki fyrir kitti, rúðukitti, blöndur til að fylla rifur, kaðalkitti og tilbúna kittisborða úr teygjuefni.

Skrás. 1967, nr. 273: Tilkynnt 28. ágúst 1967, kl. 16.15, af ZVL KINEZ, narodni podnik, iðjurekstur og verzlun, Bytða, Tékkóslóvakíu, og skrásett 20. nóvember 1967.

Orðið: KINEX, armar fyrsta og síðasta stafs tengdir saman í boga yfir orðinu.



Samkvæmt tilkynningu 16. desember 1954 var merkið skrásett í Prag 24. janúar 1955 í 7., 9. og 16. flokki fyrir teikniáhöld, reikniáhaldasamstæður, verzlunarmælitæki og hlutar þeirra, nákvæm mælitæki fyrir verkstæði, reglustikur, hallamæla, þvermálmælitæki og dýptarmæla.

Skrás. 1967, nr. 274: Tilykynnt 11. september 1967, kl. 11.00 árdegis, af Dynamit Nobel Aktiengesellschaft, iðjurekstur og verzlun, 521 Træisdorf Bez. Köln, Þýzka-landi, og skrásett 20. nóvember 1967.

Orðið: M I P O L A M

Samkvæmt tilkynningu 5. júní 1965 var merkið skrásett í München 27. ágúst 1965 í 6. flokki fyrir gólfdukk úr gerviefni, límdúkk svo og gólfteppi, útrennur úr gerviefni og lóðningarefni úr gerviefni.

Skrás. 1967, nr. 275. Tilkynnt 11. september 1967, kl. 11.00 árdegis, af sama, og skrásett 20. nóvember 1967.

Orðið: M I P O D U R

Samkvæmt tilkynningu 30. desember 1959 var merkið skrásett í München 3. ágúst 1964 í 21. flokki fyrir útrennur úr gerviefni, sérstaklega gluggaútrennur.

Skrás. 1967, nr. 276. Tilkynnt 17. febrúar 1967, kl. 11.40 árdegis, af The Borden Company, iðjurekstur og verzlun, 350 Madison Avenue, New York, N.Y., Bandaríkjunum, og skrásett 4. desember 1967.

Orðið: R E S I N I T E

Samkvæmt tilkynningu 22. desember 1961 er merkið skrásett í Washington D.C. 9. október 1962 í 37. flokki fyrir plastþynnur til umbúða.

Skrás. 1967, nr. 277: Tilkynt 2. október 1967, kl. 14.00, af Trinecká zelezárny Velká Rijnová Rovoluce, národní podnik, iðjurekstur og verzlun, Trinec, Tékkóslóvakíu, og skrásett 4. desember 1967.

Hringur og innan í honum þríhyrningur með þrem hömrum.



Samkvæmt tilkynningu 27. febrúar 1929 er merkið skrásett í Prag 30. apríl 1929 í 1. og 6. flokki fyrir járn, stál og málma í formi hráefnis, hálfunnar vörur og unnar vörur, einkum framleiðsluvörur úr járni, stálsteypur, víraverksmiðjur, einkum járnvír, dreginn, hráan og húðaðan með öðrum málum, gaddavír, húsgagnafjaðrir, viradýnur, hertan vír, framleiðslu keðjuverksmiðja, enn fremur zink, kopar og aðra málma, svo og efnablöndur þeirra, Glaubers salt, enn fremur brennistein og brennisteinsblöndur, loks kol, koks og þess háttar vörur, svo sem: ammonium, sulphat og benzol.

Skrásetning vörumerkisins var síðast endurnýjuð 27. febrúar 1959.

Skrás. 1967, nr. 278: Tilkynt 5. október 1967, kl. 15.00, af Alfred Dunhill Limited, iðjurekstur og verzlun, 30 Duke Street, St. James s London S.W.1., Englandi, og skrásett 4. desember 1967.

Á ferstrendum, réttthyrndum, gylltum grunni, stendur með rauðum lit orðið: dunhill. Fyrir ofan það standa í hvítum lit orðin: GOLD LABEL. Neðst á miðanum stendur í svörtum lit: ALFRED DUNHILL LIMITED. DUKE STREET. ST. JAMES S. LONDON.

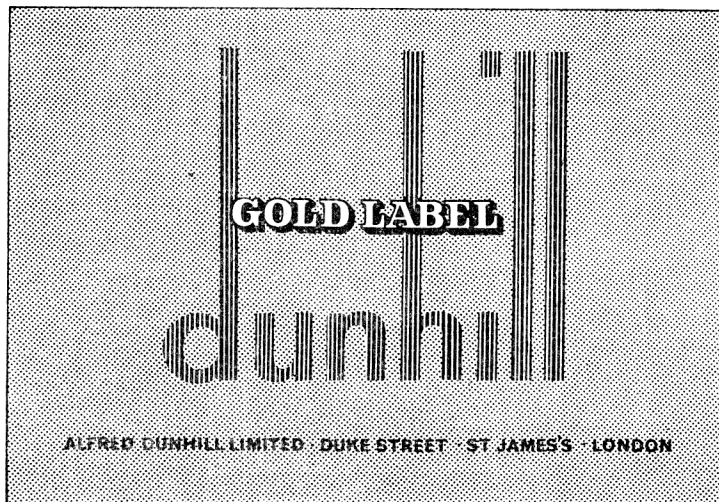

Merkið er skrásett í London 30. júlí 1966 í 31. flokki fyrir tóbak, unnið sem óunnið.

Skrás. 1967, nr. 279: Tilkynnt 2. október 1967, kl. 11.00 árdegis, af The Goodyear Tire & Rubber Company, iðjurekstur, 1144 E Market St., Akron, Ohio, Bandaríkj-unum, og skrásett 4. desember 1967.

Merkið: G — 8

Samkvæmt tilkynningu 10. júlí 1962 er merkið skrásett í Washington D.C. 7. maí 1963 í 35. flokki fyrir hjólbarða.

Skrás. 1967, nr. 280: Tilkynnt 7. október 1967, kl. 11.30 árdegis, af William Grant & Sons Limited, iðjurekstur, The Glyenfiddich Distillery Dufftown, Skotlandi, og skrásett 4. desember 1967.

Orðið:

GLENFIDDICH

Merkið er skrásett í London 26. ágúst 1967, í 33. flokki fyrir skozkt whisky.

Skrás. 1967, nr. 281: Tilkynnt 9. október 1967, kl. 15.20, af A/S Buøen Packing, iðjurekstur og verzlun, Buøy, Stavanger, Noregi, og skrásett 4. desember 1967.

Mynd af laufi ásamt fiski og þar á standa orðin: GOLD LEAF Brand.



Samkvæmt tilkynningu 5. ágúst 1929 er merkið skrásett í Oslo 18. nóvember 1929 í 29. flokki fyrir niðursoðin matvæli.

Skrásetning vörumerkis þessa var síðast endurnýjuð til 5. ágúst 1969.

Skrás. 1967, nr. 282: Tilkynnt 10. október 1967, kl. 13.30, af Dansk Tyggegummi Fabrik A/S, iðjurekstur og verzlun, Vejle, Danmörk, og skrásett 4. desember 1967.

Orðið: DIROL

Samkvæmt tilkynningu 7. marz 1967 er merkið skrásett í Kaupmannahöfn 11. ágúst 1967 í 5. og 30. flokki fyrir meðalatyggi-gúmmí og munngæti, einkum tyggi-gúmmí.

Skrás. 1967, nr. 283: Tilkynnt 12. október 1967, kl. 11.30 árdegis, af F. Hoffman — La Roche & Co. Aktiengesellschaft, iðjurekstur, Grenzackerstrasse 124—184, Basel, Sviss, og skrásett 4. desember 1967.

Orðið:

FANSIDAR

Samkvæmt tilkynningu 15. júní 1967 er merkið skrásett í Bern 20. september 1967 í 5. flokki, fyrir samsetningar gegn smitunarsjúkdómum.

Skrás. 1967, nr. 284: Tilkynnt 17. október 1967, kl. 14.00, af Societe Guerlain, iðjurekstur og verzlun, 68 Avenue de Champs-Élysées, París, Frakklandi, og skrásett 4. desember.

Mynd af ferhyrnum pakka og á framhlið hans standa innan skrautramma orðin: guerlain paris undir mynd af stjörnu.

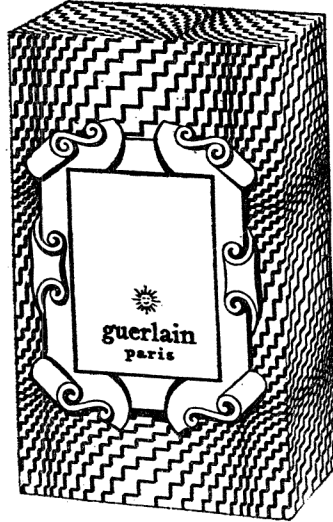

Merkið er skrásett í París 18. júlí 1967 í 3. flokki fyrir ilmvoðn, feqrunarmeðul, sápu, andlitsfarða, loftnæmar olíur, feqrunarefnablöndur, hárhirðingarmeðul, tannhirðingarmeðul.

Samkvæmt forgangsréttarákvæðum Parísarsamþykktarinnar um eignaréttindi á sviði iðnaðar, nýtur merkið verndar hér á landi frá 18. júlí 1967.

Skrás. 1967, nr. 285: Tilkynnt 17. október 1967, kl. 17.00, af Deere & Company, iðjurekstur og verzlun, Moline (61265), Illinois, Bandaríkjunum, og skrásett 4. desember 1967.

Innan ramma er mynd af dádýri og fyrir neðan eru orðin: JOHN DEERE.



Samkvæmt tilkynningu 3. apríl 1961 er merkið skrásett í Washington D.C. 2. janúar 1962 í 23. flokki fyrir landbúnaðar-, jarðvinnslu- og trjávinnsluvélar og hluta til þeirra, dráttarvélar og hluta til þeirra, og þó einkum dráttarvélar, vélar, sem brenna olíu og dieselolíu, plóga, herfi, jarðvegsmulningsvélar, gröfur, sán-ingarvélar, plöntunarvélar, jarðvinnslutæki, vélar til hreinsunar illgresis, snúnings-

herfi, sláttuvélar, vélar til að fullvinna hey, hrifur, vélar til að pakka í balla, sam- tengdar sláttu- og bindingarvélar, baunauppskeruvélar, þaðmullaruppskeruvélar, rófuuppskeruvélar, kartöfluuppskeruvélar, vélar til þess að tina upp steina, áburðar- dreyfara og vagna, dreyfara fyrir áburð í þurru og fljótandi formi, hífara fyrir vagna, hreyfanlegar lyftur, vélar til að afhýða korn, mulningarvélar, þurrkara fyrir uppskeru, sprautudreyfara, vélar til að leggja leiðslur (kapla), hjólbarðapumpur, snjóplóga, jarðýtur, hefla, sköfur, hleðsluvélar, tætara, hliðarbómur, vindur, boga til að lyfta staurum og gaffallyftivagna.

Skrás. 1967, nr. 286. Tilkynt 23. október 1967, kl. 14.00, af A. Nattermann & Cie, G.m.b.H., iðjurekstur og verzlun, Köln-Braunsfeld, Eupener Str. 159—161, Þýzka- landi, og skrásett 4. desember 1967.

Orðið: L I P O S T A B I L

Samkvæmt tilkynningu 23. janúar 1954 er merkið skrásett í München 9. maí 1955 í 2. flokki fyrir læknislyf, efnavörur til lækninga og heilsuræktar, lyfjaefni, plástra, efni til sáraumbúða, efni til útrýmingar dýrum og plöntum, efni til geril- sneyðingar og eyðingar (sótthreinsiefni), efni til að viðhalda fæðu ferskari og óskemmdri.

Skrásetning vörumerkisins var síðast endurnýjuð 23. janúar 1964.

Skrás. 1967, nr. 287. Tilkynt 23. október 1967, kl. 14.00, af sama, og skrásett 4. desember 1967.

Orðin: E S S E N T I A L E 3 0 3 N A T T E R M A N N

Samkvæmt tilkynningu 28. janúar 1952 er merkið skrásett í München 8. júní 1953 í 2. flokki fyrir læknislyf, efnavörur til lækninga og heilsuræktar, lyfjaefni, plástra, efni til sáraumbúða, efni til útrýmingar dýrum og plöntum, efni til geril- sneyðingar og eyðingar (sótthreinsiefni), efni til að viðhalda fæðu ferskari og óskemmdri.

Skrásetning vörumerkisins var síðst endurnýjuð 28. janúar 1962.

Skrás. 1967, nr. 288. Tilkynt 23. október 1967, kl. 14.00 af sama, og skrásett 4. desember 1967.

Orðið: L i p o g e r o n

Samkvæmt tilkynningu 20. marz 1957 er merkið skrásett í München 10. maí 1957 í 2. flokki fyrir læknislyf, efnavörur til lækninga og heilsuræktar, lyfjaefni, plástra, efni til sáraumbúða, efni til útrýmingar dýrum og plöntum, efni til geril- sneyðingar og eyðingar (sótthreinsiefni), efni til að viðhalda fæðu ferskri og óskemmdri.

Skrásetning vörumerkisins var síðast endurnýjuð 20. marz 1967.

Skrás. 1967, nr. 289. Tilkynt 23. október 1967, kl. 14.00 af sama, og skrásett 4. desember 1967.

Orðið: E s s a v e n

Samkvæmt tilkynningu 18. maí 1960 var merkið skrásett í München 26. apríl 1962 í 2. flokki fyrir læknislyf, efnavörur til lækninga og heilsuræktar, lyfjaefni, plástra, efni til sáraumbúða, efni til að viðhalda fæðu ferskri og óskemmdri.

Skrás. 1967, nr. 290. Tilkynt 23. október 1967, kl. 14.00 af sama, og skrásett 4. desember 1967.

Orðið: **F e r r l e c i t**

Samkvæmt tilkynningu 18. maí 1912 er merkið skrásett í München 26. júní 1912 í 2. flokki fyrir læknislyf, efni til sáraumbúða fyrir menn og dýr, lyfjaefni, efni til útrýmingar dýra og plantna, efni til að halda fæðu óskemmdri, sóthreinsunarefni. Skrásetning vörumerkisins var síðast endurnýjuð 6. maí 1962.

Skrás. 1967, nr. 291. Tilkynt 23. október 1967, kl. 14.00, af A. Nattermann & Cie. G. m. b. H., iðjurekstur og verzlun, Köln-Braunsfeld, Eupener Str. 159—161, Þýzka-landi, og skrásett 4. desember 1967.

Orðið: **F e r l i x i r**

Samkvæmt tilkynningu 11. febrúar 1960 var merkið skrásett í München 13. júlí 1961 í 2. flokki fyrir læknislyf, efnavörur til lækninga og heilsuræktar, lyfjaefni, plástra, efni til sáraumbúða, efni til útrýmingar dýrum og plöntum, efni til gerilsneyðingar og eyðingar (sóthreinsiefni), efni til að viðhalda fæðu ferskri og óskemmdri.

Skrás. 1967, nr. 292. Tilkynt 24. október 1967, kl. 16.00, af Carreras Limited, iðjurekstur og verzlun, Christopher Martin Road, Basildon, Essex, Englandi, og skrásett 4. desember 1967.

Orðið: **C O R R I D A**

Merkið er skrásett í London 26. janúar 1967 í 34. flokki fyrir tóbak, hvort heldur unnið eða óunnið.

Skrás. 1967, nr. 293. Tilkynt 6. október 1967, kl. 14.45, af Standard Telefon & Kabelfabrik A/S, iðjurekstur, Økern, Oslo 5, Noregi, og skrásett 4. desember 1967.

Orðið: **N A R L O F**

Samkvæmt tilkynningu 22. apríl 1967 er merkið skrásett í Oslo 19. október 1967 í 9. flokki fyrir radió-siglingatæki og -kerfi.

Skrás. 1967, nr. 294. Tilkynt 17. október 1967, kl. 17.00, af Dalli-Werke Mäurer & Wirtz, iðjurekstur og verzlun, Stolberg 1 Rheinland, Þýzka-landi, og skrásett 4. desember 1967.

Orðin: **T A B A C O R I G I N A L**

Samkvæmt tilkynningu 15. október 1964 er merkið skrásett í Kaupmannahöfn 30. janúar 1965 í 3. flokki fyrir bleikingarefni og aðrar efnablöndur til fata og dúkþvotta, efnablöndur til hreingerninga, fægingar og bletthreinsunar, ásamt slípi-efnum, sápu, ilmvörum, loftnæmar oliur, efnablöndur til andlitssnyrtingar, hárvatn, efnablöndur til tannhirðingar.

Skrás. 1967, nr. 295. Tilkynnt 24. október 1967, kl. 16.00, af Rothmans of Pall Mall Limited, iðjurekstur og verzlun, Weinbergstrasse 79, 8035 Zürich, Sviss, og skrásett 4. desember 1967.

Orðin: P U R O T H R E S H

Samkvæmt tilkynningu 5. maí 1966 er merkið skrásett í Bern 23. júní 1966 í 34. flokki fyrir óunnið og unnið tóbak, reykingamannavörur og eldspýtur.

Skrás. 1967, nr. 296. Tilkynnt 30. október 1967, kl. 11.00 árdegis, af Algemene Kunstzijde Unie N.V., iðjurekstur og verzlun, Veplerweg 76, Arnhem, Hollandi, og skrásett 4. desember 1967.

Orðið: D R Y L E N K A

Samkvæmt tilkynningu 17. febrúar 1967 er merkið skrásett í Amsterdam 21. marz 1967 í 21. og 24. flokki fyrir svampa, þvottaskinn, burstavörur, hluti til að hreinsa vefnaðarvörur á heimilum og eldhúsum, áhöld til hreinsunar á heimilum (eldhúsum), léreft til heimilisnota og í eldhúsum.

Skrás. 1967, nr. 297. Tilkynnt 25. október 1967, kl. 16.00, af Carreras Limited, iðjurekstur og verzlun, Christopher Martin Road, Basildon, Essex, Englandi, og skrásett 4. desember 1967.

Orðið: A S C O

Merkið er skrásett í London 6. janúar 1965 í 34. flokki fyrir tóbak, óunnið sem unnið, reykingamannavörur og eldspýtur.

Skrás. 1967, nr. 298. Tilkynnt 10. október 1967, kl. 14.30, af Ásgarður hf., iðjurekstur, Lyngás 1, Garðahreppi, og skrásett 4. desember 1967.

Orðið: D O F R I

Merkið er skrásett fyrir alls konar sápu, þvottaefni, sóða- og sódablöndur, þvottabláknun, ræstiduft, þvottalög og hvers konar hreinlætisvörur, ilmvörur, alls konar fegrunarvörur, vax og vaxblöndur, húsgagnaáburð, gólfáburð, skóáburð, kerti, límsterkju, lakk, blek málningar- og litavörur, alls konar vörur, sem innihalda oliur, feiti, vax, lút, sóða, sulfinöt, upplausnarefni, ilmefni, sótthreinsandi efni, litarefni eða blöndur úr þeim, og alls konar vörur, sem heyra undir kemisk-tekniska framleiðslu.

Skrás. 1967, nr. 299. Tilkynnt 30. október 1967, kl. 15.00, af Richardson & Merrell Inc., iðjurekstur og verzlun, 122 East 42nd Street, New York, N. Y., Bandaríkjunum, og skrásett 1967.

Orðið: S I L E N T I U M

Samkvæmt tilkynningu 12. október 1959 er merkið skrásett í Washington D.C. 31. maí 1960 í 18. flokki fyrir dextrometorphan hydrobromide, notað sem efni í hóstalyf.

Skrás. 1967, nr. 300. Tilkynt 30. október 1967, kl. 16.30, af Mas Perfumeries Limited, iðjurekstur og verzlun, 76 Brook Street, London W.1., Englandi, og skrásett 4. desember 1967.

Orðin: DOM QUIXOTE

Merkið er skrásett í London 29. júní 1965 í 3. flokki fyrir handsápu, ilmvörur, fegrunarvörur, snyrtivörur, sem ekki eru lyf, og fyrir tannkrem.

Skrás. 1967, nr. 301. Tilkynt 17. október 1967, kl. 15.00, af Dominitwerke G.m. b.H., iðjurekstur, Brilon, Westfalen, Þýzkalandi, og skrásett 9. desember 1967.

Ferstrendur svartur einkennismiði. Á miðanum er tákmynd af tveimur mönnum er haldast í hendur.

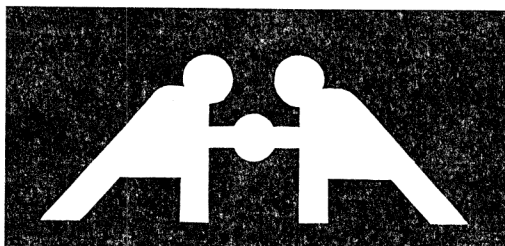

Samkvæmt tilkynningu 27. október 1966 er merkið skrásett í München 18. apríl 1967 í 22. flokki fyrir rafmagnslampa fyrir námur, rafmagnslampa, vararafstöðvar til lýsingar og raforkuveitu í neyðartilfellum, spennubreyta, rafmagnspéttara, hleðslutæki, raforkuveitutæki, árriðilsstraumbreytara, spennufestara, sérstök tæki fyrir jafnstraums-, riðstraums-, eða 3-fasa straumtæki, svo sem: rafmagnstæknilega tímasetningarliðar, rafmagnstæknilega hvatasenda, rekstrartæki og stjórnæki, rafmagnstæknilega rofa, jónunartæki svo og hluti í ofangreinar vörur og málm- og plasthús fyrir rafmagnsbúnað.

Skrás. 1967, nr. 302. Tilkynt 17. október 1967, kl. 15.00, af sama, og skrásett 9. desember 1967.

Orðið:

DOMINIT

Samkvæmt tilkynningu 27. október 1966 er merkið skrásett í München 18. apríl 1967 í 22. flokki fyrir rafmagnslampa fyrir námur, rafmagnslampa, vararafstöðvar til lýsingar og raforkuveitu í neyðartilfellum, spennubreyta, rafmagnspéttara, hleðslutæki, raforkuveitutæki, árriðilsstraumbreytara, spennufestara, sérstök tæki fyrir jafnstraums-, riðstraums-, eða 3-fasa straumtæki, svo sem: rafmagnstæknilega tímasetningarliðar, rafmagnstæknilega hvatsenda, rekstrartæki og stjórnæki, rafmagnstæknilega rofa, jónunartæki svo og hluti í ofangreinar vörur og málm- og plasthús fyrir rafmagnsbúnað.

Skrás. 1967, nr. 303. Tilkynt 1. nóvember 1967, kl. 9.30 árdegis, af Suchard Holding Societé Anonyme, iðjurekstur og verzlun, Place Saint-François 14B, Lausanne, Sviss, og skrásett 9. desember 1967.

Grunnlitur merkisins er mynd af tauvefnaði í svörtum og gráum lit. Á miðju er mynd rauðrar rósar með grænum blöðum. Neðst til hægri ferhyrndur, hvítur

flötur, og á honum stendur skráð gylltu skriflettri orðið: Suchard, — undir því orðin: DE LUXE í svörtum lit. Merkið er skráð í litum.

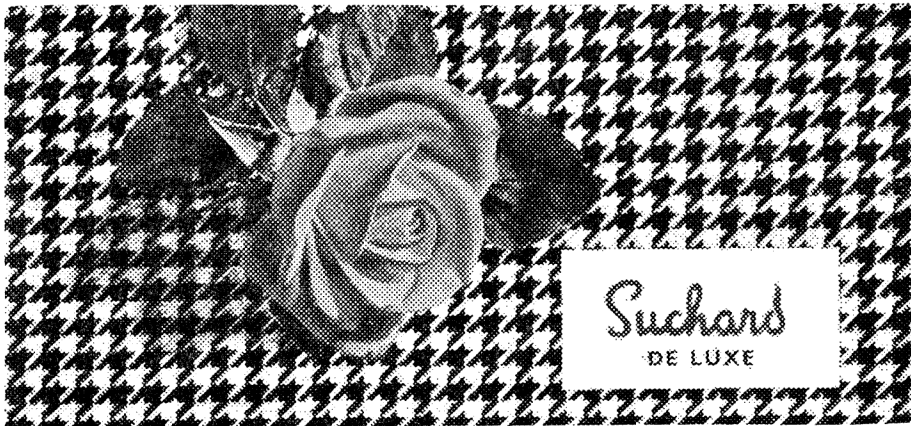

Samkvæmt tilkynningu 2. október 1964 er merkið skráð í Bern 12. febrúar 1965 í 5., 29. og 30. flokki fyrir kókó og súkkulaði með möndlum, valhnetum, hasselhnetum, ávöxtum, korni, hunangi, mjólk, ávaxtasafa og vínanda; sælgætisvörur og kökubúðarvörur, sykurvörur, ís til matar, isduft, ávaxtahlaup og ávaxtahlaupsduft, sjúkrafæðu næringarefni.

Skrás. 1967, nr. 304. Tilkynnt 1. nóvember 1967, kl. 9.30 árdegis, af sama, og skrásett 9. desember 1967.

Grunnlitur merkisins er mynd af tauvefnaði og í miðju er mynd rósar með rósablöðum. Neðst til hægri er hvítur, ferhyrndur flötur, á hann er skráð orðið: Suchard og undir því orðin: DE LUXE.

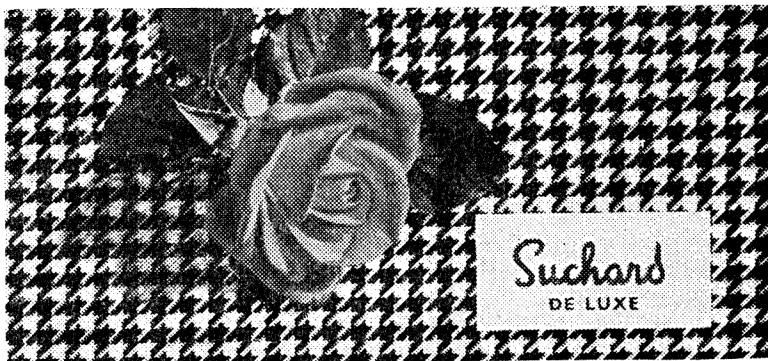

Samkvæmt tilkynningu 4. júlí 1958 er merkið skrásett í Bern 1. sept 1958 í 5., 29. og 30. flokki fyrir kókó og súkkulaði með möndlum, valhnetum, hasselhnetum, ávöxtum, korni, hunangi, mjólk, ávaxtasafa og vínanda; sælgætisvörur og kökubúðarvörur, sykurvörur, ís til matar, sjúkrafæðu, næringarefni.

Skrás. 1967, nr. 305. Tilkynnt 1. nóvember 1967, kl. 9.30 árdegis, af sama, og skrásett 9. desember 1967.

Orðið: V E L M A

Samkvæmt tilkynningu 17. maí 1952 er merkið skrásett í Bern 29. júlí 1952 fyrir kókó, kókóafurðir, súkkulaði, sælgætisvörur, brauðgerðarhús- og kökubúðarvörur, sykurvörur, sjúkrafæðu afurðir og önnur næringarefni, þar með nærandi drykki.

Skrás. 1967, nr. 306. Tilkynnt 1. nóvember 1967, kl. 9.30 árdegis, af sama, og skrásett 9. desember 1967.

Orðið: B I T T R A

Samkvæmt tilkynningu 17. maí 1952 er merkið skrásett í Bern 29. júlí 1952 fyrir kókó, kókóafurðir, súkkulaði, sælgætisvörur, brauðgerðarhús- og kökubúðarvörur, sjúkrafæðuafurðir og önnur næringarefni, þar með nærandi drykki.

Skrás. 1967, nr. 307. Tilkynnt 1. nóvember 1967, kl. 14.30, af F. Hoffmann-La Roche & Co., Aktiengesellschaft, iðjurekstur, Grenzackerstr. 124—184, Basel, Sviss, og skrásett 9. desember 1967.

Innan hrings eru efst tvö bogadregin strik, en neðar stendur orðið: ROCHE.



Samkvæmt tilkynningu 19. janúar 1965 er merkið skrásett í Bern 2. apríl 1965 í 1., 3. og 5 flokki fyrir læknilyf, kemiskar afurðir í þágu lækninga, heilsuverndar og visinda, lyf og lyfjavarning, plástra, sáraumbúðir, efnasamsetningar til að varðveita matvæli óskemmd, efnasambönd til að eyða dýrum og jurtum, sóttþreinsunarefni, fegrunarmeðul, eterolíur, sápur, sjúkrafæðu.

Skrás. 1967, nr. 308: Tilkynnt 1. nóvember 1967, kl. 14.30, af sama, og skrásett 9. desember 1967.

Innan hrings stendur orðið: ROCHE á milli tveggja sexstrendra, dökkra flata.



Samkvæmt tilkynningu 30. marz 1966 er merkið skrásett í Bern 16. júní 1966 í 1., 3. og 5. flokki fyrir læknislyf, kemiskar afurðir í þágu lækninga, heilsuverndar og vísinda, lyf og lyfjavarning, plástra, sáraumbúðir, efnasamsetningar til að varðveita matvæli óskemmd, efnasambönd til að eyða dýrum og jurtum, sóttgreinsunarefni, fegrunarmeðul, eteroliur, sápur, sjúkrafæðu.

Skrás. 1967, nr. 309. Tilkynnt 1. nóvember 1967, kl. 16.30, af Rothmans of Pall Mall Limited, iðjurekstur og verzlun, Weinbergstrasse 79, 8035 Zürich, Sviss, og skrásett 9. desember 1967.

Á hvítum réttthyrndum afmörkuðum fleti standa ofarlega orðin: SANTOS-DUMONT, en þar fyrir neðan er skjaldarmerki. Skáhóll strik og svartur flötur eru yfir neðra hornið hægra megin.

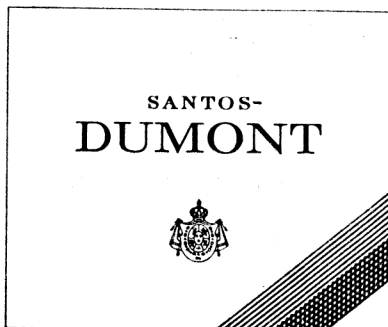

Samkvæmt tilkynningu 7. febrúar 1967 er merkið skrásett í Bern 12. júní 1967 í 34. flokki fyrir óunnið og unnið tóbak, reykingamannavörur og eldspýtur.

Skrás. 1967, nr. 310. Tilkynnt 29. apríl 1966, kl. 11.00 árdegis, af Mead Johnson & Company, iðjurekstur og verzlun, 2404 Pennsylvania Street, Evansville 21, Indiana, Bandaríkjunum, og skrásett 9. desember 1967.

Orðin: Mead Johnson, skráð breyttu lettri.

Mead Johnson

Samkvæmt tilkynningu 29. apríl 1966 er merkið skrásett í Washington D. C. 12. september 1967 í 46. flokki fyrir sérstaklega næringarríka og holla fæðu fyrir börn og fullorðna.

Skrás. 1967, nr. 311. Tilkynnt 29. apríl 1966, kl. 11.00 árdegis, af sama, og skrásett 9. desember 1967.

Orðin:

Research for Life

Samkvæmt tilkynningu 29. apríl 1966 er merkið skrásett í Washington D. C. 29. ágúst 1967 í 18. flokki fyrir matvörur og lyfjavörur.

Skrás. 1967, nr. 312. Tilkynt 29. apríl 1966, kl. 11.00 árdegis, af sama, og skrásett 9. desember 1967.

Orðin: Mead Johnson og undir þeim standa orðin: Research for life.

Mead Johnson

Research for Life

Samkvæmt tilkynningu 29. apríl 1966 er merkið skrásett í Washington D. C. 29. ágúst 1967 í 18. flokki fyrir matvörur og lyfjavörur.

Skrás. 1967, nr. 313. Tilkynt 1. nóvember 1967, kl. 11.00 árdegis, af Cadbury Brothers Limited, iðjurekstur, Bournville, Birmingham, Englandi, og skrásett 9. desember 1967.

Orðin:

CADBURY SMASH

Merkið er skrásett í London 3. maí 1966 í 29. flokki fyrir grænmeti, ávexti og afurðir grænmetis og ávaxta.

Skrás. 1967, nr. 314. Tilkynt 1. nóvember 1967, kl. 11.00 árdegis, af Lenthéric Limited, iðjurekstur, 17 Old Bond Street, London, Englandi, og skrásett 9. desember 1967.

Ferstrendur hvítur einkennismiði. Efst á honum stendur orðið: LENTHÉRIC. Þar fyrir neðan mynd af kórónu, en fyrir neðan hana upphafsstafirnir LL — annar umhverfður — myndaðir úr þrem svörtum strikum hvor.

LENTHÉRIC

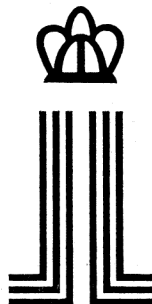

Merkið er skrásett í London 12. júlí 1966 í 3ja flokki fyrir ilmvörur, hreinlætis-blöndur, sem ekki eru ætlaðar til lækninga, efnablöndur til snyrtingar, tannduft og tannvatn, háreyðingarefni, hreinlætisvörur, smápoka með hárlíðunarvökva, sápu og loftnæmar olíur, hárfvottaefni.

Skrás. 1967, nr. 315. Tilkynt 1. nóvember 1967, kl. 9.30 árdegis, af Chap Stick Company, iðjurekstur, 1 Robins Road, Lynchburg, Virginia, Bandaríkjunum, og skrásett 9. desember 1967.

Orðin: CHAP STICK

Samkvæmt tilkynningu 29. janúar 1912 er merkið skrásett í Washington D. C. 4. júní 1912 fyrir læknisfræðilegar efnablöndur við sprunginni húð, sólbruna og annöglum, efnablöndur, lyf og lyffræðilegar efnablöndur.

Skrásetning vörumerkisins var síðast endurnýjuð 4. júní 1952.

Skrás. 1967, nr. 316. Tilkynt 7. nóvember 1967, kl. 16.45, af Alfred Dunhill Limited, iðjurekstur og verzlun, 30 Duke Street, St. James's, London S. W. 1, Englandi, og skrásett 9. desember 1967.

Orðið: MANDARIN

Merkið er skrásett í London 13. nóvember 1928 í 45. flokki fyrir tóbak, óunnið sem unnið.

Skrásetning vörumerkisins var síðast endurnýjuð 13. nóvember 1956.

Skrás. 1967, nr. 317. Tilkynt 16. febrúar 1967, kl. 11.30 árdegis, af Reemtsma Cigarettenfabriken G.m.b.H., iðjurekstur og verzlun, 2000 Hamborg 52, Þýzkalandi, og skrásett 9. desember 1967.

Ferhyrndur einkennismiði. Rauður borði liggur úr efra horni til vinstri á ská niður að miðri hægri hlið. Neðar til vinstri er kóróna og skjaldarmerki og undir því orðið: Waldorf og neðar smærra letri orðið: SPECIAL.



Samkvæmt tilkynningu 12. ágúst 1964 er merkið skrásett í München 21. okt. 1964 í 38. flokki fyrir tóbaksvörur og sigarettupappír.

Skrás. 1967, nr. 318. Tilkynt 11. júlí 1966, kl. 14.30, af Farbwerke Hoechst Aktiengesellschaft, vormalis Meister Lucius & Brüning, iðjurekstur, Frankfurt/Main, Þýzkalandi, og skrásett 9. desember 1967.

Ferhyrndur aflangur rammi. Efri hluti svartur og stendur á honum hvítum stöfum orðið: **TREVIRA**. Fyrir neðan talan 2000, svörtum stöfum á hvítum fleti.

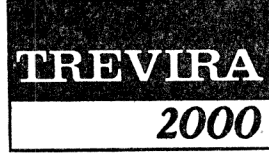

Samkvæmt tilkynningu 14. maí 1966 er merkið skrásett í München 20. september 1966 í 15. flokki fyrir spunapráð, spunna og óspunna þræði, band, fatnað (þar með talinn ofinn og þrjónaður), nærfatnað, borð- og rúmlín, hálsknýti, gluggatjöld, spunnin og ofin efni.

Skrás. 1967, nr. 319. Tilkynt 30. nóvember 1967, kl. 10.25 árdegis, af Berg h/f, síldarsöltun, Reyðarfjörður, og skrásett 15. desember 1967.

Mynd af steypireyð og undir henni orðin: Berg h.f.



Merkið er skrásett fyrir síld og síldarafurðir, svo sem saltsíld, sykursíld, kryddsíld, sýrða síld, niðursoðna síld, niðurlagða síld og síldarrétti hvers konar, ennfremur fyrir hvers konar vinnsluvörur úr sjávarafurðum.

Skrás. 1967, nr. 320. Tilkynt 25. október 1967, kl. 16.00, af Álafoss hf., verksmiðjurekstur og verzlun, Álafoss, Mosfellssveit, og skrásett 15. desember 1967.

Innan svarts ramma standa efst orðin: made in Iceland by **ÁLAFOSS** Ltd. Neðar standa orðin: selected sheep's wool **LONG HAIR WOOL**. Á miðju miðans stendur stærra lettri orðið: **LOPI**. Neðst standa orðin: Specially for combi and mohair. Mynd af lopaþræði er bugðast milli og til hliðar við orðin.

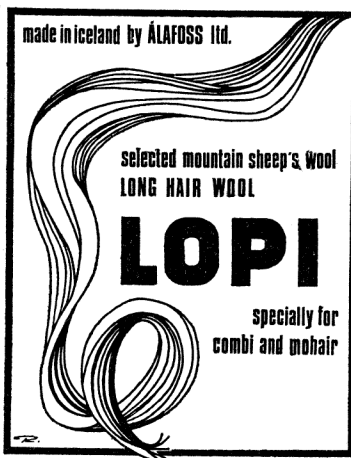

Merkið er skrásett fyrir ullarvörur.

Skrás. 1967, nr. 321. Tilkynnt 10. nóvember 1967, kl. 11.00 árdegis, af Moulded Footwear Limited, iðjurekstur og verzlun, Lodge Road, Kingswood, Bristol, Englandi, og skrásett 15. desember 1967.

Orðið: Tuf ásamt mynd af nauti í svörtum ramma.



Merkið er skrásett í London 5. júlí 1963 í 25. flokki fyrir stígvél, skó, inniskó, sandala og hluti alls þessa.

Skrás. 1967, nr. 322. Tilkynnt 9. febrúar 1967, kl. 15.00, af Merck & Co, Inc., iðjurekstur, 126 E. Lincoln Avenue, Rahway, New Jersey, Bandaríkjunum, og skrásett 15. desember 1967.

Orðið: MODURETIC

Samkvæmt tilkynningu 25. nóvember 1966 er merkið skrásett í Washington D.C. 31. október 1966 í 18. flokki fyrir þvagaukandi efnasamsetningar.

Skrás. 1967, nr. 323. Tilkynnt 3. marz 1967, kl. 16.30, af sama, og skrásett 15. desember 1967.

Orðið: MODURET

Samkvæmt tilkynningu 25. nóvember 1966 er merkið skrásett í Washington D. C. 31. október 1966 í 18. flokki fyrir þvagaukandi samsetningu.

Skrás. 1967, nr. 324. Tilkynnt 10. marz 1966, kl. 11.30 árdegis, af United Biscuits Limited, er einnig verzla sem Mc. Vitie & Price, og sem Maxfarlane, Lang & Co, og sem William Grawford & Sons og sem William McDonald & Sons (Biscuits), iðjurekstur, 12 Hope Street, Edinburgh 2, Skotlandi, og skrásett 15. desember 1967.

Orðið: T A X I

Merkið er skrásett í London 7. apríl 1966 í 30. flokki fyrir skúkkulaðikex.

Skrás. 1967, nr. 325. Tilkynnt 30. október 1967, kl. 11.00 árdegis, af Farbenfabriken Bayer Aktiengesellschaft, iðjurekstur, 509 Leverkusen, Þýzkalandi, og skrásett 15. desember 1967.

Orðið: M O V I N

Samkvæmt tilkynningu 29. nóvember 1933 er merkið skrásett í Berlín 26. apríl 1934 í 2. flokki fyrir lyf fyrir menn og dýr, kemisk efni í lyffræðilegum tilgangi; fyrir heilsuvernd, lyfjavörur og lyfjablöndur, plástra, sáraumbúðir, efni til að útrýma dýrum og jurtum, efni til að varðveita matvæli óskemmd, ilmvrör, snyrtivörur, eteriskar oliur, sápur.

Skrásetning vörumerkis þessa var síðast endurnýjuð 29. nóvember 1963.

Skrás. 1967, nr. 326. Tilkynnt 15. nóvember 1967, kl. 15.00, af J. Wray & Nephew Limited, iðjurekstur og verzlun, 32—34 Port Royal Street, Kingston, Jamaica, British West Indies, og skrásett 15. desember 1967.

Ílangur einkennismiði. Efst á honum er dökkur flötur og standa á honum orðin: WRAY & NEPHEW og til beggja hliða við þau er sveigur og innan hans rýtingur. Þar fyrir neðan á hvítum fleti standa orðin: RUMONA RUM LIQUEUR. Neðst er dökkur flötur og standa á honum orðin: Produced by J. Wray & Nephew Limited, Kingston, Jamaica.



Merkið er skrásett í London 12. ágúst 1966 fyrir romm líkör.

Skrás. 1967, nr. 327. Tilkynnt 22. nóvember 1967, kl. 14.30, af F. Hoffmann-La Roche & Co Aktiengesellschaft, iðjurekstur, Grenzackerstrasse, 124—184, Zürich, Sviss, og skrásett 22. desember 1967.

Orðið:

NOBRIUM

Samkvæmt tilkynningu 17. janúar 1961 er merkið skrásett í Bern 13. marz 1961 fyrir læknislyf, kemiskar afurðir í þágu lækninga, heilsuverndar og vísinda, lyf og lyfjavarning, plástra, sáraumbúðir, efnasamsetningar til að varðveita matvæli óskemmd, efnasambönd til að eyða dýrum og jurtum, sótthreinsunarefni, februnarmeðöl, eterolíur, sápur og sjúkrafræðu.

Skrás. 1967, nr. 328. Tilkynnt 13. júlí 1967, kl. 10.00 árdegis, af Tateisi Electronics Co, iðjurekstur og verzlun, 10, Tsuchido-Cho, Hanazono, Ukyo — Ku, Kyoto — City, Japan, og skrásett 22. desember 1967.

Orðið: O M R O N

Merkið er skrásett í Tokió 29. október 1962, 30. maí 1963, 9. október 1963 og 8. apríl 1965 í 9., 10. og 11. flokki fyrir rafmagnsvélar og verkfæri, rafmiðlunarvélar og verkfæri, rafeindavélar og tæki, rafefni, eðlisfræðileg og efnafræðileg tæki og áhöld, sjóntæki og áhöld, ljósmyndataeki og áhöld, kvikmyndataeki og áhöld, mælitæki og áhöld, læknisfræðileg áhöld, hluti og fylgihluta þessara tækja og áhalda, ljósmyndaefni, enn fremur iðnaðarvélar, garðsláttuvélar og verkfæri, þrýstilofts- og vatnsaflsvélar og verkfæri, skrifstofuvélar og útbúnað, málmvinnsluvélar og verkfæri, byggingarvélar og verkfæri, farmflutningavélar og verkfæri, saumavélar, kælívélar, kælileiðslur, isgerðarvélar, vökvakælívélar, gaskælikerfi, brunaboðakerfi, þjófabjöllukerfi, ljósmerkjakerfi fyrir járnbrautir, rofa, svo og aðrar vélar, útbúnað og vélahluti.

Skrás. 1967, nr. 329. Tilkynnt 6. október 1967, kl. 11.45 árdegis, af Johnson & Johnson, iðjurekstur og verzlun, 501 George Street, New Brunswick, New Jersey, Bandaríkjunum, og skrásett 22. desember 1967.

Orðið: D E R M I C E L

Samkvæmt tilkynningum 6. desember 1960 og 17. nóvember 1966 er merkið skrásett í Washington D. C. 1. ágúst 1961 og 2. maí 1967 í 44. flokki fyrir límbönd og umbúðir til notkunar við skurðaðgerðir.

Skrás. 1967, nr. 330. Tilkynnt 4. júlí 1967, kl. 15.00, af Kurt Tauscher Strumpf-fabrik, iðjurekstur og verzlun, 8806 Neuendettelsau, Þýzkalandi, og skrásett 22. desember 1967.

Á ferhyrnum svörtum fleti stendur orðið T a u s c h e r . Fyrir neðan er orðið: STRÜMPFE.



Tauscher
STRÜMPFE®

Samkvæmt tilkynningu 13. júní 1967 er merkið skrásett í München 4. október 1967 í 3. flokki fyrir sokkavörur.

Samkvæmt forgangsréttarákvæðum Parísarsamþykktarinnar um eignaréttindi á sviði iðnaðar, nýtur merkið verndar hér á landi frá 13. júní 1967.

Skrás. 1967, nr. 331. Tilkynnt 9. nóvember 1967, kl. 13.30, af Dansk Eternit-Fabrik A/S, iðjurekstur, Aalborg, Danmörku, og skrásett 22. desember 1967.

Orðið: C E M B R I T

Samkvæmt tilkynningu 7. janúar 1941 er merkið skráð í Kaupmannahöfn 15. febrúar 1941 fyrir asbestsement, asbestsementvörur í hellum, plötum, pípum og reyrfléttum, og allar aðrar unnar asbestsementvörur og vörur aðallega úr sementi og allskonar tægjuenum.

Skrásetning vörumerkisins var síðast endurnýjuð 15. febrúar 1961.

Skrás. 1967, nr. 332. Tilkynnt 17. nóvember 1967, kl. 14.00, af Efnaverksmiðjan Sjöfn, iðjurekstur, Akureyri, og skrásett 22. desember 1967.

Orðið: T E X O L I N

Merkið er skrásett fyrir málningar- og hreinlætisvörur, snyrtivöru og aðra kemisk tekniska framleiðslu.

Skrás. 1967, nr. 333. Tilkynnt 21. nóvember 1966, kl. 15.00, af Bracco Industria Chimica, iðjurekstur og verzlun, Via E. Follì 50, Milano, Ítalíu, og skrásett 22. desember 1967.

Orðið: V A L I D I N

Samkvæmt tilkynningu 14. nóvember 1966 er merkið skrásett í Róm 9. janúar 1967 í 5. flokki fyrir lyf.

Skrás. 1967, nr. 334. Tilkynnt 16. janúar 1967, kl. 11.00 árdegis, af N.V. Organon, iðjurekstur og verzlun, Klosterstraat 6, Oss, Hollandi, og skrásett 22. desember 1967.

Orðið: C L I N I B O L I N

Samkvæmt tilkynningu 9. marz 1965 er merkið skrásett í Haag 5. júlí 1965 í 5. flokki fyrir efnablöndur til nota sem lyf fyrir menn og dýr.

Skrás. 1967, nr. 335. Tilkynnt 1. desember 1967, kl. 10.00 árdegis, af Sælgætis- og efnagerðin Freyja, iðjurekstur, Lindargata 12—14, Reykjavík, og skrásett 22. desember 1967.

Stílfærð mynd af ketti. Undir henni er nafnið Freyja skráð stílfærðu lettri.



Skrás. 1967, nr. 336. Tilkynt 13. júlí 1967, kl. 11.30 árdegis, af AB. Henkel — Helios, iðjurekstur, Tellusborgsvägen 100, Stokkhólmi, Svíþjóð, og skrásett 22. desember 1967.

Orðið: **MILDOL**

Samkvæmt tilkynningu 18. apríl 1941 er merkið skrásett í Stokkhólmi 7. marz 1942 fyrir lýsingar-, eldunar-, suðu-, kæli, þurrkunar- og loftræstingatæki, útbúnað og tæki til vatnsleiðslna-, bað- og salernagerða, innlagningaefni fyrir gas, vatn, gufu og rafmagn, hreinsunartæki og síur fyrir gas, vatn og gufu, ölkelduvatn, brunn- og baðsölt, ávaxtasalt, tekninskar oliur og feiti, eldslökkvitæki og áhöld, sjálfsölutæki, eldhúsáhöld, pappír, pappa, kartong, öskjur, spjöld, blek, túsk, blýmálmspenna, pennasköft, hringferla, krít pensla, ritvélabönd, þvotta-, uppþvotta- og skúrunarefni, svo sem sápu, þvotta-, skúrunar- og uppþvottaduft, bleikingarefni, blettaeyðandi-efni, ryðvarnarefni, sterkju og sterkjusamsetning, heimilistæki, vélar og tæki til uppþvotta, þvotta og strauunar, bóningar og ryksogunar, skúrunarbursta, kústa svo og hársnyrtitæki, svo sem pernanent hárbylgjunartæki og fylgihluti þeirra.

Skrásetning vörumerkisins var síðast endurnýjuð 27. apríl 1962.

Skrás. 1967, nr. 337. Tilkynt 30. nóvember 1967, kl. 11.30 árdegis, af General Foods Corporation, iðjurekstur og verzlun, 250 North Street, White Plains, New York, Bandaríkjunum, og skrásett 22. desember 1967.

Innan umgerðar er reitur, sem skipt er í tvennt. Í efri hluta stendur orðið: Good, en í neðri hlutanum orðið: Seasons.



Samkvæmt tilkynningu 15. maí 1962 er merkið skrásett í Washington D.C. 25. desember 1962 í 46. flokki fyrir blöndur til að nota í tilbúning á sósum og ídýfum.

Skrás. 1967, nr. 338. Tilkynt 1. desember 1967, kl. 11.00 árdegis, af Emu Mens Wear Limited, iðjurekstur og verzlun, Richmond Mill, Hardman Street, Hollinwood, Oldham, Lancashire, Englandi, og skrásett 30. desember 1967.

Orðið: **ACTIVITY**

Merkið er skrásett í London 10. apríl 1952 í 25. flokki fyrir nærbuxur og nærboli fyrir karlmenn.

Skrásetning vörumerkisins var síðast endurnýjuð 10. apríl 1959.

Skrás. 1967, nr. 339. Tilkynt 1. desember 1967, kl. 11.00 árdegis, af sama, og skrásett 30. desember 1967.

Orðið: **SAMMY**

Merkið er skrásett í London 24. júní 1927 í 38. flokki fyrir fatnaðarvörur. Skrásetning vörumerkisins var síðast endurnýjuð 24. júní 1955.

Skrás. 1967, nr. 340. Tilkynt 5. desember 1967, kl. 11.00 árdegis, af Richardson-Merrell Inc., iðjurekstur, 122 East 42nd Street, New York, N.Y. Bandaríkjunum, og **skrásett 30. desember 1967.**

Orðin:

FORMULA 44

Samkvæmt tilkynningu 29. júlí 1959 er merkið skrásett í Washington D.C. 22. marz 1960 í 18. flokki fyrir lyf við hósta.

Skrás. 1967, nr. 341. Tilkynt 18. desember 1967, kl. 11.15 árdegis, af St. Regis Tobacco Corporation Limited, iðjurekstur og verzlun, Weinbergstrasse 79, Zürich, Sviss, og skrásett 30. desember 1967.

Orðið: C U N A R D O

Samkvæmt tilkynningu 20. marz 1967 er merkið skrásett í Bern 23. júní 1967 í 34. flokki fyrir óunnið og unnið tóbak, reykingamannavörur og eldspýtur.

Skrás. 1967, nr. 342. Tilkynt 6. desember 1967, kl. 15.00, af Sea & Ski Corporation, a corporation of the state of Delaware, iðjurekstur og verzlun, 220 Jackson Street, San Francisco, California, Bandaríkjunum, og skrásett 30. desember 1967.

Orðin: L I P S A V E R S

Samkvæmt tilkynningu 30. september 1965 er merkið skrásett í Washington D.C. 28. febrúar 1967 í 51. flokki fyrir varasmyrsl.

Skrás. 1967, nr. 343. Tilkynt 11. desember 1967, kl. 15.00, af Compagnie Rhumière S.á.r.l., iðjurekstur og verzlun, 6 Rue Saint-Estéphe, Paris-Berey, Frakklandi, og skrásett 30. desember 1967.

Orðið:

CORUBA

Merkið er skrásett í París 16. október 1965 í 1.—42. flokki fyrir efnafræðileg sambönd, til nota í iðnaði, vísindarannsóknum, ljósmyndagerð, jarðrækt, garðrækt, skógrækt, áburður fyrir ræktað land, (bæði náttúrulegur og tilbúinn); eldslökkvandi efnasambönd, herzluefni og efnasambönd til málmsuðu, efnasambönd til þess að rotverja matvæli, efni til görvunar, límefni til iðnaðarnota, liti, fernis, lökk, verndar-efni gegn ryði og gegn skemmdum á timbri, litarefni, festiefni fyrir gyllingu, harpíxar, málma í þynnum, duft til málningar eða skreytingar, efni til bleikingar og þvottaefni, efnasambönd til þess að þvo, fægja, fjarlægja feiti og slípa, sápur, ilm-vötn, kjarnaoliur, fegurðarefni, hárvottaefni, tannkrem, oliur og feitir til iðnaðar-nota, smuroliur, rykbindiefni, brennsluoliusambönd, (þar með talið eldsneyti fyrir hreyfla), efnivörur til lýsingar: ljós, kerti, vökuljós og kveikir, lyfjavörur, vörur til dýralækninga, og vörur til heilsugæzlu, sérstök matvæli fyrir börn og sjúkt fólk, húðunarefni, sáraumbúðir, efni til að fylla tennur, svo og efni til að taka afsteypur fyrir tennur, sótthreinsunarefni, efnasambönd til að eyða illgresi, og meindýrum, málmar óunnir eða hálfunnir, svo og efnasambönd þeirra, atkeri, steðjar, klukkur, byggingarefni valsað eða steyp, járnbrautarteinar og önnur málmefni til reksturs járnbrauta; keðjur, kaplar og þræðir úr málni, ekki ætlaðir til rafleiðslu, lásar og hlutar til þeirra, málmrör, peningaskápar og peningakassar, stálblakkir, skeifur,

lyklar og sniglar, vélar og smíðavélar, hreyflar tengsli og aflflutningsreimar, út-ungunarvélar, landbúnaðarvélar, áhöld og tæki fyrir handavinnu, gafflar og skeiðar, eggvopn; áhöld og tæki til visindarannsókna, siglingatæki og jarðmælitæki, rafmagnstæki, ljósmyndataeki, kvikmyndataeki, ljóstæki til vigtunar og mælinga, til merkjagjafa, til stjórnunar björgunarstarfsemi, kennslutæki, sjálfvirk sölutæki, sem verka þegar mynt er sett í þau, eða hæfilegt málmstykki, vélar til þess að framleiða tannhjól, peningakassar með teljara, reiknivélar, slökkvitæki, áhöld og tæki til skurðlækninga, áhöld og tæki fyrir tannlækna og dýralækna (þar með talin gervilimir, gerviaugu og gervitennur), lýsingarkerfi, hitunarkerfi, kerfi til framleiðslu á gufu, suðu-kerfi, frystikerfi, þurrkunarkerfi, loftræstingarkerfi, vatnsveitukerfi og afrennslis-kerfi, farartæki, ökutæki til nota á landi, í lofti og á legi, skotvopn, skotfæri og sprengikúlur, sprengiefni, skrauteldar, dýrir málmur og sambönd þeirra svo og munir úr þeim, eða húðaðir með þeim, gullsmíðavörur, dýrmætir steinar; úr og klukkur, tímamælitæki, hljóðfæri, pappír og pappírsvörur, pappi og vörur úr pappa, prentað mál dagblöð og tímarit, bækur, bókbandsvörur, vörur til ljósmyndunar, pappírsvörur, limefni, efnivörur fyrir listamenn, penslar, ritvélar og skrifstofuáhöld, tæki til kennslu og tilsagnar, spil, stafir til prentunar, myndamót, guttaperka, strok-leður, balata og svipuð gerviefni, hlutir framleiddir úr vörum þessum, efni til að þétta tréskip, hamþættir, einangrunarefni, asbest, mariugler og hlutir gerðir úr efnum þessum; beygjanleg rör ekki úr málm, leður og leðurlíki, hlutir framleiddir úr vörum þessum, skinn ferðatöskur og möppur, regnhlífur, sólhlífur og göngustafir, svipur, aktygi og söðulbúnaður, byggingarefni, steinar, náttúrlegir og tilbúnir sement, kalk, sementsgrautur, gibsefni, mól, rör gerð úr steinefnum eða steypu, vörur til vegagerðar, asphalt, harpix og bitumenefni, tilbúin hús, minnismerki úr steini, reykháfar, húsgögn, speglar, ramar; hlutir gerðir úr tré, eik, rósatré, sefi, tágum, horni, beinum, flabeini, hvalskiðum, skjaldböskuskel, ömbru, perlumóðir, magnesite, oelloliede og eftirlíkingum allra þessara efna, smááhöld og færanleg ílát til nota í húshaldi og eldhúsum, penslar og svampar, kústar; efnivörur til framleiðslu á kústum, áhöld og efnivörur til hreingerningar, stálull, glervarningur, postulín og steinvörur, þræðir, snæri, net, yfirbreiðslur, segl, efni til höggvara svo sem hrosshár, kapok, fiður og ýmsir þörungur úr hafinu; vefnaðarefni unnin úr óunnum trefjum, þræðir, vefnaðarefni, rúmföt og dúkar alls konar vefnaðarvörur þar með talið skór, venjulegir skór og inniskór; kniplingar og bróðeraðar vörur, borðar og skóreimar, hnappar, smellur, krókahnappar, og augu, útuprjónar og nálar, tilbúin blóm, veggfóður, gólfdukar, linoleumdúkar, vörur til áleggningar á gólf, vefnaðarvara, spil, leikföng, leikfimis- og sporttæki, skraut og skreytingar á jólatré, kjöt, fiskur, fuglar og villibráð; kjötkraftur, niðursoðið grænmeti og ávextir, eða þurrkað og soðið, hlaup, ávaxtamauk, egg mjólk mjólkurafurðir sætar oliur og feitir, niðursuðuvörur, pikles, kaffi, te, kókó, sykur, hrisgrjón, tapioka, sagómél, gervikaffi, kornvörur og vörur framleiddar úr kornvörum, án íbætis, kex, smákökur, aðrar brauðgerðarvörur, ís til manneyzlu, hunang, sykursíróp, pressuger, lyftiduft, salt, sinnep, pipar, edik, krydd, ís, landbúnaðarvörur, garðyrkjavörur, skóggræðsluvörur og korn, svo og lifandi dýr, nýja ávexti og grænmeti, fræ og lifandi plöntur, blóm alin upp í náttúrunni, fóðurefni fyrir búfénað, malt, bjór ljósan og dókkan og sterkt öl, mineralvatn og drykki með koltvivetni, óáfenga drykki, síróp, vörutegundir til þess að framleiða drykkjarvörur, vín, sterka drykki og líkjóra; tóbak óunnið eða unnið, tæki fyrir reykjendur, eldspýtur, auglýsingastarfsemi og fjármálastarfsemi, nýbyggingar og viðgerðir, starfsemi í samgöngumálum, flutninga og geymslu, vinnslu efnivara, kennslu og skemmtistarfsemi, rekstur hótela, veitingastofa, skemmtistaða, snyrtistofa, jarðarfarafyrirtækja, ferðaskrifstofa, verkfræðiskrifstofa, aðstoðar sérfræðinga, vísindaleg skoðun á landssvæðum, framleiðnisaukning, tilraunir á rannsóknarstofum; leit að nýjum hráefnum.

Skrás. 1967, nr. 344. Tilkynnt 18. desember 1967, kl. 11.45 árdegis, af P. Ferrero & Co., S.p.A., iðjurekstur, Piazza Poetro Ferrero, 12051 Alba, Cueno, Ítalíu, og skrásett 30. desember 1967.

Orðið: **NUTELLA**

Samkvæmt tilkynningu 10. október 1963 var merkið skrásett í Róm 17. marz 1964 í 29. flokki og 30. flokki fyrir kökur og konfekt, súkkulaðivörur, einkum kakó-krem til sprautunar með eða án annarra efna.

Skrás. 1967, nr. 345. Tilkynnt 18. desember 1967, kl. 11.45 árdegis, af sama, og skrásett 30. desember 1967.

Orðið: **FIESTA**

Samkvæmt tilkynningu 4. janúar 1964 var merkið skrásett í Róm 8. maí 1964 í 30. flokki fyrir svampkonfekt með fyllingu og húðun.

Skrás. 1967, nr. 346. Tilkynnt 18. desember 1967, kl. 11.45 árdegis, af sama, og skrásett 30. desember 1967.

Orðin: **MONCHERI**

Samkvæmt tilkynningu 2. september 1965 var merkið skrásett í Róm 6. desember 1965 í 30. flokki fyrir kaffi, te, sykur, hrisgrjón, tapioka, sagó, gervikaffi, mjöl og matvörur úr korni (nema skepnufóður), brauð, kex, kökur, sætabrauð og kökubúðarvörur, ís til matar, hunang, síróp, ger, lyftiduft, salt, sinnep, pipar, sósur, kryddvörur, ís til matar, kakó, kakóvörur, þ. e. deig fyrir kakódrykki, súkkulaðideig, yfirdekk einkum húðunarsúkkulaði, sykraða hnetukjarna, jólatrésskraut úr súkkulaði, súkkulaði-hjúpaðar vörur til átu, fylltar með áfengi, sætindi, bakara- og konfektgerðarvörur, þar á meðal smákökur og te-kökur.

Skrás. 1967, nr. 347. Tilkynnt 12. desember 1967, kl. 15.30, af Kaiser Jeep Corporation (Nevada Corporation), iðjurekstur og verzlun, 940 North Cove Boulevard, Toledo, Ohio, Bandaríkjunum, og skrásett 30. desember 1967.

Orðið:

COMMANDO

Samkvæmt tilkynningu 1. desember 1965 var merkið skrásett í Washington D.C. 3. október 1967 í 19. flokki fyrir bifreiðar til fólksflutninga.

Skrás. 1967 nr. 348. Tilkynnt 18. desember 1967, kl. 14.30, af Schering AG., iðjurekstur og verzlun, Müllerstrasse 170—172, Berlín 65, Þýzkalandi, og skrásett 30. desember 1967.

Orðið:

GRAVIBINON

Samkvæmt tilkynningu 21. marz 1967 er merkið skrásett í München 24. maí 1967 í 2. flokki fyrir lyf, einnig til dýralækninga, efnavörur til heilsuverndar, röntgenkontrastefni, plástra, sáraumbúðir, sóthreinsunarefni, dýra- og jurtaeyðingarefni.

Skrás. 1967, nr. 349. Tilkynnt 13. júní 1967, kl. 14.30, af Fuji Shashin Film Kabushiki Kaisha, iðjurekstur og verzlun, 210 Nakunuma, Minami-Ashigaramachi, Ashigarakamagun, Kanagawa Prefecture, Japan, og skrásett 30. desember 1967.

Orðið: N E O P A N

Merkið er skrásett í Tokió 7. desember 1959 í 18. flokki fyrir ljósmyndafilmur.

Skrás. 1967, nr. 350. Tilkynnt 20. marz 1967, kl. 13.45, af N.V. Nederlandse Extrusie Maatschappij, iðjurekstur og verzlun, Nieuweweg 267, Wijchen, Hollandi, og skrásett 30. desember 1967.

Orðið: P A R N E X

Samkvæmt tilkynningu 3. júlí 1962 er merkið skrásett í Haag 15. ágúst 1962 í 1., 9., 17., 18., 20. og 21. flokki fyrir plast og vélmótaða framleiðslu úr plasti (að undanskilinni framleiðslu úr gervigúmmi og efnafræðilega breyttu gúmmi), mótað í plötur, hellur, þynnur, blöð, rör, slöngur, stengur, profila, flöskur, taugar og í viryfirlag, kabalyfirlag og profilayfirlag, vélmótaðan húðaðan vír, vélmótaðan húðaðan kabal, og vélmótaða húðaða profila.

Skrás. 1967, nr. 351. Tilkynnt 7. nóvember 1967, kl. 10.30 árdegis, af Royal Crown Cola Co., iðjurekstur og verzlun, 1000 Ninth Avenue, Columbus, Georgia, Bandaríkjunum, og skrásett 30. desember 1967.

Orðin: D I E T - R I T E

Samkvæmt tilkynningu 6. janúar 1954 er merkið skrásett í Washington D.C. 28. desember 1954 í 45. flokki fyrir óáfenga drykki í sambandi við sérstakt mataræði og kjarna til að framleiða þá.

II.

Skv. 10. gr. laga nr. 43 13. nóv. 1903, um vörumerki, hefur skráning eftirgreindra vörumerkja verið endurnýjuð á árinu 1967:

Skrás. 1917, nr. 4. Unilever Limited, Port Sunlight, Cheshire, Englandi, frá 25. maí 1967.

Skrás. 1927, nr. 6. Melroses Ltd., Leith, Edinburg, Skotlandi, frá 27. jan. 1967.

Skrás. 1927, nr. 15. The Borden Company, New York, N. Y., Bandaríkjunum, frá 27. jan. 1967.

Skrás. 1927, nr. 21. Wilhelm Bengel Schöne, Stuttgart, Þýzkalandi, frá 30. marz 1967.

Skrás. 1927, nr. 30. R. J. Reynolds Tobacco Company, Winston Salem, North Carolina, Bandaríkjunum, frá 18. febr. 1967.

Skrás. 1927, nr. 52. The Parker Pen Company, Janesville, Wisconsin, Bandaríkjunum, frá 27. jan. 1967.

Skrás. 1928, nr. 7. O. Mustad & Søn, Oslo, Noregi, frá 30. nóv. 1967.

Skrás. 1936, nr. 32. Barbour Threads Limited, 58 Waterloo Street, Glasgow, Skotlandi, frá 1. febr. 1967.

Skrás. 1937, nr. 4. A/S Bryns Patentkontor, Harald Bryn, Oslo, Noregi, frá 27. jan 1967.

Skrás. 1937, nr. 21. Osram G. m. b. H., Berlin og München, Þýzkalandi, frá 30. marz 1967.

Skrás. 1937, nr. 24. General Motors Corporation, Detroit, Michigan, Bandaríkjunum, frá 18. febr. 1967.

Skrás. 1937, nr. 27. Daimler-Benz Aktiengesellschaft, Berlin-Charlottenburg, Þýskalandi, frá 28. apríl 1967.

Skrás. 1937, nr. 28. Daimler-Benz Aktiengesellschaft, Berlin-Charlottenburg, Þýskalandi, frá 28. apríl 1967.

Skrás. 1937, nr. 30. Castrol Limited, London, Englandi, frá 2. okt. 1967.

Skrás. 1937, nr. 34. George Dobie & Son Limited, Renfrewshire, Skotlandi, frá 30. júní 1967.

Skrás. 1938, nr. 3. D. Ballantyne Brothers & Company Limited, Peebles, Skotlandi, frá 29. ágúst 1967.

Skrás. 1947, nr. 12. Georg Jensen A/S, Köbenhavn, Danmörk, frá 27. jan. 1967.

Skrás. 1947, nr. 16. Clarks Overseas Shoes Limited, London, Englandi, frá 27. jan. 1967.

Skrás. 1947, nr. 17. J. & P. Coats Limited, Paisley, Skotlandi, frá 30. júní 1967.

Skrás. 1947, nr. 24. J. & P. Coats Limited, Paisley, Skotlandi, frá 30. júní 1967.

Skrás. 1947, nr. 25. Arenco Aktiebolag, Stokkhólmi, Svíþjóð frá 27. jan. 1967.

Skrás. 1947, nr. 27. Lightning Fasteners Limited, Slough, Buckinghamshire, Englandi, frá 18. febr. 1967.

Skrás. 1947, nr. 28. Lightning Fasteners Limited, Slough, Buckinghamshire, Englandi, frá 18. febr. 1967.

Skrás. 1947, nr. 30. Aktiebolaget Astra, Södertälje, Svíþjóð, frá 27. jan. 1967.

Skrás. 1947, nr. 31. Aktiebolaget Wallco, Stokkhólmi, Svíþjóð, frá 27. jan 1967.

Skrás. 1947, nr. 32. Hoover Limited, Greenford, Middlesex, Englandi, frá 30. jan. 1967.

Skrás. 1947, nr. 36. Imperial Chemical Industries Limited, Millbank, London, Englandi, frá 18. febr. 1967.

Skrás. 1947, nr. 41. English Sewing Limited, Manchester, Englandi, frá 30. jan. 1967.

Skrás. 1947, nr. 44. Colgate-Palmolive Company, New York, N. Y., Bandaríkjunum, frá 22. maí 1967.

Skrás. 1947, nr. 45. Colgate-Palmolive Company, New York, N. Y., Bandaríkjunum, frá 22. maí 1967.

Skrás. 1947, nr. 46. Colgate-Palmolive Company, New York, N. Y., Bandaríkjunum, frá 22. maí 1967.

Skrás. 1947, nr. 47. Colgate-Palmolive Company, New York, N. Y., Bandaríkjunum, frá 22. maí 1967.

Skrás. 1947, nr. 48. Lipton Limtied, London, Englandi, frá 30. marz 1967.

Skrás. 1947, nr. 49. J. W. Roberts Limited, Manchester, Englandi, frá 28. apríl 1967.

Skrás. 1947, nr. 51. Union Carbide Corporation, New York, N. Y., Bandaríkjunum, frá 28. apríl 1967.

Skrás. 1947, nr. 52. Philip Morris Incorporated, New York, N. Y., Bandaríkjunum, frá 30. júní 1967.

Skrás. 1947, nr. 53. The Parker Pen Company, Janesville, Wisconsin, Bandaríkjunum, frá 27. jan. 1967.

Skrás. 1947, nr. 54. The Parker Pen Company, Janesville, Wisconsin, Bandaríkjunum, frá 27. jan. 1967.

Skrás. 1947, nr. 56. The Calico Printers Association Limited, Manchester, Englandi, frá 18. febrúar 1967.

Skrás. 1947, nr. 57. Aktibolaget Stille-Werner, Stokkhólmi, Svíþjóð, frá 18. febr. 1967.

- Skrás. 1947, nr. 66. International Harvester Company, Chicago, Illinois, Bandaríkjunum, frá 10. febr. 1967.
- Skrás. 1947, nr. 68. International Harvester Company, Chicago, Illinois, Bandaríkjunum, frá 10. febr. 1967.
- Skrás. 1947, nr. 69. International Harvester Company, Chicago, Illinois, Bandaríkjunum, frá 10. febr. 1967.
- Skrás. 1947, nr. 70. Facit Aktiebolag, Átvidaberg, Svíþjóð, frá 30. maí 1967.
- Skrás. 1947, nr. 71. Facit Aktiebolag, Átvidaberg, Svíþjóð, frá 30. maí 1967.
- Skrás. 1947, nr. 75. Morris Motors Limited, Oxford, Englandi, frá 28. apríl 1967.
- Skrás. 1947, nr. 76. Wolseley Motors Limited, Oxford, Englandi, frá 28. apríl 1967.
- Skrás. 1947, nr. 79. The Parker Pen Company, Janesville, Wisconsin, Bandaríkjunum, frá 27. jan. 1967.
- Skrás. 1947, nr. 109. Samband ísl. samvinnufélaga, Reykjavík, frá 1. sept. 1967.
- Skrás. 1947, nr. 114. Imperial Chemical Industries Limited, Milbank, London, Englandi, frá 30. júní 1967.
- Skrás. 1947, nr. 115. Caltex Petroleum Company, Bruxelles, Belgíu, frá 30. marz 1967.
- Skrás. 1947, nr. 116. Purex Corporation, Ltd., Lakewood, California, Bandaríkjunum, frá 28. apríl 1967.
- Skrás. 1947, nr. 117. The Gramophone Company Limited, Hayes, Middlesex, Englandi, frá 25. maí 1967.
- Skrás. 1947, nr. 118. The Gramophone Company Limited, Hayes, Middlesex, Englandi, frá 25. maí 1967.
- Skrás. 1947, nr. 119. The Gramophone Company Limited, Hayes, Middlesex, Englandi, frá 25. maí 1967.
- Skrás. 1947, nr. 120. The Gramophone Company Limited, Hayes, Middlesex, Englandi, frá 25. maí 1967.
- Skrás. 1947, nr. 121. The Gramophone Company Limited, Hayes, Middlesex, Englandi, frá 25. maí 1967.
- Skrás. 1947, nr. 123. Ötker A/S, Herlev, Danmörku, frá 31. júlí 1967.
- Skrás. 1947, nr. 124. Ötker A/S, Herlev, Danmörku, frá 31. júlí 1967.
- Skrás. 1947, nr. 129. Eterna Ltd., Grenchen, Sviss, frá 30. júní 1967.
- Skrás. 1947, nr. 130. Societe Des Produits Nestlé S. A., Bern, Sviss, frá 30. maí 1967.
- Skrás. 1947, nr. 131. Societe Des Produits Nestlé S. A., Bern, Sviss, frá 30. maí 1967.
- Skrás. 1947, nr. 132. Recta Manufacture d'Horologie S. A., Biel, Sviss, frá 10. okt. 1967.
- Skrás. 1947, nr. 133. Dr. A. Wander S. A., Sviss, frá 2. okt. 1967.
- Skrás. 1947, nr. 134. Dr. A. Wander S. A., Sviss, frá 2. okt. 1967.
- Skrás. 1947, nr. 146. Brake Linings Ltd., Buxton, Derbyshire, Englandi, frá 30. júní 1967.
- Skrás. 1947, nr. 148. Smiths Industries Limited, London, Englandi, frá 29. ágúst 1967.
- Skrás. 1947, nr. 157. Swift & Company, Chicago, Illinois, Bandaríkjunum, frá 30. okt. 1967.
- Skrás. 1947, nr. 158. Swift & Company, Chicago, Illinois, Bandaríkjunum, frá 30. okt. 1967.
- Skrás. 1947, nr. 164. The Ruberoid Company Limited, London, Englandi, frá 29. ágúst 1967.

Skrás. 1947, nr. 165. The Ruberoid Company Limited, London, Englandi, frá 29. ágúst 1967.

Skrás. 1947, nr. 167. Castrol Limited, London, Englandi, frá 10. okt. 1967.

Skrás. 1947, nr. 168. Castrol Limited, London, Englandi, frá 10. okt. 1967.

Skrás. 1947, nr. 169. Castrol Limited, London, Englandi, frá 10. okt. 1967.

Skrás. 1947, nr. 170. Castrol Limited, London, Englandi, frá 10. okt. 1967.

Skrás. 1947, nr. 171. Castrol Limited, London, Englandi, frá 10. okt. 1967.

Skrás. 1947, nr. 173. Alpina Union Horlogere AG, Biel Sviss, frá 25. maí 1967.

Skrás. 1947, nr. 175. British Cellophane Limited, Bridgewater, Somerset, Englandi, frá 10. okt. 1967.

Skrás. 1948, nr. 3. Imperial Chemical (Pharmaceuticals Ltd., Slough, Buckinghamshire, Englandi, frá 9. nóv. 1967.

Skrás. 1948, nr. 4. Willows Francis Limited, Epsom, Surrey, Englandi, frá 28. nóv. 1967.

Skrás. 1948, nr. 5. Trelleborgs Gummifabriks Aktiebolag, Trelleborg, Svíþjóð, frá 30. nóv. 1967.

Skrás. 1948, nr. 6. British Celanese Limited, London, Englandi, frá 30. nóv. 1967.

Skrás. 1948, nr. 7. Brown & Williamson Tobacco Corporation (Export) Limited. London, Englandi, frá 30. des. 1967.

Skrás. 1948, nr. 8. Brown & Williamson Tobacco Corporation (Export) Limited. London, Englandi, frá 30. des. 1967.

Skrás. 1948, nr. 9. M. Melachrino & Co. Limited, London, Englandi, frá 30. des. 1967.

Skrás. 1948, nr. 18. British-American Tobacco Co., Ltd., London, Englandi, frá 30. des. 1967.

Skrás. 1948, nr. 19. British-American Tobacco Co. Ltd., London, Englandi, frá 30. des. 1967.

Skrás. 1948, nr. 22. British-American Tobacco Co. Ltd., London, Englandi, frá 30. des. 1967.

Skrás. 1948, nr. 51. Newton Chambers & Company Limited, Nr. Sheffield, Englandi, frá 30. nóv. 1967.

Skrás. 1948, nr. 52. Newton Chambers & Company Limited, Nr. Sheffield, Englandi, frá 30. nóv. 1967.

Skrás. 1948, nr. 55. William Sanderson & Son Limited, Edinburgh, Skotlandi, frá 30. okt. 1967.

Skrás. 1948, nr. 61. R. Twinning & Company Limited, London, Englandi, frá 2. maí 1967.

Skrás. 1948, nr. 64. Williams & Humbert Limited, London, Englandi, frá 30. okt. 1967.

Skrás. 1948, nr. 106. A/S Kjættingfabriken, Oslo, Noregi, frá 30. nóv. 1967.

Skrás. 1957, nr. 4. Lamson Paragon Limited, London, Englandi, frá 18. jan. 1967.

Skrás. 1957, nr. 12. Kovosvit, národní podnik, Sezimovo, Tékkóslóvakíu, frá 27. jan. 1967.

Skrás. 1957, nr. 13. Philip Morris, incorporated, New York, N. Y., Bandaríkjunum, frá 27. jan. 1967.

Skrás. 1957, nr. 17. American Home Products Corporation, New York, N. Y., Bandaríkjunum, frá 27. jan. 1967.

Skrás. 1957, nr. 18. VEB Fotochemische Werke Berlin, Berlin-Köpenick, Þýzka-landi, frá 30. júní 1967.

Skrás. 1957, nr. 23. VEB Fotochemische Werke Berlin, Berlin-Köpenick, Þýzka-landi, frá 30. júní 1967.

- Skrás. 1957, nr. 24. VEB Fotochemische Werke Berlin, Berlin-Köpenick, Dýžkalandi, frá 30. júní 1967.
- Skrás. 1957, nr. 25. Lentheric Limited, London, Englandi, frá 1. febr. 1967.
- Skrás. 1957, nr. 26. Lentheric Limited, London, Englandi, frá 1. febr. 1967.
- Skrás. 1957, nr. 29. Radio Corporation of America, New York, N. Y., Bandaríkjunum, frá 27. jan. 1967.
- Skrás. 1957, nr. 38. Dana S. A., Barcelona, Spáni, frá 27. jan. 1967.
- Skrás. 1957, nr. 39. Dana S. A., Barcelona, Spáni, frá 27. jan. 1967.
- Skrás. 1957, nr. 42. Imperial Chemical Industries Limited, London, Englandi, frá 18. febr. 1967.
- Skrás. 1957, nr. 43. Dana S. A., Barcelona, Spáni, frá 27. jan. 1967.
- Skrás. 1957, nr. 51. Koninklijke Verkade Fabrieken N. V., Zaandam, Hollandi, frá 27. jan. 1967.
- Skrás. 1957, nr. 58. Koh-i-noor tuzkárna L. & C. Hardtmuth národní podnik, České Budejovice, Tékkóslóvakíu, frá 27. jan. 1967.
- Skrás. 1957, nr. 59. Etablissement International Crayomine, Vaduz, Lichtenstein, frá 18. febr. 1967.
- Skrás. 1957, nr. 64. Koh-i-noor tuzkárna L. & C. Hardtmuth národní podnik, České Budejovice, Tékkóslóvakíu, frá 27. jan. 1967.
- Skrás. 1957, nr. 65. Gevaert-Agfa N. V., Mortsel-Antwerpen, Belgíu, frá 18. febr. 1967.
- Skrás. 1957, nr. 67. A/S Dumex (Dumex Limited), Köbenhavn, Danmörku, frá 27. jan. 1967.
- Skrás. 1957, nr. 68. VEB Schwermaschinenbau Ernst Thälmann, Magdeburg, Dýžkalandi, frá 28. apríl 1967.
- Skrás. 1957, nr. 69. Ortho Pharmaceutical Corporation, New Jersey, Bandaríkjunum, frá 27. jan. 1967.
- Skrás. 1957, nr. 70. Ortho Pharmaceutical Corporation, New Jersey, Bandaríkjunum, frá 27. jan. 1967.
- Skrás. 1957, nr. 71. Bristol-Myers Company, New York, N. Y., Bandaríkjunum, frá 18. febr. 1967.
- Skrás. 1957, nr. 72. Dehtochema, národní podnik of Zdice, Tékkóslóvakíu, frá 30. marz 1967.
- Skrás. 1957, nr. 73. Institut Dr. Reinhard Straumann AG, Waldenburg, Sviss, frá 27. jan. 1967.
- Skrás. 1957, nr. 74. The Borden Company, New York, N. Y., Bandaríkjunum, frá 27. jan. 1967.
- Skrás. 1957, nr. 75. The Borden Company, New York, N. Y., Bandaríkjunum, frá 27. jan. 1967.
- Skrás. 1957, nr. 76. The Borden Company, New York, N. Y., Bandaríkjunum, frá 27. jan. 1967.
- Skrás. 1957, nr. 79. May & Baker Limited, Dagenham, Essex, Englandi, frá 28. apríl 1967.
- Skrás. 1957, nr. 83. Binney & Smith Inc., New York, N. Y., Bandaríkjunum, frá 27. jan. 1967.
- Skrás. 1957, nr. 84. Lurgi Gesellschaft G. m. b. H., Frankfurt/Main, Dýžkalandi, frá 30. marz 1967.
- Skrás. 1957, nr. 85. J. & P. Coats, Limited, Paisley, Skotlandi, frá 30. júní 1967.
- Skrás. 1957, nr. 86. Motokov podnik zahranično obedu, Praha, Tékkóslóvakíu, frá 28. apríl 1967.

Skrás. 1967, nr. 87. P. Beiersdorf & Co. AG, Hamborg, Þýzkalandi, frá 18. febr. 1967.

Skrás. 1967, nr. 88. P. Beiersdorf & Co. AG, Hamborg, Þýzkalandi, frá 18. febr. 1967.

Skrás. 1957, nr. 90. Ötker A/S, Herlev, Danmörku, frá 25. maí 1967.

Skrás. 1957, nr. 92. Coro, Inc., New York, N. Y., Bandaríkjunum frá 3. ágúst 1967.

Skrás. 1957, nr. 96. Riggio Tobacco Corporation of New York Limited, New York, N. Y., Bandaríkjunum, frá 27. jan. 1967.

Skrás. 1957, nr. 97. Mobil Oil Corporation, New York, N. Y., Bandaríkjunum, frá 25. maí 1967.

Skrás. 1957, nr. 98. English Rose Limited, Derbyshire, Englandi, frá 2. maí 1967.

Skrás. 1957, nr. 99. Sfinx, Spojené smaltovny, narodni podnik, Tékkóslóvakíu, frá 30. júní 1967.

Skrás. 1957, nr. 101. Sklo Union, národní podnik, Teplice, Tékkóslóvakíu, frá 30. júní 1967.

Skrás. 1957, nr. 103. English Rose Limited, Somercotes, Derbyshire, Englandi, frá 2. maí 1967.

Skrás. 1957, nr. 104. Knock & Ros N. V., Bunschoten, Hollandi, frá 30. júní 1967.

Skrás. 1957, nr. 107. Richard Graebener, Karlsruhe, Þýzkalandi, frá 30. marz 1967.

Skrás. 1957, nr. 108. American Home Products Corporation, New York, N. Y., Bandaríkjunum, frá 27. jan. 1967.

Skrás. 1957, nr. 110. Nordischer Maschinenbau Rud. Baader, Lübeck, Þýzkalandi, frá 25. maí 1967.

Skrás. 1957, nr. 111. Kellogg Company, Battle Creek, Michigan, Bandaríkjunum, frá 27. jan. 1967.

Skrás. 1957, nr. 112. Závody Jana Svermy, národní podnik, Brno, Tékkóslóvakíu, frá 29. júlí 1967.

Skrás. 1957, nr. 113. British Sidac Limited, London, Englandi, frá 27. febr. 1967.

Skrás. 1957, nr. 115. VEB Fotochemische Werke Berlin, Berlin-Köpenick, Þýzkalandi frá 30. júní 1967.

Skrás. 1957, nr. 116. Steel & Busks. Limited, Leicester, Englandi, frá 2. maí 1967.

Skrás. 1957, nr. 119. Heublein, Inc., Hartford, Conn., Bandaríkjunum, frá 25. maí 1967.

Skrás. 1957, nr. 120. Heublein, Inc., Hartford, Conn., Bandaríkjunum, frá 25. maí 1967.

Skrás. 1957, nr. 121. Svenska Dataregister AB, Solna, Svíþjóð frá 28. apríl 1967.

Skrás. 1957, nr. 122. Velamos, národní podnik, Petrov nad Desnon, Tékkóslóvakíu, frá 25. maí 1967.

Skrás. 1957, nr. 123. Hoover Limited, Greenford, Middlesex, Englandi, frá 31. júlí 1967.

Skrás. 1957, nr. 129. Eterna S. A., Fabrique d'Horlogerie, Renchen, Soleure, Sviss, frá 30. júní 1967.

Skrás. 1957, nr. 130. R. J. Reynolds Tobacco Company, Winston-Salem, North Carolina, Bandaríkjunum, frá 18. febr. 1967.

Skrás. 1957, nr. 134. Tovarny mlýnských stroju, národní podnik, Pardubice, Tékkóslóvakíu, frá 30. júní 1967.

Skrás. 1957, nr. 135. Lightning Fasteners Limited, London, Englandi, frá 30. júní 1967.

Skrás. 1957, nr. 136. Castrol Limited, London, Englandi, frá 30. júní 1967.

Skrás. 1957, nr. 137. Medicon Chirurgie-mechaniker-Genossenschaft, G. m. b. H., Tuttlingen (Württ.), Þýskalandi, frá 27. jan. 1967.

Skrás. 1957, nr. 138. The Goodyear Tire & Rubber Company, Akron, Ohio, Bandaríkjunum, frá 30. maí 1967.

Skrás. 1957, nr. 140. Revlon, New York, N. Y. Bandaríkjunum, frá 6. sept. 1967.

Skrás. 1957, nr. 141. Philip Morris Incorporated, New York, N. Y., Bandaríkjunum, frá 31. júlí 1967.

Skrás. 1957, nr. 142. Macdonald & Muir Limited, Leith, Skotlandi, frá 28. apríl 1967.

Skrás. 1957, nr. 143. CHEPOS, závody chemického a potravinarského strojírenství, oborový podnik, Brno, Tékkóslóvakíu, frá 19. sept. 1967.

Skrás. 1957, nr. 146. Shell International Petroleum Company Ltd., London, Englandi, frá 29. ágúst 1967.

Skrás. 1957, nr. 147. Shell International Petroleum Company Ltd., London, Englandi, frá 29. ágúst 1967.

Skrás. 1957, nr. 148. Shell International Petroleum Company Ltd., London, Englandi, frá 29. ágúst 1967.

Skrás. 1957, nr. 149. Shell International Petroleum Company Ltd., London, Englandi, frá 29. ágúst 1967.

Skrás. 1957, nr. 150. Shell International Petroleum Company Ltd., London, Englandi, frá 29. ágúst 1967.

Skrás. 1957, nr. 151. Shell International Petroleum Company Ltd., London, Englandi, frá 29. ágúst 1967.

Skrás. 1957, nr. 152. Shell International Petroleum Company Ltd., London, Englandi, frá 29. ágúst 1967.

Skrás. 1957, nr. 153. Shell International Petroleum Company Ltd., London, Englandi, frá 29. ágúst 1967.

Skrás. 1957, nr. 154. Shell International Petroleum Company Ltd., London, Englandi, frá 29. ágúst 1967.

Skrás. 1957, nr. 155. Shell International Petroleum Company Ltd., London, Englandi, frá 29. ágúst 1967.

Skrás. 1957, nr. 156. Shell International Petroleum Company Ltd., London, Englandi, frá 29. ágúst 1967.

Skrás. 1957, nr. 157. Shell International Petroleum Company Ltd., London, Englandi, frá 29. ágúst 1967.

Skrás. 1957, nr. 158. Shell International Petroleum Company Ltd., London, Englandi, frá 29. ágúst 1967.

Skrás. 1957, nr. 159. Shell International Petroleum Company Ltd., London, Englandi, frá 29. ágúst 1967.

Skrás. 1957, nr. 160. Shell International Petroleum Company Ltd., London, Englandi, frá 29. ágúst 1967.

Skrás. 1957, nr. 161. Shell International Petroleum Company Ltd., London, Englandi, frá 29. ágúst 1967.

Skrás. 1957, nr. 162. Shell International Petroleum Company Ltd., London, Englandi, frá 29. ágúst 1967.

Skrás. 1957, nr. 163. The Shell Petroleum Company Ltd., London, Englandi, frá 13. okt. 1967.

Skrás. 1957, nr. 164. Shell International Petroleum Company Ltd., London, Englandi, frá 29. ágúst 1967.

Skrás. 1957, nr. 165. Shell International Petroleum Company Ltd., London, Englandi, frá 29. ágúst 1967.

Skrás. 1957, nr. 166. Shell International Petroleum Company Ltd., London, Englandi, frá 29. ágúst 1967.

Skrás. 1957, nr. 167. Shell International Petroleum Company Ltd., London, Englandi, frá 29. ágúst 1967.

Skrás. 1957, nr. 168. Shell International Petroleum Company Ltd., London, Englandi, frá 29. ágúst 1967.

Skrás. 1957, nr. 169. Shell International Petroleum Company Ltd., London, Englandi, frá 29. ágúst 1967.

Skrás. 1957, nr. 170. Shell International Petroleum Company Ltd., London, Englandi, frá 29. ágúst 1967.

Skrás. 1957, nr. 171. Shell International Petroleum Company Ltd., London, Englandi, frá 29. ágúst 1967.

Skrás. 1957, nr. 172. Cluett, Peabody & Co., Inc., Troy, New York, Bandaríkjunum frá 31. júlí 1967.

Skrás. 1957, nr. 173. Cluett, Peabody & Co., Inc., Troy, New York, Bandaríkjunum frá 31. júlí 1967.

Skrás. 1957, nr. 174. Johnson & Johnson, New Brunswick, New Jersey, Bandaríkjunum, frá 27. jan. 1967.

Skrás. 1957, nr. 175. Johnson & Johnson, New Brunswick, New Jersey, Bandaríkjunum, frá 27. jan. 1967.

Skrás. 1957, nr. 176. Johnson & Johnson, New Brunswick, New Jersey, Bandaríkjunum, frá 27. jan. 1967.

Skrás. 1957, nr. 177. Schwanenwolle Tittel & Krüger Aktiengesellschaft, Hamburg, Þýskalandi, frá 30. marz 1967.

Skrás. 1957, nr. 178. Schwanenwolle Tittel & Krüger Aktiengesellschaft, Hamburg, Þýskalandi, frá 30. marz 1967.

Skrás. 1957, nr. 179. Agfa-Gevaert Aktiengesellschaft, Leverkusen-Bayerwerk, Þýskalandi, frá 18. febr. 1967.

Skrás. 1957, nr. 183. National Distillers and Chemical Corporation, New York, N. Y., Bandaríkjunum, frá 31. júlí 1967.

Skrás. 1957, nr. 184. National Distillers and Chemical Corporation, New York, N. Y., Bandaríkjunum, frá 30. okt. 1967.

Skrás. 1957, nr. 187. Philip Morris Incorporated, New York, N. Y., Bandaríkjunum, frá 2. okt. 1967.

Skrás. 1957, nr. 188. Elektrisk Strålevarme A/S, Oslo, Noregi, frá 18. febr. 1967.

Skrás. 1957, nr. 190. Castrol Limited, London, Englandi, frá 2. okt. 1967.

Skrás. 1957, nr. 191. Pal, národní podnik, Kbely u Prahy, Tékkóslóvakíu, frá 17. okt. 1967.

Skrás. 1957, nr. 192. Merck & Co., Inc., Rahway, New Jersey, Bandaríkjunum, frá 2. maí 1967.

Skrás. 1957, nr. 194. Aktieselskabet for Kontor Kemi, Kaupmannahöfn, Danmörku, frá 9. nóv. 1967.

Skrás. 1957, nr. 195. Yardley & Company Limited, London, Englandi, frá 30. marz 1967.

Skrás. 1957, nr. 196. National Distillers and Chemical Corporation, New York, N. Y., Bandaríkjunum, frá 29. ágúst 1967.

Skrás. 1957, nr. 198. Automobilové závody, národní podnik, Mladá Boleslav, Tékkóslóvakíu, frá 30. okt. 1967.

Skrás. 1957, nr. 199. Williams & Humbert Limited, London, Englandi, frá 27. febr. 1976.

Skrás. 1957, nr. 200. Skoda, oborový podnik, Pilsen, Tékkóslóvakíu, frá 30. okt. 1967.

Skrás. 1957, nr. 201. Robert Bosch GmbH, Stuttgart, Þýzkalandi, frá 4. nóv. 1967.

Skrás. 1957, nr. 202. Koninklijke Verkade Fabrieken N. V., Zaandaam, Hollandi, frá 27. jan. 1967.

Skrás. 1957, nr. 203. Sklárný Kavalier, národní podnik, Sázava, Tékkóslóvakíu, frá 30. maí 1967.

Skrás. 1957, nr. 204. České Závody Motocyklové, národní podnik, Strakonice, Tékkóslóvakíu, frá 29. ágúst 1967.

Skrás. 1957, nr. 205. Ethicon Inc., New Brunswick, New Jersey, Bandaríkjunum, frá 27. jan. 1967.

Skrás. 1957, nr. 207. Ethicon Inc., New Brunswick, New Jersey, Bandaríkjunum, frá 18. febr. 1967.

Skrás. 1957, nr. 208. VEB Filmfabrik Wolfen, Kreis Bitterfeld, Þýzkalandi, frá 2. okt. 1967.

Skrás. 1957, nr. 209. VEB Filmfabrik Wolfen, Kreis Bitterfeld, Þýzkalandi, frá 2. okt. 1967.

Skrás. 1957, nr. 210. České Závody Motocyklové, národní podnik, Strakonice, Tékkóslóvakíu, frá 29. ágúst 1967.

Skrás. 1957, nr. 211. American-Cigarette Company (Overseas) Limited, Zürich, Sviss, frá 27. jan. 1967.

Skrás. 1957, nr. 212. Tatra, národní podnik, Koprivnica, Tékkóslóvakíu, frá 30. júní 1967.

Skrás. 1957, nr. 215. British Sidac Limited, London, Englandi, frá 27. febr. 1967.

Skrás. 1957, nr. 217. Elektro-Praga Hlinsko, národní podnik, Hlinsko, Tékkóslóvakíu, frá 4. nóv. 1967.

Skrás. 1957, nr. 218. Západoslovenské nábytkárské závody n.p., Bratislava, Tékkóslóvakíu, frá 10. okt. 1967.

Skrás. 1957, nr. 220. Dr.-Ing. Rudolf Hell, Kiel-Dietrichsdorf, Þýzkalandi, frá 30. nóv. 1967.

Skrás. 1957, nr. 221. PepsiCo, Inc., New York, N. Y., Bandaríkjunum, frá 2. okt. 1967.

Skrás. 1957, nr. 222. Kayser Bondor Limited, Balldock, Englandi, frá 30. júní 1967.

Skrás. 1957, nr. 223. Atmos Zandov, národní podnik, Zandov hjá Lípa, Tékkóslóvakíu, frá 30. nóv. 1967.

Skrás. 1957, nr. 225. The Monotype Corporation Limited, Salfords, Redhill, Surrey, Englandi, frá 30. nóv. 1967.

Skrás. 1957, nr. 226. The Monotype Corporation Limited, Salfords, Redhill, Surrey, Englandi, frá 30. nóv. 1967.

Skrás. 1957, nr. 227. E. I. du Pont de Nemours & Company, Wilmington, Delaware, Bandaríkjunum, frá 31. júlí 1967.

Skrás. 1957, nr. 228. Leipziger Messeamt, Leipzig, Þýzkalandi, frá 2. okt. 1967.

Skrás. 1958, nr. 8. Merck & Co., Inc., Rahway, New Jersey, Bandaríkjunum, frá 31. júlí 1967.

Skrás. 1958, nr. 9. Minerva Boskovice, národní podnik, Boskovice, Tékkóslóvakíu, frá 30. des. 1967.

Skrás. 1958, nr. 14. Jeyes Group Limited, Essex, Englandi frá 2. okt. 1967.

Skrás. 1958, nr. 17. Bich Marcel, Louis, Micel, Antoine, Neuilly sur Seine, (Seine), Frakklandi, frá 30. nóv. 1967.

Skrás. 1958, nr. 20. Sklo Union, národní podnik, Teplice, Tékkóslóvakíu, frá 2. okt. 1967.

Skrás. 1958, nr. 21. Sklo Union, národní podnik, Teplice, Tékkóslóvakíu, frá 2. okt. 1967.

Skrás. 1958, nr. 23. Koh-i-noor tuzkárna L. & C. Hardtmuth, národní podnik, České Budejovice, Tékkóslóvakíu, frá 2. okt. 1967.

Skrás. 1958, nr. 25. Koh-i-noor tuzkárna L. & C. Hardtmuth, národní podnik, České Budejovice, Tékkóslóvakíu, frá 2. okt. 1967.

Skrás. 1958, nr. 26. Koh-i-noor tuzkárna L. & C. Hardtmuth, národní podnik, České Budejovice, Tékkóslóvakíu, frá 2. okt. 1967.

Skrás. 1958, nr. 27. Koh-i-noor tuzkárna L. & C. Hardtmuth, národní podnik, České Budejovice, Tékkóslóvakíu, frá 2. okt. 1967.

Skrás. 1958, nr. 29. VEB Filmfabrik Wolfen, Kreis Bitterfeld, Þýzkalandi, frá 30. des. 1967.

Skrás. 1958, nr. 30. VEB Filmfabrik Wolfen, Kreis Bitterfeld, Þýzkalandi, frá 30. des. 1967.

Skrás. 1958, nr. 32. Simoniz Company, Chicago, Illinois, Bandaríkjunum, frá 30. des. 1967.

Skrás. 1958, nr. 50. The American Tobacco Company, New York, N. Y., Bandaríkjunum, frá 30. okt. 1967.

Skrás. 1958, nr. 51. The American Tobacco Company, New York, N. Y., Bandaríkjunum, frá 30. okt. 1967.

Skrás. 1958, nr. 53. William Grant & Sons Limited, Dufftown, Skotlandi, frá 30. okt. 1967.

Skrás. 1958, nr. 54. National Biscuit Company, New York, N. Y., Bandaríkjunum, frá 30. nóv. 1967.

Skrás. 1958, nr. 56. Sklárny Kavalier národní podnik, Sázava, Tékkóslóvakíu, frá 30. des. 1967.

Skrás. 1958, nr. 57. Chevron Chemical Company, Wilmington, Delaware, Bandaríkjunum, frá 30. nóv. 1967.

Skrás. 1958, nr. 58. Douwe Egberts Koninklijke Tabaksfabriek-Koffiebrandrierijen Theehandel N. V., Slachtedijk 1 at Journe, Hollandi, frá 5. okt. 1967.

Skrás. 1958, nr. 59. Imperial Chemical Industries Limited, London, Englandi, frá 9. nóv. 1967.

Skrás. 1958, nr. 63. Douwe Egberts Koninklijke Tabaksfabriek-Koffiebrandrierijen Theehandel N. V., Slachtedijk 1 at Journe, Hollandi, frá 30. okt. 1967.

Skrás. 1958, nr. 66. American Cyanamid Company, Wayne, New Jersey, Bandaríkjunum, frá 30. des. 1967.

Skrás. 1958, nr. 72. Alfred Fahrni, Zürich, Sviss, frá 30. des. 1967.

Skrás. 1958, nr. 91. Ashe Laboratories Limited, Surrey, Englandi, frá 30. des. 1967.

Skrás. 1958, nr. 99. N. V. Amsterdamsche Likeurstokerij „t Lootsje“ der ERVEN LUCAS BOLS, Amsterdam-C, Hollandi, frá 30. okt. 1967.

Skrás. 1958, nr. 100. Henkel & Cie GmbH, Düsseldorf, Þýzkalandi, frá 30. okt. 1967.

Skrás. 1958, nr. 102. Henkel & Cie GmbH, Düsseldorf, Þýzkalandi, frá 30. okt. 1967.

Skrás. 1958, nr. 158. E. R. Squipp & Sons, Inc., New York, N. Y., Bandaríkjunum, frá 2. okt. 1967.

III.

Enn fremur hafa eftirgreind merki verið afmáð úr vörumerkjaskránni samkvæmt 10. og 12. gr. sömu laga:

Skrás. 1963, nr. 205. Arthur Lyon & Co. (Engineers) Limited, Stanford, Englandi, frá 15. júní 1967.

Skrás. 1967, nr. 83. F. Hoffmann-La Roche & Co. Aktiengesellschaft, Basel, Sviss, frá 30. júní 1967.

Skrás. 1966, nr. 320. Carreras Limited, Essex, Englandi, frá 11. júlí 1967.

Nr. 222.

HEIÐURSMERKI FÁLKAORÐUNNAR

Forseti Íslands hefur á árinu 1967 sæmt þessa menn heiðursmerkjum hinnar íslensku fálkaorðu.

I. ÍSLENDINGAR.

1. janúar:

Hákon Guðmundsson, yfirborgardómari, stórriddarakross.

Eiríkur Briem, forstjóri Landsvirkjunar, riddarakross.

Gunnar Guðjónsson, skipamiðlari, riddarakross.

Dr. Halldór Pálsson, búnaðarmálastjóri, riddarakross.

Jón Kaldal, ljósmyndari, riddarakross.

Kristján G. Gíslason, stórkaupmaður, riddarakross.

Ólafur Sigurðsson, yfirlæknir, Akureyri, riddarakross.

Sigurgrímur Jónsson, bóndi, Holti, Stokkseyri, riddarakross.

Frk. Svafa Þorleifsdóttir, fyrrv. skólastjóri, riddarakross.

Þorleifur Jónsson, sveitarstjóri, Eskifirði, riddarakross.

3. febrúar:

Ingólfur Finnbogason, húsasmíðameistari, riddarakross.

30. marz:

Jóhannes Eliasson, bankastjóri, riddarakross.

Grétar Fells, rithöfundur, riddarakross.

17. júní:

Dr. Páll Ísólfsson, tónskáld, stjarna stórriddara.

Hallgr. Fr. Hallgrímsson, forstjóri, stórriddarakross.

Kristján Aðalsteinsson, skipstjóri, stórriddarakross.

Jónas Magnússon, skólastjóri, Patreksfirði, riddarakross.

Ólafur Helgason, læknir, riddarakross.

Pétur Sigurðsson, forstj. Landhelgisgæzlunnar, riddarakross.

Sigurður O. Björnsson, prentsmiðjustjóri, Akureyri, riddarakross.

Sveinn Jónsson, bóndi, Egilsstöðum, riddarakross.

Trausti Einarsson, prófessor, riddarakross.

14. desember:

Magnús V. Magnússon, ambassador, Bad Godesberg, stjarna stórriddara.

Sigtryggur Klemenzon, bankastjóri, stórriddarakross.

Baldur Líndal, efnaverkfræðingur, riddarakross.

Björgvin Sigurðsson, framkvæmdastjóri, riddarakross.

Gunnar J. Friðriksson, framkvæmdastjóri, riddarakross.

Helgi Tryggvason, bókbindari, riddarakross.
 Jóhann Skaptason, sýslumaður, Húsavík, riddarakross.
 Steingrímur J. Þorsteinsson, prófessor, riddarakross.

II. ERLENDIR RÍKISBORGARAR.

24. janúar:
 Aage Holger Andreasen, forstjóri, Kaupmannahöfn, riddarakross.
 Aage von Benzon, bankier, Kaupmannahöfn, stórriddarakross.
31. janúar:
 Carl Sæmundsen, stjórkauptmaður, Kaupmannahöfn, riddarakross.
10. apríl:
 Jacob S. Mellegård, aðalræðismaður, Teheran, riddarakross.
30. maí:
 J. Chr. Christoffersen, próf. dr. med., yfirskurðlæknir, Kaupmannahöfn, stórriddarakross.
 N. B. Krarup, próf. dr. med., yfirlæknir, Kaupmannahöfn, stórriddarakross.
15. júní:
 Karl Bjarnhof, rithöfundur, Kaupmannahöfn, riddarakross.
20. júní:
 Solli Thorvaldson, senator, Kanada, stórriddarakross.
29. júlí:
 Grettir Eggertson, verkfræðingur, Winnipeg, stjarna stórriddara.
 Kári Vilhelm Johannsson, framkvæmdastjóri, Winnipeg, riddarakross.
10. ágúst:
 Tor Mylkebost, ambassador Noregs, stórkross.
 Jan Örner, kommandörkaptein, Oslo, stórriddarakross með stjörnu.
 Arne Pran, kaptein, Oslo, riddarakross.
 Kjell Östrem, norskur sendiráðsritari, riddarakross.
8. september:
 Erling Kristiansen, danskur ambassador, stórkross.
8. nóvember:
 John J. Muccio, fv. ambassador Bandaríkjanna, stórkross.
11. nóvember:
 Jean Robert, franskur sendiráðsritari, riddarakross.
24. nóvember:
 Claes König, sænskur ambassador, stjarna stórriddara.
 Kaj Kaae Sørensen, forstjóri, Kaupmannahöfn, stórriddarakross.
27. nóvember:
 Grettir Leo Jóhannsson, aðalræðismaður, Winnipeg, stjarna stórriddara.
13. desember:
 Louis-Ghislain Delhaye, belgískur ambassador, stórkross.

EINKALEYFI

Hinn 11. marz 1967 var Aluminium Laboratories Limited, 1 Place Ville Marie, Montreal, Quebec, Kanada, veitt einkaleyfi nr. 617 á aðferð og tæki til þess að hreinsa úr straumi lofttegunda föst efni, sem hann hefur rifið með sér.

Sama dag var Trio Fabrikken A/S, De Forenede Norske Laase- og Beslag-fabrikker, Stavanger, Noregi, veitt einkaleyfi nr. 618, á mótunartæki fyrir fisk.

Sama dag var Trio Fabrikken A/S, De Forenede Norske Laase- og Beslag-fabrikker, Stavanger, Noregi, veitt einkaleyfi nr. 619 á fyrirkomulagi til stýringar á vinnslutækjum í fiskvinnsluvélum með þreifara, sem þreifa fiskinn.

Sama dag var Trio Fabrikken A/S, De Forenede Norske Laase- og Beslag-fabrikker, Stavanger, Noregi, veitt einkaleyfi nr. 620, á fyrirkomulagi á mótun á fiski í fiskvinnsluvélar.:

Sama dag var Fiskeridirektoratets Kjemisk-Tekniske Forskningsinstitut, Lars Hillesgate 26, Bergen, Noregi, veitt einkaleyfi nr. 621 á aðferð til þess að frysta matvæli svo og tæki til þess að framkvæma aðferðina.

Sama dag var Nordischer Maschinenbau Rud. Baader, Lübeck, Wakenitzmauer 33, Þýzkalandi, veitt einkaleyfi nr. 622, á aðferð og fyrirkomulagi til þess að halda fiski eða hluta hans föstum við vinnslu hans.

Sama dag var Beecham Research Laboratories Limited, Great West Road, Brantford, Middlesex, Englandi, veitt einkaleyfi nr. 623, á aðferð til þess að búa til penicillin.

Hinn 15. maí 1967 var Fiskeridirektoratets Kjemisk-Tekniske Forskningsinstitut, Lars Hillesgade 26, Bergen, Noregi, veitt einkaleyfi nr. 624 á aðferð til að frysta matvæli í blokk-formi og tæki til að framkvæma aðferðina.

Hinn 25. maí 1967 var Société des Usines Chimiques Rhone-Poulenc, 21 rue Jean-Goujon, Paris 8 e, Frakklandi, veitt einkaleyfi nr. 625 á aðferð til framleiðslu phentiazin-sambanda eða sýrusambanda af þeim.

Sama dag var Kyowa Hakko Kogyo Co., Ltd., 4 Othemachi — 1 — Chome Chiyoda — Ku, Tokio, Japan, veitt einkaleyfi nr. 626, á aðferð til þess að framleiða 1 — gultamic sýru og 1 — pyrrolidone carboxylic sýru.

Sama dag var Carter Products, Inc., 2 Park Avenue, New York, N. Y., Bandaríkjunum, veitt einkaleyfi nr. 627 á aðferð til framleiðslu benzyloksiamina til að minnka magn cholesterol í blóði.

Hinn 30. maí 1967 var Aluminium Laboratories Limited, 1 Place Ville Marie, Quebec, Kanada, veitt einkaleyfi nr. 628 á aðferð til að hita brædd sölt.

Sama dag var Aluminium Laboratories Limited, 1 Place Ville Marie, Montreal, Quebec, Kanada, veitt einkaleyfi nr. 629 á aðferð til að ákveða saltmagn í sambræddum saltblöndum.

Hinn 1. júlí 1967 var Clinton Orrin Bunn, 5210 Colombia Road, Springfield, County of Fairfax, Virginia, Bandaríkjunum, veitt einkaleyfi nr. 630, á aðferð og kerfi til að finna og staðsetja leka í pípulögn.

Hinn 7. júní 1967 var Société des Usines Chimiques Rhone-Poulenc, 21 rue Jean-Goujon, Paris 8 e, Frakklandi, veitt einkaleyfi nr. 631 á aðferð til þess að framleiða spiramycin II eða spiramycin III eða blöndur af þeim.

Hinn 14. júlí 1967 var Alexandre Chardome, 27 rue Gérard David, Bruges, Belgíu, veitt einkaleyfi nr. 632 á togara.

Hinn 20. júlí 1967 var Philip Morris Incorporated, 100 Park Avenue, New York 17, Bandaríkjunum, veitt einkaleyfi nr. 633 á hylki úr plasti fyrir cigarettur.

Hinn 4. september 1967 var Kyowa Hakko Kogyo Co., Ltd., 4 Othemachi — 1 —

Chome, Chiyoda — Ku, Tokio, Japan, veitt einkaleyfi nr. 634 á aðferð til þess að endurvinnna efnasambönd glutam-sýru.

Hinn 8. september 1967 var Miko P.V.B.A. Turnhout, Steenweg op Mol 177, Belgíu, veitt einkaleyfi nr. 635 á síu fyrir kaffi.

Sama dag var Miko P.V.B.A., Turnhout Steeweg op Mol 177, Belgíu, veitt einkaleyfi nr. 636 á endurbótum á síum og tæki til að nota slíkar síur.

Sama dag var Coldwater Seafood Corporation, 2 Overhill Road, Scarsdale, New York, Bandaríkjunum, veitt einkaleyfi nr. 637 á umbúðum fyrir frysta fæðu og aðferð til að setja frysta fæðu í umbúðir.

Hinn 22. nóvember 1967 var Jóni Þórðarsyni, yfirvélstjóra, Reykjalundi, Mosfellssveit, veitt einkaleyfi nr. 638 á handfæravindu.

Hinn 29. nóvember 1967 var Frenger International Corporation, Zentweg 21, Bern, Sviss, veitt einkaleyfi nr. 639 á loftskiptikerfi með geislahitunarlofti, sem gert er sem loftræstikerfi.

Sama dag var Timothy Murphy, Howth Road 8, Rahony Co., Dublin Írlandi, veitt einkaleyfi nr. 640 á aðferð til að þekja vegg og annað yfirborð með línunum.

Hinn 16. desember 1967 var Commissariat a l'Energie Atomique, 29 rue de la Fereration, Paris, Frakklandi, veitt einkaleyfi nr. 641 á áhaldi til að fjarlægja geisla-virk áhrif úr vatni.

Hinn 22. desember 1967 var John Charles Cavannagh og Edwin George Inman, 168 Adelaide Terrace, Perth, Ástralíu, veitt einkaleyfi nr. 643 á aðferð og tæki til framleiðslu á eggjahvítauauðugri afurð úr efnunum, sem innihalda eggjahvítudefni með tiltölulega miklu vatnsinnihaldi.

Hinn 22. desember 1967 var American Cyanamid Company, 30 Rockefeller Plaza, New York 20, Bandaríkjunum, veitt einkaleyfi nr. 644 á aðferð við framleiðslu amino-sambanda.

Sama dag var Beecham Group Limited, Beecham House, Great West Road, Brentford, Englandi, veitt einkaleyfi nr. 645 á aðferð til að framleiða penicillin.

EMBÆTTI, SÝSLANIR M. M.

(Settir kennarar ekki taldir. Skipun kennara árin 1966 og 1967.)

3. júní 1966 var Sigurði Ó. Pálssyni veitt lausn frá kennarastöðu við Barnaskóla Borgarfjarðar í Norður-Múlasýslu frá 1. september 1966 að telja.

S. d. var Önnu Jensdóttur veitt lausn frá kennarastöðu við barnaskóla Reykjavíkur frá 1. september 1966 að telja.

S. d. var Sigrúnu Pálsdóttur veitt lausn frá skólastjórástöðu við Barnaskóla Borgarfjarðar í N.-Múlasýslu frá 1. september 1966 að telja.

13. júní 1966 var Gunnari Hjartarsyni veitt lausn frá kennarastöðu við Barna- og unglingaskólann í Ólafsvík frá 1. september 1966 að telja.

S. d. var Kristbjörn Albertsson skipaður kennari við Barnaskóla Njarðvíkur frá 1. september 1967 að telja.

S. d. var Ester Karvels veitt lausn frá kennarastöðu við Barnaskóla Njarðvíkur frá 1. september 1966 að telja.

S. d. var Þóreyju Guðmundsdóttur veitt lausn frá kennarastöðu við Gagnfræðaskólann í Vestmannaeyjum frá 1. september 1966 að telja.

S. d. var Sólveigu Kolbeinsdóttur, veitt lausn frá kennarastöðu við Kvennaskólann í Reykjavík frá 1. september 1966 að telja.

S. d. var Þóroddi Guðmundssyni veitt lausn frá kennarastöðu við Flensborgarskólann í Hafnarfirði frá 1. september 1966 að telja.

20. júní 1966 var Jóhanni Hjartarsyni veitt lausn frá kennarastöðu við Breiðagarðsskólann í Reykjavík frá 1. september 1966 að telja.

S. d. var Valdimar Kristjánssyni veitt lausn frá kennarastöðu við Gagnfræðaskólann í Vestmannaeyjum frá 1. september 1966 að telja.

S. d. var Kristjönu Jónsdóttur veitt lausn frá kennarastöðu við Kvennaskólann í Reykjavík frá 1. september 1966 að telja.

S. d. var Ingvari Þórarinssyni veitt lausn frá kennarastöðu við Gagnfræðaskólann á Húsavík frá 1. september 1967 að telja.

S. d. var Rósa Björk Þorbjarnardóttir skipuð kennari við unglíngadeild Laugagerðisskóla frá 1. september 1966 að telja.

S. d. var Ársæll Sigurðsson skipaður skólastjóri við Austurbæjarskólann í Reykjavík frá 1. september 1966 að telja.

S. d. var Þorbjörn Ármann Friðriksson skipaður skólastjóri við Barna- og unglíngaskólann á Suðureyri, Súgandafirði, frá 1. september 1966 að telja.

21. júní 1966 voru eftirtaldir kennarar skipaðir við Barnaskóla Reykjavíkur frá 1. september 1966 að telja: Aðalheiður Sigvaldason, Dúa St. Hallgrímsson, Guðfinna I. Guðmundsdóttir, Guðrjúður Thorarensen, Halldóra Halldórsdóttir, Haukur Ísfeld, Jóhanna G. Kristjánisdóttir, Jósefína Hansen, Kristín Þorsteinsdóttir, Margrét Ásólfsdóttir, Málfríður Gunnarsdóttir, Ólafur Kr. Þórðarson, Pétur Bjarnason, Pétur Orri Þórðarson, Ragnhildur Jóhannesdóttir, Ragnheiður Pálsdóttir, Rannveig Laxdal, Sólrún Skúladóttir, Una G. Sverrisdóttir, Vignir B. Árnason, Þorvaldur Sæmundsson, Þóra Guðmundsdóttir.

S. d. var Þóru Davíðsdóttur veitt lausn frá kennarastöðu við skóla gagnfræðastigsins í Reykjavík frá 1. september 1966 að telja.

S. d. var Guðlaugu Sigurðardóttur veitt lausn frá skólastjórastöðu í Valla- og Skeiðdalsskólahverfum, S.-Múl., frá 1. september 1966 að telja.

24. júní 1966 var Birni Bjarnasyni veitt lausn frá kennarastöðu við gagnfræðastigið í Reykjavík frá 1. september 1966 að telja.

27. júní 1966 var Grétar J. Unnsteinsson, búfræðikandidat, skipaður skólastjóri Garðyrkju-skóla ríkisins að Reykjum í Ölfusi, frá 1. júlí 1967 að telja.

29. júní 1966 var Hjörleifur Guttormsson skipaður kennari við Gagnfræðaskólann í Neskaupstað frá 1. september 1966 að telja.

S. d. var Hólmfríður Gísladóttir skipuð skólastjóri við Heimavistarskólann að Ásgarði í Kjós frá 1. september 1966 að telja.

S. d. voru eftirtaldir kennarar skipaðir við Barnaskóla Neskaupstað frá 1. september 1966 að telja: Júlíus Sigurbjörnsson, Sigurborg Erna Jónsdóttir, Sigurgeir Jónsson og Steinunn L. Aðalsteinsdóttir.

S. d. var Ólafi Jónssyni veitt lausn frá kennarastöðu við Barnaskóla Akraness frá 1. september 1966 að telja.

S. d. var Hermanni Hjartarsyni veitt lausn frá kennarastöðu við Austurbæjarskólann í Reykjavík frá 1. september 1966 að telja.

S. d. var Birni Péturssyni veitt lausn frá kennarastöðu við Gagnfræðaskóla Akraness frá 1. september 1966 að telja.

S. d. var Jóni Þóri Jónssyni veitt lausn frá kennarastöðu við Barna og unglíngaskólann á Húsabakka, Svarfaðardalsskólahverfi, frá 1. september 1966 að telja.

S. d. var Soffíu Jóhannesdóttur veitt lausn frá kennarastöðu við Barna- og unglíngaskólann í Grundarfirði frá 1. september 1966 að telja.

8. júlí 1966 var Júlíönu S. Eiríksdóttur veitt lausn frá skólastjórastöðu við heimavistarskólann í Saurbæjarskólahverfi, Dalasýslu, frá 1. sept. 1966 að telja

13. júlí 1966 var Snæbirni Jóhannssyni veitt lausn frá kennarastöðu við Gagnfræðaskólann á Akranesi frá 1. september 1966 að telja.

14. júlí 1966 var Páli Jónssyni veitt lausn frá skólastjórastöðu við Barna- og miðskólann í Höfðakaupstað frá 1. september 1966 að telja.

20. júlí 1966 var Steingrími Benediktssyni veitt lausn frá skólastjórastöðu við Barnaskólann í Vestmannaeyjum frá 1. september 1966 að telja.

S. d. var Lárusi Halldórssyni veitt lausn frá skólastjórastöðu við Barna- og miðskólann í Mosfellssveit frá 1. september 1966 að telja.

21. júlí 1966 var Jóni B. Höskuldssyni veitt lausn frá kennarastöðu við Barnaskóla Hafnarfjarðar frá 1. september 1966 að telja.

S. d. var Jóni Sólmundssyni veitt lausn frá kennarastöðu við Vélskólann í Reykjavík frá 1. september 1966 að telja.

S. d. var Jón B. Höskuldsson skipaður kennari við Barnaskóla Stykkishólms frá 1. september 1966 að telja.

S. d. voru Guðmundur H. Sigmundsson skipaður kennari við Barnaskóla Keflavíkur og Vilborg Guðjónsdóttir skipuð kennari við Barna- og gagnfræðaskóla Keflavíkur, að hálfu við hvorn skóla, bæði frá 1. september 1966 að telja.

S. d. voru eftirtaldir kennarar skipaðir við skóla gagnfræðastigsins í Reykjavík frá 1. september 1966 að telja. Guðlaugur Guðmundsson, Guðmundur Magnússon, Ingibjörg Þórðardóttir, Jón H. Björnsson, Ólafur Unnsteinsson og Anna Kristjánsdóttir.

S. d. var Pétur Þorsteinsson skipaður kennari við Miðskólann að Brúarlandi frá 1. september 1966 að telja.

26. júlí 1966 var Sigríði Láru Árnadóttur veitt lausn frá kennarastöðu við Barnaskóla Siglufjarðar frá 1. september 1966 að telja.

S. d. var Kristjónu Jónsdóttur veitt lausn frá skólastjórastöðu við Barna- og unglingskólann í Kirkjubæjarskólalhverfi, V.-Skaft., frá 1. sept. 1966 að telja.

29. júlí 1966 var Önnu Sigurkarlsdóttur veitt lausn frá kennarastöðu við Barna- og unglingskólann á Eyrarbakka frá 1. september 1966 að telja.

4. ágúst 1966 voru Ester B. Halldórsdóttir og Sigþór Erlendsson skipuð kennarar frá 1. september 1966 að telja.

S. d. voru eftirtaldir kennarar skipaðir við barnaskóla Kópavogs frá 1. sept. 1966 að telja: Björg Björnsdóttir, Dónald Ragnar Jóhannesson, Einar Long, Elínborg Jónsdóttir, Guðbjörg Árnadóttir, Ingibjörg Möller, Ingibjörg Ragnarsdóttir og Katrín Árnadóttir.

S. d. voru Hanna Karlsdóttir skipuð skólastjóri við Barnaskóla Vestur-Eyja-fjallaskólalhverfis og Rósa Aðalsteinsdóttir kennari við sama skóla frá 1. september 1966 að telja.

5. ágúst 1966 var Óttari Einarssyni veitt lausn frá kennarastöðu við Barna- og unglingskólann á Þórshöfn, N.-Þing., frá 1. september 1966 að telja.

S. d. var Rósu Guðmundsdóttur og Stefáni Sigurðssyni veitt lausn frá kennarastöðum við barnaskóla Reykjavíkur frá 1. september 1966 að telja.

S. d. var Sigvaldi Sturlaugsson skipaður kennari við Barnaskólann á Varmá og miðskólann á Brúarlandi, að hálfu við hvorn skóla, frá 1. september 1966 að telja.

S. d. var Anton V. Jóhannsson skipaður kennari við Barna- og unglingskólann á Vopnafirði frá 1. september 1966 að telja.

8. ágúst 1966 var Hjálmarí Ólafssyni veitt lausn frá kennarastöðu við skóla gagnfræðastigsins í Reykjavík frá 1. september 1966 að telja.

S. d. var Högni Egilsson skipaður skólastjóri við Æfinga- og tilraunaskóla Kennaraskóla Íslands frá 1. september 1966 að telja.

S. d. var honum veitt lausn frá kennarastarfi við Æfinga- og tilraunaskóla Kennaraskóla Íslands.

17. ágúst 1966 var Margræti Jóelsdóttur veitt lausn frá kennarastöðu við Mýrarhúsaskólann á Seltjarnarnesi frá 1. september 1966 að telja.

18. ágúst 1966 var Árna S. Þorsteinssyni veitt lausn frá kennarastöðu við Gagnfræðaskólann á Akranesi frá 1. september 1966 að telja.

S. d. var Bjarna Pálssyni veitt lausn frá kennarastöðu við skóla gagnfræðastigsins í Reykjavík frá 1. september 1966 að telja.

S. d. voru Sæmundur Bjarnason skipaður skólastjóri og Guðrún Jónsdóttir skipuð kennari við heimavistarbarnaskólann á Þelamörk, Eyjaf., frá 1. september 1966 að telja.

S. d. var Gísli Magnússon skipaður kennari við Barnaskóla Selfoss frá 1. september 1966 að telja.

18. ágúst 1966 var Jónatan Jónsson skipaður kennari við Barna- og unglingskólann í Höfðakaupstað frá 1. september 1966 að telja.

S. d. var Þórarinn Magnússon skipaður skólastjóri Heimavistarbarnaskólans í Reykholti í Biskupstungum frá 1. september 1966 að telja.

S. d. var Gunnar Örn Jónsson skipaður kennari við Barnaskóla Reykjavíkur frá 1. september 1966 að telja.

25. ágúst 1966 voru eftirtaldir kennarar skipaðir við Menntaskólann í Reykjavík frá 1. september 1966 að telja: Magnús Guðmundsson, B.A., Kjartan R. Gíslason, dr. phil., Heimir Þorleifsson, cand. mag., og Steinunn A. Einarsdóttir, B.A. Enn fremur hefur Finnþogi Pálmason verið skipaður kennari við sama skóla frá 1. september 1966 að telja.

26. ágúst 1966 var Páll Aðalsteinsson skipaður kennari við skóla gagnfræðastigsins í Reykjavík frá 1. september 1966 að telja og var honum jafnframt veitt lausn frá skólastjórastarfi við Héraðsskólann í Reykjanesi.

S. d. voru Skúli Þorsteinsson, Valgarður Haraldsson og Stefán Ólafur Jónsson skipaðir námsstjórar um þriggja ára skeið frá 1. september 1966 að telja.

26. ágúst 1966 voru Ólafur Kristjánsson og Karvel Pálmason skipaðir kennarar við Barna- og unglingskólann í Bolungarvík frá 1. september 1966 að telja.

30. ágúst 1966 var Jóni Ísleifssyni veitt lausn frá kennarastöðu við skóla gagnfræðastigsins í Reykjavík frá 1. september 1966 að telja.

S. d. var Birgi Sigurðssyni veitt lausn frá kennarastöðu við unglingskólann á Seltjarnarnesi frá 1. september 1966 að telja.

S. d. var Guðrúnu Sigurðardóttur veitt lausn frá kennarastöðu við barnaskóla Reykjavíkur frá 1. september 1966 að telja.

S. d. var Helgu S. Þorgilsdóttur veitt lausn frá kennarastöðu við Melaskólann í Reykjavík frá 1. september 1966 að telja.

S. d. var Árna Magnúsi Emilssyni veitt lausn frá kennarastöðu við Barna- og unglingskólann í Grundarfirði frá 1. september 1966 að telja.

S. d. var Braga Melax veitt lausn frá kennarastöðu við Barnaskóla Garðaskólahverfis frá 1. september 1966 að telja.

1. september 1966 var Guðlaugur Stefánsson skipaður kennari við skóla gagnfræðastigsins í Reykjavík frá 1. september 1966 að telja.

S. d. var Elísabet Guðrún Jensdóttir skipuð kennari við Barnaskóla Keflavíkur frá 1. september 1966 að telja.

S. d. var Halldór Sigurðsson skipaður kennari við Unglingskólann á Egilsstöðum frá 1. september 1966 að telja.

S. d. var Péttri Bjarnasyni veitt lausn frá kennarastöðu við barnaskóla Reykjavíkur frá 1. september 1966 að telja.

3. september 1966 var Theódóri Kristjánssyni veitt lausn frá kennarastöðu við Gagnfræðaskóla Selfoss frá 1. september 1966 að telja.

5. september 1966 var Þórarni Björnssyni, skólameistara, veitt leyfi frá störfum við Menntaskólann á Akureyri frá 1. s. m. að telja til 30. júní 1967. Jafnframt var Steindór Steindórsson, yfirkennari, settur til að gegna embætti skólameistara umrætt tímabil.

S. d. voru Magnús Gunnlaugsson og Þórir Kjartansson skipaðir kennarar við barnaskóla Reykjavíkur frá 1. september 1966 að telja.

S. d. var Gunnlaugur Sigurðsson skipaður kennari við Héraðsskólann að Reykjum frá 1. september 1966 að telja.

S. d. var Gísli Sigurðsson skipaður kennari við Gagnfræðaskólann á Selfossi frá 1. september 1966 að telja.

6. september 1966 voru eftirtaldir kennarar skipaðir við barnaskóla Hafnarfjarðar frá 1. september 1966 að telja: Egill R. Friðleifsson, Helga Friðfinnsdóttir, Jónína Friðfinnsdóttir, Ólafur Proppé og Steinunn Pálmadóttir.

S. d. var Helga Sigurjónsdóttir skipuð kennari við Barnaskóla Kópavogs frá 1. september 1966 að telja.

7. september 1966 var Ingveldur Sigurðardóttir skipuð kennari við Miðskólann í Stykkishólmi frá 1. september 1966 að telja.

S. d. var Hörður Rönngvaldsson skipaður kennari við Gagnfræðaskóla Garðahrepps frá 1. september 1966 að telja.

S. d. voru Jón Thor Haraldsson og Svavar Hafsteinn Jóhannsson skipaðir kennarar við Iðnskólann í Reykjavík frá 1. september 1966 að telja.

23. september 1966 var Gylfa Pálssyni veitt lausn frá kennarastöðu við skóla gagnfræðastigsins í Reykjavík frá 1. september 1966 að telja.

28. september 1966 var Aðalbjörn Gunnlaugsson skipaður skólastjóri Miðskólans að Lundi, Axarfirði, frá 1. september 1966 að telja.

S. d. var Hjörtur Jónsson skipaður skólastjóri Barna- og unglingaskólans að Flúðum frá 1. september 1966 að telja.

S. d. var Hreini Ragnarsyni veitt lausn frá kennarastöðu við Barna- og miðskóla Raufarhafnar frá 1. september 1966 að telja.

30. september 1966 var Ágústu Guðjónsdóttur veitt lausn frá kennarastöðu við Mýrarhúsaskólann á Seltjarnarnesi frá 1. október 1966 að telja.

1. október 1966 var Elísabet Brand skipuð kennari við Barna- og gagnfræðaskóla Garðahrepps af hálfu við hvorn skóla, frá 1. september 1966 að telja.

4. október 1966 var Ólafi Jens Péturssyni veitt lausn frá kennarastöðu við Gagnfræðaskóla Kópavogs frá 1. september 1966 að telja.

S. d. var Friðbirni Hólm og Sigurrósu Skarphéðinsdóttur veitt lausn frá kennarastöðum við barnaskóla Hafnarfjarðar frá 1. september 1966 að telja.

12. október var Guðbjarti Gunnarssyni veitt lausn frá skólastjórastöðu við Barna- og miðskólann á Blönduósi frá 1. september 1966 að telja.

18. október 1966 var Einari Laxness veitt lausn frá kennarastöðu við skóla gagnfræðastigsins í Reykjavík frá 1. september 1966 að telja.

S. d. var Jóni Böðvarssyni veitt lausn frá kennarastöðu við Gagnfræðaskólann í Kópavogi frá 1. september 1966 að telja.

20. október 1966 var Gunnlaugi Sigurðssyni veitt lausn frá kennarastöðu við skóla gagnfræðastigsins í Reykjavík frá 1. september 1966 að telja.

S. d. var Erla Geirsdóttir skipuð kennari við Kennaraskóla Íslands frá 1. september 1966 að telja.

24. október 1966 var gefið út leyfisbréf handa Hafsteini Baldvinssyni héraðsdómslögmanni til málflutnings við Hæstarétt.

S. d. var Gylfa Baldurssyni veitt lausn frá starfi við talþjálfun barna á fræðslu-
skuldualdri frá 1. september 1966 að telja.

31. október 1966 var Þór Vigfússon skipaður kennari við Menntaskólann að
Laugarvatni frá 1. september 1966 að telja.

3. nóvember 1966 var Auði Karlsdóttir veitt lausn frá kennarastöðu við Barna-
og unglingaskólann í Grindavík frá 1. september 1966 að telja.

S. d. var Sigurður Gunnarsson skipaður æfingakennari við Æfinga- og til-
raunaskóla Kennaraskóla Íslands frá 1. september 1966 að telja.

S. d. var Vigdís Björnsdóttir skipuð viðgerðarmaður handrita í Þjóðskjalasafni
Íslands frá 1. desember 1966 að telja.

11. nóvember 1966 var Harry V. Österberg skipaður til þess að vera ræðis-
maður Íslands í Åbo.

S. d. var ræðismaður Íslands í Madrid, Don Jaime Urquijo, skipaður til þess
að vera aðalræðismaður Íslands í sömu borg.

30. nóvember 1966 var Hans Jakob Bie skipaður til þess að vera vararæðis-
maður Íslands í Randers.

14. desember 1966 var Hersteini Pálssyni veitt lausn frá störfum þýðanda við
sjónvarpsdeild Ríkisútvarpsins frá 1. janúar 1967 að telja.

23. desember 1966 var frú Margaret Ellen Lahey skipuð til þess að vera
ræðismaður Íslands í Ottawa, Kanada.

S. d. var J. Guy Gauvreau skipaður til þess að vera aðalræðismaður Íslands
í Montreal.

29. desember 1966 var gefið út leyfisbréf handa Þóri Helgasyni, lækni, til
þess að mega starfa sem sérfræðingur í lyflækningum, sérstaklega efnaskipta-
sjúkdómum.

S. d. var gefið út leyfisbréf handa Hrafni Tulinius, lækni, til þess að mega
starfa sem sérfræðingur í líffærameinafræði.

S. d. var gefið út leyfisbréf handa Ólafi Hallgrímssyni, cand. med. & chir.,
til þess að mega stunda almennar lækningar hér á landi.

30. desember 1966 var Sigurði Grimssyni, borgarfrógeta, veitt lausn frá embætti
frá 1. janúar 1967.

20. janúar 1967 voru Eiður Guðnason, B.A., ritstjórnarfulltrúi, Guðni Guð-
mundsson, M.A., menntaskólakennari, Ármann Snævarr, háskólarektor, Magnús
Magnússon, prófessor, og Eiríkur Hreinn Finnbogason, cand. mag., borgarþóka-
vörður, skipaðir í stjórn Menntastofnunar Bandaríkjanna á Íslandi (The United
States Educational Foundation in Iceland) skv. 4. gr. samnings frá 13. febrúar 1964
milli Íslands og Bandaríkjanna Ameríku, um greiðslu kostnaðar af ýmsum menningar-
skiptum.

Af hálfu Bandaríkjanna voru þau frú Winston Hannesson, Frank Ponzi,
listfræðingur, Ragnar Stefánsson, menntaskólakennari, Caroll Foster, forstöðumað-
ur, og Charles E. Lockett jr., sendiráðsfulltrúi, skipuð í stjórnina. Varamaður er
Orton Hides, blaðafulltrúi. Skipunin gildir til 31. desember 1967.

S. d. var Einar Th. Guðmundsson, héraðslæknir á Bildudal, skipaður til þess
að vera héraðslæknir í Eyrarbakkahéraði frá 1. júní 1967 að telja.

27. janúar 1967 var gefið út leyfisbréf handa Eggert P. Briem, cand. med. et
chir., til þess að mega stunda almennar lækningar hér á landi.

S. d. var gefið út leyfisbréf handa Helga Zeëga, cand. med. et chir., til þess
að mega stunda almennar lækningar hér á landi.

27. janúar 1967 var gefið út leyfisbréf handa Boga Ingimarssyni, héraðsdóms-
lögmanni til málflyttings við Hæstarétt.

31. janúar 1967 var Þór Vilhjálmsson, borgardómari, skipaður prófessor í lagadeild Háskóla Íslands frá 1. febrúar 1967 að telja.

2. febrúar 1967 var gefið út leyfisbréf handa Guðmundi Georgssyni, lækni, til þess að mega starfa sem sérfræðingur í líffærameinafræði.

7. febrúar 1967 var N. Yngve W. Nordetnsvärd skipaður til þess að vera vara-ræðismaður Íslands í Malmö.

8. febrúar 1967 var Karl Eigenheer skipaður til þess að vera ræðismaður Íslands í Bern.

S. d. voru Kjartan R. Guðmundsson, læknir, og Gunnar Guðmundsson, læknir, skipaðir til vera yfirlæknar við taugadeild Landspítalans.

9. febrúar 1967 var Sigurði Briem Jónssyni, lögfræðingi, veitt leyti til málflutnings fyrir héraðsdómi.

16. febrúar 1967 var Sverri Einarssyni, lögfræðingi, veitt leyfi til málflutnings fyrir héraðsdómi.

18. febrúar 1967 var gefið út leyfisbréf handa Guðmundi Jóni Guðjónssyni, cand. med. et chir., til þess að mega stunda almennar lækningar hér á landi.

27. febrúar 1967 var Guðmundur Pétursson, læknir, skipaður forstöðumaður Tilraunastöðvar háskólans í meinafræði að Keldum við Reykjavík frá 1. marz 1967 að telja.

3. marz 1967 var Jóhannesi Jóhannessyni, lögfræðingi, veitt leyfi til málflutnings fyrir héraðsdómi.

S. d. var Ellert B. Schram, lögfræðingi, veitt leyfi til málflutnings fyrir héraðsdómi.

S. d. var Jón Á. Bjarnason, rafmagnsverkfræðingur, skipaður rafmagnseftirlitsstjóri ríkisins, frá 1. júlí 1967 að telja.

7. marz 1967 var Roy Renshaw Jones veitt viðurkenning sem aðalræðismanni Íslands í Melbourne, Ástralíu.

8. marz 1967 var gefið út leyfisbréf handa Birni Þorvaldssyni, cand. odont., til þess að mega stunda tannlækningar hér á landi.

10. marz 1967 var Konráð Sigurðsson, læknir, skipaður til þess að vera héraðslæknir í Laugaráshéraði frá 15. s. m. að telja.

3. apríl 1967 var séra Einar Guðnason í Reykholti, skipaður til þess að vera prófastur í Borgarfjarðarprófastsdæmi frá 1. apríl 1967 að telja.

Jón L. Arnalds hefur verið skipaður deildarstjóri í atvinnumálaráðuneytinu frá 1. apríl 1967 að telja.

7. apríl 1967 var gefið út leyfisbréf handa Þorkeli Jóhannessyni, lækni, til þess að mega starfa sem sérfræðingur í lyfjafræði, með eiturefnafræði sem undirgrein.

8. apríl 1967 var Stefáni Hirst, lögfræðingi, veitt leyfi til málflutnings fyrir héraðsdómi.

Eftirtaldir menn hafa verið skipaðir tæknimenn í sjónvarpsdeild Ríkisútvarpsins frá 1. marz 1967 að telja: Ingvi Hjörleifsson, Guðmundur Eiríksson, Sverrir Kr. Bjarnason, Sigurliði Guðmundsson, Örn Sveinsson, Þórarinn Guðnason og Úlfar Sveinhjörnsson.

Davíð Ólafsson, fiskimálastjóri, hefur verið skipaður bankastjóri Seðlabanka Íslands frá 1. ágúst 1967 að telja.

10. apríl var Þorsteini Geirssyni, lögfræðingi, veitt leyfi til málflutnings fyrir héraðsdómi.

S. d. var Óttari Yngvasyni, lögfræðingi, veitt leyfi til málflutnings fyrir héraðsdómi.

S. d. var Þórhalli Einarssyni, lögfræðingi, veitt leyfi til málflutnings fyrir héraðsdómi.

S. d. var Haraldi Henryssyni, lögfr., veitt leyfi til málflutnings fyrir héraðsdómi.

Aðalræðismaður Íslands í Gautaborg, hr. Gullbrand Witalis Sandgren hefur látið af störfum frá 30. marz 1967.

12. apríl 1967 var Kristjáni Kristjánssyni, yfirborgarafógeta, veitt lausn frá embætti frá 1. júlí 1967.

20. apríl var Halldór S. Rafnar skipaður til þess að vera borgarfógeti við borgarfógetaembættið í Reykjavík frá 1. marz 1967 að telja.

S. d. var Magnús Thoroddsen skipaður til þess að vera borgardómari við borgardómaraembættið í Reykjavík.

3. maí var Jóhannes Guðfinnsson, lögfræðingur, skipaður fulltrúi í atvinnu-málaráðuneytinu og samgöngumálaráðuneytinu frá 1. s. m. að telja.

5. maí 1967 var gefið út leyfisbréf handa Jóni Magnússyni, héraðsdómslögmanni, til málflutnings við Hæstarétt.

S. d. var Þórhalli Sæmundssyni, bæjarfógeta á Akranesi, veitt lausn frá embætti frá 1. júlí 1967.

6. maí 1967 var Hrafnkell Helgason, læknir, skipaður til þess að vera yfirlæknir við Heilsuhælið að Vífilstöðum frá 15. maí 1967 að telja.

11. maí 1967 var gefið út leyfisbréf handa Aðalsteini Péturssyni, cand. med. & chir., til þess að mega stunda almennar lækningar hér á landi.

12. maí 1967 var Sigríði Bachmann, forstöðukonu Landspítalans, veitt lausn frá starfi samkvæmt eigin ósk, frá 1. júlí 1967 að telja.

S. d. var gefið út leyfisbréf handa Sigurði Guðna Jónssyni, lyfjafræðingi, til þess að mega reka lyfjabúð á Patreksfirði.

S. d. var Hólmfríður Stefánsdóttir, hjúkrunarkona, skipuð til þess að vera forstöðukona Landspítalans frá 1. júlí 1967 að telja.

17. maí 1967 var gefið út leyfisbréf handa Guðmundi B. Guðmundssyni, cand. med. & chir., til þess að mega stunda almennar lækningar hér á landi.

18. maí 1967 var Friðjón Skarphéðinsson, sýslumaður, skipaður til þess að vera yfirborgarfógeti í Reykjavík frá 1. október 1967 að telja.

S. d. var Hauki S. Magnússyni, héraðslækni í Austur-Egilsstaðahéraði, veitt lausn frá embætti, samkvæmt eigin ósk frá 10. júlí 1967 að telja.

22. maí gefið út leyfisbréf handa Gunnari Jónssyni, héraðsdómslögmanni, til málflutnings fyrir Hæstarétti.

S. d. var gefið út leyfisbréf handa Matthíasi Á. Mathiesen, héraðsdómslögmanni, til málflutnings við Hæstarétt.

31. maí 1967 var dr. Richard Beck veitt lausn frá starfi sem ræðismaður Íslands í Grand Forks.

Heinrich Rossert, ræðismaður Íslands í München, hefur látið af störfum frá 27. maí 1967.

8. júní 1967 var gefið út leyfisbréf handa Guðrínu Erlendsdóttur, héraðsdómslögmanni, til málflutnings við Hæstarétt.

16. júní 1967 var Guðlaugur Þorvaldsson, ráðuneytisstjóri, skipaður prófessor í viðskiptadeild Háskóla Íslands frá 1. júlí 1967 að telja.

21. júní 1967 var Ófeigur Eiríksson skipaður bæjarfógeti á Akureyri og sýslumaður í Eyjafjarðarsýslu frá 1. október 1967 að telja.

S. d. var Einari Th. Guðmundssyni, héraðslækni, veitt leyfi frá störfum í Fyrarbakkahéraði frá 1. til 16. júní 1967.

26. júní 1967 var gefið út leyfisbréf handa Páli Þórhallssyni, cand. med. et. chir., til þess að mega stund almennar lækningar hér á landi.

S. d. var gefið út leyfisbréf handa Kára Sigurbergssyni, cand. med. et. chir., til þess að mega stunda almennar lækningar hér á landi.

27. júní 1967 var Guðmundur Jónsson skipaður framkvæmdastjóri hljóðvarpsdeildar Ríkisútvarpsins frá 1. júlí 1967 að telja.

28. júní 1967 var gefið út leyfisbréf handa Birgi Ísleifi Gunnarssyni, héraðsdómslögmanni, til málf lutnings við Hæstarétt.

S. d. var gefið út leyfisbréf handa Volter Antonssyni, héraðsdómslögmanni, til málf lutnings við Hæstarétt.

29. júní 1967 var Niels P. Sigurðsson, deildarstjóri, skipaður ambassador Íslands og fastafulltrúi hjá NATO í Brüssel frá og með 1. september 1967.

3. júlí 1967 var gefin út löggilding fyrir Pétur H. Snæland til þess að vera dómtúlkur og skjalþýðandi úr og á ensku.

S. d. var gefin út löggilding fyrir Hebu Helene Júlíusdóttur, Bergþórugötu 23, Reykjavík, til þess að vera dómtúlkur og skjalþýðandi úr og á ensku.

S. d. var gefin út löggilding fyrir Egil Halldórsson, Melgerði 1, Reykjavík, til þess að vera dómtúlkur og skjalþýðandi úr og á ensku.

6. júlí 1967 var gefin út löggilding fyrir Sigvalda Friðgeirsson, Hringbraut 65, Reykjavík, til þess að vera dómtúlkur og skjalþýðandi úr og á ensku.

10. júlí 1967 var gefið út leyfisbréf handa Bjarna Arngrímssyni, cand. med. et. chir., til þess að mega stunda almennar lækningar hér á landi.

S. d. var gefið út leyfisbréf handa Helga Ólafi Þórarinssyni, cand. med. et. chir., til þess að mega stunda almennar lækningar hér á landi.

20. júlí var gefin út löggilding fyrir Gísla Ásmundsson, Reynimel 39, Reykjavík, til þess að vera dómtúlkur og skjalþýðandi úr og á þýzku.

Séra Sigurvin Eliasson hefur verið skipaður sóknarprestur í Skinnastaðaprestakalli í Norður-Þingeyjarprófastsdæmi frá 1. júlí 1967 að telja.

Séra Marinó Kristinsson hefur verið skipaður til þess að vera sóknarprestur í Sauðanessprestakalli í Norður-Þingeyjarprófastsdæmi frá 1. júlí 1967 að telja.

28. júlí 1967 voru dósentarnir Pétur H. J. Jakobsson, yfirlæknir, og dr. Gísli Fr. Petersen, yfirlæknir, skipaðir prófessorar í læknadeild Háskóla Íslands frá 1. júlí 1967 að telja.

Carl Ross, sem skipaður hefur verið ræðismaður Íslands í Grimsby, hefur verið veitt viðurkenning brezkra stjórnvalda til starfsins.

2. ágúst 1967 var gefið út leyfisbréf handa Sigurði Björnssyni, cand. med. et. chir., til þess að mega stunda almennar lækningar hér á landi.

9. ágúst 1967 var Sigurður M. Helgason skipaður til þess að vera borgarfégeti við borgarfégetaembættið í Reykjavík frá 1. október 1967 að telja.

15. ágúst 1967 var Jóni Einari Jakobssyni, cand. jur., veitt leyfi til málf lutnings fyrir héraðsdómi.

S. d. var gefið út leyfisbréf handa Kristjáni P. Guðmundssyni, lyfjafraeðingi, til þess að reka lyfjabúð í Neskaupstað frá 1. september 1967 að telja.

Hinn 5. september 1967 voru Erla Geirsdóttir, Heimir Áskelsson, Teitur Benediktsson og Örnólfur Thorlacius skipuð kennarar við Menntaskólann við Hamrahlið í Reykjavík frá 1. september 1967 að telja. Jafnframt hefur Erlu Geirsdóttur verið veitt lausn frá kennaraembætti við Kennaraskóla Íslands, Heimi Áskelssyni frá dósentstarfi í heimspekideild Háskóla Íslands og kennarastöðu við skóla gagnfræðastigsins í Reykjavík, Teiti Benediktssyni frá kennaraembætti við Menntaskólann að Laugarvatni og Örnólfi Thorlacius frá kennaraembætti við Menntaskólann við Lækjargötu í Reykjavík.

Bergsteinn Jónsson og Örn Helgason hafa verið skipaðir kennarar við Menntaskólann við Lækjargötu í Reykjavík frá 1. september 1967 að telja. Enn fremur hafa Einar Laxness, Jón Böðvarsson og Jón Hannesson verið skipaðir kennarar við Menntaskólann við Hamrahlíð í Reykjavík frá 1. september 1967 að telja.

7. september 1967 var gefið út leyfisbréf handa Jóni Björnssyni til þess að mega kalla sig lyfjafræðing og starfa sem slíkur hér á landi.

11. september 1967 var Erlingi Bertelssyni, lögfræðingi, veitt leyfi til málflutnings fyrir héraðsdómi.

Gustaf Hyleen hefur látið af störfum sem vararæðismaður Íslands í Helmstad í Svíþjóð.

12. september 1967 var Indriði Gíslason, cand. mag., skipaður kennari við Kennaraskóla Íslands frá 1. s. m. að telja.

15. september 1967 var Jacques Dumas-Lairolle skipaður til þess að vera ræðismaður Íslands í Nice.

16. september 1967 var Marteini M. Skaftfells veitt lausn frá kennarastöðu við barnaskóla Reykjavíkur frá 1. september 1966 að telja.

22. september 1967 var gefið út leyfisbréf handa Knúti Björnssyni, lækni til þess að mega starfa sem sérfræðingur í skapnaðarlækningum.

S. d. var gefið út leyfisbréf handa Gissuri Péturssyni, lækni, til þess að mega starfa sem sérfræðingur í augnlækningum.

S. d. var gefið út leyfisbréf handa Guðmundi Péturssyni, cand. med. et. chir., til þess að mega stunda almennar lækningar hér á landi.

25. september 1967 var gefið út leyfisbréf handa Magnúsi Ólafssyni, lækni, sérfræðingi í lyflækningum, til þess að mega starfa sem sérfræðingur í hjartasjúkdómum sem undirgrein.

S. d. var gefið út leyfisbréf handa Ólafi Ólafssyni, lækni, sérfræðingi í lyflækningum, til þess að mega starfa sem sérfræðingur í hjartasjúkdómum sem undirgrein.

2. október 1967 var Þorfinni Egilssyni, lögfræðingi, veitt leyfi til málflutnings fyrir héraðsdómi.

S. d. var gefið út leyfisbréf handa Kristjáni Kristjánssyni, fyrrv. yfirborgarfógeta, til málflutnings við Hæstarétt.

3. október 1967 var Jónatani Þórmundssyni, lögfræðingi, veitt leyfi til málflutnings fyrir héraðsdómi.

S. d. var Helga Guðmundssyni, lögfræðingi, veitt leyfi til málflutnings fyrir héraðsdómi.

10. október 1967 var Guðmundur Í. Guðmundsson skipaður til þess að vera ambassador Íslands á Spáni og í Portúgal með búsetu í London.

S. d. var dr. Kristni Guðmundssyni veitt lausn frá störfum sem ambassador Íslands í Sovétríkjunum, Búlgaríu, Rúmeníu og Ungverjalandi frá 31. desember 1967 að telja.

Dr. Gunnar Böðvarsson hefur verið skipaður prófessor í verkfræðideild Háskóla Íslands frá 1. janúar 1968 að telja.

14. október 1967 var Henrik Sv. Björnssyni veitt lausn frá störfum sem ambassador og fastafulltrúi Íslands hjá Atlantshafsbandalaginu.

19. október 1967 var Sigurður Sigurðsson skipaður ípróttufréttamaður Ríkisútvarps frá 19. október 1967 að telja, en frá sama tíma var honum veitt lausn frá innheimtustjórarstarfi við sömu stofnun.

20. október 1967 var Sigurði Grímssyni, fyrrv. borgarfógeta, veitt leyfi til málflutnings fyrir héraðsdómi.

S. d. var Sigurði Gizurarsyni, lögfræðingi, veitt leyfi til málflytninga fyrir héraðsdómi.

24. október 1967 var gefið út leyfisbréf handa cand. med. & chir., Sigurði Jónssyni, til þess að mega stunda almennar lækningar hér á landi.

S. d. var gefið út leyfisbréf handa Halldóri Steinsen, cand. med. & chir., til þess að mega stunda almennar lækningar hér á landi.

S. d. var gefið út leyfisbréf handa Sigurgeiri Kjartanssyni, cand. med. & chir., til þess að mega stunda almennar lækningar hér á landi.

25. október 1967 var gefið út leyfisbréf handa Ingjalði Bogasyni til þess að mega stunda tannlækningar hér á landi.

S. d. var gefið út leyfisbréf handa Pétri Herbert Ólafssyni, cand. odont., til þess að mega stunda tannlækningar hér á landi.

S. d. var gefið út leyfisbréf handa Agli L. Jacobsen, cand. odont., til þess að mega stunda tannlækningar hér á landi.

S. d. var gefið út leyfisbréf handa Guðna Marínó Óskarssyni til þess að mega stunda tannlækningar hér á landi.

Lárus H. Blöndal, bókavörður, hefur verið leystur frá störfum sem forstöðumaður handritadeildar Landsbókasafns Íslands frá 1. desember 1967 að telja, samkvæmt eigin ósk hans.

27. október 1967 var Haraldi Jónassyni, lögfræðingi, veitt leyfi til málflytninga fyrir héraðsdómi.

30. október 1967 var gefið út leyfisbréf handa Böðvari Jónssyni til þess að mega kalla sig lyfjafræðing og starfa sem slíkur hér á landi.

3. nóvember 1967 afhenti Michitoshi Takahashi forseta Íslands embættisskírni sín sem ambassadur Japans á Íslandi með aðsetri í Stokkhólmi.

6. nóvember 1967 var gefið út leyfisbréf handa Kristínu Guttormsdóttur til þess að mega stunda almennar lækningar hér á landi.

7. nóvember 1967 var gefið út leyfisbréf handa Sigurði Grímssyni, héraðsdómslögmanni, til málflytninga við Hæstarétt.

S. d. var gefið út leyfisbréf handa Jóni L. Arnalds, héraðsdómslögmanni, til málflytninga við Hæstarétt.

8. nóvember 1967 var gefið út leyfisbréf handa Þórarni Sigþórssyni, cand. odont., til þess að mega stunda tannlækningar hér á landi.

9. nóvember 1967 var gefið út veitingarbréf handa Kolbeini Þorleifssyni fyrir Eskifjarðarprestakalli í Suður-Múlaprófastsdæmi.

12. nóvember 1967 lét Niels Christensen, ræðismaður Íslands í Álborg, af störfum.

13. nóvember 1967 var Sigurði Hafstein, lögfræðingi, veitt leyfi til málflytninga fyrir héraðsdómi.

17. nóvember 1967 var gefið út leyfisbréf handa Gunnari Viðari Guðmundssyni til þess að mega kalla sig lyfjafræðing og starfa sem slíkur hér á landi.

24. nóvember 1967 var gefið út leyfisbréf handa Ólafi Egilssyni, lögfræðingi, til málflytninga fyrir héraðsdómi.

S. d. var gefið út leyfisbréf handa Birni Pálssyni, lögfræðingi, til málflytninga fyrir héraðsdómi.

27. nóvember 1967 var gefið út leyfisbréf handa Þóri Arinbjarnarsyni, cand. med. & chir., til þess að mega stunda almennar lækningar hér á landi.

J. O. Peacock, ræðismaður í Glasgow, hefur látið af störfum.

28. nóvember 1967 var gefið út leyfisbréfa handa Þorgils Benediktssyni, lækni, til þess að mega starfa sem sérfræðingur í lyflækningum.

S. d. var gefið út leyfisbréf handa cand. med. et. chir., Birgi Guðjónssyni, til þess að mega stunda almennar lækningar hér á landi.

29. nóvember 1967 var gefið út leyfisbréf handa Hrafnkeli Helgasyni, lækni, sérfræðingi í lyflækningum, til þess að mega starfa sem sérfræðingur í lungnasjúkdómum sem undirgrein.

30. nóvember 1967 voru eftirtaldir menn skipaðir í verðlagsnefnd samkvæmt ákvæðum laga nr. 72/1967 um breytingu á lögum um verðlagsmál nr. 54/1960 og gildir skipun þessi til 31. desember 1968.

Eftir tilnefningu Alþýðusambands Íslands Björn Jónsson, alþingismaður, formaður Verkalýðsfél. Einingar, Hjalti Kristgeirsson, hagfræðingur, Jón Sigurðsson, formaður Sjómannasambands Íslands.

Eftir tilnefningu Bandalags starfsmanna ríkis og bæja: Svavar Helgason, kennari.

Eftir tilnefningu Sambands isl. samvinnufélaga: Stefán Jónsson, framkvæmdastjóri.

Eftir tilnefningu Verzlunarráðs Íslands: Sveinn Snorrason, hæstaréttarlögmaður.

Eftir tilnefningu Vinnuveitendasambands Íslands, Björgvin Sigurðsson, hæstaréttarlögmaður, og Þorvarður Alfonsson, framkvæmdastjóri.

Formaður nefndarinnar er ráðuneytisstjórinn í viðskiptamálaráðuneytinu, Þórhallur Ásgeirsson.

1. desember 1967 var gefið út leyfisbréf handa Þóreyju J. Sigurjónsdóttur, lækni, til þess að mega starfa sem sérfræðingur í barnalækningum.

S. d. var Ólafi Ragnarssyni, lögfræðingi, veitt leyfi til málflytninga fyrir hér- aðsdómi.

S. d. var séra Ragnar Fjalar Lárusson skipaður til þess að vera sóknarprestur í Hallgrímshólkalli í Reykjavíkurprófastsdæmi frá 1. janúar 1968 að telja.

4. desember 1967 var gefið út leyfisbréf handa Nikulási Þ. Sigfússyni, lækni, til þess að mega starfa sem sérfræðingur í lyflækningum með sérstöku tilliti til farsóttu.

6. desember 1967 var gefin út löggilding fyrir Einar K. Markússon til þess að vera dómtúlkur og skjálþýðandi úr og á ensku.

13. desember 1967 var Grímur M. Helgason, bókavörður, skipaður forstöðumaður handritadeildar Landsbókasafns frá 1. desember 1967 að telja.

16. desember 1967 var gefið út leyfisbréf handa Jóni Snæbjörnssyni til þess að mega stunda tannlækningar hér á landi.

20. desember 1967 var dr. Þorsteinn Sæmundsson skipaður deildarstjóri í rannsóknastofu í jarðeldisfræði við Raunvísindastofnun Háskólans frá 1. september 1967 að telja. Skal starfssvið hans vera háloftarannsóknir, m. a. rekstur segulmælingastöðvar og norðurljósastöðva.

SENDIHERRAR OG RÆÐISMENN

19. desember 1966 var Sveini Björnssyni veitt viðurkenning til þess að vera ræðismaður fyrir Sviss í Reykjavík.

Halldór H. Jónsson, sem verið hefur ræðismaður Sviss í Reykjavík, hefur látið af því starfi frá sama degi.

5. janúar 1967 var David H. Henry, sem er sendiráðunautur við sendiráð Bandaríkja Ameríku í Reykjavík, veitt viðurkenning til þess að vera ræðismaður fyrir Bandaríki Ameríku í Reykjavík.

8. febrúar 1967 var Milutin Kojic veitt viðurkenning til þess að vera ræðismaður Júgóslavíu í Reykjavík.

9. maí 1967 afhenti Karl F. Rolvaag forseta Íslands embættisskilríki sín sem ambassador Bandaríkjanna á Íslandi.

S. d. afhenti hr. Carlos F. Silva Guzmán forseta Íslands embættisskilríki sín sem ambassador Argentínu á Íslandi með búsetu í Osló.

16. maí 1967 afhenti hr. Miezyslaw Lobodycz forseta Íslands trúnaðarbréf sitt sem ambassador Póllands á Íslandi með búsetu í Osló.

Ólafur Hallgrímsson hefur látið af störfum sem ræðismaður Írlands í Reykjavík frá 31. maí 1967.

4. júlí 1967 afhenti herra P. A. Verykios forseta Íslands embættisskilríki sín sem ambassador Grikklands á Íslandi með búsetu í Kaupmannahöfn.

18. september 1967 afhenti sendiherra Portúgal, Antonio de Mesquita, forseta Íslands embættisskilríki sín, sem ambassador Portúgal á Íslandi með aðsetri í Osló.

1. október 1967 tók ambassador Helge Akre við forstöðu norska sendiráðsins í Reykjavík til bráðabirgða, sem Chargé d' Affaires a. i., vegna fjarveru Tor Myklebost, ambassadors.

19. október 1967 afhenti Jayme de Souza Comes forseta Íslands embættisskilríki sín, sem ambassador Brazíliu á Íslandi með búsetu í Osló.

20. nóvember 1967 afhenti Hans G. Andersen forseta Tékkóslóvakíu embættisskilríki sín sem ambassador Íslands þar með aðsetri í Osló.

Nr. 223.

SKRÁ

um ný hlutafélög samkvæmt Lögbirtingablaði 1967.

	Tbl. nr.
Alifuglabú bakarameistara hf., Fellsmúla, Mosfellshr.	63
Alur hf., Reykjavík	71
Andri hf., Reykjavík	29
Arent Claessen hf., Reykjavík	65
Árni Björnsson hf., Ólafsfirði	72
Bílaklæðning hf., Reykjavík	36
Bílaleigan Greiði hf., Hafnarfirði	55
Bílverk hf., Reykjavík	16
Björgvin hf., Stykkishólmi, Snæfells og Hnappadalssýslu	9
Björgvin Kristófersson hf., Reykjavík	10
Borg hf., Bakkagerði, Borgarfirði eystri	49
Bókaútgáfan Örn og Örlygur hf., Reykjavík	10
Brauða- og kökugerðin hf., Akranesi	15
Breiðholt hf., Reykjavík	51
Byggingafélagið Hamar hf., Hafnarfirði	26
Byggingafélagið Hlynur hf., Sauðárkróki	71
Bækur og Húsgögn hf., Borgarnesi	34
Davíð Sigurðsson hf., Reykjavík	10
Dögg hf., Eyrarsveit, Snæfellsnessýslu	32
Efnissalan hf., Seltjarnarneshreppi	2
Eik hf., Ólafsvíkurbreppi	15
Fáfnir hf., Þingeyri, Ísafjarðarsýslu	26

B 76

	Tbl. nr.
Fatagerðin hf., Akranesi	52
Faxaýsa hf., Keflavík	43
Fiskimjölsverksmiðjan Stykkishólmi hf., Stykkishólmi	9
Fiskveiðafélagið Harpa hf., Keflavík	15
Fjarðarvélar hf., Hafnarfirði	59
Flugol hf., Keflavík	47
Geitháls hf., Vestmannaeyjum	45
Gígja hf., Reykjavík	65
Gröfuleigan hf., Reykjavík	31
Hafernir hf., Reykjavík	34
Hafnfirzkir verktakar hf., Hafnarfirði	1
Hagbarði hf., Reykjavík	59
Háafell hf., Reykjavík	11
Hemlastilling hf., Reykjavík	37
Hlaðbúð hf., Reykjavík	63
Hlaðprýði, hf., Kópavogi	36
Hlíð hf., Kópavogi	45
Holtavegur 43 hf., Reykjavík	31
Holtskjör hf., Reykjavík	10
Hurðir og Panel hf., Reykjavík	48
Húsavernd hf., Reykjavík	10
Húsiðjan hf., Egilsstaðakauptúni	26
I.B.M. World Trade Corporation, Reykjavík	48
Illugi hf., Siglufirði	45
Íslendingasagnaútgáfan hf., Reykjavík	59
Johann Karlsson & Co., hf., Reykjavík	22
Kalevala hf., Reykjavík	65
Kjarakort hf., Reykjavík	48
Kjarnfóður hf., Kópavogi	9
Klak- og eldisstöðin hf., Húsavík	72
Kópanes hf., Stykkishólmi	34
Kraftur hf., Reykjavík	6
Krani hf., Reykjavík	63
Kristall hf., Höfn, Hornafirði	63
Liftryggingaskrifstofa Sigtryggs Sighvatssonar hf., Reykjavík	34
Lóndrangar hf., Ólafsvík	54
Manni hf., Hofsósi, Skagafjarðarsýslu	67
Múli hf., Reykjavík	37
Mýrafell hf., Reykjavík	11
Neðstatröð 4 hf., Kópavogi	8
Netasalan hf., Reykjavík	48
Nesplast hf., Neskaupstað	15
Niðursuðuverksmiðjan Alfa hf., Vestmannaeyjum	39
Niðursuðuvörur hf., Kópavogi	49
Norðurflug hf., Akureyri	26
Norðurverk hf., Akureyri	26
Nýlendan hf., Reykjavík	10
Nylonhúðun hf., Kópavogi	26
Oddi hf., Patreksfirði	26
Oddur hf., Reykjavík	63
Óskar Sæm hf., Reykjavík	29

	Tbl. nr.
Pétur Pétursson hf., Reykjavík	6
Plógur hf., Skagafjarðarsýslu	67
Prentsmiðjan Grafík hf., Reykjavík	59
Rafstrengir hf., Reykjavík	48
Sjávarborg hf., Siglufirði	45
Sjóklæðagerðin hf., Reykjavík	40
Skeifan hf., Reykjavík	10
Skipa- og vélaeftirlitið hf., Reykjavík	71
Skóskemman hf., Reykjavík	63
Skrúður hf., Kópavogi	34
Smiðshöfði hf., Reykjavík	10
Smjörliki hf., Reykjavík	48
Stálborg hf., Kópavogi	9
Steinunn hf., Reykjavík	71
Steypusalan hf., Seyðisfirði	15
Strandberg hf., Reykjavík	43
Sæborg hf., Sauðárkróki	71
Tizkuverzlunin Bazar hf., Reykjavík	59
Trésmiðja Austurlands hf., Búðakauptúni, S.-Múlasýslu	39
Trésmiðjan Kvistur hf., Bíldudal	43
Útboð og samningar hf., Reykjavík	10
Útgarður hf., Garðahreppi	26
Útgerðarfélagið Hermóður hf., Reykjavík	21
Útgerðarfélagið Ölver hf., Neskaupstað	34
Útgerðarstöð Guðmundar Jónssonar hf., Sandgerði	55
Valgarður Stefánsson hf., Akureyri	15
Veghefillinn hf., Reykjavík	10
Verkfræðiþjónustan hf., Reykjavík	71
Verksmiðjan Dúna hf., Garðahreppi	71
Verzlunin Huld hf., Reykjavík	10
Vestanflug hf., Ísafirði	36
Vestri hf., Ísafirði	37
Vélanaut hf., Reykjavík	65
Víðisútgerðin hf., Reykjavík	16
Vigri hf., Reykjavík	71
Vörumarkaðurinn hf., Reykjavík	43
Þak hf., Reykjavík	22
Þrastarbúðin hf., Reykjavík	10

SKRÁ

um ný samvinnufélög samkvæmt Lögbirtingablaði 1967.

	Tbl. nr.
Byggingarsamvinnufélag framreiðslumanna, Reykjavík	63
Byggingarsamvinnufélag vélstjóra, Reykjavík	2
Félagskaup Sam.fél., Reykjavík	68
Lifarsamlag Suðurnesja, Keflavík	7
Pöntunarfélagið Möskvi (P.F.M.), Vestmannaeyjum	15
Pöntunarfélag starfsmanna Neista, (P.F.S.N.), Vestmannaeyjum	45

S K R Á

um firmatilkynningar, sem birtar hafa verið í Lögbirtingablaðinu 1967.

Reykjavík.	Tbl. nr.
Aðalkjör sf.	39
Aðstað sf.	69
Ágúst Ármann hf.	29
Áklæði og Gluggatajöld	13
Akta	53
Alifuglabú bakarameistara hf.	65
Almenna fasteignasalan	32
Altíka húðin	18
Alur sf.	72
Alþjóða líftryggingafélagið hf.	46
Árbæjarblómið	72
Árbæjarbúðin	72
Argus	72
Arkitektastofan sf.	39
Árni og Bjarni sf.	56
Artemis sf.	49
Ásgarðskjötbúðin	49
Astor & Co., umboðs- og heildverzlun	32, 56
Auglýsingamiðlun sf.	65
Auglýsingamiðstöðin	9
Austurbakki hf.	59
Austurborg	72
Austurstræti 16 hf.	11
Barónsveitingar sf.	32
Bassi	59
Bátaleigan sf.	18
Biðskýlið Sogaveg 1, sf.	29
Bifreiðaverkstæði Bjarna Guðmundssonar	52
Bifreiðaverkstæðið Múli sf.	39
Bílaklæðningar Harðar Guðjónssonar	11
Bílaleigan Akbraut sf.	65
Bílasprautun hf.	59
Bílaviðgerðir sf.	72
Bílprýði	32
Björn G. Björnsson, umboðs- og heildverzlun sf.	10
Björn Weistad, umboðs- og heildverzlun	51
Blóm og myndir	8
Blæösp, hárgreiðslustofa	37
Bókabúðin Hólmgarður 34	36
Bókaverzlun Stefáns Stefánssonar hf.	51
Bólsturgetin I. Jónsson hf.	32
Borgarholt sf.	29
Borgarlagnir sf.	39
Brandur sf. umboðs- og heildverzlun	53
Brauðhöllin sf.	36
Brautarnesti	72

	Tbl. nr.
Breiðfirðingaheimilið hf.	11
Bristol sf.	2
Brún hf.	32
Búsáhöld hf.	68
Byggingafélagið Dagfari sf.	11
Byggingafélagið Stoð hf.	29
Byggingarfélagið Steinverk hf.	8
Byggingarsamvinnufélag atvinnubifreiðastjóra	2
Byggingasamvinnufélag Reykjavíkur	29
Byggingavörur hf.	72
Chemia hf.	18
Dalland sf.	10
Drangar hf.	18
Dráttarvélar hf.	18
Efnablandan hf.	2
Einar Ásmundsson	54
Eldhúsið sf.	2
Elektron sf.	37
Elmaro	2
Endurskoðunarskrifstofa Svavars Pálssonar sf.	53
Everest Trading Co.	8
Evrópuviðskipti hf.	34
Faktor Co.	53
Faxabær	72
Faxafell sf.	65
Fataverksmiðjan hf.	49
Fiat verkstæðið hf.	18
Fiskmiðstöðin hf.	32
Fiskveiðahlutafélagið Aliance	18
Fjarval sf.	9
Flateyjarútgáfan	51
Flugfélag Íslands hf.	11
Freyjubúðin	46
Fylkir hf.	29
Fönix og Kornerup Hansen sf.	29
Gamla Bíó hf.	72
Gellir sf.	2
Gevafoto hf.	65
Gígjan hf.	65
Gjafir og ritföng sf.	65
Glaumbær	32
Gluggar og gler	65
Grandakjör	59
Guðlaugur Magnússon skartgripaverzlun	48
Guðmundur og Elí sf.	32
Gúmmifatagerðin Vopni	11
Háafell sf.	11
Háberg	37
Haf sf.	10
Hagborg umboðs-og heildverzlun	18
Hagtækni sf.	39

	Tbl. nr.
Hámúli veitingastofa	32
Handavinnubúðin sf.	13
Hárgreiðslustofan Fríma sf.	56
Hárgreiðslustofa Vesturbæjar	32, 59
Heildverzlun Björgvins Schram	53
Heilsulindin	32
Heimilistæki sf.	36
Hekla hf.	59, 65
Helgi og Magnús sf.	10
Hengiloft sf.	39
Hið íslenska steinolíufélag	36
Hlaðbúð	65
Hljómplötuútgáfan sf.	65
Hlutafélagið Hofteigur	65
Hlutafélagið Laugavegur 52 sf.	34
Holt skjör	11
Hoover umboðið	46
Húsafell hf.	36
Húsahegrinn	16
Húsa- og íbúðasalan sf.	9
Húsgagnavinnustofa Jakobs og Jóhannesar	37
Hús og búnaður	29
Hús og skip hf.	53
Hverfisbakariíð	18
Hönnun sf.	11
I. Konráðsson, umboðs- og heildverzlun	36
Ingvar Benjamínsson	40
Ingvar og Ari sf.	11
Innheimtan Eiríkur Ásgeirsson	51
Inni- og útihurðir	65
Innréttingabúðin	72
The International Life Insurance Company (U.K. Ltd.)	48
Íslenskar auglýsingar sf.	16
Íslenskir minjagripir	18
Jóhann Karlsson & Co.	18
John Lindsey hf.	18
Hf. Jökla	39
Jötunn	11, 49
Káetan	32
Kaffibrensla O. Johnson & Kaaber hf.	36
Kaktusblómabúðin	2
Kassagerð Reykjavíkur hf.	65
Kaupfélag Reykjavíkur og nágrennis	65
Kaupvangur hf.	9
Kísiliðjan hf.	40
Kjólábúðin Mær sf.	36
Kjólafnatizkan	34
Kjötbúð Árbæjar	39
Kjötbúðin Ásgarði 22	53
Kjötmiðstöðin	39
Klúbburinn hf.	53

	Tbl. nr.
Klæðning hf.	29
Konfektgerðin Fjóla sf.	34
Kópía sf.	48
Kostakaup sf.	2
Kraftur hf.	6
Kristín Sigurðardóttir og Co.	72
Kristján Ó. Skagfjörð hf.	39
Kristján Siggeirsson hf.	39
Köfun sf.	18
Leiftur hf.	46
Leikfangahúsið	16
Leikflokkur landsbyggða	49
Líftryggingafélagið Andvaka	53
Lisubúð	37
Lithoprent hf.	72
Ljósteikn sf.	56
Lúkasverkstæðið	51
Lækjarbar sf.	10
Læknastöðin	53
Lögfræðiskrifstofa	10
Lögfræðiskrifstofa Tómasar og Vilhjálms Árnasona	16
Lögmenn, Eyjólfur Konráð Jónsson, Jón Magnússon, Hjörtur Torfa- son, Sigurður Sigurðsson	65
Lögmenn Sveinn Snorrason og Guðmundur Ingvi Sigurðsson	18
Lögn sf.	49
Lögrétta sf.	32, 40
Maddakaffi	32
Magnús Kjaran, umboðs- og heildverzlun	46
Malbikun hf.	72
Mallý, kjólaverzlun	51
Málmiðjan sf.	9
Margluggi	2
Mati hf.	32
Matvælastöðin hf.	64
Miðborg sf.	65
Móberg sf.	49
Nathan & Olsen hf.	46
Nesbúð hf.	29
Neyzlúvörur hf.	29
Nordalsíshús sf.	59
Nylonplast hf.	11
Nývirki hf.	72
Naturklúbburinn	32
O. Johnson & Kaaber hf.	36
Offset	29
Ofnasmiðjan hf.	18, 32
Ólafur Þorleifsson sf.	11
Ólífufélagið hf.	43
Ólíuverzlun Íslands hf.	16
Orka hf.	18

Otislyftur sf.	56
P. Stefánsson hf.	59
Parisarbúðin	34
Pétur Pétursson hf.	6
Prentsmiðjan Grafík hf.	59
Prentverk hf.	53
Prentþjónustan sf.	65
R. Kjartansson og Company	34
Radióhúsið sf.	65
Radiómiðun sf.	37
Radióver sf.	56
Radióþjónusta Bjarna	16
Radióþjónusta Jóns	16
Rafblik sf.	40
Rafborg sf.	56
Raflagnir sf.	16
Rafnaust sf.	53
Rafsvið sf.	65
Raftækjavinnustofa Árna og Snorra sf.	8
Rafvélavirkinn sf.	32
Rétting sf.	29
Reykjabraut sf.	32
Rit- og reiknivélar	18
Rofabær sf.	53
Rör og Tengir sf.	18
S. Óskarsson og Co. hf.	9
Sandur og Mól hf.	72
Sedrus sef.	2
65°	49
Sía sf.	46
Síðumúli 11 sf.	10
Silki- og plasthúðun sf.	29
Sjóklæðagerð Íslands hf.	40
Sjónvarpstæki hf.	37
Skagafell	18
Skartgripaverzlun Guðbrandar Joseps Jezorski	2
Skeifan	11
Skipa- og vélaeftirlitið, sf.	72
Skipaviðskipti	52
Skjaldbreið hf.	32
Skrifstofuvélar hf.	49
Skrifvélin	9
Skúffugerðin sf.	72
Slippfélagið hf.	54
Slippfélagið Reykjavík hf.	10
Hf. Smári	53
Smiður hf.	8
Snyrtiáhöld sf.	32
Sokkabúðin hf.	65
Stafn hf.	65
Stálmót hf.	10

	Tbl. nr.
Standfell sf. umboðs- og heildverzlun	18
Steinavör hf.	56
Strandberg sf.	48
Styrmir hf.	8
Suðurver sf.	59
Sultu- og efnagerðin Bakari s.v.f.	32
Svefnbekkjaiðjan	13
Sveinbjörn Runólfsson sf.	72
Sveinn Helgason hf.	34
Sælacafé sf.	65
Sælgætisgerðin Amor hf.	2
Sælgætisgerðin Vala	11
Sælkerinn sf.	2
Sænsk-Íslenzka frystihúsið hf.	56
Söluturninn við Miklatorg	34
Teningurinn	34
Thule Trading Company	18
Tindastóll sf.	10
Tizkuverzlunin Guðrún hf.	56
Tóbaksverzlunin Boston	65
Tóbaksverzlunin London	9, 11
Tómas Tómasson, innflutnings- og heildverzlun	2
Trésmiðja Einars og Friðþjófs sf.	18
Trésmiðjan Hlynur	72
Tryggingamiðstöðin hf.	34
Úrsmiðavinnustofa Björn og Ingvars	40
Útgerðarfélagið Ásbjörn sf.	2
Valhúsgögn sf.	2
Valviður sf.	65
Varahlutamiðstöðin sf.	32
Vátryggingafélagið hf.	40
Vátryggingaskrifstofa Sighvatar Sigtryggssonar hf.	9
Veghefillinn	11
Veitingahúsið Háþær sf.	59
Veitingar hf.	9
Vél sf.	72
Vélaeftirlitið sf.	72
Véla- og raftækjaverzlunin Hekla hf.	18
Vélar og spil sf.	53
Vélaverkstæðið Sig. Sveinbjörnsson hf.	56
Vélsmiðjan Héðinn hf.	46
Vélsmiðjan Málmur sf.	36
Vélsmiðja Sigurðar Einarssonar	46
Verkfræðiskrifstofa Guðmundar og Kristjáns sf.	10
Verksmiðjan Dúkur hf.	8
Verksmiðjan Dúna hf.	72
Verksmiðjan Sámur sf.	8
Verksmiðjan Signa	32
Verksmiðjan Vífilfell hf.	9
Verzlanasambandið hf.	56
Verzlun I.G. Haralds	65

	Tbl. nr.
Verzlun Kristínar Sigurðardóttur hf.	72
Verzlun O. Ellingsen hf.	18, 26
Verzlunartíðindi	16
Verzlunin Andrés	13
Verzlunin Anna Gunnlaugsson	29
Verzlunin Dísafoss	8
Verzlunin Guðný sf.	42
Verzlunin Inga sf.	72
Verzlunin Katarína	11
Verzlunin Réttarholt	8
Verzlunin Valhús	39
Verzlunin Víðifell	36
Viðtækjastofa H.J.A.	16
Vinnumiðlunin	36
Vogakaffi sf.	10
Volkswagen bifreiðaleigan	40
Vökull hf.	65
Vörumarkaðurinn hf.	65
Vörumarkaðurinn hf.	53
Þórsnes sf.	56
Þratarbúðin	11
Þrif	11
Þvottahús Vesturbæjar	40
Hf. Ölgerðin Egill Skallagrímsson	51
Akranes.	
Bifreiðaverkstæðið Visir hf.	44
Bjarni og Stefán sf.	52
Lundur hf.	13
Málmiðjan hf.	13
Póstverzlunin Hagkaup	13
Prentverk Akraness hf.	48
Sokkaverksmiðjan Eva hf.	2, 12
Verzlunin Huld	55
Þvotta- og efnalaugin hf.	5
Akureyri.	
Ás sf.	39
Atlabúðin	32
Bifreiðastöð Akureyrar hf.	29
Bifreiðastöð Oddeyrar hf.	39
Bókaverzlun Jóhanns Valdimarssonar hf.	15
Bólstruð húsgögn hf.	44
Bókaval	15
Brjótur sf.	32
Byggingavöruverzlun Akureyrar hf.	40
Dofri hf.	8, 15
Ferðaskrifstofan Lönd & Leiðir hf.	8
Fiskverkun J.T.J. sf.	32

	Tbl. nr.
Grímur hf.	40
Hópfærðir sf.	8
Hótel Akureyri	26
Húsgagnasalan sf.	39
Klæðagerðin Hlynur sf.	8
Lórelei hf.	8
Miðstöð sf.	39
Nýja bíó hf.	39
Nýi söluturninn hf.	39
N.O.S.A. sf.	44
Pokagerðin sf.	8
Raforka hf.	26
SAAB-þjónustan sf.	16
Sameinuðu verkstæðin Marz hf.	8
Slippstöðin hf.	15
Trésmiðavinnustofan Smári hf.	39
Trésmiðjan Falur sf.	32
Valbjörk	15
Véla- og plötusmiðja Atla hf.	32
Verktækni sf.	32
Verzlunin Ás	26
Verzlunin Brekka	44
Verzlunin Gerði	8
Vörusalan sf.	39
Ýmir sf., trésmiðja	16
Árnessýsla.	
Akur sf.	58
Áspór hf.	34
Fiskverzlunin Hlein sf.	29
Fólks- og sendibilastöð Selfoss	34
Fosskraft sef.	16
Hraðfrystihús Stokkseyrar hf.	8
Kaupfélag Árnesinga	14, 34
Mjölnir hf.	29
Skurðgrafan sf.	34
Trésmiðja Kjartans og Reynis	72
Verzlunin Reykjafoss hf.	48
Vinnuvélar sf.	44, 48
Barðastrandasýsla.	
Bakaríð sf.	42
Kaupfélag Patreksfjarðar	2
Kaupfélag Tálknafjarðar	55
Steinanes hf.	6
Vesturröst hf.	59
Bolungarvík.	
Verzlun Bjarna Eiríkssonar	52

Eyjafjarðarsýsla.

Síldarbræðslan hf.	8
Tréverk hf.	8
Útgerðarfélag Dalvíkinga hf.	8

Gullbringu- og Kjósarsýsla.

En-lampar	42
Gunnar og Sævar sf.	32
Hafblik	32
Hópsnes hf.	32
Hraðfrystihús Þórkötlustaða hf.	64
Hreiður hf.	7
Prjónastofan Iðunn hf.	42
Stefnissmiðjan hf.	63
Trésmiðjan Gerði sf.	55
Vélsmiðja Njarðvíkur hf.	61
Vélsmiðja Sandgerðis hf.	2

Hafnarfjörður.

Álfaskeið 115 sf.	13
Ársæll sf.	7
Fiskveiðihlutafélagið Venus	2
Hafnafirzkiur Verktakar hf.	56
Hraun sf.	32
Hrimfaxi hf.	58
Jón Vignir Jónsson sf.	26
Íslenzka Álfélagið hf.	55
Númi	56
Ólafur Jóhannesson sf.	42
Oliustöðin í Hafnarfirði hf.	42
Sjónvarpsþjónustan sf.	2
Skipasmíðastöðin Dröfn	2
Skurðgrafan sf.	16
Stanz hf.	13
Sviða hf.	58
Ýtuvélar hf.	42

Húnavatnssýsla.

Hjólið sf.	2
Kaupfélag Vestur-Húnvetninga	54

Húsavík.

Búrfell hf.	39
Fiskiðjusamlag Húsavíkur hf.	7, 8, 59
Johns-Manville hf.	44
Kaupfélag Þingeyinga	29
Tækniþjónustan sf.	58
Útgerðarfélagið Visir hf.	56
Varði hf.	13, 16

Ísafjörður.

Bökunarfélag Ísfirðinga hf.	15
Gunnar & Ebernezer hf.	39
Hárgreiðslustofa Gunnþórunnar Jónsdóttur	26
Jarðýtur hf.	39
Rækjuverksmiðjan hf., Hnífsdal	15
Straumur raftækjaverkstæði	15

Keflavík.

Brauðval	42
Eldey sf.	56, 59
Fleygur sf.	7
Heimir hf.	58
Saltver sf.	50

Kópavogur.

Ásnes sf.	15
Auðbrekka 41, sf.	72
Bílaleigan Ekil sf.	13
Bílaleigan Ígull sf.	32
Blómahöllin sf.	48
Drift sf.	32
Efnagerð Kópavogs	71
Eliás Kristjánsson sf.	13
Flosprent sf.	61
Hárgreiðslustofa Kópavogs sf.	58, 61
Hjólbarðaviðgerð Kópavogs sf.	34
Hraðhreinsun Austurbæjar	18
Hús og fasteignir	59
Húsgagnamálarinn	56
Jarðtækni sf.	56
Kjörbækur sf.	8
Konfektgerðin Fjóla sf.	34
Litlaprent	15
Reim	52
Stuðlatré sf.	72
Tækniþjónusta Kópavogs sf.	26
Tækniþjónustan sf.	2
Verzlunin Auðbrekka	14
Verzlunin Lúna hf.	44

S.-Múlasýsla.

Arnarey hf.	50
Berg hf.	63
Búlandstindur hf.	50
Kaupfélag Berufjarðar	42
Kaupfélag Héraðsbúa	42
Ómar	52

N.-Múlasýsla.

Grafskóflan sf.	34
Kaupfélag Borgarfjarðar	29, 56
Sildarverksmiðjan hf.	34
Tangi hf.	29

Mýra- og Borgarfjarðarsýsla.

Bókabúð Grönfeldts	56
Hannyrðaverlun Jórunnar Bachmann sf.	12
Kistufell	15
Oliustöðin í Hvalfirði hf.	39
Pípulagningaverkstæði Guðmundar og Garðars	52
Skorri hf.	18

Ólafsfjörður.

Tréver sf.	16
------------	----

Rangárvallasýsla.

Kaupfélagið Þór	37
-----------------	----

Sauðárkrókur.

Alur sf.	15
Alþýðuhúsið sf.	32
Kjarni sf.	32
Málmiðjan	15
Reiðhjólaverkstæðið Nói	32
Verzlunin Maddabúð	67
Verzlunin Málmey	67

Seyðisfjörður.

Söltunarstöðin Neptúnus hf.	49
-----------------------------	----

Siglufjörður.

Erlend viðskipti, heildverzlun	56
Matstofa Siglufjarðar	18
Selvík hf.	44
Verzlunin Björk	32
Verzlunin og kvöldsalan Grund	38

Skaftafellssýsla.

Efnalaug Hornafjarðar	29
Kaupfélag Skaftfellinga	13
Reynir og Ísleifur sf.	14

Skagafjarðarsýsla.

Kaupfélag Austur-Skagfirðinga	72
Kjarni sf.	70

Snæfellsnes- og Hnappadalssýsla.

Grund hf.	32
Korri hf.	65
Hraðfrystihús Ólafsvíkur hf.	15
Kaupfélag Grundfirðinga	18
Pöntunarfélag Gufuskála (p.p.g.)	26
Saumastofan Guðrún sf.	26
Verlunin Sigurður Ágústsson hf.	15

Strandasýsla.

Kaupfélag Steingrímsfjarðar	42
-----------------------------	----

Vestmannaeyjar.

Bambi	70
Benzín- og sælgætissalan Klettur	70
Bílaleiga A/S	34
Bílaleiga Guðmundar	34
Bílaverkstæði Kristjáns og Bjarna	16
Bílaþjónusta Vestmannaeyja	44
Blátindur hf.	63
Búr hf.	16
Fiskiðjan hf.	16, 60
H. Sigurmundsson hf.	8
Hagsmiði	16
Heildverlunin Óðinn	18
Hf. Katla	18
Trésmiði sf.	55
Vélaverstæði Guðmundar Loftssonar	8
Verzlunin Anna Gunnlaugsson	18
Verzlunin Örin hf.	58

Þingeyjarsýsla.

Bókaútgáfan Rún	38
Búvélaverkstæði Arnaldar Bjarnasonar	13
Jakob Þorsteinsson sf.	42
Kaldbakur hf.	7
Kísiliðjan hf.	61
Möl sf.	49
Sildin hf., Raufarhöfn	16

Bréf dóms- og kirkjumálaráðuneytisins til Tryggingastofnunar ríkisins um daggjald opinberra sjúkrahúsa og stundunargjald þeirra vegna utanhéraðssjúklinga.

Hér með tilkynnist Tryggingastofnun ríkisins í samræmi við 51. gr i. f. laga um almannatryggingar nr. 40/1963, að ákveðið hefur verið, vegna þeirra verðhækkana, sem verða vegna áhrifa gengisbreytingar, að daggjöld opinberra sjúkrahúsa og hæla hækki frá 1. janúar n. k. um 8% og fylgir hér með listi yfir stofnanir og daggjald þeirra.

Þá hefur verið ákveðið að stundargjald utanhéraðssjúklinga, sbr. bréf þessa ráðuneytis til Tryggingastofnunar ríkisins, dags. 27. maí 1964, skuli breytast frá sama tíma, og hefur það verið ákveðið þannig, að hjá sjúkrahúsum, sem teljast hæf til að flokkast í I. flokk A við ákvörðun rekstrarstyrks úr ríkissjóði, skal það vera 70% fyrstu 30 daga sjúkrahússdvalarinnar, hjá sjúkrahúsum sem flokkast í I. flokk B skal það vera 50% sama tíma, hjá sjúkrahúsum sem flokkast í II. flokk A og B skal það vera 40% sama tíma og hjá öðrum sjúkrahúsum og sjúkraskýlum skal það vera 30%, einnig 30 fyrstu daga sjúkrahússlegunnar. Á hjúkrunarspítölum greiðist ekki stundargjald.

Fylgiskjal.

Daggjöld opinberra sjúkrahúsa, sjúkraskýla og hæla frá 1. janúar 1968.

Landsspítalinn	kr. 540.00
Kleppsspítalinn	— 378.00
Vífilsstaðahælið	— 378.00
Kristneshælið	— 378.00
Fávítahælið í Kópavogi	— 324.00
Borgarspítalinn	— 540.00
Hvítabandið	— 540.00
Sjúkrahúsið á Akureyri	— 540.00
— á Akranesi	— 540.00
— á Ísafirði	— 540.00
— í Neskaupstað	— 540.00
— í Keflavík	— 540.00
— á Sauðakróki	— 540.00
— á Siglufirði	— 540.00
— í Vestmannaeyjum	— 540.00
— á Selfossi	— 540.00
— á Patreksfirði	— 513.00
— á Hvammstanga	— 513.00
— á Blönduósi	— 513.00
— á Húsavík	— 513.00
— á Seyðisfirði	— 513.00
Sjúkraskýlið á Þingeyri	— 378.00
— á Flateyri	— 378.00
— í Bolungarvík	— 464.00
— á Hólmavík	— 378.00
— á Vopnafirði	— 378.00

Sjúkraskýlið á Egilsstöðum	kr. 464.00
— á Þórshöfn	— 378.00
Farsóttahúsið í Reykjavík	— 464.00
Sólvangur í Hafnarfirði	— 432.00

4. desember 1967.

Nr. 227.

AUGLÝSING

um laun stundakennara.

1. gr.

Laun stundakennara miðast við þá launaflokka, sem kennararnir myndu taka laun samkvæmt, ef þeir væru fastir kennarar, og skulu vera fyrir hverja kennslustund sem hér segir:

I. Í barnaskólum:

Miðað við 13. launaflokk (kennarar án kennararéttinda)	kr. 93.40
— — 16. —	— 105.00
— — 16. — (söngkennarar, tónlistarkennarar og kennarar afbrigðilegra og vangefinna barna með $\frac{4}{5}$ kennsluskyldu)	— 131.25
— — 17. — (kennarar með a. m. k. árs framhaldsnámi við kennaraháskóla eða öðru sambærilegu framhaldsnámi, hvoru tveggja að mati menntamálaráðuneytisins, tal-	
— — 17. — kennarar og blindrakennarar)	— 109.25
— — 17. — (söngkennarar, tónlistarkennarar og kennarar afbrigðilegra og vangefinna barna með a. m. k. árs framhaldsnámi við kennaraháskóla eða öðru sambærilegu framhaldsnámi, hvoru tveggja að mati menntamálaráðuneytisins)	— 136.60
— — 18. — (vanvitaskólakennarar)	— 142.05

II. Í húsmæðraskólum:

Miðað við 14. launaflokk (kennarar án kennararéttinda)	— 120.20
— — 17. —	— 135.10
— — 18. — (kennarar með B.A.-prófi eða öðru sambærilegu prófi í kennslugreinum sínum, ásamt prófi í uppeldisfræðum)	— 140.55
— — 19. — (kennarar með cand. mag.-prófi frá Háskóla Íslands eða öðru sambærilegu prófi í aðalkennslugreinum sínum) ..	— 153.00

III. Í gagnfræðastigsskólum (unglingaskólum, miðskólum og gagnfræðaskólum):

Miðað við 17. launaflokk	— 135.10
— — 17. — (söngkennarar og tónlistarkennarar með $\frac{4}{5}$ kennsluskyldu)	— 168.95
— — 18. — (kennarar með B.A.-prófi frá Háskóla Íslands eða öðru sambærilegu prófi í kennslugreinum sínum, ásamt prófi í uppeldisfræðum)	— 140.55

Miðað við 19. launaflokk	(kennarar með cand. mag.-prófi frá Háskóla Íslands eða öðru sambærilegu prófi í aðalkennslugreinum) ..	kr. 153.00
IV. Í iðnskólum:		
Miðað við 17. launaflokk	— 135.10
— — 18. —	(kennarar með B.A.-prófi frá Háskóla Íslands eða öðru sambærilegu prófi í kennslugreinum sínum, ásamt prófi í uppeldisfræðum) ..	140.55
— — 19. —	(kennarar með cand. mag.-prófi frá Háskóla Íslands eða öðru sambærilegu prófi í aðalkennslugreinum) ..	153.00
V. Í Hjúkrunarskóla Íslands:		
Miðað við 17. launaflokk	— 145.65
— — 18. —	(kennarar með B.A.-prófi í kennslugreinum sínum, ásamt prófi í uppeldisfræðum) ..	151.50
— — 19. —	(kennarar með cand. mag.-prófi eða öðru sambærilegu prófi í aðalkennslugreinum) ..	164.85
VI. Í Myndlista- og handíðaskóla Íslands:		
Miðað við 18. launaflokk	— 151.50
VII. Í Heyrnleysingjaskólanum:		
Miðað við 17. launaflokk	— 135.10
VIII. Í Tónlistarskólanum í Reykjavík (kennaradeild):		
Miðað við 18. launaflokk	— 151.50
IX. Í Vélskólanum í Reykjavík:		
Miðað við 17. launaflokk	— 145.65
— — 18. —	(kennarar í tæknigreinum og kennarar með B.A.-prófi frá Háskóla Íslands eða öðru sambærilegu prófi í kennslugreinum sínum, ásamt prófi í uppeldisfræðum) ..	151.50
— — 19. —	(kennarar með cand. mag.-prófi frá Háskóla Íslands eða öðru sambærilegu prófi í aðalkennslugreinum) ..	164.85
X. Í Íþróttakennaraskóla Íslands:		
Miðað við 18. launaflokk	— 151.50
— — 19. —	(kennarar með cand. mag.-prófi frá Háskóla Íslands eða öðru sambærilegu prófi í aðalkennslugreinum) ..	164.85
XI. Í Húsmæðrakennaraskóla Íslands:		
Miðað við 18. launaflokk	— 151.50
— — 19. —	(kennarar með cand. mag.-prófi frá Háskóla Íslands eða öðru sambærilegu prófi í aðalkennslugreinum) ..	164.85

XII. Í Kennaraskóla Íslands:		
a) Íþróttakennarar:		
Miðað við 18. launaflokk		kr. 151.50
b) Kennarar við handavinnudeild:		
Miðað við 18. launaflokk		— 151.50
— — 19. —	(kennarar með cand. mag.-prófi frá Háskóla Íslands eða öðru sambærilegu prófi í aðalkennslugreinum sínum) ..	— 164.85
c) Aðrir kennarar:		
Miðað við 20. launaflokk		— 173.90
XIII. Í menntaskólum:		
a) Íþróttakennarar:		
Miðað við 18. launaflokk		— 151.50
b) Aðrir kennarar:		
Miðað við 20. launaflokk		— 173.90
XIV. Í Stýrimannaskólanum:		
Miðað við 17. launaflokk		— 145.65
— — 18. —	(kennarar í tæknigreinum og kennarar með B.A.-prófi frá Háskóla Íslands eða öðru sambærilegu prófi í kennslugreinum sínum, ásamt prófi í uppeldisfræðum) ..	— 151.50
— — 19. —	(kennarar með cand. mag.-prófi frá Háskóla Íslands eða öðru sambærilegu prófi í aðalkennslugreinum sínum) ..	— 164.85
XV. Í Matsveina- og veitingaþjónaskólanum:		
Miðað við 17. launaflokk		— 145.65
— — 18. —	(kennarar með B.A.-prófi frá Háskóla Íslands eða öðru sambærilegu prófi í kennslugreinum sínum, ásamt prófi í uppeldisfræðum) ..	— 151.50
— — 19. —	(kennarar með cand. mag.-prófi frá Háskóla Íslands eða öðru sambærilegu prófi í aðalkennslugreinum sínum) ..	— 164.85
XVI. Í búnaðarskólum:		
Miðað við 17. launaflokk		— 145.65
— — 18. —	(kennarar með B.A.-prófi frá Háskóla Íslands eða öðru sambærilegu prófi í kennslugreinum sínum, ásamt prófi í uppeldisfræðum) ..	— 151.50
— — 19. —	(kennarar með prófi frá búnaðarháskóla eða samsvarandi prófi í aðalkennslugreinum sínum) ..	— 164.85
XVII. Í Garðyrkjuskóla ríkisins:		
Miðað við 17. launaflokk		— 145.65
— — 18. —	(kennarar með B.A.-prófi frá Háskóla Íslands eða öðru sambærilegu prófi í kennslugreinum sínum, ásamt prófi í uppeldisfræðum) ..	— 151.50

Miðað við 19. launaflokk (kennarar með prófi frá búnaðarháskóla
eða samsvarandi prófi í aðalkennslu-
greinum sínum) kr. 164.85

XVIII. Í Tækniskóla Íslands:

Miðað við 20. launaflokk — 173.90

2. gr.

Í auglýsingu þessari eru framangreind laun stundakennara í barnaskólum miðuð við 40 mínútna kennslustund, en í öllum framhaldsskólum við 45 mínútna kennslustund. En sé hver kennslustund lengri eða skemmri, breytast launin í hlutfalli við það.

3. gr.

Orlofsfé er innifalið í launum þessum.

4. gr.

Stjórnskipaðir prófdómendur njóta sömu launa og stundakennarar skólanna, er þeir starfa við.

5. gr.

Stundakennsla greiðist af rekstrarfé skólanna hvers um sig.

6. gr.

Framangreint stundakennarakaup í auglýsingu þessari greiðist fyrir kennslu, sem fram fer á tímanum frá kl. 8 til kl. 17, þar með talinn matartími. Fyrir kennslu eftir kl. 17, svo og fyrir kennslu eftir kl. 13 á laugardögum, skal kaup stundakennara vera jafnhátt og eftirvinnukaup fastra kennara í viðkomandi launaflokkum, án tillits til lengdar kennslustundar, og vera sem hér segir:

Samkvæmt 13. launaflokki	kr. 122.97
— 14. —	— 127.79
— 16. —	— 138.24
— 17. —	— 143.75
— 18. —	— 149.55
— 19. —	— 164.82
— 20. —	— 173.87

7. gr.

Eigi skal greiða fyrir eyður, sem verða kunna í starfstíma stundakennara.

8. gr.

Auglýsing þessi er gefin út í samráði við önnur ráðuneyti, sem með skólamál fara, svo og fjármálaráðuneytið, og gilda ákvæði hennar frá 1. desember 1967 og þar til öðruvísi kann að verða ákveðið.

Í menntamálaráðuneytinu, 4. desember 1967.

F. h. r.

Birgir Thorlacius.

Árni Gunnarsson.

Útkomið í A-deild Stjórnartíðinda 1967.

Bráðabirgðalög um lausn deilu stjórnanna, vélstjóra og loftskýtamanna á íslenskum farskipum og eigenda íslenskra farskipa, undirskrifuð af forseta Íslands, 16. júní 1967, nr. 63.

Auglýsing um meðferð forsetavalds í fjarveru forseta Íslands, undirskrifuð af forsætisráðherra, 7. júní 1967, nr. 64.

Auglýsing um að forseti Íslands sé kominn heim og tekinn við stjórnarstörfum, undirskrifuð af forsætisráðherra, 12. júní 1967, nr. 65.

Auglýsing um meðferð forsetavalds í fjarveru forseta Íslands, undirskrifuð af forsætisráðherra, 11. júlí 1967, nr. 66.

Auglýsing um að forseti Íslands sé kominn heim og tekinn við stjórnarstörfum, undirskrifuð af forsætisráðherra, 6. ágúst 1967, nr. 67.

Lög um Iðnlánasjóð, undirskrifuð af forseta Íslands, 10. október 1967, nr. 68.

Lög um ráðstafanir vegna ákvörðunar Seðlabanka Íslands um nýtt gengi íslenskrar krónu, undirskrifuð af forseta Íslands 25. nóvember 1967, nr. 69.

Lög um verðlagsuppbót á laun og um visitölu framfærslukostnaðar, undirskrifuð af forseta Íslands, 29. nóvember 1967, nr. 70.

Auglýsing um að Alþingi skuli koma saman til fundar þriðjudaginn, 10. október 1967, undirskrifuð af forseta Íslands, 21. september 1967, nr. 71.

Lög um breyting á lögum um verðlagsmál, nr. 54 frá 14. júní 1960, undirskrifuð af forseta Íslands, 29. nóvember 1967, nr. 72.

Lög um breyting á lögum nr. 101 8. desember 1966, um framleiðsluráð landbúnaðarins, verðskráningu, verðmiðlun og sölu á landbúnaðarvörum o. fl., undirskrifuð af forseta Íslands, 29. nóvember 1967, nr. 73.

Lög um ráðstafanir vegna landbúnaðarins í sambandi við breyting á gengi íslenskrar krónu, undirskrifuð af forseta Íslands, 18. desember 1967, nr. 74.

Lög um breytingu á lögum um lögræði, nr. 95 5. júní 1947, undirskrifuð af forseta Íslands, 19. desember 1967, nr. 75.

Lög um breyting á lögum nr. 10 22. marz 1960, um söluskatt, undirskrifuð af forseta Íslands, 29. desember 1967, nr. 76.

Lög um breyting á lögum um stofnun og slit hjúskapar, nr. 39 27. júní 1921, undirskrifuð af forseta Íslands, 19. desember 1967, nr. 77.

Lög um breyting á lögum nr. 90 7. október 1965, um tekjuskatt og eignarskatt, undirskrifuð af forseta Íslands, 29. desember 1967, nr. 78.

Lög um ráðstöfun á gengishagnaði af útfluttum sjávarafurðum o. fl., undirskrifuð af forseta Íslands, 29. desember 1967, nr. 79.

Lög um breyting á framfærslulögum nr. 80 5. júní 1947, undirskrifuð af forseta Íslands 29. desember 1967, nr. 80.

Lög um breyting á sveitarstjórnarlögum, nr. 58 29. marz 1961, undirskrifuð af forseta Íslands, 29. desember 1967, nr. 81.

Lög um Bjargráðasjóð Íslands, undirskrifuð af forseta Íslands, 29. desember 1967, nr. 82.

Lög um breyting á lögum nr. 40 30. apríl 1963, um almannatryggingar, undirskrifuð af forseta Íslands, 29. desember 1967, nr. 83.

Auglýsing um staðfesting forseta Íslands á breytingu á reglugerð nr. 76 frá 17. júní 1958 fyrir Háskóla Íslands með áorðnum breytingum samkvæmt reglugerðum nr. 81 frá 2. september 1965 og nr. 2 frá 19. janúar 1966, sbr. og reglugerð nr. 82 frá 7. júní 1966, undirskrifuð af menntamálaráðherra, 13. júní 1967, nr. 84.

Fjárlög fyrir 1968, undirskrifuð af forseta Íslands, 29. desember 1967, nr. 85.
Auglýsing um staðfesting forseta Íslands á breytingu á reglugerð nr. 76 frá 17. júní 1958 fyrir Háskóla Íslands með breytingu samkv. reglugerð nr. 58 frá 1. sept. 1964, undirskrifuð af menntamálaráðherra, 29. desember 1967, nr. 86.

