

Stjórnartíðindi

1969 - B-deild

Útgáfa 1.0 af rafræna skjalinu

Þetta PDF skjal er hluti afraksturs skönnunar á prentuðum eintökum af Stjórnartíðindum. Markmið þessarar útgáfu er að veita almenningi færi á að eignast sitt eigið eintak af prentuðum Stjórnartíðindum án endurgjalds. Hvorki dómsmálaráðuneytið né önnur stjórnvöld standa að gerð skjals þessa umfram það að hafa útvegað höfundu skjalsins prenteintök af ritinu.

Skjalið er upprunalega birt á vefnum <https://urlausnir.is>. Þar má finna rafrænar útgáfur hinna bindanna og verða nýrri útgáfur af skjölunum í boði þar.

Takmörkun ábyrgðar

Höfundur skjals þessa afsalar sér allri ábyrgð, að því marki sem lög heimila, vegna beinnar og/eða óbeinnar notkunar skjalsins sjálfs eða afurða sem af því leiðir. Þó stefnt hafi verið að því markmiði að skjalið endurspegli sem best innihald upprunalegu bindanna er hvorki hægt að tryggja né ábyrgjast að það hafi tekist. Framangreint á einnig við um efnislegt innihald prentuðu eintakanna sem skönnuð voru.

Höfundaréttur

Samkvæmt 9. gr. núverandi höfundalaga, nr. 73/1972, njóta landslög og önnur áþekk gögn gerð af opinberri hálfu, ekki verndar höfundalaga.

Hvers kyns höfundarréttur sem höfundur skjalsins gæti hafa skapað sér til handa með skönnuninni sjálfri eða öðru framlagi sínu til sköpunar þess, skal vera meðhöndlaður í samræmi við Creative Commons Zero höfundaleyfið (CC0 1.0 Universal eða síðari útgáfa þess).

Ábendingar

Séu ábendingar um mögulegar úrbætur á skjalinu er hægt að koma þeim á framfæri við höfund þess.

Athugasemdir um þessa útgáfu

Gallar á bls. X, 80, 154, 159, 174-175, 186, 202, 255, 268, 302, 329, 367-368, 371, 384, 395, 416, 455, 467, 476, 496, 571, 601, 609, 619, 621-622, 627, 630, 638, 661, 697, 704, 717-718, 725, og 727.

Höfundur skjalsins: Svavar Kjarrval (svavar@kjarrval.is)

STJÓRNARTÍÐINDI

1969

B-DEILD



REYKJAVÍK — 1969
RÍKISPRENTSMÍÐJAN GUTENBERG

Útgefandi dómsmálaráðuneytið.

Efnisyfirlit

í tímaröð.

Kaflar í efnisyfirlitinu.

Stjórnarráðsbréf, auglýsingar, reglugerðir o. fl.	Vörumerkjaauglýsingar.
Reikningar.	Auglýsingar um útkomin lög m. m.
Skrá um hlutafélög.	Embætti, sýslanir m. m.
Skrá um samvinnufélög.	Sendiherrar og ræðismenn.
Skrá um firmatilkynningar.	Heiðursmerki.
Lagabirting.	Einkaleyfi.

Nr.	Dagsetning	Fyrirsögn	Blaðsíðutal
1	2. jan.	Reglugerð um tilkynningar og skráningu vörumerkja o. fl.	1—6
2	2. jan.	Reglugerð um gjöld fyrir tilkynningar og skráningu vörumerkja o. fl.	7
10	2. jan.	Reglugerð um störf lóðaskrárritarans á Akureyri	17—18
30	2. jan.	Skipulagsskrá fyrir Minningarsjóð hjónanna í Múla í Landssveit, Bjarnrúnar Jónsdóttur og Guðmundar Árnasonar	35—36
11	3. jan.	Auglýsing um nýja lyfjaverðskrá I	18
4	6. jan.	Auglýsing um umferð í Kópavogi	9
26	13. jan.	Samþykkt um breytingu á lögreglusamþykkt fyrir Kópavogskaupstað nr. 85 30. maí 1962	33
12	16. jan.	Reglugerð um fasteignaskatt í Hafnarhreppi, A.-Skaftafellssýslu	19
13	16. jan.	Reglugerð um fasteignaskatt í Kópavogi	19
15	16. jan.	Auglýsing um breyting á auglýsingu um staðfestingu félagsmálaráðuneytisins á reglum nefnda til úthlutunar bóta samkvæmt lögum um atvinnuleysistryggingar, nr. 25 30. janúar 1968	20
29	16. jan.	Auglýsing um staðfestingu félagsmálaráðuneytisins á reglum nefnda til úthlutunar bóta samkvæmt lögum um atvinnuleysistryggingar	34
3	17. jan.	Auglýsing um innflutningskvóta	8
31	20. jan.	Gjaldskrá fyrir Rafveitu Ísafjarðar	36—39
14	22. jan.	Reglugerð um fasteignaskatt í Ólafsvíkurreppi	19
16	23. jan.	Samþykkt fyrir Vatnsveitufélag Fagurhólsmýrar í Hofshreppi í Austur-Skaftafellssýslu	20—21

IV

Nr.	Dagsetning	Fyrirsögn	Blaðsíðatal
21	23. jan.	Auglýsing um staðfestingu félagsmálaráðuneytisins á byggingasamþykkt fyrir Raufarhafnarhreppi í Norður-Þingeyjarsýslu	29
22	23. jan.	Auglýsing um skipulag á landi Reykjanesskóla, Reykjarfjarðarhreppi í Norður-Ísafjarðarsýslu	29
5	24. jan.	Reglugerð um breyting á hafnarreglugerð fyrir Hafnarfjarðarkaupstað, nr. 2, 3. janúar 1966	9
6	24. jan.	Reglugerð um breyting á reglugerð nr. 18, 22. janúar 1966, um breyting á hafnarreglugerð fyrir landshöfnina í Keflavík og Njarðvíkum	9
17	24. jan.	Hafnarreglugerð fyrir Grenivík í Suður-Þingeyjarsýslu	22—26
19	24. jan.	Reglugerð um umferðarmálaráð	27—28
32	24. jan.	Gjaldskrá fyrir Rafveitu Akureyrar	39—41
33	24. jan.	Reglugerð um breyting á reglugerð fyrir vatnsveitu Búðakauptúns, nr. 84 20. maí 1955	42
18	28. jan.	Reglugerð um fasteignaskatt í Kelduneshreppi, N-Þingeyjarsýslu	26
20	28. jan.	Reglugerð um fasteignaskatt í Eyrarhreppi, N-Ísafjarðarsýslu	28
23	28. jan.	Reglugerð um fasteignaskatt í Eskifjarðarhreppi, Suður-Múlasýslu	29
7	31. jan.	Auglýsing um eftirlitsgjald af fóðurblöndum	10
25	31. jan.	Auglýsing um breyting á auglýsingu nr. 18, 5. febr. 1964 um breyting á samþykkt Sjúkrasamlags Reykjavíkur, nr. 13, 26. sept. 1958	32
34	31. jan.	Gjaldskrá fyrir Vatnsveitu Akraness	43
51	3. febr.	Reglugerð um breytingu á reglugerð nr. 102 10. maí 1965, um vaxtabréfalán Iðnlánasjóðs	82—83
35	4. febr.	Gjaldskrá fyrir Rafveitu Akraness	43—46
8	5. febr.	Auglýsing um samning um breytingar á dómsorði Kjaradóms frá 30. nóvember 1965, um skipan ríkisstarfsmanna í launaflokka	10—16
9	5. febr.	Auglýsing um eindaga þungaskatts dísilbifreiða	16
52	5. febr.	Reglugerð um breytingu á hafnarreglugerð fyrir Suðureyrarkauptún, nr. 74 18. maí 1948	83—85
53	6. febr.	Reglugerð um breytingu á reglugerð nr. 10 19. febrúar 1962, um breytingu á hafnarreglugerð fyrir Húsavíkurkaupstað, nr. 8 31. janúar 1959	85—87
24	7. febr.	Reglugerð um greiðslu og skil gjalda til Stofnfjárshjóðs fiskiskipa	30
27	7. febr.	Auglýsing um að lög nr. 29 7. apríl 1956 um atvinnuleysistryggingar, skuli taka til Mosfellshrepps í Kjósarsýslu	33
28	7. febr.	Auglýsing um vinnumiðlun í Mosfellshreppi í Kjósarsýslu	34
54	7. febr.	Reglugerð um fasteignaskatt í Hólahreppi í Skagafirði	88
55	10. febr.	Gjaldskrá fyrir Rafveitu Sauðárkróks	88—90

Nr.	Dagsetning	Fyrirsögn	Blaðsíðutal
56	12. febr.	Samþykkt fyrir Vatnsveitufélag Velleifsholtshverfis í Ásahreppi	91—92
57	14. febr.	Auglýsing um staðfestingu félagsmálaráðuneytisins á reglum nefnda til úthlutunar bóta samkvæmt lögum um atvinnuleysistryggingar	92
58	17. febr.	Reglugerð um fasteignaskatt í Rauðasandshreppi, V.-Barðastrandarsýslu	93
59	18. febr.	Samþykkt um breytingu á lögreglusamþykkt fyrir Reykjavík, nr. 2 7. janúar 1930	93
37	19. febr.	Auglýsing um sérstök veiðisvæði fyrir línu í Faxaflóa og Breiðafirði	61—62
60	19. febr.	Reglugerð um breyting á reglugerð nr. 7 22. janúar 1964, um iðgjöld til slysatrygginga samkvæmt 40. gr. laga nr. 40 1963 um almannatryggingar, sbr. reglugerð nr. 104 1968	94
61	19. febr.	Reglugerð um nám í sjúkraiðju barna	95
62	20. febr.	Reglugerð um breytingu á reglugerð nr. 88 25. október 1929, um bifreiðatryggingar	95—96
63	20. febr.	Reglugerð um fasteignaskatt í Öxarfjarðarhreppi, N.-Þingeyjarsýslu	96
64	21. febr.	Gjaldskrá fyrir Rafveitu Miðneshrepps	96—99
65	24. febr.	Skipulagsskrá Utanfararsjóðs sjúkra í Strandasýslu .	99—100
68	25. febr.	Reglugerð um fasteignaskatt í Hrafnagilshreppi, Eyjafjarðarsýslu	108
69	25. febr.	Auglýsing um staðfestingu félagsmálaráðuneytisins á reglum nefnda til úthlutunar bóta samkvæmt lögum um atvinnuleysistryggingar	108
38	26. febr.	Reglugerð um afhendingu aðflutningsskjala til tollmeðferðar	62—63
66	26. febr.	Gjaldskrá fyrir Rafveitu Eyrarbakka	100—103
67	26. febr.	Gjaldskrá fyrir Rafveitu Stokkseyrar	104—107
39	27. febr.	Auglýsing um sérstök veiðisvæði fyrir línu og net fyrir Suðvesturlandi	63—64
40	28. febr.	Auglýsing um breytingu á gjaldskrá fyrir flugvöllinn í Reykjavík og flughöfnina í Skerjafirði, nr. 26 31. janúar 1967, sbr. auglýsingu um breytingu á þeirri gjaldskrá nr. 332 9. desember 1968	64
70	28. febr.	Reglugerð um fasteignaskatt í Borgarneshreppi, Mýrasýslu	108
71	28. febr.	Reglugerð um fasteignaskatt í Arnarneshreppi, Eyjafjarðarsýslu	109
72	28. febr.	Reglugerð um breytingu á reglugerð um holræsi í Sauðárkrókskaupstað, nr. 162 21. september 1959	109
41	7. marz	Reglugerð um gjald af fob-verði bifreiða og bifhjóla ..	64—65
73	10. marz	Gjaldskrá fyrir Rafveitu Njarðvíkur	110—113
74	12. marz	Reglugerð um breyting á reglugerð nr. 245 31. desember 1963, um tekjuskatt og eignarskatt	113—114
78	12. marz	Gjaldskrá Rafveitu Siglufjarðar	137—139

Nr.	Dagsetning	Fyrirsögn	Blaðsíðutal
42	13. marz	Reglugerð um breyting á reglugerð um gerð lyfseðla og afgreiðslu lyfja nr. 30 16. maí 1966	65—66
75	13. marz	Reglugerð fyrir veðdeild Landsbanka Íslands um útgáfu á 20. flokki bankavaxtabréfa samkvæmt lögum nr. 73 frá 22. maí 1965	114—118
80	13. marz	Auglýsing um breyting á auglýsingum um staðfestingu félagsmálaráðuneytisins á reglum nefnda til úthlutar bóta samkvæmt lögum um atvinnuleysistryggingar, nr. 97 27. júní 1957, nr. 139 4. okt. 1961 og nr. 278 24. okt. 1968	140
79	14. marz	Auglýsing um staðfestingu á skipulagsuppdrætti af hluta af Kópavogskaupstað	139
81	14. marz	Auglýsing um staðfestingu félagsmálaráðuneytisins á reglum nefnda til úthlutunar bóta samkvæmt lögum um atvinnuleysistryggingar	140—141
76	17. marz	Lögreglusamþykkt fyrir Austur-Skaftafellssýslu	119—133
43	20. marz	Auglýsing um breyting á auglýsingu frá 27. febrúar 1969 um sérstök veiðisvæði fyrir línu og net fyrir Suðvesturlandi	66
82	20. marz	Auglýsing um breyting á auglýsingu frá 27. febrúar 1969 um sérstök veiðisvæði fyrir línu og net fyrir Suðvesturlandi	141
83	21. marz	Reglugerð um fasteignaskatt í Hrunamannahreppi, Árnessýslu	141
84	21. marz	Reglugerð fyrir veðdeild Landsbanka Íslands um útgáfu á 21. flokki bankavaxtabréfa, samkvæmt lögum nr. 73 22. maí 1965, um heimild fyrir veðdeild Landsbanka Íslands til að gefa út nýja flokka bankavaxtabréfa	142—146
85	21. marz	Bæjanöfn	146—147
86	21. marz	Bæjanöfn	147—148
87	25. marz	Auglýsing um staðfestingu félagsmálaráðuneytisins á reglum nefnda til úthlutunar bóta samkvæmt lögum um atvinnuleysistryggingar	149
88	26. marz	Skipulagsskrá minningarsjóðs Holger Thuesen Bruun's	149—150
89	27. marz	Skipulagsskrá fyrir minningarsjóð Gunnhildar I. Gímsdóttur frá Sigtúni á Vopnafirði	150—151
90	28. marz	Auglýsing um breyting á auglýsingu nr. 60 15. apríl 1964, um breytingu á reglugerð nr. 41 24. marz 1958, um happdrætti dvalarheimilis aldraðra sjómanna ..	152
91	28. marz	Reglugerð um breyting á hafnarreglugerð fyrir Stykkishólmskaupþún nr. 72 20. apríl 1965	152—153
92	28. marz	Gjaldskrá Löggildingarstofnar fyrir löggildingu og eftirlit með mælitækjum og vogaráhöldum	153—155
93	28. marz	Skipulagsskrá fyrir minningarsjóð hjónanna Jóns Guðmanns Geirssonar og Gróu Gísladóttur	155—156
44	31. marz	Reglugerð um breytingu á reglugerð um bann við veiði smásildar nr. 7 22. febrúar 1966	67

Nr.	Dagsetning	Fyrirsögn	Blaðsíðutal
94	2. apríl	Samþykktir fyrir Vatnsveitufélag Hallfreðarstaða . . .	156—157
95	2. apríl	Auglýsing um breyting á gjaldskrá fyrir Rafveitu Keflavíkur, nr. 32 7. febrúar 1968	157
96	2. apríl	Auglýsing um breyting á gjaldskrá Rafveitu Gerðahrepps, nr. 33 7. febrúar 1968	158
97	2. apríl	Skipulagsskrá fyrir minningarsjóð um Jóhannes Kjartansson og Marenu Ellertsdóttur	158—159
98	8. apríl	Skipulagsskrá fyrir Sumarheimili templara	160—162
99	8. apríl	Auglýsing um breyting á gjaldskrá fyrir Vatnsveitu Vestmannaeyja nr. 174/1968	162
100	9. apríl	Reglugerð um breyting á reglugerð um Vatnsveitu Húsavíkur nr. 199 23. desember 1958	163
101	9. apríl	Samþykkt fyrir Vatnsveitufélag Sandlækjarbænda . .	163—165
102	10. apríl	Skipulagsskrá fyrir Blóma- og trjáræktarsjóð Súgfirðinga	165—166
103	11. apríl	Reglugerð um störf lækna við Sjúkrahúsið á Húsavík	166—167
126	14. apríl	Auglýsing um viðauka og breytingar nr. 6 við Lyfjaverðskrá II frá 15. janúar 1968	193
127	14. apríl	Auglýsing um notkun heimildar í 13. gr. laga nr. 3 26. febr. 1969, um tolskrá o. fl. um mat á notuðum bifreiðum til tollverðs	193—194
128	16. apríl	Auglýsing um umferð í Reykjavík	194
104	17. apríl	Auglýsing um breytingu á verði á lyfjum samkvæmt 4. gr. reglugerðar um hverjar vörur lyfsalar einir og læknar (dýralæknar), er rétt eiga eða leyfi hafa til lyfjasölu, mega hafa á boðstólum, selja eða afhenda, nr. 173 20. desember 1967	168
129	17. apríl	Reglugerð um breyting á reglugerð nr. 251/1968, um landspróf miðskóla	194
105	18. apríl	Reglugerð um fateignaskatt í Andakílshreppi, Borgarfjarðarsýslu	168
106	25. apríl	Reglugerð um viðvörðunarkerki almannavarna	168—169
107	25. apríl	Reglugerð um skipun hjálparliðs almannavarna	170—171
108	29. apríl	Skipulagsskrá fyrir minningarsjóð Rasmus Mortens Hansen, skólastjóra	171—172
109	29. apríl	Skipulagsskrá fyrir minningarsjóð Ingibjargar Brandsdóttur, leikfímikennara	172
110	29. apríl	Skipulagsskrá Barnaheimilissjóðs Sjómannadagsins í Reykjavík	173
46	30. apríl	Reglugerð um breyting á reglugerð nr. 304 20. desember 1968 um leyfi til togveiða í fiskveiðilandhelgi Íslands	77
111	30. apríl	Skipulagsskrá fyrir minningarsjóð um Ármann Sveinsson	174—175
112	30. apríl	Reglugerð fyrir Hitaveitu Flúða og nágrennis, Hrunamannahreppi	175—177
113	30. apríl	Auglýsing um breytingu á gjaldskrá fyrir Rafveitu Reyðarfjarðar, nr. 21 26. janúar 1968	177

Nr.	Dagsetning	Fyrirsögn	Blaðsíðutal
114	30. apríl	Gjaldskrá fyrir Rafveitu Selfoss	177—181
115	30. apríl	Gjaldskrá fyrir Hitaveitu Flúða og nágrennis	181—182
116	2. maí	Auglýsing um breyting á byggingarsamþykkt Reykjavíkur nr. 39 24. marz 1965	183
117	2. maí	Reglugerð um breyting á reglugerð fyrir Vatnsveitu Siglufjarðarkaupstaðar nr. 6 20. janúar 1964	183
47	5. maí	Reglugerð um eyðingu svartbaks með fenemali	78—79
118	5. maí	Reglugerð fyrir Vatnsveitu Reykjahlíðarhverfis í Skútustaðahreppi	184—185
119	5. maí	Auglýsing um skipulag í Hrunamannahreppi í Árnes-sýslu	186
120	6. maí	Reglugerð um vatnsveitu í Höfn í Hornafirði	186—188
121	6. maí	Samþykkt fyrir Vatnsveitufélag Kirkjubæjarklausturs	189—190
122	9. maí	Reglur um endurgreiðslu innflutningsgjalds af benzíni	190—191
48	12. maí	Auglýsing um bann við sölu lyfs	79
130	14. maí	Auglýsing um afnám hraðatakmarkana	195
49	16. maí	Reglugerð um breyting á reglugerð um búnað og rekstur lyfjabúða nr. 151 22. marz 1968	79—80
50	16. maí	Reglugerð um breyting á reglugerð um gerð lyfseðla og afgreiðslu lyfja nr. 30 16. maí 1966	80—82
123	23. maí	Auglýsing um staðfestingu á skipulagsupprætti af Þykkvabæ, Djúparhreppi í Rangárvallasýslu	192
131	26. maí	Auglýsing um umferð og umferðarmerki í Ísafjarðarkaupstað	195—196
124	27. maí	Auglýsing um vinnumiðlun í Kaldrananeshreppi í Strandasýslu	192
125	27. maí	Auglýsing um að lög nr. 29 7. apríl 1956, um atvinnuleysistryggingar, skuli taka til Kandrananeshrepps í Strandasýslu	192
132	29. maí	Auglýsing um umferð í Reykjavík	196
133	29. maí	Reglugerð um holræsi og holræsagjöld í Skútustaðahreppi	196—197
134	29. maí	Samþykkt fyrir Vatnsveitufélag Nýpukots, Þorkelshóls og Þorkelshóls II í Þorkelshólshreppi	197—198
184	30. maí	Skipulagsskrá fyrir Listaverkasjóð Húsmæðrakennarskóla Íslands	317—318
77	2. júní	Reglugerð um flutninga sjósaltaðrar og ísvarinnar síldar af fjarlægum miðum sumarið 1969	134—136
183	3. júní	Reglugerð um breyting á reglugerð nr. 159 20. sept. 1962, um kjarasamninga starfsmanna sveitarfélaga	317
185	3. júní	Skipulagsskrá fyrir Þjóðviljann	318—320
186	3. júní	Skipulagsskrá fyrir Willardssjóð	320—321
187	5. júní	Reglugerð um breyting á reglugerð nr. 167 20. maí 1969 um póst- og símaskóla	321
188	5. júní	Auglýsing um tollfrjálsan innflutning á vistum og búnaði visindaleiðangra	321—322
159	6. júní	Reglugerð um stofnkostnað skóla	222—298
189	6. júní	Reglugerð um holræsi í Eskifjarðarhreppi	322—323

Nr.	Dagsetning	Fyrirsögn	Blaðsíðutal
190	9. júní	Reglugerð um fasteignaskatt í Suðurfjarðahreppi, Vestur-Barðastrandasýslu	323—324
191	10. júní	Reglugerð um þosk-, ýsu- og ufsaveiðar með nót o. fl.	323—324
192	10. júní	Skipulagsskrá fyrir Minningarsjóð Árna Ingvarssonar, Miðskála	324—325
194	10. júní	Reglugerð um breytingu á reglugerð, nr. 154 24. maí 1968 um tilkynningarskyldu íslenzkra skipa	326
193	13. júní	Reglugerð um breytingu á reglugerð um skipulag á fólksflutningum með bifreiðum, nr. 143 1. júní 1966	325
195	16. júní	Auglýsing um að lög nr. 29 7. apríl 1956 um atvinnuleysistryggingar, skuli taka til Stokkseyrarhrepps í Árnassýslu	326
196	16. júní	Auglýsing um vinnumiðlun í Stokkseyrarhreppi í Árnassýslu	327
164	18. júní	Auglýsing um myntútgáfu	307
197	18. júní	Auglýsing um myntútgáfu	327
198	24. júní	Reglugerð um fasteignaskatt í Seiluhreppi, Skagafjarðarsýslu	328
199	25. júní	Reglugerð um breyting á reglugerð nr. 243 4. september 1968, um Síldarútvegsnefnd og útflutning saltaðrar síldar	328
200	25. júní	Reglugerð um rekstrarstyrk ríkissjóðs til sjúkrahúsa sveitarfélaga vegna ársins 1968	328—330
201	26. júní	Auglýsing um breyting á samþykkt fyrir Vatnsveitufélag Þykkvabæjar nr. 63 29. marz 1965	330
202	26. júní	Reglugerð fyrir holræsi í Hnifsdal, Norður-Ísafjarðarsýslu	331—332
203	26. júní	Reglugerð fyrir Vatnsveitu Hnifsdals	332—336
177	27. júní	Auglýsing um umferð í Kópavogskaupstað	312—313
204	30. júní	Gjaldskrá Rafmagnsveitna ríkisins	336—337
205	30. júní	Gjaldskrá Rafmagnsveitna ríkisins	337—338
206	30. júní	Gjaldskrá Rafmagnsveitna ríkisins	339—340
207	30. júní	Gjaldskrá Rafmagnsveitna ríkisins um raforkusölu í smásölu	340—342
176	1. júlí	Auglýsing um umferð í Kópavogskaupstað	312
208	1. júlí	Auglýsing um umferð í Kópavogskaupstað	343
162	3. júlí	Reglugerð um úthlutun bóta vegna atvinnuleysis	302—305
209	3. júlí	Skipulagsskrá fyrir Sjúkrahússjóð Höfðakaupstaðar .	343—344
165	4. júlí	Reglur um starfslaun listamanna	307—308
173	7. júlí	Auglýsing um umferð í Búðareyrarkauptúni í Reyðarfirði	311
210	7. júlí	Skipulagsskrá fyrir Minningar- og Líknarsjóð Kvenfélags Laugarnessóknar, Reykjavík	344—345
211	7. júlí	Gjaldskrá fyrir Vatnsveitu Bildudals	345
213	7. júlí	Reglugerð um holræsi í Suðurfjarðahreppi	347
214	7. júlí	Reglugerð um Vatnsveitu Bildudals	348—350
215	8. júlí	Gjaldskrá yfir efnarannsóknir, er Rannsóknastofnun fiskiðnaðarins annast	350—353

Nr.	Dagsetning	Fyrirsögn	Blaðsíðatal
216	9. júlí	Reglugerð um 6. flokk veðdeildar Búnaðarbanka Íslands	353—354
217	10. júlí	Skipulagsskrá fyrir Minningarsjóð séra Páls Sigurðssonar, sóknarprestis í Bolungarvík	354—355
166	11. júlí	Auglýsing um breyting á auglýsingu um takmarkað leyfi til dragnótaveiða sumarið 1969	308
218	11. júlí	Auglýsing um staðfestingu á skipulagsuppdraetti af Búðardalskaupþúni í Laxárdalshreppi	355
219	11. júlí	Auglýsing um breyting á gjaldskrá Rafmagnsveitu Reykjavíkur, nr. 8 23. janúar 1968	356
220	11. júlí	Reglugerð um gangstéttargjöld í Hafnarfirði	357
221	16. júlí	Auglýsing um breyting á gjaldskrá fyrir Hitaveitu Laugaráss í Biskupstungum	357—358
222	18. júlí	Reglugerð um breytingu á hafnarreglugerð nr. 127 25. apríl 1966, um breytingu á hafnarreglugerð fyrir Akureyrarkaupstað, nr. 42 11. marz 1964	358
223	18. júlí	Reglugerð um breytingu á hafnarreglugerð fyrir Ísafjarðarhöfn nr. 96 29. maí 1964	359—360
167	24. júlí	Auglýsing um bann við veiðum með votnvörpu, flotvörpu, dragnót og herpinót á hrygningarsvæðum síldar í fiskveiðilandhelgi Íslands	308—309
224	31. júlí	Reglugerð fyrir Vatnsveitu Hólshrepps	360—363
158	8. ágúst	Auglýsing um gjald fyrir afnot stöðu- og stöðumælareita í Reykjavík	221
168	8. ágúst	Auglýsing um umferð í Reykjavík	309
161	11. ágúst	Auglýsing um samning milli fjármálaráðherra f. h. ríkissjóðs og Kjararáðs f. h. Bandalags starfsmanna ríkis og bæja um breytingar á launakjörum ríkisstarfsmanna frá því, sem ákveðið var í dómum Kjaradóms frá 30. nóv. 1967 og 21. júní 1968	300—301
226	13. ágúst	Reglugerð um búfjársæðingar	364—367
227	13. ágúst	Reglugerð fyrir Vistheimili Bláa Bandsins í Viðnesi ..	367—370
228	19. ágúst	Reglugerð um hámarkstölu vörubifreiða í Vestur-Ísafjarðarsýslu	370—371
170	22. ágúst	Auglýsing	310
163	26. ágúst	Reglur um gul viðvörunarljós á ökutækjum	306
174	27. ágúst	Auglýsing um gjald fyrir afnot stöðumælareita í Reykjavík	312
160	28. ágúst	Reglugerð um eftirlitsgjald lyfjabúða fyrir árið 1969 ..	299—300
172	29. ágúst	Reglugerð um breytingu á reglugerð nr. 44 31. marz 1969 um breytingu á reglugerð um bann við veiði smásíldar nr. 7 22. febrúar 1966	311
169	1. sept.	Auglýsing um umferð í Reykjavík	309
230	2. sept.	Skipulagsskrá fyrir Minningarsjóð sr. Ingólfs Þorvaldssonar fyrrv. sóknarprestis í Ólafsfirði	372—373
175	3. sept.	Auglýsing um gjald fyrir afnot stöðumælareita í Reykjavík	312
171	10. sept.	Reglugerð um skoðunargjald bifreiða og bifhjóla	310

Nr.	Dagsetning	Fyrirsögn	Blaðsíðutal
181	10. sept.	Reglugerð um breytingu á reglugerð nr. 194 26. nóvember 1949 um búnaðarmálasjóð	316
229	10. sept.	Reglugerð um breytingu á reglugerð nr. 60 28. maí 1962, um innheimtu gjalda til Stofnlánadeildar landbúnaðarins	371—372
179	15. sept.	Auglýsing um breyting á gjaldskrá fyrir dýralækna, nr. 112 12. júlí 1966	315
180	15. sept.	Auglýsing um breyting á auglýsingu nr. 91 8. apríl 1968 um lækkun gjalda af skrifstofuvélum	315
231	16. sept.	Reglugerð um 6. flokk veðdeildar Búnaðarbanka Íslands	373—374
233	17. sept.	Auglýsing um staðfestingu á aðalskipulagi Seltjarnar-neshrepps	374—375
232	18. sept.	Auglýsing um breyting á auglýsingu um takmarkað leyfi til dragnótaveiða sumarið 1969	374
244	20. sept.	Gjaldskrá fyrir Rafveitu Keflavíkur	392—395
178	22. sept.	Auglýsing um almannaskráningu við flutninga milli Íslands og annarra Norðurlanda	313—315
182	24. sept.	Auglýsing um umferð í Reykjavík	316
249	25. sept.	Auglýsing um merki Ísafjarðar (kaupstaðar)	405
245	2. okt.	Skipulagsskrá fyrir Sjóð Guðmundar J. Andréssonar gullsmiðs	396
260	2. okt.	Reglur um eldvarnir í fiskiskipum	414—437
263	2. okt.	Reglur um breytingu á reglum um eftirlit með skipum og öryggi þeirra nr. 11 20. janúar 1953	438—441
264	2. okt.	Reglur um breytingu á reglum nr. 14 28. febrúar 1962, um breytingu á reglum um eftirlit með skipum og öryggi þeirra, nr. 11 20. janúar 1953	442
246	6. okt.	Samþykkt um breytingu á samþykkt um sýsluvegasjóð í Norður-Ísafjarðarsýslu, nr. 232 6. október 1964 ..	396—398
247	6. okt.	Samþykkt um breytingu á samþykkt um sýsluvegasjóð í Árnessýslu, nr. 236 6. október 1964	398—403
248	6. okt.	Samþykkt um breytingu á samþykkt um sýsluvegasjóð í Vestur-Ísafjarðarsýslu, nr. 237 6. október 1964 ..	403—405
261	8. okt.	Auglýsing um vinnumiðlun í Ölfushreppi í Árnessýslu	438
262	8. okt.	Auglýsing um að lög nr. 29 7. apríl 1956 um atvinnuleysistryggingar, skuli taka til Ölfushrepps í Árnessýslu	438
212	14. okt.	Reglugerð um ávana- og fikniefni	346
252	16. okt.	Auglýsing um umferð í Gerðahreppi í Gullbringusýslu	407
265	16. okt.	Reglugerð um breyting á reglugerð fyrir vatnsveitu Dalvíkur	442—443
266	17. okt.	Reglugerð um breytingu á hafnarreglugerð fyrir Borgarneskaupþún nr. 12 20. febrúar 1930, sbr. auglýsingu nr. 4 6. janúar 1948 og reglugerð nr. 54 11. apríl 1960	443—444
225	20. okt.	Auglýsing um gjald fyrir afnot stöðumælareita í Reykjavík	363
267	21. okt.	Reglugerð um breyting á reglugerð um innheimtu umferðargjalds af bifreiðum og öðrum ökutækjum, sem aka um Reykjanesbraut, nr. 80 23. marz 1966	445

Nr.	Dagsetning	Fyrirsögn	Blaðsíðatal
268	27. okt.	Reglugerð um breytingu á reglugerð fyrir Rafveitu Hafnarfjarðar nr. 177 frá 16. sept. 1939	445—446
269	27. okt.	Gjaldskrá Rafveitu Siglufjarðar	446—449
270	27. okt.	Gjaldskrá Rafveitu Njarðvíkur	449—452
271	29. okt.	Auglýsing um breyting á samþykkt um afgreiðslutíma verzlana á Akureyri nr. 11 6. janúar 1966	452
250	31. okt.	Auglýsing um umferð í Kópavogskaupstað	406
251	3. nóv.	Auglýsing um breyting á reglugerð nr. 207 30. september 1966 um bólusetningu sauðfjár til varnar garnaveiki	407
273	3. nóv.	Reglugerð um starfssvið og starfshætti eiturefnarnefndar	454—455
274	4. nóv.	Auglýsing um staðfestingu félagsmálaráðuneytisins á byggingasamþykkt fyrir Þorlákshöfn í Ölfushreppi	455
253	6. nóv.	Reglugerð um breytingu á reglugerð um gerð lyfseðla og afgreiðslu lyfja nr. 30 16. maí 1966	408—409
252	10. nóv.	Auglýsing um umferð í Reykjavík	408
275	14. nóv.	Samþykkt um breyting á samþykkt um sýsluvegasjóð í Borgarfjarðarsýslu nr. 123 9. júní 1965	456—458
267	14. nóv.	Samþykkt um breytingu á samþykkt um sýsluvegasjóð í Mýrasýslu nr. 124 9. júní 1965	458—460
277	14. nóv.	Samþykkt um breytingu á samþykkt um sýsluvegasjóð í Skagafjarðarsýslu nr. 233 6. október 1964	460—464
278	14. nóv.	Samþykkt um breytingu á samþykkt um sýsluvegasjóð í Eyjafjarðarsýslu nr. 122 9. júní 1965	464—467
279	14. nóv.	Samþykkt um breytingu á samþykkt um sýsluvegasjóð í Suður-Þingeyjarsýslu nr. 126 9. júní 1965	467—470
280	14. nóv.	Samþykkt um breytingu á samþykkt um sýsluvegasjóð í Norður-Múlasýslu nr. 234 6. október 1964	471—474
281	14. nóv.	Samþykkt um breytingu á samþykkt um sýsluvegasjóð í Rangárvallasýslu nr. 239 26. október 1964, sbr. samþykkt nr. 136 4. maí 1966	475—479
282	16. nóv.	Reglugerð um loðdýrarækt	480—486
302	21. nóv.	Reglugerð um breyting á reglugerð fyrir Vatnsveitu Búðardals nr. 35 22. febrúar 1969	532
303	21. nóv.	Hafnarreglugerð fyrir Eskifjarðarkauptún	533—540
304	21. nóv.	Samþykkt um breytingu á samþykkt um sýsluvegasjóð í Vestur-Barðastrandasýslu nr. 110 frá 15. maí 1965	540—541
305	21. nóv.	Samþykkt um breytingu á samþykkt um sýsluvegasjóð í Dalasýslu nr. 125 9. júní 1965	541—543
306	21. nóv.	Samþykkt um breytingu á samþykkt um sýsluvegasjóð í Austur-Barðastrandasýslu nr. 109 frá 15. maí 1965	544—545
258	24. nóv.	Samþykkt um breytingu á lögreglusamþykkt fyrir Reykjavík, nr. 2 7. janúar 1930	412
286	24. nóv.	Reglugerð um innköllun nokkurra eldri peningaseðla	510
287	25. nóv.	Auglýsing um að ákvæðum 1. mgr. 28. gr. laga um vörumerki, nr. 47 2. maí 1968, skuli ekki beitt gagnvart þegnum tiltekinna ríkja	510

XIII

Nr.	Dagsetning	Fyrirsögn	Blaðsíðutal
350	25. nóv.	Auglýsing um að ákvæðum 1. mgr. 28. gr. laga um vörumerki nr. 47 2. maí 1968, skuli ekki beitt gagnvart þegnum tiltekinna ríkja	614
307	26. nóv.	Skipulagsskrá Minningarsjóðs Tómasar Guðbergs Hjaltasonar	545—546
257	28. nóv.	Reglugerð um ávana- og fíkniefni	412
272	30. nóv.	Reglugerð um sektargerðir og eignaupptöku tollyfirvalda, greiðslu einkasölugjalda af einkasöluvarningi, sem framvísað hefur verið o. fl.	453—454
309	30. nóv.	Gjaldskrá yfir ríkissjóðsgjöld af einkasöluvörum	547
259	3. des.	Reglugerð um breyting á reglugerð um mjólk og mjólkurvöru nr. 157 4. september 1953	413
315	4. des.	Auglýsing um breytingu nr. 1 við Lyfjaverðskrá I frá 20. janúar 1969	550
316	4. des.	Auglýsing um breytingu nr. 7 við Lyfjaverðskrá II frá 15. janúar 1968	550
317	4. des.	Auglýsing um breytingu nr. 1 á Lyfjaskrá III. Dýralyf A. Lyfjaefni og samsetningar, frá 15. október 1965	550
330	8. des.	Auglýsing um styrki samkvæmt lögum um fávitastofnanir	601
308	9. des.	Auglýsing um útgáfu Sérlyfjaskrár, Lyfjaverðskrár II, ásamt Lyfjagreiðsluskrá Tryggingastofnunar ríkisins og breytingar nr. 1 við Lyfjaverðskrá II	546
301	10. des.	Reglugerð um fasteignamat og fasteignaskráningu	525—531
288	11. des.	Samþykkt um lokunartíma sölubúða og sölustaða á Selfossi	511—512
318	15. des.	Gjaldskrá um greiðslur fyrir aukaverk presta	551
290	17. des.	Skipulagsskrá Minningarsjóður Erlends Marteinsonar og Sigurveigar Einarsdóttur	514—515
291	17. des.	Reglugerð fyrir Læknaráð Landspítalans og Rannsóknarstofu Háskólans við Barónsstíg	516—517
289	18. des.	Reglugerð um íbúðarhúsnæði í eigu ríkisins	512—514
320	22. des.	Samþykkt um breytingu á lögreglusamþykkt fyrir Suður-Múlasýslu	553—561
310	23. des.	Reglugerð um fasteignaskatt á Akranesi	547
337	23. des.	Auglýsing um umferð í Reykjavík	606
311	24. des.	Reglugerð um fasteignaskatt í Kjalarneshreppi, Kjósarsýslu	548
313	24. des.	Auglýsing um innheimtu ýmissa gjalda með viðauka ..	549
312	29. des.	Auglýsing um gjaldskrá fyrir sundstaðina í Reykjavík ..	548
338	29. des.	Skipulagsskrá fyrir Bókasafnssjóð forsetasetursins að Bessastöðum	607—608
314	30. des.	Reglugerð um breyting á reglugerð nr. 200 24. des. 1957 um niðurjöfnun og innheimtu vatnsskatts í Reykjavík	549
319	30. des.	Gjaldskrá fyrir Rafveitu Snæfjallahrepps	552—553
331	31. des.	Reglugerð um breyting á reglugerð nr. 79 frá 27. maí 1960 um skipan gjaldeyris- og innflutningsmála o. fl.	601

Nr.	Dagsetning	Fyrirsögn	Blaðsíðutal
332	31. des.	Auglýsing um innflutningskvóta	602
333	31. des.	Auglýsing um afnám reglugerðar nr. 41 7. marz 1969, um gjald af fob-verði bifreiða og bifhjóla	602
334	31. des.	Reglugerð um iðgjöld hinna tryggðu og atvinnurekenda til lífeyrisdeildar almannatrygginga árið 1970	603
335	31. des.	Samningur milli Læknafélags Íslands og menntamálaráðuneytisins um gjald fyrir heilsuvernd í skólum ..	603—604
Reikningar.			
36		Reikningar Tryggingastofnunar ríkisins	47—61
45		Reikningur Hins almenna kirkjusjóðs árið 1968	68—76
135		Reikningur sérlyfjasjóðs	199
136		Reikningur yfir tekjur og gjöld Styrktarsjóðs Þórarins Tulinius árið 1967	200
137		Reikningur yfir tekjur og gjöld Styrktarsjóðs Gísla J. Nikulássonar árið 1967	200
138		Reikningur yfir tekjur og gjöld sjóðsins „Stígs“ árið 1967	201
139		Reikningur yfir tekjur og gjöld Minningarsjóðs Vestur-Ísafjarðarsýslu árið 1967	201
140		Reikningur yfir tekjur og gjöld Styrktarsjóðs Christians konungs X. og Alexandrine drottningar til styrktar fátækum sjómannsekkjum í Reykjavík árið 1967 ..	202
141		Reikningur yfir tekjur og gjöld Gjafasjóðs Willards Fiskes til Grímseyinga árið 1967	203
142		Reikningur yfir tekjur og gjöld Minningarsjóðs Steinunnar Sighvatsdóttur og Magnúsar Ólafssonar árið 1967	203
143		Reikningur yfir tekjur og gjöld Styrktarsjóðs sjómanna fyrir árið 1967	203
144		Reikningur yfir tekjur og gjöld Minningarsjóðs Jóhanns Jóhannessonar og Sigurbjargar Guðnadóttur fyrir árið 1967	204
145		Reikningur yfir tekjur og gjöld Styrktarsjóðs W. Fischers fyrir 1967	205
146		Reikningur yfir tekjur og gjöld Styrktarsjóðs þeirra, sem bíða tjón af jarðeldum fyrir árið 1967	205—206
147		Reikningur Jöfnunarsjóðs sveitarfélaga 1966	206—207
148		Reikningur Jöfnunarsjóðs sveitarfélaga 1967	207—208
149		Reikningur Jöfnunarsjóðs sveitarfélaga 1968	209
150		Reikningur Minningarsjóðs Landspítala Íslands 1968 ..	210—213
151		Reikningur Systrasjóðs Kvennaskólans í Reykjavík 1968	214
152		Reikningur Styrktarsjóðs kennara við Kvennaskólann í Reykjavík 1968	214—215
153		Reikningur Kristjónugjöf 1968	215
154		Reikningur Framleiðnissjóðs landbúnaðarins 1968	215—216

XV

Nr.	Dagsetning	Fyrirsögn	Blaðsíðutal
155		Reikningur Iðnlánasjóðs 1968	216—218
156		Reikningur Áburðarverksmiðjunnar hf. 1968	219—220
157		Reikningur sjóðsins Gerðuminning 1968	220—221
234		Reikningur Bjargráðasjóðs Íslands 1968	375—378
235		Reikningur Lánasjóðs sveitarfélaga 1967	378—379
236		Reikningur Lánasjóðs sveitarfélaga 1968	378—381
237		Reikningur yfir tekjur og gjöld Styrktarsjóðs verka- manna- og sjómannafélaganna í Reykjavík árið 1968	382—383
238		Verzlunarbanki Íslands hf.	383—384
238		Reikningur fyrir Minningarsjóð Guðfinnu Einarsdóttur 1968	385
239		Reikningur Jólaglaðnings- og hjálparsjóðs Gunnlaugs Bjarna 1968	385—386
240		Reikningur Áhaldasjóðs Barnaspítalasjóðs Hringins 1968	386
241		Reikningur Minningarsjóðs Kristínar V. Jakobsen 1968	387
242		Reikningur Minningarsjóðs Frjálslynda safnaðarins 1968	387—388
243		Reikningur Minningarsjóðs Gunnars Jakobsen 1968 ..	388
254		Reikningur yfir tekjur og gjöld Gullbrúðkaupssjóðs Bjarna amtmanns Þorsteinssonar og frú Þórunnar Hannesdóttur, árið 1967	410
255		Reikningur yfir tekjur og gjöld Gullbrúðkaupssjóðs Bjarna amtmanns Þorsteinssonar og frú Þórunnar Hannesdóttur, árið 1968	410—411
256		Reikningur yfir tekjur og gjöld samgöngubótasjóðs Páls Jónssonar, árið 1968	411
283		Reikningur samábyrgðar Íslands á fiskiskipum fyrir árið 1968	487—489
284		Reikningur Samábyrgðar Íslands á fiskiskipum fyrir árið 1968 (Bráðafúadeild).	490—491
285		Reikningar Tryggingastofnunar ríkisins	401—509
292		Reikningur Fiskveiðasjóðs Íslands 1968	517—518
293		Reikningur yfir tekjur og gjöld Styrktarsjóðs Friðriks konungs Áttunda árið 1968	519
294		Reikningur yfir tekjur og gjöld Styrktarsjóðs Kristjáns konungs Niunda árið 1968	520
295		Reikningur yfir tekjur og gjöld Framfarasjóðs Jóns Jóns prófasts Melsteds og frú Steinunnar Bjarnadótt- ur Melsteds árið 1968	520
296		Reikningur Byggingarsjóðs Listasafns Íslands frá 1. jan. 1964—31. des. 1968	521
297		Reikningur yfir tekjur og gjöld Styrktarsjóðsins Þor- valdarminning árið 1968	522
298		Reikningur yfir tekjur og gjöld Gjafasjóðs C. Liebes árið 1968	523
299		Reikningur yfir tekjur og gjöld Styrktarsjóðs V. Giga's árið 1968	523

Nr.	Dagsetning	Fyrirsögn	Blaðsíðatal
300		Reikningur yfir tekjur og gjöld Styrktarsjóðs verðugra og þurfandi þjóðjarðalandseta í hinu fyrrverandi Suðuramti árið 1968	524
321		Reikningur yfir tekjur og gjöld Söfnunarsjóðs Íslands árið 1968	562—563
322		Reikningur Minningarsjóðs Þórleifar Kr. Sigurðardóttur ljósmóður frá Kóngsbakka árið 1968	563
323		Reikningur Hlutatryggingasjóðs bátaútvegsins árið 1961	564—566
324		Reikningur Aflatryggingasjóðs sjávarútvegsins árið 1962	566—571
325		Reikningur Aflatryggingasjóðs sjávarútvegsins árið 1963	571—577
326		Reikningur Aflatryggingasjóðs sjávarútvegsins árið 1964	577—583
327		Reikningur Aflatryggingasjóðs sjávarútvegsins árið 1965	583—589
328		Reikningur Aflatryggingasjóðs sjávarútvegsins árið 1966	589—594
329		Reikningur Aflatryggingasjóðs sjávarútvegsins árið 1967	595—600
336		Reikningur Félagsstofnunar stúdenta árið 1968	604—606
339		Reikningur yfir tekjur og gjöld Styrktarsjóðs sjómanna fyrir árið 1968	608
340		Reikningur yfir tekjur og gjöld Minningarsjóðs Steinunnar Sighvatsdóttur og Magnúsar Ólafssonar árið 1968	609
341		Reikningur yfir tekjur og gjöld Styrktarsjóðs Gísla J. Nikulássonar fyrir árið 1968	609
342		Reikningur yfir tekjur og gjöld sjóðsins Stígs árið 1968	610
343		Reikningur yfir tekjur og gjöld styrktarsjóðs Christians konungs X og Alexandrinu drottningar til styrktar fátækum sjómannsekkjum í Reykjavík árið 1968	610
344		Reikningur yfir tekjur og gjöld Styrktarsjóðs Þórarins Tulinius árið 1968	611
345		Reikningur yfir tekjur og gjöld Minningarsjóðs Vestur-Ísafjarðarsýslu fyrir árið 1968	611
346		Reikningur yfir tekjur og gjöld Grimseyjarsjóðs W. Fiske árið 1968	612
347		Reikningur yfir tekjur og gjöld styrktarsjóðs þeirra, sem biða tjón af jarðeldum fyrir árið 1968	612
348		Reikningur yfir tekjur og gjöld Minningarsjóðs Jóhanns Jóhannessonar og Sigurbjargar Guðnadóttur árið 1968	613
349		Reikningur yfir tekjur og gjöld Styrktarsjóðs W. Fischers fyrir árið 1968	614

XVII

Nr.	Dagsetning	Fyrirsögn	Blaðsíðutal
351		Vörumerki	614—701
352		Heiðursmerki	701—703
353		Einkaleyfi	703—704
354		Embætti, sýslanir m. m.	704—712
355		Sendiherrar og ræðismenn	712
356		Skrá um ný hlutafélög	712—715
357		Skrá um ný samvinnufélög	715
358		Skrá um firmatilkynningar	715—727
		Lagabirting	389—392, 727—728

Registur

nafna og orða.

A, Á, Ä.

Aakrann, Einar, 702.
Acker, Sven, 703.
Aðalheiður Helgadóttir, 705.
Aðalskipulag, Seltjarnarneshreppur, augl., 374—375.
Afgreiðslutími verzlana, Akureyri, sp., br., 452.
Aflatryggingasjóður sjávarútvegsins, rkn., 566—600.
Ahlmann, Hans W., 703.
Akranes, fasteignaskattur, rg., 547; rafveita, gjsk., 43—46; vatnsveita, gjsk., 43.
Akureyri, afgreiðslutími verzlana, sp., br., 452; hafnarreglugerð, br., 358; lóðaskrárritari, rg., 17—18; rafveita, gjsk., 39—41.
Almannaskráning við flutninga, augl., 313—315.
Almannavarnir, skipun hjálparliðs, rg., 170—171; viðvörunarmerki, rg., 168—169.
Als, Emil, 707.
Andakílhreppur, fasteignaskattur, rg., 168.
Andersen, Hans G., 710, 711.
Andri Ísaksson, 709 (3).
Anna S. Dorvarðardóttir, 705.
Arnarneshreppur, fasteignaskattur, rg., 109.
Arnesen, Arne Spajer, 708.
Atvinnuleysi, úthlutun bóta, rg., 302—305.
Atvinnuleysistryggingar, Kaldrananes-hreppur, augl., 192; Mosfellshreppur, augl., 33; Stokkseyrarhreppur, augl., 326; Ölfushreppur, 438.
Atvinnuleysistryggingar, úthlutun bóta, 20; 34; 92; 108; 140; 140—141; 149.
Auður Pétursdóttir, 705.

Austur-Barðastrandarsýsla, sýsluvegasjóður, sp., br., 544—545.
Austur-Skaftafellssýsla, lögreglusamb., 119—133.
Áburðarverksmiðjan hf., rkn., 219—220.
Ágúst Böðvarsson, 701.
Áhaldasjóður Barnaspítalásjóðs Hringsins, rkn., 386.
Árnessýsla, sýsluvegasjóður, sp., br., 398—403.
Árni Ingólfsson, 705.
Árni Kristinsson, 708.
Árni Pálsson, 701.
Árni Tryggvason, 710—711.
Ársæll Jónsson, 712.
Ásta Armundsdóttir, 705.
Ásgeir Jóhannesson, 709.
Ávana- og fikniefni, rg., 346, 412.
Ákerrén, Bo Y., 702.

B.

Baldvin Jónsson, 707.
Baldvinsson, Ingvar, 703.
Bára Brynjólfsdóttir, 705.
Benedikt Guðbrandsson, 708.
Benedikt Sveinsson, 711.
Benzín, endurgreiðsla innflutningsgjalds, r., 190—191.
Bernharður Guðmundsson, 705.
Bernharð Haraldsson, 705.
Berta Sigtryggsdóttir, 706.
Bifreiðar og bifhjól, gjald af fob-verði, augl., 602; rg., 64—65; skoðunargjald, rg., 310.
Bifreiðatryggingar, rg., br., 95—96.
Bildudalur, vatnsveita, gjsk., 345—346; rg., 348—350.
Birgir Sigurðsson, 706.
Bjargráðasjóður Íslands, hkn., 375—378.
Bjarki Magnússon, 710 (2).

Bjarni Ingimarsson, 701.
 Bjarni Kristjánsson, 709.
 Björgvin Sigurðsson, 707.
 Björn Björnsson, 709.
 Björn Jónsson, 707.
 Björn J. Jónsson, 705.
 Björnsson, Hinrik Sv., 708 (2).
 Blair, Frederick Alan Dale, 712.
 Borgarfjarðarsýsla, sýsluvegasjóður, sp.,
 br., 456—458.
 Borgarneshreppur, fasteignaskattur, rg.,
 108.
 Borgarneskauptún, hafnarreglugerð, br.,
 443—444.
 Bólusetning sauðfjár, rg., br., 407.
 Bragi Benediktsson, 706.
 Briem, Gunnlaugur, 702.
 Broddi Jóhannesson, 709 (2).
 Bryndís Guðmundsdóttir, 705.
 Brynja Árnadóttir, 705.
 Búðakaup­tún, vatnsveita, rg., br., 42.
 Búðardalskaup­tún, skipulag, augl., 355.
 Búðardalur, vatnsveita, rg., br., 532.
 Búðareyrarkauptún, umferð, augl., 311.
 Búfjáræðingar, rg., 364—367.
 Búnaðarmálasjóður, rg., 316.
 Byggingarsamþykkt, Raufarhafnarhreppur,
 augl., 29; Reykjavík, br., 183; Þor-
 lákshöfn, augl., 455.
 Byggingarsjóður, Listasafns Íslands, rkn.,
 521.
 Bæjanöfn, 146—147, 147—148.

C.

Christensen, Jens, 703.
 Clasen, André, 703.
 Claude, André, 703.
 Clausen, Hedvig Lydia Iris, 703.

D.

Dalásýsla, sýsluvegasjóður, sp., br., 541—
 543.
 Dalvík, vatnsveita, rg., br., 442—443.
 Daniel Guðnason, 712.
 Davíð Gíslason, 709.
 Didriksen, Odd, 708.
 Dísilbifreiðar, þungaskattur, augl., 16.
 Dragnótaveiðar, takmarkað leyfi, augl.,
 br., 308; augl., 374.
 Dýralæknar, gjsk., br., 315.

E.

Edda Eiríksdóttir, 706.
 Einar Bjarnason, 709.
 Einar Bjarnason, 709.
 Einar H. Jónmundsson, 709.
 Einar Magnússon, 712.
 Einar Ólafsson, 705.
 Einkaleyfi, 703—704.
 Einkasöluvörur, ríkissjóðsgjöld, gjsk.,
 547.
 Eiríkur Karlsson, 706.
 Eiturfélag, starfssvið og starfshættir,
 rg., 454—455.
 Eldvarnir, í fiskiskipum, r., 414—441.
 El-Messiri, Ahmed M., 712.
 Embætti, sýslanir m. m., 704—712.
 Emil Jónsson, 707.
 Eremeef, Jón Barði Skúlason, 710.
 Eskifjarðarhreppur, fasteignaskattur, rg.,
 29; holræsi, rg., 322—323.
 Eskifjarðarkauptún, hafnarreglugerð,
 533—540.
 Eyjafjarðarsýsla, sýsluvegasjóður, sp.,
 br., 464—467.
 Eyrarbakki, rafveita, gjsk., 100—103.
 Eyrarhreppur, fasteignaskattur, rg., 26.
 Eyvindur P. Eiríksson, 704.
 Eyþór Stefánsson, 701.
 Eyþór H. Stefánsson, 709.

F.

deFaria, Martim Machado e Maya, 712.
 Fasteignamat og fasteignaskráning, rg.,
 525—531.
 Fasteignaskattur, rg., Akranes, 547; Anda-
 kilshreppur, 168; Arnarneshreppur,
 109; Borgarneshreppur, 108; Eski-
 fjarðarhreppur, 29; Eyrarhreppur, 28;
 Hafnarhreppur, 19; Hólahreppur, 88;
 Hrafnagilshreppur, 108; Hrunamanna-
 hreppur, 141; Kelduneshreppur, 26;
 Kjalarneshreppur, 548; Kópavogur, 19;
 Ólafsvíkurhreppur, 19; Rauðasands-
 hreppur, 93; Seiluhreppur, 328; Suður-
 fjarðahreppur, 323; Öxarfjarðarhreppur,
 96.
 Fávitastofnanir, styrkir, augl., 601.
 Félagssstofnun stúdenta, rkn., 604—606.
 Ferrier, Elinborg, 703.
 Firmatilkynningar, 715—727.
 Fiskveiðasjóður Íslands, rkn., 517—518.

Fiskveiðilandhelgi, togveiði, rg., br., 77.
 Fjeldsted, Ragnheiður Ó., 706.
 Fjeldsted, Sigurjón, 705.
 Flúðir, hitaveita, rg., 175—177, gjsk.,
 181—182.
 Flugvöllur, Reykjavík, gjsk., br., 64.
 Fóðurlöndur, eftirlitsgjald, augl., 10.
 Fólksflutningar, með bifreiðum, rg., br.,
 325.
 Framfarasjóður Jóns prófests Melsted og
 frú Steinunnar Bjarnadóttur, rkn., 520.
 Framleiðnisjóður landbúnaðarins, rkn.,
 215—216.
 Freyja Jóhannesdóttir, 705.

G.

Gangstéttargjöld, Hafnarfjörður, rg., 357.
 Gaukur Jörundsson, 710.
 Geir Hallsteinsson, 706.
 Gerðahreppur, rafveita, gjsk., br., 158;
 umferð, augl., 407.
 Gerðuminning, rkn., 220—221.
 Gerður Pálsdóttir, 705.
 Gerrity, Frank, 710.
 Gissur I Helgason, 705.
 Gjafasjóður C. Liebes, rkn., 522—523.
 Gjafasjóður Willards Fiskes, rkn., 202.
 Gjaldeyris- og innflutningsmál o. fl.,
 skipan, rg., br., 601.
 Gravesen, Johannes, 702.
 Grenivík, hafnarreglugerð, 22—26.
 Grímseyjarsjóður W. Fiske, rkn., 612.
 Groening, Albert, 702.
 Gröndal, Benedikt, 701.
 Guðjón B. Jónsson, 705.
 Guðjón Sigurbjörnsson, 709.
 Guðmundur Magnússon, 710.
 Guðmundur Oddsson, 705.
 Guðmundur Skaftason, 711.
 Guðmundur Steinsson, 708.
 Guðný Danielsdóttir, 708.
 Guðný Stefánsdóttir, 706.
 Guðrún Guðjónsdóttir, 704.
 Gullbrúðkaupssjóður Bjarna antmanns
 Þorsteinssonar og frú Þórunnar
 Hannesdóttur, rkn., 410, 410—411.
 Gunnar Guðmundsson, 709.
 Gunnar H. Gunnlaugsson, 708.
 Gunnar Helgason, 710.
 Gunnar Sigurðsson, 711.
 Gunnsteinn Gunnarsson, 708.

H.

Hafnarfjörður, gangstéttargjald, rg., 357;
 hafnarreglugerð, 9; rafveita, rg., br.,
 445—446.
 Hafnarhreppur, fasteignaskattur, rg., 19.
 Hafnarreglugerð, Akureyri, br., 358;
 Borgarneskauptún, br., 443—444; Greni-
 vík, 22—26; Eskifjarðarkauptún, 533—
 540; Hafnarfjörður, 9; Húsavík, br.,
 85—87; Ísafjörður, br., 359—360;
 Stykkishólmur, br., 152—153; Suður-
 eyrarkauptún, br., 83—85.
 Hafþór Sigurðsson, 705.
 Hansen, Halldór, 701.
 Hansen, Svend, 702.
 Hansína Björgvinsdóttir, 705.
 Happdrætti D.A.S., rg., br., 152.
 Haraldur Einarsson, 705.
 Hálfðán Sveinsson, 707.
 Heiðursmerki, 701—703.
 Heilsuvernd í skólum, samn., 603—604.
 Helga Magnúsdóttir, 702.
 Helga Þórðardóttir, 706.
 Helgi Eliasson, 709 (2).
 Helgi Eiríksson, 702.
 Helgi Þórarinnsson, 701.
 Hellinckx, Camille, 711.
 Helweg, Jörgen, 703.
 Henriksson, Weio V., 703.
 Herdís Haraldsdóttir, 706.
 Herdís Þorvaldsdóttir, 701.
 Hermann Stefánsson, 701.
 Hernelius, Allan, 703.
 Hinn almenni kirkjusjóður, rkn., 68—76.
 Hitaveita, Flúðir, gjsk., 181—182; rg.,
 175—177; Laugarás, gjsk., br., 357—
 358.
 Hjaltested, Einar, 706.
 Hjördís Þorleifsdóttir, 705.
 Hlutatryggingasjóður bátaútvegsins, rkn.,
 564—566.
 Hlöður Freyr Bjarnason, 708.
 Hnífsdalur, holræsi, rg., 331—332; vatns-
 veita, rg., 332—336.
 Hólahreppur, fasteignaskattur, rg., 88.
 Hólshreppur, vatnsveita, rg., 360—363.
 Holræsi, Eskifjarðarhreppur, rg., 322—
 323; Hnífsdalur, rg., 331—332; Sauðár-
 krókur, rg., br., 109; Skútustaðahrepp-
 ur, rg., 196—197; Suðurfjarðahreppur,
 rg., 347.

Hraðatakmarkanir, afnám, augl., 195.
 Hrafnagilshreppur, fasteignaskattur, rg., 108.
 Hrafnhildur Skúladóttir, 705.
 Hreggviður Hermannsson, 712.
 Hreinn Ragnarsson, 706.
 Hrunamannahreppur, fasteignaskattur, rg., 141; skipulag, augl., 186.
 Hulda Gunnlaugsdóttir, 706.
 Hulda Á. Stefánsdóttir, 702.
 Húsavík, hafnarreglugerð, br., 85—87; störf lækna, rg., 166—167; vatnsveita, rg., br., 163.
 Höfn, vatnsveita, rg., 186—188.
 Höskuldur Baldursson, 709.

I. Í.

Íðnlánasjóður, rkn., 216—218; vaxta-bréfalán, rg., br., 82—83.
 Indriði Úlfsson, 705.
 Ingi B. Karlsson, 705.
 Ingibjörg Björnsdóttir, 705.
 Ingibjörg Jónsdóttir, 705.
 Ingigerður Bjargmundsdóttir, 705.
 Ingvar Ásmundsson, 708.
 Ingvar Kristjánsson, 708.
 Ingveldur Einarsdóttir, 701.
 Ingvi Ingvarsson, 703.
 Ingþór Indriðason, 707.
 Innflutningskvóti, 8, 602.
 Innheimta, ýmissa gjalda með viðauka, 549.
 Íbúðarhúsnæði í eigu ríkisins, rg., 512—514.
 Ísafjörður, hafnarreglugerð, br., 359—360; merki, augl., 405; rafveita, gjsk., 36—39; umferð, augl. 195—196.

J.

Jakobína Jónsdóttir, 705.
 Jóhann Hannesson, 709.
 Jóhanna Sigurðardóttir, 706.
 Jólagaðnings- og hjálparsjóður Gunnlaugs Bjarna, rkn., 385—386.
 Jón Arnason, 705.
 Jón P. Emils, 708.
 Jón Á. Gissurarson, 709.
 Jón B. Hannibalsson, 704.
 Jón R. Hjálmarsson, 706.
 Jón Ingvarsson, 707.
 Jón Jóhannesson, 708.

Jón Ólafsson, 711.
 Jón Sigurðsson, 707.
 Jón Grétar Stefánsson, 709.
 Jón Sveinbjörnsson, 707.
 Jón Þorvarðarson, 701.
 Jóna Gissuraradóttir, 705.
 Jónas Árnason, 704.
 Jónatan Hallvarsson, 710.
 Jónsson, Agnar Kl., 710—711.
 Jöfnunarsjóður sveitarfélaga rkn., 206—209.

K.

Kaldrananeshreppur, atvinnuleysistryggingar, augl., 192; vinnumiðlun, augl., 192.
 Keel, Guido, 712.
 Keflavík, landshöfn, rg., br., 9; rafveita, gjsk., br., 157; rafveita, gjsk., 392—395.
 Kelduneshreppur, fasteignaskattur, rg., 26.
 Kjalarneshreppur, fasteignaskattur, rg., 548.
 Kjaram, Birgir, 707.
 Kjarasamningar starfsmanna sveitarfélaga, rg., br., 317.
 Kjartan Pálsson, 711.
 Kolbrún Karlsdóttir, 706.
 Koltanski, Walter R., 703.
 Kópavogur, fasteignaskattur, rg., 19; lög-reglusamþykkt, br., 33; skipulag, augl., 139; umferð, 9, 312, 312—313, 343, 406.
 Kristbjörg Pétursdóttir, 705.
 Kristinn Einarsson, 711.
 Kristinn Júlíusson, 702.
 Kristín Garðarsdóttir, 705.
 Kristín Jónsdóttir, 706.
 Kristín M. Kristinsdóttir, 705.
 Kristján Guðmundsson, 706.
 Kristján J. Gunnarsson, 709.
 Kristján Hallgrímsson, 708.
 Kristjónugjöf, rkn., 215.
 Kriz, Josef, 712.

L.

Lagabirting, 389—392, 727—728.
 Lagacos, Eustace, 712.
 Landshöfn, Keflavík, rg., br., 9.
 Landspróf, miðskóla, rg., br., 194.
 Lánasjóður sveitarfélaga, rkn., 378—381.
 Lárus Þ. Guðmundsson, 712.
 Laugarás, hitaveita, gjsk., br., 357—358.

Laxdal, Pröstur, 707, 708.
 Lee, Elisha, 710.
 Listamenn, starfslaun, r., 307—308.
 Lífeyrisdeild, almannatrygginga, iðgjöld, rg., 603.
 Líndal, Theódór B., 702, 710.
 Loðdýrarækt, rg., 480—486.
 Logi Guðbrandsson, 711.
 Lóðaskrárritari, Akureyri, rg., 17—18.
 Lundström, Albin, 703.
 Luukka, Viljo J., 703.
 Lyf, br. á verði, augl., 168; sölubann, 79.
 Lyfjabúðir, búnaður og rekstur, rg., br., 79—80; eftirlitsgjald, rg., 299—300; nýjar, 711.
 Lyfjaskrá, augl., br., 550.
 Lyfjaverðskrá, 18, 193, 546, 550 (2).
 Lyfseðlar, afgreiðsla lyfja, rg., br., 65—66, 80—82, 408—409.
 Lækna ráð, Landspítalans og Rannsóknastofu Háskólans, rg., 516—517.
 Löggildingarstofnar, gjsk., 153—155.
 Lögreglusamþykkt, Austur-Skaftafellsýsla, 119—133; Kópavogur, br., 33, 412; Suður-Múlasýsla, br., 553—561.
 Lövdahl, Einar, 709.

M.

Maack, Aðalsteinn P., 707.
 Magnús Gamalielsson, 702.
 Magnús Már Lárusson, 709.
 Magnús Ó. Magnússon, 711.
 Magnús V. Magnússon, 711 (4).
 Magnús Sigurðsson, 702.
 Malík, Frantisek, 712.
 Manz, Johann, 712.
 Margrét Guðmundsdóttir, 706.
 Margrét Guðnadóttir, 709.
 Margrét Skúladóttir, 705.
 Margrét Tryggvadóttir, 706.
 Mathiesen, Matthías Á., 707.
 Matthías Ásgeirsson, 705.
 Már Pétursson, 707.
 Menntaskóli, í Reykjavík, augl., 310.
 Merki, Ísafjörður, augl., 405.
 Miðneshreppur, rafveita, gjsk., 96—99.
 Minningarsjóður Frjálslynda safnarins, rkn., 387—388.
 Minningarsjóður Guðfinnu Einarsdóttur, rkn., 385.

Minningarsjóður Gunnars Jakobsen, rkn., 388.
 Minningarsjóður Kristínar V. Jakobsen, rkn., 387.
 Minningarsjóður Jóhanns Jóhannessonar og Sigurbjargar Guðnadóttur, rkn., 204, 613.
 Minningarsjóður Landspítala Íslands, rkn., 210—213.
 Minningarsjóður Steinunnar Sighvatsdóttur og Magnúsar Ólafssonar, rkn., 203, 609.
 Minningarsjóður Vestur-Ísafjarðarsýslu, rkn., 201, 611.
 Minningarsjóður Þórleifar Kr. Sigurðardóttur, rkn., 563.
 Mixa, Ólafur, 708.
 Mjólk, rg., br., 413.
 Mogensen, Ester, 703.
 Mosfellshreppur, atvinnuleysistryggingar, 33; vinnumiðlun, 34.
 Myntútgáfa, 307, 327.
 Mýrasýsla, sýsluvegasjóður, sp., br., 458—460.
 Möller, Anna Njálisdóttir, 705.

N.

Nelson, Alvar, 702.
 Njarðvík, rafveita, gjsk., 110—113, 449—452.
 Norður-Ísafjarðarsýsla, sýsluvegasjóður, sp., br., 396—398.
 Norður-Múlasýsla, sýsluvegasjóður, sp., br., 471—474.
 North, Christopher, 707.

O, Ó.

Ogrodzinski, Przemyslav, 712.
 Olsen, Lduvig Holm, 703.
 Ólafsvíkurhreppur, fasteignaskattur, rg., 19.
 Ólafur Björnsson, 707.
 Ólafur Helgi Grímsson, 711.
 Ólafur Jónsson, 711.
 Ólafur Þ. Kristjánsson, 709.
 Ólafur B. Ólafsson, 706.
 Óttar Einarsson, 705.

P.

Páll Ísólfsson, 701.
 Páll Ólafsson, 706.

Páll Skúlason, 710.
 Pálmar Kristinsson, 705.
 Pálmi Einarsson, 701.
 Peningaseðlar, innköllun, rg., 510.
 Pétur Sigurðsson, 701.
 Pétur Sigurgeirsson, 710.
 Póst- og símamálaskóli, rg., br., 321.
 Prestar, aukaverk, gjsk., 551.
 Prire, E. O., 710.
 Prytz, Arne G., 703.

R.

Rafmagnsveita Reykjavíkur, gjsk., br., 356.
 Rafmagnsveitur ríkisins, gjsk., 336—337; 337—338; 339—340; 340—342.
 Rafveitur, Akranes, gjsk., 43—46; Akureyri, 39—41; Eyrarbakki, 100—103; Gerðahreppur, 158; Hafnarfjörður, 445—446; Ísafjörður, 36—39; Keflavík, 157, 392—395; Miðneshreppur, 96—99; Njarðvík, 110—113, 449—452; Reyðarfjörður, 177; Sauðárkrókur, 88—90; Selfoss, 177—181; Siglufjörður, 137—139, 446—449; Snæfjallahreppur, 552—553; Stokkseyri, 104—107.
 Ragnar H. Ragnar, 702.
 Ragnheiður Valgarðsdóttir, 705.
 Rangárvallasýsla, sýsluvegasjóður, sp., br., 475—479.
 Rannsóknastofnun, fiskiðnaðarins, efnarannsóknir, gjsk., 350—353.
 Rasmussen, Anton, 702.
 Rauðasandshreppur, fasteignaskattur, 93.
 Raufarhafnarhreppur, byggingarsamþ., 29.
 Reyðarfjörður, rafveita, gjsk., br., 177.
 Reykjahlíðarhverfi, vatnsveita, rg., 184—185.
 Reykjanesbraut, umferðargjald, rg., br., 445.
 Reykjanesskóli, skipulag, augl., 29.
 Reykjavík, byggingarsamþ., 183; flugvöllur, gjsk., br., 64; lögreglusamþ., br., 93, 412; menntaskóli, 310; rafmagnsveita, gjsk., br., 356; sjúkrasamlag, sp., br., 32; stöðumælar, augl., 221, 312 (2), 363; sundstaðir, gjsk., 548; umferð, augl., 194, 196, 309 (2), 316, 408, 606; vatnsskattur, rg., br., 549.
 Riehm, René, 708.

Riishede, John, 702.
 Ríkisstarfsmenn, laun, augl., 10—16; laun, samn., 300—301.
 Ruscher, Klaus, 702.
 Runólfur Þórarinsson, 707.

S.

Salonen, Olavi O., 703.
 Samábyrgð Íslands, rkn., 487—491.
 Samgöngubótasjóður Páls Jónssonar, rkn., 411.
 Sandholt, Þór, 709.
 Sauðárkrókur, holræsi, rg., br., 109; rafveita, gjsk., 88—90.
 Scott, Peter, 703.
 Seiluhreppur, fasteignaskattur, rg., 328.
 Sektargerðir, og eignaupptaka tollyfirvalda o. fl., rg., 453—454.
 Selfoss, rafveita, gjsk., 177—181; sölubúðir, sölustaðir, lokun, sp., 511—512.
 Seltjarnarneshreppur, aðalskipulag, augl., 374—375.
 Sérlyfjasjóður, rkn., 199.
 Sérlyfjaskrá, lyfjaverðskrár o. fl., augl., 546.
 Sigfússon, Aase W., 708.
 Siglufjörður, rafveita, gjsk., 137—139, 446—449; vatnsveita, rg., br., 183.
 Sigríður H. Aðalsteinsdóttir, 711.
 Sigríður Jónsdóttir, 701.
 Sigríður J. Magnússon, 701.
 Sigrún Andrewsdoóttir, 705.
 Sigrún Guðmundsdóttir, 705.
 Sigurbjörg Guðmundsdóttir, 706.
 Sigurður Björnsson, 711.
 Sigurður Helgason, 711.
 Sigurður Samúelsson, 701.
 Sigurður Stefánsson, 708.
 Sigurður Þórarinsson, 709, 710.
 Sigurgeir Sigurjónsson, 701.
 Sigurlaug Gestsdóttir, 706.
 Sigurlaug Guðmundsdóttir, 705.
 Sigurveig Sæmundsdóttir, 705.
 Sigvaldi Sturlaugsson, 705.
 Síld, sjósöltuð og ísvarin, flutningur, rg., 134—136.
 Síldarútvegsnefnd, rg., br., 328.
 Sjúkrahús, sveitarfélaga, rekstrarstyrkur, rg., 328—330.
 Sjúkrahúsið, á Húsavík, störf lækna, rg., 166—167.

- Sjúkraíðja, barna, nám, rg., 95.
 Sjúkrasamlag, Reykjavíkur, sp., br., 32.
 Skagafjarðarsýsla, sýsluvegasjóður, sp., br., 460—464.
 Skip, eftirlit með skipum og öryggi þeirra, r., 438—442.
 Skipulag, Búðardalskaupþún, augl., 355; Hrunamannahreppur, 186; Kópavogur, 139; Reykjanesskóli, 29; Þykkvibær, 192.
 Skipulagsskrár: Barnaheimilissjóður Sjómannadagsins í Reykjavík, 173; Blóma- og trjáræktarsjóður Súgfirðinga, 165—166; Bókasafnssjóður forsetasetursins að Bessastöðum, 607—608; Listaverkasjóður Húsmæðrakennaraskóla Íslands, 317—318; Minningarsjóður um Ármann Sveinsson, 174—175; Minningarsjóður Árna Ingvarssonar, Miðskála, 324—325; Minningarsjóður hjónanna í Múla í Landssveit Bjarnrúnar Jónsdóttur og Guðmundar Árnasonar, 35—36; Minningarsjóður Erlends Marteinssonar og Sigurveigar Einarsdóttur, 514—515; Minningarsjóður Gunnhildar I. Grimsdóttur frá Sigtúni í Vopnafirði, 150—151; Minningarsjóður Holger Thuesen Bruun's, 149—150; Minningarsjóður Ingibjargar Brandsdóttur leikfímikennara, 172; Minningarsjóður sr. Ingólfs Þorvaldssonar fyrrv. sóknarprests í Ólafsfirði, 372—373; Minningarsjóður um Jóhannes Kjartansson og Marenu Ellertsdóttur, 158—159; Minningarsjóður hjónanna Jóns Guðmanns Geirssonar og Gróu Gísladóttir, 155—156; Minningar- og líknarsjóður Kvenfélags Laugarnessóknar, Reykjavík, 344—345; Minningarsjóður séra Páls Sigurðssonar sóknarprests í Bolungarvík, 354—355; Minningarsjóður Rasmus Mortens Hansen, skólastjóra, 171—172; Minningarsjóður Tómasar Guðbergs Hjaltonsonar, 545—546; Sjóður Guðmundar J. Andrésssonar gullsmíðs, 396; Sjúkrahússjóður Höfðakaupstaðar, 343—344; Sumarheimili templara, 160—162; Utanfararsjóður sjúkra í Strandasýslu, 99—100; Willardsjóður, 320—321; Þjóðviljinn, 318—320.
 Skólar, stofnkostnaður, rg., 222—298.
 Skrifstofuvélar, lækkun gjalda, augl., br., 315.
 Skúli J. Pálmason, 709.
 Skúli Þorsteinsson, 709.
 Skútustaðahreppur, holræsi, rg., 196—197.
 Slysatryggingar, iðgjöld, rg., br., 94.
 Snorri Jónsson, 707.
 Snorri Ólafsson, 708.
 Snæfjallahreppur, rafveita, gjsk., 552—553.
 Snævarr, Ármann, 709.
 Sólnes, Gunnar, 710.
 Stangerup, Hakon, 702.
 Stefán Jónsson, 707.
 Stefán Skaftason, 708.
 Steinunn Stefánsdóttir, 704.
 Stephensen, Anna, 702.
 „Stígur,“ rkn., 201, 610.
 Stille, Thord, 702.
 Stofnfjárssjóður, fiskiskipa, gjöld, rg., 30—31.
 Stofnlánadeild landbúnaðarins, innheimta gjalda, rg., br., 371—372.
 Stokkseyrarhreppur, atvinnuleysistryggingar, augl., 326; vinnumiðlun, augl., 327.
 Stokkseyri, rafveita, gjsk., 104—107.
 Stone, Frank B., 702.
 Stykkishólmur, hafnarreglugerð, br., 152—153.
 Styrktarsjóðir: Christians konungs X og Alexandrine drottningar, rkn., 202, 610; Friðriks VIII, rkn., 519; W. Fischers, 205, 614; V. Giga, 523; Gísli J. Nikulás-sonar, 200, 609; kennara við Kvenna-skólann í Rvík, 214—215; Kristjáns IX, 519—520; sjómanna, 203, 608; verðugra og þurfandi þjóðjarðalandseta, 524; verkamanna- og sjómannafélaganna í Reykjavík, 382—383; þeirra, sem bíða tjón af jarðeldum, 205—206, 612; Þóraríns Tulinius, 200, 611; Þorvaldarminning, 522.
 Stöðumælar, Reykjavík, 221, 312 (2), 363.
 Suðureyrarkaupþún, hafnarreglugerð, br., 83—85.
 Suðurfjarðahreppur, fasteignaskattur, rg., 323; holræsi, rg., 347.
 Suður-Múlasýsla, lögreglusamþykkt, br., 553—561.

Suður-Þingeyjarsýsla, sýsluvegasjóður, sp., br., 467—470.
 Sundstaðir, Reykjavík, gjsk., 548.
 Svanur Þór Vilhjálmsson, 707.
 Svartbakur, eyðing, rg., 78—79.
 Svavar Helgason, 707.
 Sveinbjörn Finnsson, 706.
 Sveinbjörn Hafliðason, 706.
 Sveinbjörn Sigurjónsson, 709.
 Sveinn Gunnlaugsson, 701.
 Sveinn Herjólfsson, 706.
 Sveinn Kjartansson, 705.
 Sveinn Ögmundsson, 710.
 Sveinn Snorrason, 707.
 Sveitarfélög, kjarasamningar starfsmanna, rg., br., 317.
 Sverrir Bjarnason, 706.
 Sverrir Kristjánsson, 705.
 Sýsluvegasjóðir: Austur-Barðastrandarsýsla, sp., br., 544—545; Árnessýsla, 398—403; Borgarfjarðarsýsla, 456—458; Dalasýsla, 541—543; Eyjafjarðarsýsla, 464—467; Mýrasýsla, 458—460; Norður-Ísafjarðarsýsla, 396—398; Norður-Múlasýsla, 471—474; Rangárvallasýsla, 475—479; Skagafjarðarsýsla, 460—464; Suður-Þingeyjarsýsla, 467—470; Vestur-Barðastrandarsýsla, 540—541; Vestur-Ísafjarðarsýsla, 403—405.
 Systrasjóður Kvennaskólans í Reykjavík, rkn., 214.
 Söfnunarsjóður Íslands, rkn., 562—563.
 Sölubúðir, sölustaðir, Selfoss, sp., 511—512.
 Sölvhöj, Hans, 702.

T.

Tekjuskattur, og eignaskattur, rg., br., 113—114.
 Theódór Kristjánsson, 706.
 Thorlacius, Birgir, 709 (2).
 Thorlacius, Svala, 710.
 Thorn, Gaston, 703, 711.
 Thoroddsen, Börkur, 710.
 Thoroddsen, Gunnar, 711.
 Thorsteinsson, Pétur, 710.
 Tilkynningarskylda, íslensk skip, rg., br., 326.
 Togveiði, fiskveiðilandhelgi, rg., br., 77.
 Tollmeðferð, afhending aðflutningskjala, rg., 62—63.

Tollverð, notaðra bifreiða, augl., 193—194.
 Topaloski, Ilja, 712.
 Torfi Bjarnason, 708.
 Torfi Hjartarson, 702.
 Tómas Guðmundsson, 701.
 Tryggingastofnun ríkisins, rkn., 47—61, 491—509.
 Tschöp, Eduard, 703.
 Tulinius, Erlingur, 702.

U, Ú.

Umferð, Búðareyrarkauptún, augl., 311; Gerðahreppur, 407; Ísafjörður, 195—196; Kópavogur, 9, 312, 312—313, 343, 406; Rekjavík, 194, 196, 309 (2), 316, 408, 606.
 Umferðargjald, Reykjanesbraut, rg., br., 445.
 Umferðarmálaráð, rg., 27—28.
 Úlfar Þormóðsson, 705.

V, W.

Valborg Baldvinsdóttir, 705.
 Valborg Sigurðardóttir, 705.
 Valgarð Þ. Björnsson, 710.
 Valgerður Kristjónsdóttir, 705.
 Valur Óskarsson, 706.
 Vatnsskattur, rg., br., 549.
 Vatnsveitufélög: Fagurhólsmýrar, sp., 20—21; Hallfreðarstaða, 156—157; Kirkjubæjarklausturs, 189—190; Nýpukots, Þorkelshóls og Þorkelshóls II, 197—198; Reykjahlíðarhverfis, 184—185; Sandlækjarbænda, 163—165; Vettleifsholtshverfis, 91—92; Þykkvabæjar 330.
 Vatnsveitur: Akranes, gjsk., 43; Bildudalur, 345—346, 348—350; Búðakaup-tún, 42; Búðardalur, 532; Dalvík, 442—443; Hnífsdalur, 332—336; Hólshreppur, 360—363; Höfn, 186—188; Húsavík, 163; Siglufjörður, 183; Vestmannaeyjar, 162.
 Veðeild, Búnaðarbanka Íslands, rg., 353—354, 373—374; Landsbanka Íslands, 114—118, 142—146.
 Veiðibann, botnvarpa, flotvarpa o. fl., augl., 308—309; smásild, rg., br., 67, 311.

Veðisvæði, fyrir Suðvesturlandi, augl., 63—64, 66, 141; í Faxaflóa og Breiðafirði, 61—62.
 Veykios, P. A., 712.
 Verzlunarbanki Íslands hf., rkn., 383—384.
 Vestmannaeyjar, vatnsveita, gjsk., br., 162.
 Vestur-Barðastrandarsýsla, sýsluvegasjóður, sp., br., 540—541.
 Vestur-Ísafjarðarsýsla, sýsluvegasjóður, sp., br., 403—405.
 Vierumäki, Mauri H. J., 703.
 Vigfús Guðmundsson, 707.
 Vilberg Alexandersson, 706.
 Vilhjálmur Skúlason, 710.
 Vinnumiðlun, Kaldrananeshreppur, augl., 192; Mosfellshreppur, 34; Stokkseyrarhreppur, 327; Ölfushreppur, 438.
 Vistheimili, Bláa Bandsins, rg., 367—370.
 Vísindaleiðangrar, tollfrjáls innflutningur, augl., 321—322.
 Volker, Joseph F., 703.
 Vænet, Kjeld, 702.
 Vörubifreiðar, Vestur-Ísafjarðarsýsla, rg., 370—371.
 Vörumerki, augl., 510, 614; 614—701; gjöld, rg., 7; tilkynningar og skráning, rg., 1—6.
 Werner, Pierre, 703.

P.

Þorgils Benediktsson, 707.
 Þorkell Sigurbjörnsson, 707.
 Þorlákshöfn, byggingasamþykkt, 455.
 Þorsk-, ýsu- og úfsaveiðar með nótt o. fl., rg., 323—324.
 Þorsteinn Guðmundsson, 706.
 Þorsteinn Júlíusson, 709.
 Þorvarður Alfonsson, 707.
 Þór Magnússon, 710.
 Þóra S. Gísladóttir, 705.
 Þórður Ásgeirsson, 707.
 Þórður Harðarson, 709.
 Þórður Runólfsson, 701.
 Þórhallur Ásgeirsson, 702, 707.
 Þórhallur Sæmundsson, 707.
 Þórir Guðbergsson, 706.
 Þungaskattur, augl., 16.
 Þykkvibær, skipulag, augl., 192.

Ö.

Ökutæki, viðvörðunarljós, r., 306.
 Ölfushreppur, atvinnuleysisstryggingar, 438, vinnumiðlun, 438.
 Örn Arnar, 712.
 Öxarfjarðarhreppur, fasteignaskattur, rg., 96.

Skammstafanir í registri, B-deild.

augl. = auglýsing.

br. = breyting.

hm. = heiðursmerki.

gjsk. = gjaldskrá.

r. = reglur.

rg. = reglugerð.

rkn. = reikningur.

stj.bréf = stjórnarráðsbréf.

sp. = samþykkt.

2. janúar 1969.

1

Nr. 1.

REGLUGERÐ

um tilkynningar og skráningu vörumerkja o. fl.

1. gr.

Tilkynning vörumerkis til skráningar skal send vörumerkjaskráritara, Reykjavík. Tilkynningar skulu ritaðar á íslenzku á þar til ætluð eyðublöð, sem vörumerkjaskráritari lætur í té.

Í tilkynningu skal vera mynd af merkinu, nafn eða firma tilkynnanda, svo og upplýsingar um atvinnurekstur hans, heimili og póstáskrift. Sé tilkynnandi ekki heimilisfastur hér á landi, skal tilkynningin enn fremur hafa að geyma upplýsingar um nafn, heimili og póstáskrift umboðsmanns hans.

Tilkynningunni skal fylgja lögboðin greiðsla. Sé merkið ekki aðeins orð, ritað venjulegu lettri, skal enn fremur fylgja nákvæm mynd af merkinu, á sterkum pappír, í 15 eintökum, ekki stærri en 10 sentimetrar á hæð og 12 sentimetrar á breidd, ásamt móti til að prenta hana eftir, jafnstóru myndinni.

2. gr.

Tilkynningu frá atvinnurekanda, sem eigi er heimilisfastur hér á landi, skal fylgja yfirlýsing um, að tilkynnandi feli umboðsmanni, sem heimilisfastur er hér á landi, að afhenda tilkynninguna fyrir hans hönd og að taka á móti málssókn og öðrum tilkynningum, er varða merkið, svo bindandi sé fyrir tilkynnanda. Umboðsmaðurinn skal taka að sér umboðið með undirritun yfirlýsingar þar um á umboðinu.

Sé tilkynning frá atvinnurekanda, sem heimilisfastur er hér á landi, ekki undirrituð af tilkynnanda sjálfum, skal tilkynningunni fylgja umboð fyrir þann, er tilkynninguna undirritar til að afhenda tilkynninguna.

Sé umboðsmanni heimilt að afturkalla tilkynninguna, skal umboðið bera það með sér.

3. gr.

Í tilkynningunni skal tilgreina þá vöruflokka og flokka þess verks eða þjónustu, er merkið óskast skráð í samkvæmt flokkaskrá þeirri, sem prentuð er sem fylgiskjal með reglugerð þessari. Ef tilkynningin á ekki að ná yfir einn eða fleiri heila flokka, skal tilgreina þær ákveðnu vörutegundir, verk eða þjónustu innan eins eða fleiri flokka, sem merkið óskast skráð fyrir.

4. gr.

Nú ber tilkynnanda, sem ekki rekur fyrirtæki hér á landi, að sanna samkvæmt 28. gr. laga nr. 47/1968 um vörumerki, að hann hafi fengið skráð í heimalandi sínu vörumerki samsvarandi því, er hann hefur tilkynnt til skráningar og að merkið hafi verið skráð þar fyrir þær vörutegundir, sem tilgreindar eru í tilkynningunni, þá skal hann láta í té útskrift úr vörumerkjaskrá heimalandsins. Útskriftina skal annað hvort fylgja tilkynningunni eða sendast vörumerkjaskráritara innan frests, er hann ákveður.

5. gr.

Ef tilkynnandi vill krefjast forgangsréttar samkvæmt ákvæðum 18. og 30. gr. laga nr. 47/1968 um vörumerki, skal þess annað hvort krafizt í tilkynningunni og þeirri kröfu fylgja upplýsingar um, frá hvaða tíma og á hvaða grundvelli forgangsréttar er krafizt, eða krafizt skriflega innan eins mánaðar frá afhendingu tilkynningarinnar og þeirri kröfu fylgja nefndar upplýsingar.

Vörumerkjaskráritari getur krafizt þess, að tilkynnandi afhendi, innan frests er vörumerkjaskráritari ákveður, fullnægjandi sönnun fyrir réttmæti upplýsinga, sem honum hafa verið gefnar.

6. gr.

Eftir móttöku tilkynningar hjá vörumerkjaskráritara er ritað á hana, hvaða dag og stund hún barst og tilkynnanda látn í té kvittun fyrir móttöku hennar.

7. gr.

Innan tveggja mánaða frá birtingardegi auglýsingar samkvæmt 20. gr. laga nr. 47/1968 um vörumerki, er sérhverjum heimilt að bera fram við vörumerkjaskráritara andmæli gegn skráningu merkis. Andmælin skulu vera skrifleg og rökstudd. Tilkynnanda skal gefið tækifæri til að tjá sig um framkomin andmæli.

Að fresti loknum tekur vörumerkjaskráritari tilkynninguna til athugunar að nýju.

Sé tilkynning samþykkt skal vörumerkjaskráritari láta tilkynnanda í té vitneskju um það og krefjast greiðslu lögboðinna flokkunargjalda. Þegar gjöldin hafa verið greidd, ber að skrá merkið í vörumerkjaskrá og auglýsa skráninguna í Lögbirtingablaði. Jafnframt er tilkynnanda sent myndrit úr vörumerkjaskrá.

Ef tilkynningu er synjað, skal skýra tilkynnanda frá því. Þegar áfrýjunarfrestir samkvæmt 44. gr. laga nr. 47/1968 um vörumerki eru liðnir, án þess að ákvörðun vörumerkjaskráritara hafi verið borin undir ráðherra eða leitað hafi verið úrskurðar dómstóla, skal auglýsa ákvörðun vörumerkjaskráritara í Lögbirtingablaði.

8. gr.

Í vörumerkjaskrá skal færa tilkynningardag og -stund, birtingardag svo og skrásetningardag og -númer. Enn fremur skal færa í vörumerkjaskrá nafn tilkynnanda eða firma, atvinnu, heimili og póstaáskrift, mynd af merkinu, tilgreina þá flokka eða þá vöru, verk eða þjónustu innan eins eða fleiri flokka, sem skrásetningin nær til, svo og eftir atvikum athugasemd um forgangsrétt tilkynningarinnar. Sé tilkynnandi eigi heimilisfastur hér á landi, skal enn fremur færa nafn og heimili umboðsmanns hans í vörumerkjaskrána.

9. gr.

Samkvæmt umsókn eiganda merkis má gera minni háttar breytingar á skráðu vörumerki, enda valdi þær því eigi, að heildaráhrif merkis raskist.

Umsókn samkvæmt 1. mgr. þessarar greinar skal vera skrifleg og henni skal fylgja mynd af merkinu svo breyttu ásamt lögboðinni greiðslu.

Sé umsóknin tekin til greina, skal færa merkið í vörumerkjaskrá og birta auglýsingu þar um í Lögbirtingablaði.

10. gr.

Hver sá, sem við eigendaskipti hefur öðlast rétt á skráðu vörumerki, skal skriflega æskja þess, að eigendaskiptin séu skráð í vörumerkjaskrá. Í slíkri beiðni skal taka fram nafn eða firma, heimilisfang, atvinnurekstur og póstaáskrift hins nýja eiganda, svo og skal fylgja beiðninni skjálleg sönnunargögn fyrir eigendaskiptunum ásamt lögboðnu gjaldi fyrir innritun í vörumerkjaskrá.

Auglýsing um innritun eigendaskipta skráðs vörumerkis í vörumerkjaskrá skal birt í Lögbirtingablaði.

11. gr.

Hafi eigandi skráðs vörumerkis veitt öðrum leyfi til að nota það í atvinnuskyni (licens), skal nafn eða firma, heimilisfang og póstaúskrift leyfishafa skráð í vörumerkjaskrá, ef hann eða eigandi vörumerkisins óska þess skriflega, enda fylgi beiðninni sönnunargögn um leyfisveitinguna ásamt lögboðnu gjaldi fyrir innritun í vörumerkjaskrá.

Ef réttur að skráðu vörumerki er veðsettur eða gerð er aðför í honum, skal nafn eða firmanafn og heimilisfang veð- eða aðfararhafa skráð í vörumerkjaskrá, ef þeir eða eigandi æskja þess skriflega, enda fylgi beiðninni sönnunargögn fyrir rétti veð- eða aðfararhafa, svo og lögboðið gjald fyrir innritun í vörumerkjaskrá.

Auglýsing um innritun í vörumerkjaskrá samkvæmt 1. og 2. mgr. skal birt í Lögbirtingablaði.

12. gr.

Ef eigandi vörumerkis, sem eigi er heimilisfastur hér á landi, tilnefnir sér nýjan umboðsmann, skal eigandi eða hinn nýi umboðsmaður senda vörumerkjaskráritara skriflega beiðni um, að nafn og heimilisfang hins nýja umboðsmanns verði fært inn í vörumerkjaskrá. Beiðni þessari skal fylgja tilskilið umboð samkvæmt reglum þeim, sem settar eru í 2. gr. reglugerðar þessarar. Þá er nafn hins nýja umboðsmanns hefur verið fært inn í vörumerkjaskrá, skal það auglýst í Lögbirtingablaði.

13. gr.

Verði að öðru leyti breyting á um atriði, sem áður hefur verið innfært í vörumerkjaskrá, skal sú breyting innrituð í hana, ef eigandi vörumerkisins, eða annar til þess réttbær aðili æskir þess skriflega, enda fylgi beiðni, sönnunargögn fyrir breytingunni, svo og lögboðið gjald fyrir innritun þess í vörumerkjaskrá.

Þegar breyting sú, sem hér um ræðir, hefur verið innrituð í vörumerkjaskrá, skal það auglýst í Lögbirtingablaði.

14. gr.

Sé beiðni um innritun í vörumerkjaskrá um nokkur þau atriði, sem 9.—11. gr. og 13. gr. reglugerðarinnar tekur til, ekki undirrituð af þeim aðila, sem samkvæmt ákvæðum þessara greina er til þess hæf, skal beiðninni fylgja tilskilið umboð til handa þeim, sem undirritar.

15. gr.

Beiðni um endurnýjun skráðs vörumerkis skal berast vörumerkjaskráritara í fyrsta lagi 12 mánuðum fyrir og í síðasta lagi 6 mánuðum eftir lok skráningartímabils vörumerkisins. Skal endurnýjunarbeiðni rituð á íslenzku á þar til gerð eyðublöð, er vörumerkjskráritari lætur í té. Að öðru leyti skulu ákvæði 2. mgr. 1. gr., 2. og 3. gr. gilda um endurnýjunartilkynningar svo sem við á. Endurnýjunarbeiðni skal fylgja lögboðið gjald.

Sé endurnýjunarbeiðni ekki í samræmi við þar að lútandi reglur og fyrirmæli, skal vörumerkjaskráritari veita eiganda vörumerkis hæfilegan frest til að ráða bar bót á.

Ef endurnýjunarbeiðni er enn ábótavant að ofangreindum fresti liðnum, skal henni synjað, og það tilkynnt eiganda vörumerkisins.

Þegar frestir þeir, sem um getur í 44. gr. laga nr. 47/1968 um vörumerki, eru liðnir án þess að úrskurður vörumerkjaskráritara hafi verið borinn undir ráðherra eða leitað hafi verið úrskurðar dómstóla, skal vörumerkið afmáð úr vörumerkjaskrá og auglýsing þar um birt í Lögbirtingablaði.

Sé endurnýjunarbeiðni í engu áfátt, lætur vörumerkjaskráritari beiðanda í té vitneskju um það og krefst jafnframt lögboðinna flokkunargjalda. Þegar sú greiðsla hefur verið innt af hendi, skal endurnýjun vörumerkisins skráð í vörumerkjaskrá og auglýst í Lögbirtingablaði. Jafnframt skal eiganda vörumerkisins gert kunnugt um endurnýjunina með sendingu myndrits úr vörumerkjaskrá.

Hafi beiðni um endurnýjun ekki borizt þá er 6 mánuðir eru liðnir frá lokun skráningartímabils vörumerkis, skal það afmáð úr vörumerkjaskrá og auglýsing þar um birt í Lögbirtingablaði.

16. gr.

Beiðni um að vörumerki verði afmáð úr vörumerkjaskrá, skal undirrituð af eiganda þess, ella skal tilskilið umboð fylgja beiðninni, þeim til handa, sem undirritar.

Þegar vörumerki hefur verið afmáð, skal það auglýst í Lögbirtingablaði.

17. gr.

Ef umboð, framsöl eða önnur þau skjöl, sem reglugerð þessi tekur til eru rituð á erlendu máli, getur vörumerkjaskráritari krafizt þeirra í staðfestri þýðingu lög-gilts skjalafýðanda.

18. gr.

Um tilkynningar vörumerkja til skráningar, sem borizt hafa vörumerkjaskráritara fyrir gildistöku laga nr. 47/1968 um vörumerki, og ekki hafa hlotið afgreiðslu, skal fara eftir eldri lögum, nema tilkynnandi hafi skriflega óskað að með tilkynningu skuli fara samkvæmt lögum nr. 47/1968 um vörumerki.

Samkvæmt 2. mgr. 47. laga nr. 47/1968 um vörumerki, kemur skráning í vöruflokka samkvæmt 16. gr. sömu laga ekki til framkvæmda, um þau vörumerki, sem skráð eru samkvæmt eldri lögum, fyrr en endurnýjun skráningar þeirra fer fram. Við röðun í vöruflokka skal skráning vörumerkis ekki verða víðtækari en áður.

Reglugerð þessi er hér með sett samkvæmt lögum nr. 47 2. maí 1968 um vörumerki, til að öðlast gildi þegar í stað og birtist til eftirbreytni öllum þeim, sem hlut eiga að máli.

Iðnaðarmálaráðuneytið, 2. janúar 1969.

Jóhann Hafstein.

Brynjólfrur Ingólfsson.

Fylgiskjal.

VÖRUFLOKKAR

(sbr. reglugerð um tilkynningar og skráningu vörumerkja o. fl. nr. 1 2. janúar 1969).

I. Vörur.

1. Efnavörur til iðnaðar-, vísinda- eða ljósmyndunarnota og einnig til nota í landbúnaði, skógrækt og garðrækt; tilbúinn áburður og dýraáburður, slökkvitæki, efni til herzlu og kemiskar efnablöndur til lóðunar; efni til niðursuðu á matvælum; görfunarefni; bindiefni til iðnaðarnota.
2. Málaralitir, fernis, lökk; ryðvarnarefni og efni til gagndreypingar (imprægnering) á tré; litarefni; bæsunarefni; trjákvöða; blaðmálmur og málmduft til nota fyrir málara og skreytingamenn.

3. Bleikingarefni og aðrar efnablöndur til fata- og dúkaþvottar; efnablöndur til hreingerninga, fægingar og blettahreinsunar ásamt slípiefnum; sápa, ilmvörur (parfumerivörur); loftnæmar (æteriskar) olíur, efnablöndur til andlitssnyrtingar, hárvatn; efnablöndur til tannhirðingar.
4. Olíur og fituefni til iðnaðarnota (þó ekki matarolíur og feitiefni til matar eða loftnæmar olíur); smurningarefni; rykbindiefni; brennsluefni (hér með talin brennsluefni fyrir hreyfla) og efni til lýsingar; kerti, náttljós og kveikir.
5. Efnablöndur til nota sem meðul, meðul handa dýrum og efnablöndur til hreinlætis; efnablöndur til nota við sérstakt mataræði fyrir börn og sjúklinga; plástrar og efni til sáraumbúða (og annarra álíka umbúða), efni til tannfyllingar og til töku tannmóta; sóttahreinsunarefni; efnablöndur til útrýmingar illgresi, meindýrum og óværur.
6. Óunnir og að nokkru leyti unnir, ódýrir málmur og blöndur úr þeim; akkeri, steðjar, bjöllur, völsuð og steypt byggingarefni; járnbrautarteinar og annað efni úr járni til járnbrautalagninga; keðjur (þó ekki drifkeðjur í ökutæki); leiðslukaðlar (kabler) og málmþráður, (sem ekki eru til rafmagnsnota); járnsmíðahlutir; málmþípur; peningaskápar og peningakassar; stálkúlur; skeifur; naglar og skrúfur, aðrir hlutir úr ódýrum málmum, sem ekki teljast til annarra flokka; málmur (óunninn).
7. Vélar og vinnustofuvélar; hreyflar (þó ekki í ökutæki); tengl (koblingar) og drifreimar (þó ekki í ökutæki); stór landbúnaðaráhöld; útungunarvélar.
8. Handverkfæri og -áhöld; hnífasmíðavörur, gafflar og skeiðar; högg- og lagvopn.
9. Áhöld og tækni, vísindaleg, siglingafræðileg, til landmælinga, raffræðileg (hér með talin loftskeytaáhöld og -tæki), til ljósmyndagerðar, til kvikmyndatöku og -sýninga og sjóntæki og áhöld (optísk) ásamt tækjum og áhöldum til vigtunar, mælinga, merkjasendinga, eftirlits (kontrol), björgunar og kennslu; peninga- og spilapeningasjálfsalar; talvélar, skráningartæki í peningakassa og reiknivélar; slökkvitæki.
10. Áhöld og tæki til skurðlækninga, lyflækninga, tannlækninga og dýralækninga (hér með talið gervilímur, augu og tennur).
11. Innlagningarrefni til lýsingar, hitunar, gufuframleiðslu, suðu, kælingar, þurrkunar, loftræstingar og vatnsleiðslu, ásamt efni til hreinlætislagna.
12. Ökutæki; flutningatæki til notkunar á landi, í lofti eða á sjó (og vatni).
13. Skotvopn; skotfæri og kúlur; sprengiefni; flugeldar og hlutir til flugeldasýninga.
14. Góðmálmur og málmblöndur úr þeim ásamt vörum úr góðmálmum eða vörum með húð úr góðmálmum (þó ekki hnífasmíðavörur, gafflar og skeiðar); gullsmíða- og gimsteinavörur, eðlasteinar; úr, klukkur og önnur áhöld til tíma-mælingar.
15. Hljóðfæri (þó ekki talvélar og útvarpstæki).
16. Pappír og pappírsvörur, pappi og pappavörur; prentað mál, blöð og tímarit, bækur; bókbandsrefni; ljósmyndir; pappírssalavörur, bindiefni til notkunar við pappírframleiðslu; hlutir til notkunar fyrir listamenn; penslar; ritvélar og skrifstofuáhöld (þó ekki húsgögn); hlutir til leiðbeininga og kennslu (þó ekki áhöld); spil; leturstafir; myndamót.
17. Guttaperka, gúmmi, balata og gerviefni fyrir þessi efni ásamt vörum, sem framleiddar eru úr þessum efnum og ekki eru taldar í öðrum flokkum; efni til þéttunar og einangrunar; asbest; gljásteinn (glimmer) og vörur úr þessu; slöngur, sem ekki eru úr málmum.
18. Leður og leðurlíkingar ásamt vörum úr þessum efnum, sem ekki eru taldar í öðrum flokkum; skinn og húðir; koffort og ferðatöskur; regnhlífar, sólhlífar og göngustafir; svipur, aktýgi og söðlasmíðavörur.

19. Byggingarefni, steinn og gervisteinn, sement, kalk; mörtel (blanda sands og leskjaðs kalks eða sements); gips og möl; pípur úr leir eða sementi; efni til vegalagna; asfalt; bik og bitumen; færanleg hús; steinminnismerki; reykhálfar.
20. Húsgögn, speglar, myndarammar, vörur (ekki taldar í öðrum flokkum) úr timbri, korki, reyr, spanskreyr, körfufléttum, horni, beini, filabeini, fiskbeinum, skelplötu, rafi, perlumóður, sæfrauði (merskum), trúningi ásamt gerviefnum fyrir þessi efni.
21. Minni hlutir til heimilishalds og eldhúshöld (þó ekki úr góðmálmum eða með húð úr góðmálmum); greiður og þvottasvampar; burstar (nema penslar); efni til burstagerðar; áhöld og efni til hreingerningar; stálull; glervörur; postulín og leirvörur (sem ekki eru taldar í öðrum flokkum).
22. Kaðlar; reipi; færi; línur; net; tjöld; sóltjöld; yfirbreiðslur; segl; pokar; bólstrunarefni (skrepphár, kapok, fiður, sægras o. s. frv.); óunnið þráðefni til framleiðslu á vefnaðarvöru.
23. Þráður og garn.
24. Ofin efni; rúmteppi og borðdúkar; vefnaðarvörur (ekki taldar í öðrum flokkum).
25. Fatnaðarvörur, þar með talið stígvél, skór og inniskór.
26. Blúndur og ísaumur; bönd og dreglavefnaðarvörur (ásamt kögulvefnaðarvörum); hnappar; tölur; þrýstilásar, krókar og lykkjur; tituprjónar og saumnálar; gerviblóm.
27. Teppi, hálm-mottur, korkmottur og annað efni til að leggja á gólf; veggklæðningarefni, sem ekki eru vefnaðarvörur.
28. Leikáhöld og leikföng, leikfimi- og sportvörur (þó ekki fatnaður); jólatrés-skraut.
29. Kjöt, fiskur, alifuglar og villibráð; kjötkraftur; niðursoðnir, þurrkaðir og sultaðir ávextir og grænmeti; ávaxtasulta og hlaup; egg, mjólk og aðrar mjólkurbúsafurðir; matarolíur og matarfeiti; niðursuðuvörur, súrsað grænmeti.
30. Kaffi, te, kókó, sykur, hrisgrjón, tapioka, sagó, kaffibætur; mjöl og matvörur úr korni; brauð, kex, kökur, sætabrauð og kökubúðarvörur, ís til matar; hunang, síróp; ger, lyftiduft; salt, sinnep; pipar, edik, vínedik, sósur; kryddvörur; ís.
31. Landbúnaðar-, skógarhöggs- og garðræktarframleiðsla ásamt korni, sem ekki er talið í öðrum flokkum; lifandi dýr; nýir ávextir og grænmeti; fræ og sáðkorn; lifandi jurtir og lifandi blóm; fóðurvörur handa dýrum, malt.
32. Öl og porteröl, ölkelduvatn og gosdrykkir og aðrir óáfengir drykkir; saft og aðrar efnablöndur til framleiðslu drykkja.
33. Vín, sterkir drykkir og líkjörar.
34. Tóbak óunnið og unnið; hlutir fyrir reykingamenn; eldspýtur.

II. Þjónusta.

35. Auglýsinga- og útbreiðslustarfsemi. Aðstoð vegna viðskiptastarfsemi.
36. Tryggingarstarfsrekstur og fjármálastarfsemi.
37. Byggingar-, útbúnaðar-, viðhalds- og viðgerðastarfsemi.
38. Samgöngustarfsemi.
39. Flutninga- og geymsluþjónusta.
40. Vinnsla og meðferð efna og hluta.
41. Uppeldis-, menntunar- og skemmtistarfsemi.
42. Önnur þjónusta, sem flokkar nr. 35—41 ekki taka til.

REGLUGERÐ

um gjöld fyrir tilkynningar og skráningu vörumerkja o. fl.

1. gr.

Fyrir tilkynningu vörumerkis til skráningar skal greiða gjald, kr. 750.00.

2. gr.

Fyrir beiðni um endurnýjun á skráningu vörumerkis, skal greiða gjald, kr. 750.00.

3. gr.

Fyrir skráningu vörumerkis og fyrir endurnýjun skráningar skal greiða gjald, kr. 350.00 fyrir hvern vöruflokk, sem samþykktur er til skráningar eða endurnýjunar merkisins.

4. gr.

Fyrir innritun í vörumerkjaskrá greiðist gjald, kr. 150.00.

5. gr.

Fyrir útskrift eða staðfest myndrit úr vörumerkjaskrá og fyrir afrit tilkynningar greiðist gjald, kr. 30.00.

Fyrir rannsókn á því, hvort vörumerki sé skrásett, skal greiða gjald, kr. 30.00 fyrir hvern flokk, sem rannsóknin nær til.

6. gr.

Fyrir tilkynningu gæðamerkis til skráningar skal greiða gjald, kr. 2 250.00.

7. gr.

Gjöld samkvæmt 1., 2. og 1. mgr. 6. gr. reglugerðarinnar skulu ekki endurgreidd, þótt um skráningu eða endurnýjun sé synjað, eða tilkynning eða beiðni sé afturkölluð.

Ákvæði til bráðabirgða.

Fyrir skráningu og endurnýjun vörumerkja samkv. lögum, er í gildi voru fyrir 1. janúar 1969 skal greiða gjöld svo sem fyrir er mælt í lögum um aukatekjur ríkissjóðs nr. 104 22. desember 1965.

Reglugerð þessi er hér með sett samkvæmt 46. gr. laga nr. 47 2. maí 1968, um vörumerki, til að öðlast gildi þegar í stað og birtist til eftirbreytni öllum þeim, sem hlut eiga að máli.

Iðnaðarmálaráðuneytið, 2. janúar 1969.

Jóhann Hafstein.

Brynjólfur Ingólfsson.

AUGLÝSING

um innflutningskvóta.

Með skírskotun til 3. gr. reglugerðar nr. 79 27. maí 1960 um skipan gjaldeyris- og innflutningsmála o. fl., hefur ríkisstjórnin í samráði við Seðlabankann ákveðið innflutningskvóta fyrir árið 1969 samkvæmt eftirfarandi lista:

Toll- skrárn.	Vörutegund	Innflutnings- kvóti 1969.
09.01.11	Brennt kaffi	kr. 4 000 000
20.04.00	Ávextir, ávaxtahýði og plöntuhlutar, varið skemmdum með sykri	— 4 000 000
44.18.00	Gervitrjáviður úr spónum o. s. frv., þó ekki plasthúðaðar plötur	— 20 000 000
48.09.00	Byggingarplötur úr viðartrefjum eða öðrum jurtatrefjum, einnig límdar með náttúrlegum harpix	— 16 000 000
60.03.01	Heilsokkar kvenna úr silki eða gervipráðum	— 15 000 000
85.01.00	Spennar (transformatorar) þó ekki spennar fyrir fluores-centljós	— 8 000 000
93.01.00—		
93.07.29	Vopn og skotfæri og hlutar til þeirra, þó ekki línubyssur, hvalveiðibyssur og skutlar og skot í hvalveiðibyssur og línubyssur	— 7 000 000
94.01.00		
94.03.09		
94.04.00	Húsgögn og hlutar til þeirra, rúmbotnar, dýnur, púðar og þess háttar stoppaður húsbúnaður, þó ekki eldhúsinnréttingar til múr- og naglfestingar, sæti í bifreiðar og aðrar vörur, sem eru á frilista	— 20 000 000
96.01.00		
96.02.09		
96.04.00	Burstagerðarvörur, þó ekki burstar, sem eru hlutar af vélum, málningarrúllur, gúmmiþvögur á skafti, skaftþvögur, tannburstar listmálunarpenslar	— 3 000 000
99.01.00—		
99.06.00	Listaverk, safnmunir, forngripir	— 1 500 000
	Vörur, sem falla undir önnur tollnúmer og ekki er frjáls innflutningur á	— 1 500 000
		Kr. 100 000 000
59.04.01	Færi og línur til fiskveiða	70 tonn
59.04.02	Kaðlar, þó ekki grastóg og virmanilla	200 tonn

Umsóknir um fyrstu úthlutun ársins skulu hafa borizt Landsbanka Íslands eða Útvegsbanka Íslands fyrir 15. febrúar 1969.

Viðskiptaráðuneytið, 17. janúar 1969.

Gylfi Þ. Gíslason.

Þórhallur Ásgeirsson.

AUGLÝSING**um umferð í Kópavogi.**

Bæjarstjórn Kópavogs hefur ákveðið, samkvæmt tillögum umferðarnefndar kaupstaðarins, að bannaðar verði bifreiðastöður svo og stöðvun bifreiða á aðalbrautinni Vogatungu—Dalbrekku — utan afmarkaðra bifreiðastæða á götunni.

Þetta tilkynnist öllum, sem hlut eiga að máli.

Bæjarfógetinn í Kópavogi, 6. janúar 1969.

Ólafur St. Sigurðsson, ftr.

24. janúar 1969.

Nr. 5.

REGLUGERÐ**um breytingu á hafnarreglugerð fyrir Hafnarfjarðarkaupstað,
nr. 2, 3. janúar 1966.****1. gr.**

Hafnargjöld samkvæmt X. kafla reglugerðarinnar (48. gr. — 66. gr.), að undanskildum vörugjöldum af lönduðum afla fiskiskipa samkvæmt 1. og 2. flokki vörugjaldskrárinnar í 63. gr. hækki um 20 af hundraði (20%).

Reglugerð þessi, sem sett er samkvæmt hafnalögum nr. 48 29. apríl 1967, staðfestist hér með til að öðlast þegar gildi og birtist til eftirbreytni öllum þeim, sem hlut eiga að máli.

Samgöngumálaráðuneytið, 24. janúar 1969.

Eggert G. Þorsteinsson.

Kristinn Gunnarsson.

24. janúar 1969.

Nr. 6.

REGLUGERÐ**um breytingu á reglugerð nr. 18, 22. janúar 1966, um breytingu
á hafnarreglugerð fyrir lændshöfnina í Keflavík og Njarðvíkum.****1. gr.**

Gjöld þau, er getur í VII. kafla (30.—49. gr.), hækki um 20 af hundraði (20%) frá því sem ákveðið er í nefndri reglugerð nr. 18 22. janúar 1966.

Reglugerð þessi staðfestist hér með samkvæmt hafnalögum nr. 48 29. apríl 1967, og lögum um landshöfn í Keflavíkarkaupstað og Njarðvíkurhreppi, nr. 23 6. maí 1955, til að öðlast þegar gildi og birtist til eftirbreytni öllum þeim, sem hlut eiga að máli.

Samgöngumálaráðuneytið, 24. janúar 1969.

Eggert G. Þorsteinsson.

Kristinn Gunnarsson.

AUGLÝSING**um eftirlitsgjald af fóðurlöndum.**

Samkvæmt 5. gr. laga nr. 32 20. apríl 1968, um eftirlit með framleiðslu og verzlun með fóðurvörur, eru hér sett eftirfarandi ákvæði:

Hver sá, er framleiðir til sölu eða flytur inn fóðurlöndur, skal ársfjórðungslega greiða eftirlitsgjald, er nemur kr. 15.00 af hverri smálest. Gjald þetta skal greiða til Rannsóknastofnunar landbúnaðarins.

Auglýsing þessi öðlast þegar gildi og birtist til eftirbreytni öllum þeim, er hlut eiga að máli.

Atvinnumálaráðuneytið, 31. janúar 1969.

Ingólfur Jónsson.

Þorv. K. Þorsteinsson.

Nr. 8.

5. febrúar 1969.

AUGLÝSING**um samning um breytingar á dómsorði Kjaradóms frá 30. nóvember 1965, um skipan ríkisstarfsmanna í launaflokka.**

Með hliðsjón af ákvæðum laga nr. 55/1962 svo og ákvæðum laga nr. 30/1967 og laga nr. 93/1968 gera Kjararáð f. h. Bandalags starfsmanna ríkis og bæja og fjármálaráðherra f. h. ríkissjóðs með sér svofelldan samning um breytingar á dómsorði Kjaradóms frá 30. nóvember 1965 um skipan ríkisstarfsmanna í launaflokka.

Starfsheiti skulu færast milli launaflokka og breytast sem hér segir:

Starfsheiti:	Launafl. verði:
Bréfberar (var 7. launafl.)	8.
Sendimenn L. Í. (var 7. launafl.)	8.
Sérlærð saumakona Þjóðleikhúss	8.
Talsímakonur, er hafa 3ja ára þjónustu	8.
Símaverðir á skrifstofum og ríkisspítölum (stór skiptiborð) eftir 3ja ára þjónustu	8.
Umsjónarmaður Hjúkrunarskóla Íslands	8.
Afgreiðslumenn í Lyfjaverzlun	8.
Yfirbréfberar (voru í 8. launafl.)	9.
Yfirsendingimenn L. Í. (var 8. launafl.)	9.
Talsímakonur, er hafa 8 ára þjónustu	9.
Símaverðir á skrifstofum og ríkisspítölum (stór skiptiborð) eftir 8 ára þjónustu	9.
Eftirlitsmenn III á Löggingarstofu	9.
Bifreiðastjórar Á. T. V. R. og Lyfjaverzlunar (var 8. launafl.)	10.
Bréfberar ábyrgðarpósts (var hraðboðabréfberi í 8. launafl.)	10.
Talsímakonur með eftirlit með langlínuafgreiðslu (var 8. launafl.)	10.
Vélaverðir rafveitna (var 8. launafl.)	10.

	Launafl. verði:
Starfsheiti:	
Flokksstjórar línumanna hjá RARIK	10.
Tollritarar (var 11. launafl.)	10.
Sjúkraliðar (var 9. launafl.)	10.
Varðstjórar langlínumiðstöð (var 9. launafl.)	11.
Simavarðstjóri Stjórnarráðs (var 9. launafl.)	11.
Flokksstjórar við vinnulækningar á geðsjúkrahúsum	11.
Eftirlitsmenn II á Löggingingarstofu (iðnlærðir) (var 9. launafl.)	11.
Afgreiðslumenn í vinnubúðum Á. T. V. R. (var 10. launafl.)	12.
Afgreiðslumenn Frihafnar (var 10. launafl.)	12.
Afgreiðslumenn minjagripaverzlunar Ferðaskrifstofu ríkisins (var 10. launafl.)	12.
Brunaverðir Reykjavíkurflugvallar (var 11. launafl.)	12.
Eftirlitsmenn I á Löggingingarstofu eftir 4ra ára þjónustualdur (var 11. launafl.)	12.
Aðstoðarmenn á söfnum	12.
Verðgæzlumenn (eftirlitsmenn) (var 11. launafl.)	12.
Varðstjórar Frihafnar (var 11. launafl.)	13.
Ljósmyndari við Rannsóknarstofnun Háskólans	14.
Sölustjórar Menningarsjóðs og minjagripaverzlana Ferðaskrifstofu ríkisins (var 12. launafl.)	14.
Verkstjóri á Löggingingarstofu	14.
Yfirvarðstjórar langlínumiðstöð (var 12. launafl.)	15.
Varðstjórar slökkviliðs (var 13. launafl.)	14.
Aðstoðarslökkviliðsstjóri Reykjavíkurflugv. (var 13. launafl.)	14.
Bifreiðaeftirlitsmenn (var 13. launafl.)	14.
Deildarljósmæður	14.
Deildargæzlusystur	14.
Tópógrafar (var 12. launafl.)	14.
Varðstjórar fangavarða og gæzlumanna á vinnuhælum	14.
Rafveitustjórar III (rafgæzlumenn) (var 13. launafl.)	14.
Útlendingaeftirlitsmenn (var 13. launafl.)	14.
Umsjónarmaður Úlfarsá (var gæzlumaður í 13. launafl.)	14.
Eftirlitsmaður með sérleyfisferðum (var 14. launafl.)	15.
Hjúkrunarkonur (-menn) (var 14. launafl.)	15.
Yfirtópógraf (var 13. launafl.)	15.
Umsjónarmenn Landsspítala og Kleppsspítala (var 14. launafl.)	15.
Aðstoðarvarðstjórar lögreglu	15.
Radíóeftirlitsmenn II L. Í.	15.
Birgðavörður RARIK (var 14. launafl.)	16.
Hamskeri á Náttúrufræðistofnun (var 14. launafl.)	16.
Aðalverkstjórar RARIK, Orkustofnunar og Skipaútgerðar (var 15. launafl.)	16.
Forstöðumaður þvottahúss Landsspítala (var 15. launafl.)	16.
Rafmagnseftirlitsmenn (var 15. launafl.)	16.
Rannsóknarmenn	16.
Umdæmisfulltrúar bifreiðaeftirlits (var 15. launafl.)	16.
Deildarstjóri loftmyndadeildar Landmælinga Íslands	16.
Vatnamælingamaður(var 14. launafl.)	16.
Sakaskrárritari I (var 14. launafl.)	16.

	Launafl. verði:
Starfsheiti:	
Rádióeftirlitsmaður I L. Í. (var stöðvarstjóri stuttbylgjustöðvar L. Í., Vatnsenda, í 15. launafl.)	17.
Bóluefnisstjóri á Keldum (var 16. launafl.)	17.
Deildarstjórar sýklarannsóknna, meinafræði- og vefjarannsóknna (var 16. launafl.)	17.
Forstöðumaður vinnuhælisins á Kviabryggju (var í 16. launafl.)	17.
Slökkviliðsstjóri Reykjavíkurlflugvallar (var í 16. launafl.)	17.
Sjúkraþjálfar (var 16. launafl.)	17.
Yfirfangavörður Hegningarhúss í Reykjavík (var 16. launafl.)	17.
Kartograf (var 15. launafl.)	17.
Matráðskona Kristneshæli (var 16. launafl.)	17.
Aðalfulltrúi Bifreiðaeftirlits	17.
Blindrakennarar, talkennarar og kennarar við Heyrnleysingjaskólann með sérmenntun, er viðurkennd hefur verið sem fullnægjandi af menntamálaráðuneytinu	18.
Rafveitustjórar II (var 17. launafl.)	18.
Umdæmisverkstjórar Vegagerðar (var 17. launafl.)	18.
Deildarstjórar Póststofunnar í Reykjavík (orðalagsbreyting)	18.
Kennarar við gagnfræðaskóla og iðnskóla með háskólapróf eða tækni-fræðipróf án prófs í uppeldis- og kennslufræði	18.
Matráðskonur Vífilsstöðum og Kópavogshælis (var 17. launafl.)	18.
Leiksviðsstjóri Þjóðleikhúss (var 16. launafl.)	19.
Yfirmaður radióeftirlits L. Í.	19.
Deildarstjóri radióverkstæðis flugmála (var 18. launafl.)	19.
Byggingafræðingur (var 18. launafl.)	19.
Rannsóknarmenn með BA-prófi frá H. Í. eða hliðstæða menntun	19.
Aðstoðarsafnverðir með BA-prófi og prófi í bókasafnsfræðum	19.
Kennarar við Handíða- og myndlistarskólann (var 18. launafl.)	19.
Kennarar við Tónlistarskólann (var 18. launafl.)	19.
Aðalgjaldkeri ríkisútvarpsins	19.
Forstöðumaður Löggildingarstofu (var í 18. launafl.)	20.
Forstöðumaður Sauðfjárveikivarna (var í 19. launafl.)	20.
Stöðvarstjórar pósts og síma á Akranesi, Keflavík og Selfossi	20.
Forstöðumaður Bifreiðaeftirlits (var í 19. launafl.)	20.
Forstöðumaður vinnuhælis að Litla-Hrauni (var í 19. launafl.)	20.
Frihafnarstjóri (var í 19. launafl.)	20.
Yfirmatráðskonur Landspítala og Kleppsspítala (var 19. launafl.)	20.
Umsjónarmenn sjálfvirkra stöðva (var 19. launafl.)	20.
Yfirdeildarstjórar hjá radiótæknideild, símatæknideild L. Í. og bæjar-síma Reykjavíkur (var 19. launafl.)	20.
Forstöðukonur á sjúkrahúsum með innan við 200 rúm (var 19. launafl.)	20.
Tækni-fræðingar (var 19. launafl.)	20.
Símatækni-fræðingar (var 19. launafl.)	20.
Bókaverðir Landsbókasafns og Háskólabókasafns (var 20. launafl.)	21.
Minjaverðir Þjóðminjasafns (var 20. launafl.)	21.
Skjalaverðir Þjóðskjalasafns (var 20. launafl.)	21.
Forstöðumaður Kristneshælis (var 20. launafl.)	21.
Kennarar menntaskóla, kennaraskóla og tækniskóla (var 20. launafl.)	21.
Rafveitustjórar I (var 10. launafl.)	21.
Deildartækni-fræðingar (var 20. launafl.)	21.

	Launafl. verði:
Starfsheiti:	
Birgðastjóri pósts og síma (var í 19. launafl.)	21.
Háskólamenntaðir fulltrúar (var 21. launafl.)	22.
Sérfræðingar Handritastofnunar og Orðabókar Háskólans (var 21. launafl.)	22.
Tilraunastjórar í landbúnaði (með háskólaprófi) (var 21. launafl.)	22.
Æskulýðsfulltrúi Þjóðkirkjunnar (var í 21. launafl.)	22.
Söngmálastjóri (var í 21. launafl.)	22.
Lektorar	23.
Biskupsritari (var í 22. launafl.)	23.
Deildarstjóri birgðadeildar RARIK (var í 22. launafl.)	23.
Háskólamenntaðir dómarafulltrúar (var háskólamenntaðir fulltrúar í 22. launafl.)	23.
Háskólamenntaðir sérfræðingar við rannsóknastofnanir atvinnuveganna, skógrækt, Náttúrufræðistofnunina, Veðurstofuna o. fl. (var 22. launafl.)	23.
Skólastjórar gagnfræðaskóla með heimavist	23.
Skólastjóri Handíða- og myndlistaskólans (var í 22. launafl.)	23.
Skólastjórar Tónlistarskóla (var 22. launafl.)	23.
Póstmálafulltrúi (var í 22. launafl.)	23.
Verkfræðingar (var 22. launafl.)	23.
Arkitektar I (var 22. launafl.)	23.
Yfirmaður skýrsludeildar pósts og síma (var í 22. launafl.)	23.
Öryggiseftirlitsmenn (verkfræðingar) (var 22. launafl.)	23.
Aðalfulltrúar sakadómara, borgardómara, borgarfégeta, bæjarfógetanna á Akureyri, Hafnarfirði, Keflavík, Kópavogi og Vestmannaeyjum, lögreglustjórana í Reykjavík og Keflavíkurlflugvelli (1 við hvert embætti) (var 23. launafl.)	24.
Deildarstjórar Náttúrufræðistofnunar (var 23. launafl.)	24.
Deildarstjórar Veðurstofu (var 23. launafl.)	24.
Forstöðukonur sjúkrahúsa með yfir 200 rúm (var 23. launafl.)	24.
Skólastjóri Hjúkrunarskólans (var 23. launafl.)	24.
Framkvæmdastjóri Húsnæðismálastofnunar (var í 23. launafl.)	24.
Póstmeistari í Reykjavík (var í 23. launafl.)	24.
Ritsmastjóri í Reykjavík (var í 23. launafl.)	24.
Aðalendurskoðandi pósts og síma (var í 23. launafl.)	24.
Forstöðumaður Landmælinga Íslands (var í 23. launafl.)	24.
Fyrsti bókaþörfur	24.
Fyrsti minjavörður	24.
Fyrsti skjalavörður	24.
Umdæmisverkfræðingar	24.
Skólastjóri barnaskóla (27 kennarar o. fl.)	24.
Bæjarsímastjórinn í Reykjavík (var í 24. launafl.)	25.
Forstjóri Ferðaskrifstofu ríkisins (var í 24. launafl.)	25.
Forstöðumaður Listasafns ríkisins (var í 24. launafl.)	25.
Skólastjórar héraðsgagnfræðaskóla (var 24. launafl.)	25.
Skólastjórar gagnfræðaskóla og iðnskóla (27 kennarar o. fl.)	25.
Verðlagsstjóri (var í 24. launafl.)	25.

Samningsaðilar eru sammála um að gera breytingar þær á starfsheitum og flokkaskipan, er fjármálaráðuneytið hefur samþykkt á yfirstandandi samningsfimbili, að hluta af samningi þessum. Eru breytingar þær, sem hér um ræðir, svofelldar:

	Launafl. verði:
Starfsheiti:	
Símasmiðir	10.
Ritsímaritarar	11.
Símaflokksstjórar	11.
Talsímaverðir	11.
Vitaverðir	12.
Háloftaathugunarmenn með prófi	13.
Símaverkstjórar	14.
Yfirpóstafgreiðslumenn	14.
Yfirsímritarar	14.
Símvirtjameistarar	14.
Eftirlitsmenn flugöryggistækja	14.
Eftirlitsmenn háloftaathugunarmanna	15.
Eftirlitsmenn fjarskipta á Veðurstofu	15.
Eftirlitsmenn símritunar	15.
Yfirumsjónarmaður bifreiða L. Í. (var bifreiðaumsjónarmaður í 13. launafl.)	15.
Undirverkstjórar símvirtjara	15.
Verkstjórar eftirlitsmanna og flugöryggistækja	15.
Aðstoðarvarðstjórar tollvarða	15.
Meinataeknar	15.
Aðstoðarinnheimtugjaldkeri	16.
Stöðvarstjóri endurvarpsstöðvar Eiðum (var 14. launafl.)	16.
Yfirsímvirtjaverkstjórar	16.
Yfirumsjónarmenn símritunar	16.
Yfirumsjónarmenn með talsambandi við útlönd	16.
Yfirsímaverkstjórar	16.
Yfirumsjónarmaður háloftaathugana	16.
Deildarstjóri loftskýtadeildar Veðurstofu (var 16. launafl.)	18.
Íþróttafréttamaður Ríkisútvarpsins	18.
Stöðvarstjóri Loranstöðvar Reynisfjalli (var 17. launafl.)	18.
Stöðvarstjóri Rjúpnahæð (var 17. launafl.)	18.
Deildarstjóri Vegagerðar (var vélaumsjónarmaður í 17. launafl.)	19.
Aðstoðaryfirlögregluþjónn á Keflavíkurflugvelli (var yfirvarðstjóri í 17. launafl.)	19.
Aðstoðarmaður við heilaritun (var 17. launafl.)	19.
Yfirsjúkraþjálfari	19.
Félagsráðgjafi á Kleppsspítala	19.
Yfirdeildarstjórar hjá pósti og síma	19.
Stöðvarstjóri Loranstöðvar Gufuskálum (var í 18. launafl.)	19.
Stöðvarstjóri pósts og síma, Hafnarfirði (var í 19. launafl.)	20.
Aðalbókarar flugmála og raforkumála	20.
Yfirlögregluþjónn á Keflavíkurflugvelli (var í 19. launafl.)	21.
Skólastjórar heimavistarbarnaskóla með 1. bekk unglingsdeildar	21.
Skólastjórar heimavistarbarnaskóla með 12 unglingsdeildum eða fleiri og 2. bekk unglingsdeildar	22.
Launaskrárritari	22.

	Launafl. verði:
Starfsheiti:	
Fjármálastjóri ríkisútvarpsins	25.
Framkvæmdastjóri hljóðvarps	25.
Rafmagnsveitustjóri ríkisins (var í 26. launafl.)	27.
Hagsýslustjóri	28.

Starfsheitinu: „gæzlumenn á sjúkrahúsum, fávita- og geðveikrahælum“, sem skráð eru í 8. launafl., skal breyta í „aðstoðarmenn við hjúkrun á geðsjúkrahúsum“ og „gæzlumenn á fávita-hælum“.

Eftirfarandi starfsheiti falli niður:

Sölumenn Á. T. V. R.

Birgðavörður L. Í. með sérþekkingu.

Umsjónarmaður spjaldgötunar á Skattstofu Reykjavíkur.

Umsjónarmenn með skýrslusöfnun og spjaldgötun (Hagstofu).

Yfirumsjónarmaður birgða pósts og síma.

Yfirumsjónarmaður með línuáætlunum og framkvæmdum L. Í.

Stöðvarstjóri Vatnsenda (útvarp).

Umsjónarmaður línuframkvæmda, trésmíðaverkstæðis og bifreiðaverkstæðis. L. Í.

Birgðastjóri aðalfrimerkjavörzlu.

Deildarstjóri umferðamálaeildar pósts og síma.

Komi til ágreinings milli sammingsaðila um skipan einstaklinga í launaflokka, þannig að úrskurður Kjaranefndar sé talinn nauðsynlegur, skulu slík mál fengin Kjaranefnd til meðferðar fyrir lok þess tímabils, er samningur þessi tekur til.

Samningur þessi er hluti af heildarsamningi aðila og gildir sá heildarsamningur lögum samkvæmt til 31. desember 1969.

Reykjavík, 1. febrúar 1969.

Kjararáð Bandalags starfsmanna
ríkis og bæja,

Kristján Thorlacius.
Guðjón B. Baldvinsson.
Baldvin Jóhannesson.
Kristján Halldórsson.
Páll Bergþórsson.

Fjármálaráðuneytið
f. h. ríkissjóðs,
Magnús Jónsson.

Af hálfu ríkissjóðs er gerður svofelldur fyrirvari:

„Við sammingsgerð um röðun í launaflokka milli Samninganefndar ríkisins í launamálum og Kjararáðs B. S. R. B. í janúar 1969, er það forsenda af hálfu Samninganefndarinnar, að launahækkanir, sem af samningunum leiðir teljist nú þegar greiddar með milligreiðslum, sem tíðkæpt hafa, að því marki, sem þær milligreiðslur hrökkva til.“

Í framhaldi af samningi um skipan starfsheita í launaflokka gera aðilar sva-
fellda bókun:

„Samningsaðilar samþykkja að koma á fót tveimur nefndum til þess að fjalla
um tiltekin mál til undirbúnings næsta kjarasamningi.

Önnur nefndin fjalli um ýmis atriði í sambandi við vinnutíma og yfirvinnukaup.

Hin nefndin fjalli um skipun kennara á öllum skólastigum í launaflokka og
skal hún vera starfsmatsmönnum til aðstoðar. Hún getur einnig skilað álitni beint
til samningsaðila, og liggja álit hennar þá fyrir í síðasta lagi fyrir 1. júní 1969.“

Reykjavík, 1. febrúar 1969

Kjararáð Bandalags starfsmanna
ríkis og bæja,

Kristján Thorlacius.
Guðjón B. Baldvinsson.
Baldvin Jóhannesson.
Kristján Halldórsson.
Páll Bergþórsson.

Fjármálaráðuneytið
f. h. ríkissjóðs,
Magnús Jónsson.

Ofangreindur samningur birtist hér með til eftirbreytni öllum, sem hlut eiga
að máli.

Fjármálaráðuneytið, 5. febrúar 1969.

F. h. r.

Jón Sigurðsson.

Höskuldur Jónsson.

AUGLÝSING

um eindaga þungaskatts dísilbifreiða.

Samgöngumálaráðuneytið hefur ákveðið, samkvæmt heimild í 4. mgr. b-liðar
87. gr. vegalaga, nr. 71 30. desember 1963, sbr. lög nr. 7 10. apríl 1968, að þungaskatt
af dísilbifreiðum megi greiða í tvennu lagi. Helmingur skattsins greiðist samkvæmt
gildandi reglum 91. gr. vegalaga, sbr. lög nr. 12 14. maí 1964, en síðari helmingur
gjaldsins á eindaga 1. september.

Að öðru leyti gilda reglur 91. gr. vegalaga.

Samgöngumálaráðuneytið, 5. febrúar 1969.

Ingólfur Jónsson.

Brynjólfur Ingólfsson.

REGLUGERÐ

um störf lóðaskrárritarans á Akureyri.

1. gr.

Bæjarstjórn skipar lóðaskrárritara til þess að leysa úr sérhverju því atriði, sem upp kann að koma viðvíkjandi línu- og flatarmáli lóða og húsa í landi bæjarins, eins og það nú er og framvegis kann að verða. Er hann skyldugur að leysa af hendi þau verk, er koma undir starfsvið hans, hvort heldur er fyrir bæinn eða einstaklinga. Lóðaskrárritari skal vera verkfræðingur eða tæknifræðingur. Lóðaskrárritari hafi bæjarverkfræðing að yfirmanni.

2. gr.

Lóðaskrárritari skal annast útgáfu lóðarsamninga og erfðafestubréfa, svo og vottorð varðandi lóðir. Hann á enn fremur, þegar þess er krafizt, að láta bygginganefnd eða bæjarstjórn í té, allar upplýsingar um mörk lóða, eignaheimildir, kvaðir og afstöðu til gatna og nágrannahúsa.

3. gr.

Lóðaskrárritari á að halda hina lögboðnu lóðaskrá. Í hana á þegar markasetningu lóða er lokið, smám saman að færa inn allar lóðir með númerum, samkvæmt því númerakerfi sem fyrirhugað er að taka upp fyrir landið í heild. Af hverri lóð skal vera uppráttur og sýni hann afstöðu lóðarinnar til nágrannalóðanna og grunnflöt allra húsa á henni. Í lóðaskránni skal enn fremur vera lýsing merkja, flatarmál lóðarinnar, byggðrar og óbyggðrar og nafn eiganda. Sömuleiðis skulu gerðir upprættir á erfðafestulöndum, er sýni stærð þeirra, lögun og legu. Staðfest eftirrit úr lóðaskránni er mælingabréf viðkomandi lóðar.

4. gr.

Ef skrásettri lóð skal skipt í hluta, tvo eða fleiri og bygginganefnd hefur gefið samþykki sitt, skal mæla hana á kostnað beiðanda og færa í lóðaskrána. Áður en þinglýst er skjali eða skjölum um skiptingu lóða eða um eigendaskipti að lóð og erfðafestulandi, skal lóðaskrárritarinn rita vottorð sitt á skjalið eða skjölin um það, að breytingarinnar sé getið á lóðaskrá, í lóðamerkjabók eða skrá um erfðafestulönd.

5. gr.

Lóðaskrárritari skal láta í té allar þær upplýsingar um lóðir og hús, er með þarf, til þess að reikna út þá skatta, er byggjast á stærð þeirra og skal hann árlega ganga frá fasteignagjaldskrá í samráði við bæjarritara.

6. gr.

Lóðaskrárritari skal sjá um að gera hlutakort af bænum í Mkv. 1:500 eins og hann nú er og kann að verða og annast breytingar og viðhald þeirra. Kortin skulu vera samkvæmt því númerakerfi sem fyrirhugað er að taka upp fyrir landið í heild.

7. gr.

Lóðaskrárritari skal sjá um, að götur og hús í bænum séu greinilega merkt. Lóðaskrárritari skal sitja fundi bygginganefndar. Lóðaskrárritari sé yfirmaður umsjónarmanns landeigna bæjarins.

8. gr.

Lóðaskrárritari skal hafa náð samstarf við byggingafulltrúa, verkfræðing mælingadeildar og starfsmenn skipulagsins og vinna með þeim ef ástæður hans leyfa og bæjarverkfræðingur óskar þess.

9. gr.

Fyrir þau störf, er lóðaskrárritari vinnur fyrir einstaka menn, skal greiða í bæjarsjóð sem hér greinir:

- a. Fyrir útmælingu og merkingu nýrrar lóðar og byggingar, svo og ákvörðun gólfhæðar greiðist fast gjald, kr. 1500.00.
- b. Fyrir aukamælingar nýrra lóða og bygginga, svo og aukamælingu á gólfhæð, greiðist kr. 500.00 fyrir hverja mælingu fyrir sig.
- c. Fyrir merkingu og mælingu lóða eða lóðarhluta eða skiptingu lóða, greiðist kr. 500.00.
- d. Fyrir uppdrátt, án sérstakrar mælingar og afrit úr lóðaskrá greiðist kr. 100.00.
- e. Fyrir áritun um eigendaskipti greiðist kr. 50.00.
- f. Fyrir önnur störf lóðaskrárritara greiðist skv. ákvörðun hans í hvert skipti.

10. gr.

Bæjarstjórn endurskoðaði gjaldskrá þessa árlega.

Reglugerð þessi, sem bæjarstjórn Akureyrar hefur samið og samþykkt, staðfestist hér með samkvæmt 6. gr. laga nr. 16 9. febrúar 1951, til að öðlast gildi þegar í stað.

Jafnframt fellur úr gildi reglugerð um störf lóðaskrárritarans á Akureyri nr. 34 15. marz 1956.

Félagsmálaráðuneytið, 2. janúar 1969.

F. h. r.

Hjálmar Vilhjálmsson.

Hallgrímur Dalberg.

AUGLÝSING

um nýja lyfjaverðskrá I

Frá og með 20. janúar 1969 gengur í gildi ný lyfjaverðskrá I og fellur þá jafnframt úr gildi lyfsöluskrá I frá 1. marz 1963 með áorðnum breytingum.

Í dóms- og kirkjumálaráðuneytinu, 3. janúar 1969.

Jóhann Hafstein.

Baldur Möller.

REGLUGERÐ**um fasteignaskatt í Hafnarhreppi, A.-Skaftafellssýslu.**

Fasteignaskatt samkvæmt 3. gr. laga nr. 51 10. júní 1964 skal innheimta með 100% álagi í Hafnarhreppi.

Reglugerð þessi staðfestist hér með samkvæmt lögum nr. 51 10. júní 1964, 5. gr., til þess að öðlast gildi þegar í stað og birtist til eftirbreytni öllum þeim, sem hlut eiga að máli.

Félagsmálaráðuneytið, 16. janúar 1969.

F. h. r.

Hjálmar Vilhjálmsson.

Hallgrímur Dalberg.

16. janúar 1969.

Nr. 13.

REGLUGERÐ**um fasteignaskatt í Kópavogi.**

Fasteignaskatt samkvæmt 3. gr. laga nr. 51 10. júní 1964 skal innheimta með 200% álagi í Kópavogi.

Reglugerð þessi staðfestist hér með samkvæmt lögum nr. 51 10. júní 1964, 5. gr., til þess að öðlast gildi þegar í stað, og birtist til eftirbreytni öllum þeim, sem hlut eiga að máli.

Félagsmálaráðuneytið, 16. janúar 1969.

F. h. r.

Hjálmar Vilhjálmsson.

Hallgrímur Dalberg.

22. janúar 1969.

Nr. 14.

REGLUGERÐ**um fasteignaskatt í Ólafsvíkurreppi.**

Fasteignaskatt samkvæmt 3. gr. laga nr. 51 10. júní 1964 skal innheimta með 200% álagi í Ólafsvíkurreppi.

Reglugerð þessi staðfestist hér með samkvæmt lögum nr. 51 10. júní 1964 5. gr., til þess að öðlast gildi þegar í stað, og birtist til eftirbreytni öllum þeim, sem hlut eiga að máli.

Félagsmálaráðuneytið, 22. janúar 1969.

F. h. r.

Hjálmar Vilhjálmsson.

Gunnlaugur Þórðarson.

AUGLÝSING

um breyting á auglýsingu um staðfestingu félagsmálaráðueytisins á reglum nefnda til úthlutunar bóta samkvæmt lögum um atvinnuleysistryggingar, nr. 25 30. janúar 1968.

1. málsgrein auglýsingarinnar orðist svo:
43. Nefnd Verkamannafélagsins Hlífar, Verkakvennafélagsins Framtíðarinnar, Sjómannafélags Hafnarfjarðar, Iðju, félags verksmiðjufólks í Hafnarfirði og félags byggingariðnaðarmanna í Hafnarfirði. Aðsetur í Hafnarfirði. Staðfest 26. jan. 1968, breytt 16. jan. 1969.

Félagsmálaráðuneytið, 16. janúar 1969.

F. h. r.

Hjálmar Vilhjálmsson.

Gunnlaugur Þórðarson.

Nr. 16.

23. janúar 1969.

SAMÞYKKT

fyrir Vatnsveitufélag Fagurhólsmýrar í Hofshreppi í Austur-Skaftafellssýslu.

1. gr.

Félagið heitir Vatnsveitufélag Fagurhólsmýrar. Heimili þess og varnarþing er í Hofshreppi í Austur-Skaftafellssýslu.

2. gr.

Markmið félagsins er að sjá býlum og öðrum aðilum á félagssvæðinu fyrir vatni.

3. gr.

Stofnendur félagsins eru þessir:

1. Fagurhólsmýri I.
2. Fagurhólsmýri II.
3. Heimili verzlunarstjóra Fagurhólsmýri.
4. Kaupfélag Austur-Skaftfellinga vegna verzlunarhúss á Fagurhólsmýri.
5. Kaupfélag Austur-Skaftfellinga vegna sláturhúss á Fagurhólsmýri.

Hver stofnandi greiði kr. 2000.00 sem stofngjald.

Félagsskylda samkvæmt 1. málsgr. þessarar greinar er því skilyrði háð, að aðila séu látin afnot af vatni því, er félagið hefur til umráða.

4. gr.

Nú verða reist ný íbúðarhús eða önnur mannvirki á félagssvæðinu, og má þá taka nýja aðila í félagið með samþykki lögmeats aðalfundar. Nýr félagi greiði sama stofngjald og eldri félagar og öll gjöld, sem á félaginu hvila til jafns við aðra félagsmenn frá því er hann gekk í félagið. Hann skal sjálfur kosta allar framkvæmdir, sem gera verður sérstaklega hans vegna til þess að hann geti notað mannvirki félagsins.

5. gr.

Vatnsskatt skal innheimta árlega. Félagsstjórnin skal ákveða upphæð hans þannig fyrir hvert reikningsár að nægi til greiðslu vaxta, afborgana af lánum og viðhalds. Vatnsskatt má taka með lögtaki, ef ekki er staðið í skilum. Eignir félagsins standa til fullnægingar skuldbindingum þess. Enginn félagi ber ábyrgð á skuldbindingum félagsins umfram þau gjöld, sem honum er gert að greiða samkvæmt ákvæðum þessarar samþykktar.

6. gr.

Aðalfundur félagsins skal haldinn eigi síðar en 1. apríl ár hvert. Til hans skal boða með viku fyrirvara bréflaga eða persónulega. Aðalfundur er lögmætur, ef $\frac{3}{4}$ félagsmanna sækja hann. Verði hann ekki lögmætur, er boðað er til hans í fyrsta sinn, skal boða hann aftur og telst hann þá lögmætur, hver sem fundarsókn er.

Á aðalfundi skulu teknar ákvarðanir um starfsemi félagsins á árinu, lagðir fram reikningar þess og kosnir þrír menn í stjórn og tveir endurskoðendur til eins árs í senn.

Liggi önnur mál fyrir aðalfundi en venjuleg aðalfundarstörf, ber að geta þess í fundarboði.

7. gr.

Félagsstjórn er skylt að boða til fundar í félaginu, ef þrír félagar eða tveir stjórnarmenn krefjast þess, enda greini þeir tilefni kröfunnar.

8. gr.

Félagsfundur er lögmætur, ef helmingur félagsmanna sækir hann, enda hafi verið til hans boðað á sama hátt og aðalfundar. Á félagsfundi hafa allir félagsmenn jafnan rétt og ræður afl atkvæða úrslitum.

9. gr.

Stjórn félagsins skiptir með sér verkum. Störf stjórnar og endurskoðenda skulu vera ólaunuð. Formaður kveður stjórnina saman til fundar og boðar félagsfundi og aðalfundi. Stjórnarfundir eru því aðeins lögmætir, að allir stjórnarmenn sæki fund. Færa skal gerðabók stjórnarfunda og ritari lesa fundargerð í lok hvers fundar. Hann undirritar hana ásamt formanni, þegar hún hefur verið samþykkt.

10. gr.

Stjórn félagsins hefur umsjón með vatnsveitunni, annast reikningshald hennar og innheimtu á gjöldum til félagsins. Hún sér um viðhald og viðgerðir á vatnsveitunni. Viðhald heimæða og umbúnaðar í húsum annast félagsmenn hver hjá sér.

11. gr.

Samþykkt þessari má ekki breyta, nema á aðalfundi, enda hafi breytinganna verið getið í fundarboði og séu að minnsta kosti $\frac{2}{3}$ félagsmanna samþykktir þeim.

Samþykkt þessi, sem samin er og samþykkt af Vatnsveitufélagi Fagurhólsmýrar í Hofshreppi, Austur-Skaftafellssýslu, staðfestist hér með samkvæmt vatnalögum, nr. 15 20. júní 1923, til þess að öðlast gildi þegar í stað, og birtist til eftirbreytni öllum, sem blut eiga að máli.

Félagsmálaráðuneytið, 23. janúar 1969.

F. h. r.

Hjálmar Vilhjálmsson.

Hallgrímur Dalberg.

HAFNARREGLUGERÐ

fyrir Grenivík í Suður-Pingeyjarsýslu.

I. KAFLI

1. gr.

Takmörk hafnarinnar.

Höfnin takmarkast að vestan af línu, sem hugsast dregin frá norðurenda Þengilshöfða (Nöfum) í norðurenda Hríseyjar, en að norðan af línu, sem hugsast dregin réttvísandi í vestur frá íbúðarhúsinu á Melum.

II. KAFLI

2. gr.

Um stjórn hafnarinnar.

Að afloknum hreppsnefndarkosningum kýs hreppsnefnd Grýtubakkahrepps þrjá menn í hafnarnefnd og tvo til vara.

Hafnarnefnd kýs formann úr sínum hóp. Kjörtímabil hafnarnefndar er hið sama og hreppsnefndar.

3. gr.

Hafnarnefnd sér um, að reglugerð hafnarinnar sé hlýtt. Hún sér um innheimtu á tekjum hafnarsjóðs gegn þóknun, er um semur.

Hafnarnefnd ber, undir yfirstjórn hreppsnefndar og samgöngumálaráðuneytisins, að hafa framkvæmd allra mála hafnarinnar, að stýra öllum framkvæmdum er þar að líta.

Hafnarnefnd annast og fjárvörzlu og reikningsskil hafnarsjóðs fyrir hönd hreppsnefndar. Heimilt er hafnarnefnd að ráða starfsmenn eftir þörfum, og ákveður hún launakjör þeirra.

Hreppsnefnd ber ábyrgð á eignum hafnarsjóðs sem öðrum eignum hreppsins, svo og öllum skuldbindingum hans.

4. gr.

Allar tekjur hafnarinnar, sem ákveðnar eru í þessari reglugerð renna í hafnarsjóð Grýtubakkahrepps, sem stofnaður var árið 1942.

Hafnarsjóði skal, eftir ákvæðum hreppsnefndar, varið í þarfir hafnarinnar.

Við lok hvers reikningsárs skal hafnarnefnd semja reksturs- og efnahagsreikning hafnarsjóðs. Reikningarnir skulu afhentir til endurskoðunar eigi síðar en 31. janúar næsta ár. Þeir skulu endurskoðaðir og úrskurðaðir á sama hátt og reikningar sveitarsjóðsins.

Fyrir 1. september ár hvert skal hafnarnefnd hafa samið og lagt fyrir hreppsnefnd Grýtubakkahrepps frumvarp til áætlunar um tekjur og gjöld hafnarsjóðs á komandi ári.

Hreppsnefnd skal síðan fullsemja áætlunina og senda hana samgöngumálaráðuneytinu til staðfestingar fyrir 5. september ár hvert, ásamt nauðsynlegum skýringum á tekju- og gjaldaliðum hennar.

5. gr.

Reikningsár hafnarsjóðs er almanaksárið.

6. gr.

Hafnarvörður sér um að reglu sé gætt í höfninni og landi hennar.

Öllum er skylt að hlýða jafnt boði hans sem banni og enn fremur starfsmanna þeirra, sem settir eru til að gæta reglu.

Nú þykir einhverjum sér óréttur gerður af starfsmönnum hafnarinnar, getur hann þá kært það fyrir hafnarnefnd, en þó skal hann hlýða skipun starfsmannsins þegar í stað.

Starfsmenn hafnarinnar skulu gæta allrar kurteisi í starfi sínu.

7. gr.

Þeim, sem ekkert lögmaett erindi eiga, er bannað að dvelja á landi hafnarinnar, ef þeir með því tálma fermingu eð affermingu skipa og öðrum störfum, sem þar eru unnin.

8. gr.

Allrar varúðar skal gætt í meðferð elds og ljósa í skipum á höfninni.

Bannað er að sjóða tjöru, bik, fernisolíu eða annað slíkt, sem eldhætta getur stafað af, í skipum á höfninni, svo og á landi hafnarinnar, nema með leyfi hafnarvarðar.

9. gr.

Útbyrðis frá bólum, sem liggja í höfninni, má ekki kasta seglfestu, ösku, fiskúrgangi, tögum, vírum, neta- eða nótaslíkkjum eða neinu öðru, sem valdið getur skemmdum á höfninni, né flytja það úr landi.

10. gr.

Heimilt er hafnarverði að láta hreinsa úr höfninni eða af landi hennar hvers kyns rusl og úrgang, sem þangað kann að verða fluttur og er til óþrifa eða kann að valda skemmdum, á kostnað þess, er ruslið setur í höfnina eða á land hennar.

11. gr.

Óheimilar eru allar framkvæmdir á landi hafnarinnar, einnig að fylla upp eða dýpka út frá landi nema leyfi hafnarnefndar komi til, og einnig leyfi hreppsnefndar ef um meiri háttar framkvæmdir er að ræða.

12. gr.

Bátar og skip hafa rétt til notkunar á bryggjuplássi í þeirri röð sem þeir koma að henni, nema hafnarnefnd ákveði aðra tilhögun.

Jafnan skulu fiskibátar hraða löndun eftir því, sem tök eru á þegar aðrir bátar bíða löndunar, og strax að löndun lokinni vikja úr plássi fyrir báti, sem þarf að komast til löndunar.

Þá skal þess jafnan gætt, að þau skip, sem sigla eftir fyrir fram auglýstum ferðaáætlunum og flytja póst, geti lagzt að bryggju þótt önnur skip liggja þar fyrir, og verða þau skip þá að vikja meðan hin eru afgreidd.

Sé fermingu eða affermingu skips ekki haldið áfram með hæfilegum hraða að dómi hafnarvarðar, ber því að vikja fyrir öðrum skipum, ef hann krefst þess.

13. gr.

Nú ber nauðsyn til, að skipum, sem ferma eða afferma við bryggjur eða bólvirki, sé lagt hvoru við hliðina á öðru, og er þá heimilt að flytja farm þeirra skipa, sem utan liggja yfir þilför hinna á bjálkabrum, svo er og skipshöfn og farþegum þeirra skipa, sem utar liggja heimil umferð um þilför þeirra skipa, sem nær liggja.

14. gr.

Meðan bátur er á floti við bryggju, skal jafnan einn maður af skipshöfninni vera til taks ef færa þarf bátinn eða framkvæma aðrar skipanir frá hafnarverði.

15. gr.

Kjölfestu og annað lauslegt úr skipum og bátum má ekki setja til geymslu á bryggju eða land hafnarinnar, nema með leyfi hafnarvarða og á þá staði, sem hann vísar á.

16. gr.

Skylt er skipstjóra eða afgreiðslumanni að láta ræsta bryggju þá, sem notuð hefur verið við fermingu eða affermingu skips.

Farist það fyrir, skal hafnarvörður sjá um, að það sé gert, en skipstjóri eða afgreiðslumaður greiði allan kostnað, sömu ákvæði gilda um fiskafla settan á land í höfninni og ber þá skipstjóri eða útgerðarmaður og kaupandi aflans ábyrgð samkvæmt þessari grein.

17. gr.

Munir þeir eða vörur, sem affermdar eru eða látnar í skip mega ekki liggja á bryggjunni eða bólvirki eða annars staðar í landi hafnarinnar en á þeim stöðum, sem ætlaðir eru til geymslu, nema með sérstöku leyfi.

Skal flytja burt muni og vörur jafnóðum og hafnarvörður krefst þess. Sé það ekki gert, lætur hann gera það á kostnað og ábyrgð eigenda eða ábyrgðarmanna hans.

III. KAFLI**18. gr.****Um legu skipa og umferð þeirra um höfnina.**

Skip, sem leggjast fyrir eigin legufærum á höfninni skulu hlýða fyrirmælum hafnarvarðar hvar þau megi liggja hverju sinni, eins skal skipstjóri færa skipið ef hafnarvörður krefst þess, ella getur hafnarvörður látið flytja skipið á kostnað og ábyrgð eigenda.

19. gr.

Grenivíkurhöfn skal ein eiga botnkeðjur (múrningar) þær, sem lagt er í höfnina og keðjutauma þá, sem liggja frá botnkeðju í báta, en bátaeigendur sjálfir ból og færi til að hala upp keðjutaumana og bera þeir kostnað við að ná þeim upp, er þeir tapast.

Hafnarvörður segir fyrir um á hvaða keðjutaum hver bátur skuli fara, en skylt er bátaeigendum að flytja bát sinn á annan keðjutaum, ef hafnarvörður skipar svo fyrir.

Ef báteigandi óhlýðnast því, getur hafnarvörður látið flytja bátinn á kostnað og ábyrgð eiganda.

20. gr.

Meðan skip liggur mannlaust í höfninni, skal ekki sjaldnar en einu sinni í viku fara út í það til þess að líta eftir, hvort legufæri eða annað hafi haggast eða bilað, og ef svo reynist, skal lagfæra það svo fljótt sem auðið er.

Ekki ber hafnarsjóður ábyrgð á skipum í höfninni.

21. gr.

Um gjöld til hafnarinnar.

Öll aðkomufiskiskip og bátar, sem koma í höfnina, hvort þau eru tóm eða hlaðin og leggjast að bryggju eða við festar, greiði hafnargjald sem hér segir:

- a. Bátar að tólf tonnum greiði tuttugu og fimm krónur í hvert skipti sem þeir koma í höfnina.
- b. Bátar frá tólf til fimmtíu tonna, fimmtíu krónur.
- c. Bátar og skip þar yfir sjötíu og fimm aura brúttórúmllest.

Ef aðkomubátar landa afla sínum í höfninni, dregst aflagjaldið frá hafnargjaldinu, og fellur hafnargjaldið niður, ef aflagjald það, er báturinn greiðir af afla sínum í það skipti, er hærra en hafnargjaldið.

Hver bátur, sem liggur við múrningar í höfninni greiði árlega kr. 1000.00 og auk þess kr. 150.00 af brúttórúmllest.

Öll önnur skip greiði sextíu aura af nettórúmllest, nema vitaskip ríkisins og varðskipin, þau greiði ekki hafnargjald.

22. gr.

Bátar, sem gerðir eru út frá Grenivík, eða skrásettir þaðan, skulu aldrei greiða minna í hafnarsjóð en sjötíu og fimm krónur af brúttórúmllest fyrir báta að tólf tonnum, en bátar og skip þar yfir eitt þúsund og fimm hundruð krónur.

23. gr.

Vörugjald skal greiða af öllum vörum (þar á meðal lifandi dýrum), sem fluttar eru af eða á skipsfjöl í höfninni, sem hér hegir.

- a. Af kolum, salti, sementi, tilbúnum áburði, fóðurvörum, kornvörum, garðávöxtum, olíum, benzíni, steypustyrktarjárn, þakjárn, hvers konar hleðslusteinum og steinsteypuplötur, tuttugu krónur af smálest
- b. Af timbri greiðast fimmtíu aurar fyrir rúmfet.
- c. Af húsgögnum, hljóðfærum, olíugeymum og þess háttar greiðast sjötíu og fimm aurar fyrir rúmfet, einnig af öðrum vörum, sem gjald reiknast af eftir rúm-máli, ótaldar annars staðar.
- d. Gjald fyrir reka, sem settur er á land í höfninni, ákveður hafnarvörður hverju sinni.
- e. Tómar tunnur, för og umbúðir, ein króna á stykki.
- f. Stórgripir, tíu krónur fyrir stykki.
- g. Sauðfé fimm krónur fyrir stykki.
- h. Saltsíld í tunnum, lýsi, gota o. fl., tvær krónur á tunnu.
- i. Af landbúnaðarvörum og sjávarafurðum öðrum en saltsíld í tunnum, lýsi og gotu, tvær krónur fyrir hvert hundruð kíló.
- j. Aflagjald.

Eitt og einn fjórði úr prósentu af verðmæti sjávarafla lögðum á land í Greni-vikurhöfn, gjaldið skal miðað við lögskráð verð á hráefni, sé það fyrir hendi, annars áætlað hafnarnefnd verðmæti aflans.

24. gr.

Undanþeginn vörugjaldi er pósthlutningur og farangur ferðamanna, svo og vistir og nauðsynjar til báta og skipa til eigin nota, sem fluttar eru úr landi.

25. gr.

Öll gjöld, samkvæmt reglugerð þessari, má taka lögtaki.

IV. KAFLI

26. gr.

Eignatjón og bætur.

Þeir, sem valdir verða að tjóni á bryggjum eða öðrum eignum hafnarsjóðs, skulu bótaskyldir.

Annaðhvort bæta þeir tjónið eftir samkomulagi við hafnarnefnd eða greiða viðgerðarkostnað eftir reikningi.

27. gr.

Takist ekki samkomulag um bætur, skulu þær ákveðnar af þremur óvilhöllum, dómkvöddum mönnum.

Hvorum aðila fyrir sig er heimilt að krefjast yfirmats, og skal þá krafa um það borin fram innan mánaðar frá því að matsgerð lauk.

Yfirmat skal framkvæmt af fimm óvilhöllum, dómkvöddum mönnum.

Kostnað við yfirmat greiðir sá, sem þess hefur krafizt, ef matsupphæðinni verður ekki breytt meira en um 10% af hinni ákveðnu endurgjaldsupphæð. Annars greiðir hinn aðilinn kostnaðinn.

28. gr.

Brot gegn reglugerð þessari verða sektum allt að 100 000.00 krónum, nema þyngri refsing liggir við samkvæmt lögum.

Með mál út af slíkum brotum skal fara að hætti opinberra mála.

Sektirnar renni í hafnarsjóð.

Reglugerð þessi, sem sett er samkvæmt hafnalögum, nr. 48 29. apríl 1967, staðfestist hér með til að öðlast þegar gildi, og birtist til eftirbreytni öllum þeim, sem hlut eiga að máli.

Jafnframt fellur úr gildi hafnarreglugerð fyrir Grenivík í Suður-Þingeyjarsýslum, nr. 204 23. desember 1949 með áorðnum breytingum.

Samgöngumálaráðuneytið, 24. janúar 1969.

Eggert G. Þorsteinsson.

Kristinn Gunnarsson.

Nr. 18.

28. janúar 1969.

REGLUGERÐ**um fasteignaskatt í Kelduneshreppi, N.-Þingeyjarsýslu.**

Fasteignaskatt samkvæmt 3. gr. laga nr. 51 10. júní 1964 skal innheimta með 200% álagi í Kelduneshreppi.

Reglugerð þessi staðfestist hér með samkvæmt lögum nr. 51 10. júní 1964, 5. gr., til þess að öðlast gildi þegar í stað og birtist til eftirbreytni öllum þeim, sem hlut eiga að máli.

Félagsmálaráðuneytið, 28. janúar 1969.

F. h. r.

Hjálmar Vilhjálmsson.

Gunnlaugur Þórðarson.

REGLUGERÐ

fyrir umferðarmálaráð.

1. gr.

Dómsmálaráðherra skipar umferðarmálaráð.

2. gr.

Hlutverk umferðarmálaráðs skal vera sem hér segir:

1. Að beita sér fyrir því, að haldið sé uppi umferðarfræðslu í landinu.
2. Að vera fræðslufrivöldum, umferðarnefndum sveitarfélaga og samtökum, er vinna að bættri umferðarmenningu, til hjálpar og ráðuneytis eftir því sem óskað er og aðstæður leyfa.
3. Að standa fyrir útgáfu fræðslurita og bæklinga um umferðarmál og hafa milligöngu um útvegum kennslutækja og annarra gagna til nota við fræðslustarfsemi.
4. Að hafa milligöngu um umferðarfræðslu í Ríkisútvarpi (hljóðvarpi og sjónvarpi) og öðrum fjölmiðlunartækjum.
5. Að beita sér fyrir bættum umferðarháttum.
6. Að sjá um, að á hverjum tíma sé til vitneskja um fjölda, tegund og orsakir umferðarslysa í landinu.
7. A vera stjórnvöldum og öðrum til ráðuneytis um umferðarmál.
8. Að fylgjast með þróun umferðarmála erlendis og hagnýta reynslu og þekkingu annarra þjóða á því sviði.
9. Að leitast við að sameina sem flesta aðila til samstilltra og samræmdra átaka í umferðarslysavörnum og bættri umferðarmenningu.

3. gr.

Umferðarmálaráði ber að hafa samvinnu við fræðslufirvöld, lögreglufirvöld, umferðaryfirvöld sveitarfélaga, Slysavarnafélag Íslands, samtök bifreiðaeigenda og bifreiðastjóra, vártýggingarfélög, svo og öll önnur félög og stofnanir, sem fjalla um umferðarmál í landinu og láta sig umferðaröryggi skipta.

4. gr.

Umferðarmálaráð skal skipað til þriggja ára í senn.

Eftirtaldir aðilar skulu eiga rétt til að tilnefna einn fulltrúa hver og annan til vara í ráðið:

Dómsmálaráðuneyti.
 Fræðslumálastjórn.
 Ríkislögregla.
 Vegagerð ríkisins.
 Bifreiðaeftirlit ríkisins.
 Samband íslenzkra sveitarfélaga.
 Reykjavíkurborg.
 Slysavarnafélag Íslands.
 Félag íslenzkra bifreiðaeigenda.
 Landssamband vörubifreiðastjóra.
 Bandalag íslenzkra leigubifreiðastjóra.
 Samband íslenzkra tryggingarfélaga.
 Ökukennarafélag Íslands.

Dómsmálaráðherra getur heimilað fleiri aðilum aðild að umferðarmálaráði. Hann skipar formann umferðarmálaráðs. Störf í umferðarmálaráði eru ólaunuð.

5. gr.

Innan umferðarmálaráðs skal starfa þriggja manna framkvæmdanefnd, sem dómsmálaráðherra skipar til eins árs í senn, og skiptir ráðherra störfum með framkvæmdanefndarmönnum eftir því sem þurfa þykir.

Dómsmálaráðherra ákveður þóknun framkvæmdanefndar, en hún getur ráðið sér nauðsynlegt aðstoðarfólk með heimild ráðherra. Um kostnað af störfum nefndarinnar að öðru leyti skal gera áætlun, sem sendist ráðuneytinu til staðfestingar, svo og árleg reikningsskil.

6. gr.

Framkvæmdanefnd skal vinna að gagnasöfnun, tillögugerð og öðrum undirbúningi mála, sem umferðarmálaráð fjallar um. Hún hefur einnig eftirlit með starfsemi þeirri, sem unnin er á vegum þess.

7. gr.

Fundir í umferðarmálaráði skulu að jafnaði haldnir eigi sjaldnar en einu sinni í mánuði, en fundir í framkvæmdanefnd svo oft sem þörf er á.

8. gr.

Reglugerð þessi öðlast þegar gildi.

Dóms- og kirkjumálaráðuneytið, 24. janúar 1969.

Jóhann Hafstein.

Ólafur W. Stefánsson.

REGLUGERÐ

um fasteignaskatt í Eyrarhreppi, N.-Ísafjarðarsýslu.

Fasteignaskatt samkvæmt 3. gr. laga nr. 51 10. júní 1964 skal innheimta með 150% álagi í Eyrarhreppi, N.-Ísafjarðarsýslu.

Reglugerð þessi staðfestist hér með samkvæmt lögum nr. 51 10. júní 1964, 5. gr., til þess að öðlast gildi þegar í stað og birtist til eftirbreytni öllum þeim, sem hlut eiga að máli.

Félagsmálaráðuneytið, 28. janúar 1969.

F. h. r.

Hjálmar Vilhjálmsson.

Gunnlaugur Þórðarson.

AUGLÝSING

um staðfestingu félagsmálaráðuneytisins á byggingasamþykkt fyrir Raufarhafnarhrepp í Norður-Þingeyjarsýslu.

Samkvæmt lögum nr. 19 20 október 1905, um byggingasamþykktir, sbr. lög nr. 84 16. des. 1943, um breytingar á þeim lögum og skipulagslög nr. 19 21. maí 1964, hefur ráðuneytið í dag staðfest byggingasamþykkt fyrir Raufarhafnarhrepp í Norður-Þingeyjarsýslu.

Byggingasamþykkt þessi er í samræmi við fyrirmynd þá, sem félagsmálaráðuneytið hefur staðfest og birt með auglýsingu nr. 23/1967 í B-deild Stjórnartíðinda.

Félagsmálaráðuneytið, 23. janúar 1969.

F. h. r.

Hjálmar Vilhjálmsson.

Hallgrímur Dalberg.

23. janúar 1969.

Nr. 22.

AUGLÝSING

um skipulag á landi Reykjanesskóla, Reykjarfjarðarhreppi í Norður-Ísafjarðarsýslu.

Að fengnum tillögum skipulagsstjórnar ríkisins hefur ráðuneytið, samkvæmt heimild í 4. gr. 2. mgr. skipulagslaga nr. 19 21. maí 1964, ákveðið, að ákvæði skipulagslaga nr. 19/1964 skuli ná til lands Reykjanesskóla í Reykjarfjarðarhreppi.

Félagsmálaráðuneytið, 23. janúar 1969.

F. h. r.

Hjálmar Vilhjálmsson.

Hallgrímur Dalberg.

28. janúar 1969.

Nr. 23.

REGLUGERÐ

um fasteignaskatt í Eskifjarðarhreppi, Suður-Múlasýslu.

Fasteignaskatt samkvæmt 3. gr. laga nr. 51 10. júní 1964 skal innheimta með 200% álagi í Eskifjarðarhreppi.

Reglugerð þessi staðfestist hér með samkvæmt lögum nr. 51 10. júní 1964, 5. gr., til þess að öðlast gildi þegar í stað og birtist til eftirbreytni öllum þeim, sem hlut eiga að máli.

Félagsmálaráðuneytið, 28. janúar 1969.

F. h. r.

Hjálmar Vilhjálmsson.

Gunnlaugur Þórðarson.

REGLUGERÐ

um greiðslu og skil gjalda til Stofnfjár sjóðs fiskiskipa.

I. KAFLI

Gjald af aflu, sem landað er héraendis.

1. gr.

Þegar fiskiskip selur aflu í innlendri höfn eða afhendir aflu sinn til vinnslu héraendis, án þess að sala fari fram, skal fiskkaupandi eða fiskmóttakandi greiða gjald til Stofnfjár sjóðs fiskiskipa við Fiskveiðasjóð Íslands, er nemi 10% fiskverðs eins og það er ákveðið af Verðlagsráði sjávarútvegsins hverju sinni. Þó skal gjaldið nema 20% af verði síldar og humars.

Ákvæði 1. málsgreinar eiga einnig við, þegar fiskiskip selur eða afhendir aflu sinn öðru skipi til löndunar í innlendri höfn.

2. gr.

Stofnfjár sjóðsgjald skv. 1. gr. skal greiða af öllum aflu, sem landað er héraendis, frá og með 15. nóvember 1968.

3. gr.

Stofnfjár sjóðsgjald af aflu lönduðum héraendis á tímabilinu frá 15. nóvember til 31. desember 1968, skal greiðast í síðasta lagi samtímis því, að gjaldeyrisandvirði hlutaðeigandi afurða berst í héraendan gjaldeyrisbanka, þó ekki seinna en fyrir lok aprílmánaðar 1969, á grundvelli sérstakra skýrslna frá viðkomandi vinnslustöðvum, sem berist viðskiptabanka þeirra sem fyrst og eigi síðar en í febrúarlok 1969. Fiskveiðasjóður ber skýrslurnar saman við upplýsingar Fiskifélagsins um aflabrogð hlutaðeigandi skipa á tímabilinu og gengur úr skugga um, að rétt skil séu gerð, sbr. 2. málsgrein 9. gr.

4. gr.

Stofnfjár sjóðsgjald af aflu lönduðum héraendis frá og með 1. janúar 1969, skal greiðast af fyrsta andvirði hlutaðeigandi afurðalána í viðskiptabanka fiskkaupanda eða fiskmóttakanda. Skal viðskiptabankinn annast innheimtu gjaldsins og taka það af andvirði afurðalánsins og ráðstafa því strax við lántöku til Stofnfjár sjóðsins á grundvelli skýrslna lántaka um magn og verðmæti landaðs aflu hjá honum.

5. gr.

Sé ekki tekið lán í banka út á afurðir unnar úr aflu skips, sem fellur undir 4. gr. hér að framan, ber fiskkaupanda eða fiskmóttakanda að greiða stofnfjár sjóðsgjaldið innan 10 daga frá því að aflu er landað. Gjaldið greiðist þá beint til Stofnfjár sjóðsins.

II. KAFLI

Gjald af aflu, sem landað er erlendis.

6. gr.

Þegar fiskiskip selur aflu í erlendri höfn, skal það greiða gjald, er nemur 22% af heildarsöluverðmæti (brúttósöluverðmæti) aflans til Stofnfjár sjóðs fiskiskipa. Hið sama gildir, þegar fiskiskip selur aflu sinn öðru skipi til sölu í erlendri höfn.

Þessi greiðsla kemur til frádráttar frá heildarsöluverðmæti (brúttósöluverðmæti) ásamt frádráttartölu kjarasamninga við ákvörðun aflaverðlauna, aukaafleverðlauna og hluts samkvæmt kjarasamningum.

7. gr.

Gjald skv. 6. gr. gildir um afla seldan erlendis frá og með 1. janúar 1969.

Skal gjaldið greitt af fyrsta andvirði gjaldeyrisskila aflans í hérlendum banka. Um leið og gjaldeyriseftirlitið fær tilkynningu frá Fiskifélaginu um einstakar aflasölur erlendis, þá reiknar það út gjaldið, og sendir síðan tilkynningu um það til þess viðskiptabanka eða útibús hans, sem fær gjaldeyrisandvirði aflans, og felur honum að halda gjaldinu eftir, þegar andvirðið er afreiknað, og ráðstafa því jafnóðum til Stofnfjár sjóðs.

Ber útgerðaraðila, þ. m. t. skipstjóra að viðlagðri ábyrgð, að sjá um, að allt andvirði selds afla utanlands, að frádragnum eðlilegum tilkostnaði, berist án óeðlilegs dráttar í hérlendan gjaldeyriskbanka.

8. gr.

Nú ber svo við, að þrátt fyrir ákvæði 3. málsg. 7. gr. fara gjaldeyrisskil selds afla ekki um hérlendan banka, þá er stofnfjár sjóðsgjald skv. 6. gr. gjaldfallið, þegar 10 dagar eru liðnir frá löndun úr skipi.

II. KAFLI

Almenn ákvæði.

9. gr.

Fiskifélag Íslands lætur í té skýrslur, svo sem gert er ráð fyrir í reglugerð þessari. Auk þess sendir það Fiskveiðasjóði hálfárslega skýrslu um afla og aflaverðmæti allra fiskiskipa, hvort sem afla þeirra er landað hérlendis eða í erlendri höfn. Stjórn Fiskveiðasjóðs setur nánari reglur um þessa skýrslugerð í samráði við Fiskifélagið.

Þegar Fiskveiðasjóði hafa borizt skýrslur þær, er um ræðir í 1. málsgrein, skal hann láta endurskoða greiðslur stofnfjár sjóðsgjalda á reikninga fiskiskipa og sannreyna, að þær greiðslur séu í samræmi við aflaverðmæti skipanna og þau stofnfjár sjóðsgjöld, sem af þeim ber að greiða, og ganga eftir réttum skilum þeirra.

Fiskskaupendur, fiskmóttakendur, útgerðaraðilar og skipstjórar eru skyldir að gefa þeim aðilum, sem sjá um framkvæmd reglugerðar þessarar, þær skýrslur um afla og afurðir, sem þeir eru krafðir um. Sömu aðilar bera óskipta ábyrgð á, að stofnfjár sjóðsgjöld séu greidd á réttum tíma.

Gjaldeyriseftirlitið og viðskiptabankarnir skulu fylgjast með því, hver á sínu sviði, að gerð séu rétt og tímanleg skil á stofnfjár sjóðsgjöldum, skv. reglugerð þessari, að því leyti, sem það er í þeirra valdi.

10. gr.

Reglugerð þessi er sett samkvæmt lögum nr. 79 frá 31. desember 1968 um ráðstafanir í sjávarútvegi vegna breytingar gengis íslenzkrar krónu og samkvæmt lögum nr. 58 frá 1. maí 1968 um Stofnfjár sjóð fiskiskipa, til þess að öðlast gildi þegar í stað og birtist til eftirbreytni öllum þeim, sem hlut eiga að máli.

Sjávarútvegsmálaráðuneytið, 7. febrúar 1969.

Eggert G. Þorsteinsson.

Gunnlaugur E. Briem.

AUGLÝSING

um breyting á auglýsingu nr. 18, 5. febr. 1964 um breyting
á samþykkt Sjúkrasamlags Relykjavíkur, nr. 13, 26. sept. 1958.

1. gr.

Breyting á 11. gr. samþykktarinnar, 3., 4. og 5. mgr., 7. lölulið 11. gr., orðist svo:

Dagpeningar nema eftirfarandi grunnupphæðum að viðbættri verðlagsuppbót samkv. lögum, þó þannig að grunnupphæð með verðlagsuppbót skal jafnan hækkuð eða lækkuð í næstu heila krónu, þegar um fullorðna er að ræða, en í næstu hálfa krónu, þegar um börn er að ræða.

Fullir dagpeningar:

a. Fyrir kvæntan mann, eða gifta konu, sem er aðalfyrirvinna heimilis	kr. 164.00
b. Fyrir aðra	— 145.00
c. Fyrir hvert barn á framfæri allt að þrem, þar með talin börn utan heimilis, sem umsækjandi sannanlega greiðir með, bætast við	— 19.00
Dagpeningar, þegar sá, er dagpeninga nýtur dvelst í sjúkrahúsi á kostnað samlagsins, en hefur ekki á heimili sínu fyrir öðrum að sjá:	
d. Fyrir einstakling	— 49.00
e. Fyrir hvert barn, sbr. c-lið, bætast við	— 6.50
Dagpeningar, þegar sá, er dagpeninga nýtur dvelst í sjúkrahúsi og hefur á heimili sínu fyrir öðrum að sjá:	
f. Fyrir kvæntan mann eða gifta konu sbr. a-lið	— 110.00
g. Fyrir aðra	— 97.00
h. Fyrir hvert barn, allt að þrem sbr. c-lið, bætast við	— 13.00

Framangreind breyting á samþykkt Sjúkrasamlags Reykjavíkur staðfestist hér með samkvæmt lögum nr. 40, 30. apríl 1963, um almannatryggingar, til þess að öðlast gildi þegar í stað og birtist til eftirbreytni öllum þeim, sem hlut eiga að máli. Jafnframt er úr gildi felld auglýsing dags. 23. des. 1965, um sama efni.

Félagsmálaráðuneytið, 31. janúar 1969.

Eggert G. Þorsteinsson.

Hjálmar Vilhjálmsson.

STJÓRNARTÍÐINDI B 2 — 1969

13. janúar 1969.

33

Nr. 26.

S A M Þ Y K K T

um breytingu á lögreglusamþykkt fyrir Kópavogskaupstað nr. 85 30. maí 1962.

1. gr.

Á eftir 1. mgr. 56. gr. komi ný málsgrein, svo hljóðandi:

Bæjarstjórn getur heimilað, að veitingastaðir verði opnir á tímabilinu frá kl. 23.30 til kl. 6.00 að morgni í samráði við lögreglustjóra.

2. gr.

Samþykkt þessi öðlast þegar gildi.

Samþykkt þessi, sem bæjarstjórn Kópavogs hefur samið og samþykkt samkvæmt lögum lögum nr. 1 3. janúar 1890, sbr. lög nr. 67 28. nóvember 1919, um lögreglusamþykktir fyrir kaupstaðina, staðfestist hér með og birtist til eftirbreytni öllum þeim, sem hlut eiga að máli.

Dóms- og kirkjumálaráðuneytið, 13. janúar 1969.

Jóhann Hafstein.

Baldur Möller.

7. febrúar 1969.

Nr. 27.

A U G L Ý S I N G

um að lög nr. 29, 7. apríl 1956 um atvinnuleysistryggingar,
skuli taka til Mosfellshrepps í Kjósarsýslu.

Samkvæmt heimild í 4. gr. laga nr. 29/1956 um atvinnuleysistryggingar, hefur félagsmálaráðherra ákveður að lög um atvinnuleysistryggingar skuli taka til Mosfellshrepps í Kjósarsýslu.

Félagsmálaráðuneytið, 7. febrúar 1969.

F. h. r.

Hjálmar Vilhjálmsson.

Hallgrimur Dalberg.

B 5

AUGLÝSING

um vinnumiðlun í Mosfellshreppi í Kjósarsýslu.

Samkvæmt heimild í 1. gr. laga nr. 52 9. apríl 1956, um vinnumiðlun, hefur félagsmálaráðherra ákveðið, að vinnumiðlun skuli starfrækt í Mosfellshreppi í Kjósarsýslu.

Um framkvæmd vinnumiðlunarinnar fer eftir lögum nr. 52/1956 um vinnumiðlun og reglugerð um vinnumiðlun nr. 130/1956.

Félagsmálaráðuneytið, 7. febrúar 1969.

F. h. r.

Hjálmar Vilhjálmsson.

Hallgrímur Dalberg.

Nr. 29.

16. janúar 1969.

AUGLÝSING

um staðfestingu félagsmálaráðuneytisins á reglum nefnda til úthlutunar bóta samkvæmt lögum um atvinnuleysistryggingar.

Samkvæmt lögum nr. 29 7. apríl 1956, um atvinnuleysistryggingar, hefur ráðuneytið staðfest reglugerðir fyrir eftirtaldar úthlutunarnefndir atvinnuleysisbóta, sbr. auglýsingu ráðuneytisins, nr. 16, B-deild Stjórnartíðinda 7. febrúar 1957:

59. Nefnd Landssambands íslenskra verzlunarmanna, aðsetur nefndarinnar er í Reykjavík. Staðfest 10. des. 1968.
60. Nefnd Verzlunarmannafélags Suðurnesja, aðsetur nefndarinnar er í Keflavík. Staðfest 10. des. 1968.
61. Nefn Verkamannafélags Borgarfjarðar (eystra), aðsetur nefndarinnar er í Borgarfjarðarhreppi, N.-Múl. Staðfest 10. des. 1968.
62. Nefnd Verkalýðsfélags Reyðarfjarðarhrepps, aðsetur í Reyðarfjarðarhreppi. Staðfest 16. jan. 1969.
63. Nefnd Verkalýðsfélags Skeggjastaðahrepps, aðsetur í Bakkafirði, N.-Múl. Staðfest 16. jan. 1969.

Félagsmálaráðuneytið, 16. janúar 1969.

F. h. r.

Hjálmar Vilhjálmsson.

Gunnlaugur Þórðarson.

Staðfesting forsetans á skipulagsskrá minningarsjóðs hjónanna í Múla í Landsveit, Bjarnrúnar Jónsdóttur og Guðmundar Árnasonar, útgefin á venjulegan hátt að mandatum af dómsmálaráðherra, 2. janúar 1969.

Skipulagsskráin er þannig:

SKIPULAGSSKRÁ

fyrir Minningarsjóð hjónanna í Múla í Landssveit, Bjarnrúnar Jónsdóttur og Guðmundar Árnasonar.

1. gr.

Sjóðurinn heitir: „Minningarsjóður hjónanna í Múla í Landssveit, Bjarnrúnar Jónsdóttur og Guðmundar Árnasonar“.

2. gr.

Stofnfé sjóðsins er kr. 30 000.00 — þrjátíu þúsund króna — dánargjög frú Bjarnrúnar Jónsdóttur, samkvæmt arfleðsluskra hennar 16. apríl 1958.

3. gr.

Tilgangur sjóðsins er að kosta uppeldi á heilbrigðum börnum með þeim skilyrðum, sem hér segir:

1. Að þau séu fædd á Íslandi.
2. Að þau séu munaðarlaus, þ. e. eigi engan að, sem geti eða vilji framfæra þau, aðra en framfærsluveit, og eigi þess engan kost að vera með foreldrum sínum eða foreldri. Móðurlaus börn ganga að öðru jöfnum fyrir föðurlausum.
3. Að þau séu alin upp í sveit á Íslandi og til uppeldisins vandað, sem bezt má verða.

Þegar sjóðurinn er orðinn kr. 100 000.00 — eitt hundrað þúsund krónur — má verja úr honum allt að hálfum ársvöxtum í þeim tilgangi, sem að framan greinir.

Þegar sjóðurinn er orðinn kr. 1 000 000.00 — ein milljón króna — má verja allt að þrem fjórðu hlutum ársvaxta í sama tilgangi. Þyki þá, eða síðar, eigi þörf fyrir að verja öllu, sem annars má, til uppeldis munaðarlausra barna, má verja nokkrum hluta þess fjár, sem afgangur er, til fræðslu unglinga á aldrinum 16—20 ára, sem heima eiga í sveit, og ganga þeir þá fyrir, sem áður hafa notið hjálpar úr sjóðnum.

4. gr.

Sjóðinn skal ávaxta í lánastofnun, sem hefur ríkisbyrgð, eða á annan tryggan og hagkvæman hátt að mati sjóðsstjórnar, enda sé hún þá ábyrgð fyrir útlánum úr sjóðnum.

5. gr.

Vextir af útlánum skulu aldrei vera lægri en almennir innlánsvextir í bönkum á hverjum tíma.

6. gr.

Stjórn sjóðsins er heimilt að lána Skarðskirkju í Landssveit fé sjóðsins til ráðstöfunar á aðkallandi verkefnum, að mati safnaðar og sjóðsstjórnar.

7. gr.

Stjórn sjóðsins skipa: Sýslumaður Rangárvallasýslu, sóknarprestur Skarðs-kirkju og formaður sóknarnefndar. Þeir kjósa formann sjóðsstjórnar úr sínum hópi, og skal formaður annast reikningshald og varðveislu sjóðsins. Afrit af endurskoðuðum reikningi sjóðsins fylgi reikningi Landmannahrepps.

8. gr.

Leita skal staðfestingar forseta Íslands á skipulagsskrá þessari.

G J A L D S K R Á**fyrir Rafveitu Ísafjarðar.****I. RAFORKA****A. Lýsing.**

- 1.1 Um kwst.mæli á 780 aura kwst.
- 1.2 Um kwst.mæli á 390 aura kwst., auk fastagjalds er nemi 23 kr./m² á ári, í rúmi því er lýsa skal. Fullt fermetragjald skal greiða af gólfleti í verzlunum, vinnustofum og skrifstofum, en fyrir ganga og geymslu 12 kr./m².

B. Almenn heimilisnotkun.

- 2.1 Um kwst.mæli 190 aura kwst., auk fasta gjalds 18 kr./mánuð af hverju íbúðarherbergi. Mælaleiga af einum mæli falli þá niður. Í útreikningi á fjölda herbergja skal telja öll íbúðarherbergi og eldhús, en ekki ganga, baðherbergi, þvottahús og geymslur. Herbergi sem er minna en 7 fermetrar skal telja sem hálf, þó þannig að eigi skal greiða fastagjald af herbergjum sem eru minni en 5 fermetrar. Herbergi sem eru stærri en 25 fermetrar skal telja sem tvö.

C. Vélanotkun.

- 3.1 Um kwst.mæli á 390 aura kwst.
- 3.2 Um afl og orkumæla þannig reiknað:
Aflgjald af notuðu afli kr. 2180 kw./ári. Orkugjald af allri notkun 57 aurar/kwst. Notað afl hvers almanaksárs telst vera meðaltal fjögurra hæstu álestra, en álestrar fari fram með sem jöfnustu millibili en þó eigi skemur en eins mánaðar. Aflnotkun mælist sem meðalálag yfir stundarfjórðung. Minnsta aflgjald skal vera kr. 7500 á ári. Eftir þessum gjaldskrárlíð má selja raforkunotkun atvinnufyrirtækja, sjúkrahúsa, heimavistarskóla og annarra slíkra staða, gegn greiðslu fastagjalds af ljósanotkun.

D. Hitun.

- 4.1 Til gisti- og veitingahúsa, sjúkrahúsa, heimavistarskóla og annarra slíkra staða má selja raforku til suðu og hitunar um sér mæli 190 aura/kwst., enda séu suðu- og hitateki fasttengd.
- 4.2 Til bökunarofna í brauðgerðarhúsum á 60 aura/kwst. á tímanum frá kl. 22—10, 190 aura/kwst. á tímanum 10—22, enda sé straumurinn rofinn í 4 stundir á mesta álagstíma rafveitunnar, þó eigi lengur en tvær stundir í senn, og notendur kosti uppsetningu tvígjaldsmæla.
- 4.3 Hiti í kirkju um kwst.mæli á 125 aura kwst., enda sé straumur rofinn í 4 stundir á mesta annatíma rafveitunnar, þó eigi lengur en tvær stundir í senn.

E. Önnur notkun.

- 5.1 Til götu og hafnarljósa um kwst.mæli á 185 aura/kwst.
- 5.2 Til nota við vinnulagnir við byggingu, meðan á byggingu stendur, þannig:
- Um kwst.mæli á 390 aura/kwst.
 - Um mesta straumsrofa á 65 kr. hvert amper 1. fasa á mánuði.
- Rafveitustjóri ákveður hvort settur skuli upp kwst.mælir eða mesta-straumsrofi.
- 5.3 Til súgurrkunar um kwst.mæli á 115 aura/kwst.
- 5.4 Alla raforkunotkun, sem ótalin er, og ekki kemst undir aðra liði þessarar gjaldskrár, skal selja eftir gjaldskrárlið 1.1.
- Þegar sérstaklega stendur á, má rafveitustjóri selja raforku eftir sérstök-um samningi, þó eigi lengur en til eins árs í senn, nema samþykki rafveitu-stjórnar komi til.
- 6.0 Ofangreint raforkuverð er miðað við, að raunstuðullinn sé ekki lægri en 0.8. Verði raunstuðull lægri er heimilt að miða raforkuverð við KVA, og kVAst. í stað kw. og kwst.
- Lágmarksnotkun um hverja heimtaug skal vera 1000 kr. á ári.

II. MÆLALÆIGA.

Rafveitustjóri ákveður stærð og gerð mælitækja, sem nota skal fyrir hverja veitu og sú ákvörðun er skuldbindandi fyrir notanda, sem skal greiða leigu af mæli-tækjum sem hér segir:

1. Af einfasa kwst.mælum	kr. 18.00 á mánuði
2. — þrífasa kwst.mælum, 100 a. og minni	— 40.00 — —
3. — mestaafismælum, 100 a. og minni	— 100.00 — —
4. — mestaafismælum, stærri en 100 a.	— 125.00 — —
5. — skiptiklukkum	— 18.00 — —
6. — ljósnæmisrofum	— 75.00 — —

Af öðrum mælitækjum en þeim, sem hér eru nefnd skal ársleiga vera sem næst 20% af verði millitækjanna. Leiga skal innheimt um leið og gjöld fyrir raf-orku.

III. HEIMTAUGAGJÖLD.

Heimtaugargjald skal greitt samkvæmt eftirfarandi töflu. Fari lengd jarðstrengs-heimtaugar fram úr 15 metrum eða loftlínuheimtaugar fram úr 40 metrum, skal greitt yfirlengdargjald eins og taflan sýnir:

Málstraumur stofnvara	Lámarg kr.	Yfirlengd kr./m
60 A. einfasa	7 000.00	465.00
60 A. þrífasa	9 000.00	495.00
100 A. þrífasa	14 000.00	575.00
125 A. þrífasa	17 000.00	665.00
200 A. þrífasa	27 000.00	825.00
350 A. þrífasa	48 000.00	1 150.00

Fyrir heimtaug með flutningssetu 150 kVA (hér kann að þurfa spennistöð) skal greitt heimtaugargjald er nemi 290 kr. á hvert kVA. Skal þá aflið miðað við varastærðirnar 350, 400 eða 630 Amp.

Yfirlengdargjald miðast við 350 Amp. skv. töflu. Lengd jarðlínu heimtaugar 60—200 Amp. reiknast frá varkassa, styztu greiðfæra leið að lóðamörkum. Lengd stærri heimtauga reiknast frá varkassa að spennistöð. Yfirlengd reiknast ekki af vegalengd sem er umfram 100 m frá varkassa. Þurfi að leggja jarðlínuheimtaug út frá loftlínu, skal lengd heimtaugar reiknuð jöfn lengd jarðstrengs frá varkassa að loftlínustólpa.

Þveri jarðlínuheimtaug akbraut, skal breidd akbrautar ekki reiknuð með. Lengd loftlínuheimtaugar 60—100 Amp. reiknast frá næsta stólpa í notandalínu við götu styztu greiðfæra leið að varkassa. Þurfi að setja stólpa fyrir heimtaug nær húsi en 40 metra svo hún nái löglegri hæð, skal greitt umfram gjald kr. 3000.00 fyrir stólpann.

Sé nauðsynlegt að setja upp spennistöð vegna ákveðins notanda, og hún að mestu leiti notuð í hans þágu, skal notandanum skylt að leggja til lóð undir stöðina, rafveitunni að kostnaðarlausu, og skal hann í öllu hlýta skilmálum rafveitunnar um stærð lóðarinnar og staðsetningu stöðvarinnar. Sé lögð bráðabirgða heimtaug í vinnuskúr eða hús í byggingu, skal greitt fyrir hana sem hér segir:

60 amper einfasa	kr. 2 000.00
60 amper þrífasa	— 2 500.00

Óski húseigandi eftir að heimtaug verði breytt úr einfasa heimtaug, eða flutningsgeta jarðstrengsheimtaugar verði augin, skal hann greiða fyrir breytingu samkv. kostnaði, þó aldrei minna en mismun á heimtaugargjaldi skv. gjaldskrá. Þurfi að breyta loftlínuheimtaug í jarðlínuheimtaug vegna breytinga á stofnlínu í götu, skal húseigandi greiða $\frac{1}{6}$ hluta heimtaugargjalds samkv. gjaldskrá.

Gjaldskrá þessi gildir í skipulögðum hverfum innan lögsagnarumdæmis Ísa-fjarðarkaupstaðar og Eyrarhrepps. Sé um óskipulagt svæði að ræða, eða aðstæður óvenjulegar er heimilt að krefjast sérstaks aukagjalds húseiganda eða gera honum greiða heimtaugina samkv. kostnaði, en gera skal honum aðvart um það fyrirfram.

IV. OPNUNARGJÖLD.

1. Hafi verið lokað fyrir veitu vegna vanskila á gjöldum til rafveitunnar er óheimilt að opna fyrir aftur fyrr en notandi hefur greitt áfallin gjöld og kr. 200.00 í opnunargjald á skrifstofu rafveitunnar.
2. Ef fundin eru óleyfileg eða of stór vör við skoðun, skal veitunni lokað tafarlaust. Er óheimilt að opna aftur fyrr en notandi hefur greitt kr. 100.00 á skrifstofu rafveitunnar.

V. ÝMIS ÁKVÆÐI.

Hækki innkaupsverð á raforku, er rafveitustjórn heimilt að hækka raforkureikninga um 30% af þeirri hækkun. Fyrir hver 5% sem kaupgjald hjá Rafveitu Ísa-fjarðar hækkar eða lækkar hvort heldur er sökum breytinga grunnkaups eða kaupgjaldsvisitölu frá og með 1. janúar 1969 er rafveitustjórn heimilt að hækka eða lækka gjaldskrá um 4%.

Ef fyrirsjáanlegt er að dómi rafveitustjóra, að örðugleikar verði á rekstri rafveitunnar sakir vatnsskorts, getur rafveitustjórn með samþykki ráðuneytis gert bráðabirgðaráðstafanir er hún telur hreppilegar til þess að draga úr orkunotkun á veitusvæðinu meðan á vatnsskortri stendur. Söluskattur 7.5% er innifalinn í þessari gjaldskrá.

Gjaldskrá þessi staðfestist hér með samkvæmt vatnalögum nr. 15. 20. júní 1923, og orkulögum nr. 58 29. apríl 1967, til þess að öðlast gildi þegar í stað, og birtist til eftirbreytni öllum þeim, sem hlut eiga að máli.

Jafnframt fellur úr gildi gjaldskrá fyrir Rafveitu Ísafjarðar nr. 21 26. janúar 1968.

Atvinnumálaráðuneytið, 20. janúar 1969.

Ingólfur Jónsson.

Þorv. K. Þorsteinsson.

24. janúar 1969.

Nr. 32.

G J A L D S K R Á

fyrir Rafveitu Akureyrar.

I. RAFORKA

Rafveita Akureyrar selur raforku á þann hátt og við því verði, sem hér segir:

A. Lýsing.

1. Um kwst.mæli á kr. 7.15 hverja kwst.
2. Um kwst.mæli á kr. 2.02 hverja kwst. auk fastagjalds, er nemi kr. 1 040 á ári fyrir 25 m² gólflöt eða minna af gólffleti af rúmi því er lýsa skal og kr. 30.00 fyrir hvern ferm. umfram 25 m². Þennan gjaldskrárlið má nota í verzlunum fyrir kæliskápa og 1-fasa mótoru upp að 3 kw., og greiði notandi aukagjald fyrir hvert kw., sem svarar til gjalds fyrir 30 fermetra gólfflatar á ári.

B. Almenn heimilisnotkun.

1. Um tvo kwst.mæla, annan til ljósa, hinn til suðu og hitunar. Á ljósamælinn reiknast ljósagjald kr. 7.15 á kwst., en á hinn mælinn kr. 1.75 á kwst.
2. Um einn kwst.mæli fyrir alla notkun á heimilinu á kr. 1.44 hverja kwst. Auk þess greiðist fastagjald kr. 0.92 á mánuði af hverjum fermetra gólfflatar íbúðar. Við útreikning á gólffleti skal telja öll herbergi og eldhús, enn fremur ganga, baðherbergi, geymslur og bílskúra.

C. Vélanotkun.

1. Um kwst.mæli á kr. 3.45 fyrir hverja kwst. Þó skal minnsta árgjald vera kr. 485.00 á hvert kw. í málraun vélananna.
2. Um mestastraumsmæli, ef um meira en 50 kw. er að ræða og notkunartími er meira en 500 klst. á ári þannig:
 Kr. 1140.00 hvert kw. fyrir fyrstu 50 kw.
 Kr. 940.00 hvert kw. fyrir umfram 50 kw.
 Auk þess skal greiða kr. 0.57 á kwst. fyrir fyrstu 200 000 kwst. ársnotkun og kr. 0.49 á kwst. fyrir umfram 200 000 kwst.
3. Ef um meira en 30 kw. er að ræða og ársnotkunin er meiri en 500 kwst. á ári, á kr. 2.00 hverja kwst.
4. Rafmagn til súgþurrkunar á kr. 0.67 fyrir hverja kwst.

D. Hitun.

1. Um kwst.mæli á kr. 0.65 hverja kwst., enda megi þá rjúfa strauminn með klukkurofa í þrjár klst. á dag á tímum mesta álags rafveitunnar, en þó ekki lengur en $1\frac{1}{2}$ klst. í senn.
2. Um tvígjaldsmæli á kr. 0.47 hverja kwst. frá kl. 23 til kl. 8 og á kr. 0.89 hverja kwst. frá kl. 8 til kl. 23.
3. Um kwst.mæli á kr. 0.35 hverja kwst. ef straumurinn er rofinn frá kl. 8 til kl. 23.
4. Til hitunar í iðnaði:
 - a. Á kr. 0.94 hverja kwst., enda sé þá minnsta notkun 10 000 kwst á ári.
 - b. Um tvígjaldsmæli á kr. 0.59 hverja kwst. frá kl. 23 til kl. 8 og kr. 1.18 hverja kwst. frá kl. 8 til kl. 23.

Heimilt skal vera að endurskoða hitunarliði er breyting verður á verði olíu, sem almennt er notuð til hitunar húsa.

Skilyrði fyrir raforkusölu til hitunar:

- a. Að vélaafl, götulínur og spennar þoli álagið að dómi rafveitustjóra.
- b. Að notandi kosti tengingu klukkurofa fyrir hitalögnina og greiði leigu fyrir hann samkvæmt reglum er gilda um leigumæla.
- c. Að hitalagnir, þar með talinn öll tæki, séu gerðar samkvæmt fyrirmælum rafveitunnar, ofnar fasttengdir og hitastillar notaðir.

E. Önnur notkun.

1. Rafveitustjórn getur með sérstökum samningi selt raforku þeim notendum, sem hafa eigin vélar til orkuvinnslu, með því skilyrði, að stöðva megi raforkusölu til þeirra hvenær sem þarf, að dómi rafveitustjóra.
2. Þegar sérstaklega stendur á má rafveitustjóri, í samráði við rafveitustjórn, selja raforku eftir sérstökum samningi í hvert sinn.
3. Gjald fyrir götu- og hafnarlýsingu ákveður bæjarstjórn.

II. MÆLALÉIGA.

Rafveitustjóri ákveður stærð og gerð mælitækja, sem nota skal fyrir veitu hverri, og er sú ákvörðun skuldbindandi fyrir notandann, sem skal greiða ársleigu af mælitækinu samkvæmt eftirfarandi skrá:

Tegund mælitækis:	Upp að 30 amp. kr.	35—50 amp. kr.	50—100 amp. kr.	100—500 amp. kr.	Yfir 500 amp. kr.
Einfasa kwst.mælar	104.40	128.40	139.20		
Þrífasa kwst.mælar	176.40	268.80	349.20	582.00	1279.20
Tvígjalds og mestastraumsmælar ..	255.60	349.20	582.00	936.00	1872.00
Klukkurofar og skiptiklukkur	446.40				

Af öðrum tækjum en þeim, sem nefnd eru í skránni, skal leigan vera sem næst 15% af mælitækisverðinu, og semur rafveitustjóri nánari skrá um leiguna. Leigan skal innheimt um leið og gjald fyrir raforku.

III. OPNUNARGJALD.

1. Hafi gjald fyrir raforku eigi verið greitt, svo að til lokunar hafi komið, skal taka gjald fyrir enduopnun veitunnar kr. 100.00. Enn fremur skal sama gjald tekið, ef farið er á staðinn til lokunar, jafnvel þótt lokun sé ekki framkvæmd.
2. Ef fundin eru óleyfileg vör við skoðun, eða of stór, skal loka veitunni tafarlaust og verður hún ekki enduopnuð fyrr en notandinn hefur greitt kr. 100.00 á skrifstofu rafveitunnar.

IV. HEIMTAUGARGJALD.

Heimtaugargjald skal miða við flutningsgetu heimtauganna samkvæmt töflunni, sem hér fer á eftir. Fari lengd jarðstrengsheimtaugar fram úr 15 metrum eða loftlínu fram úr 30 metrum, skal húseigandi greiða yfirlengdargjald eins og taflan sýnir. Þetta gildir eingöngu um byggingar utan skipulagðra byggingasvæða:

Liður	Málstraumur stofnvara	Jarðstrengur		Loftlína	
		Lágmark kr.	Yfirlengd kr. á m.	Lágmark kr.	Yfirlengd kr. á stólpa
1.	25 einfasa			1 200.00	1 600.00
2.	60 þrífasa			2 400.00	2 800.00
3.	60 þrífasa	3 800.00	220.00		
4.	100 þrífasa	4 900.00	250.00		
5.	200 þrífasa	9 900.00	410.00		
6.	350 þrífasa	17 400.00	560.00		

Lengd jarðstrengsheimtaugar reiknast frá lóðarmörkum við götu stytzu greiðfæra leið til varkassa. Lengd loftlínuheimtaugar reiknast frá næsta stólpa í notendalínu við götu stytzu greiðfæra leið að varkassa.

V. ÝMIS ÁKVÆÐI

- a. Sértaxtar hækka hlutfallslega eins og þeir taxtar, sem þeir byggjast á.
- b. Söluskattur, samkvæmt lögum nr. 10 frá 1960 og samkvæmt lögum nr. 61 frá 1964 um söluskatt, er talinn með í upphæðum gjalda þeirra, sem um ræðir í gjaldskrá þessari.

Gjaldskrá þessi staðfestist hér með samkvæmt vatnalögum nr. 15 20. júní 1923, og orkulögum nr. 58 29. apríl 1967, til þess að öðlast gildi þegar í stað, og birtist til eftirbreytni öllum þeim, sem hlut eiga að máli. Jafnframt fellur úr gildi gjaldskrá fyrir Rafveitu Akureyrar nr. 28 31. janúar 1968.

Atvinnuáráðuneytið, 24. janúar 1969.

Ingólfur Jónsson.

Þorv. K. Þorsteinsson.

REGLUGERÐ

um breyting á reglugerð fyrir vatnsveitu Búðakauptúns, nr. 84 20. maí 1955.

1. gr.

9. grein orðist svo:

Af öllum húsum í Búðahreppi, sem svo er ástatt um, sem getur í 8. gr. reglugerðar þessarar, skal greiða árlegan vatnsskatt að upphæð 2% af fasteignamatsverði hússins og kr. 100.00 — eitt hundruð — að auki, fast gjald af hverju húsi.

Þó skal lágmarksgjald af hverju húsi vera kr. 400.00 — fjögur hundruð krónur — og hámarksgjald vera kr. 1000.00 — eitt þúsund krónur — af hverju íbúðarhúsi.

Séu tvær íbúðir, eða fleiri, í sama húsi, greiðist kr. 200.00 — tvö hundruð krónur — fyrir hverja íbúð umfram eina.

2. gr.

10. grein orðist svo:

Fyrir önnur vatnsnot skal greiða sem hér segir:

- | | |
|---|-----------|
| a. Fyrir vatn til fiskiskipa kr. 25.00 af smálest, þó aldrei lægra en kr. 250.00 í senn og kr. 400.00 lágmarksgjald fyrir önnur skip. | |
| b. Af hverri smálest af mjöli í verksmiðju | kr. 20.00 |
| c. Af hverri smálest af innvegnum fiski í iðjuver | — 4.00 |
| d. Af hverri frystri sildartunnu | — 2.00 |
| e. Af hverri saltaðri sildartunnu | — 2.00 |
| f. Af hverri smálest af frystum ís | — 5.00 |
| g. Af hverri smálest af þvegunum saltfiski | — 2.00 |
| h. Fyrir hvern kjötskrokk í sláturhúsi, kind | — 1.00 |
| i. Fyrir hvern kjötskrokk í sláturhúsi, stórgrip | — 20.00 |
| j. Fyrir hverja vörubifreið í Búðahreppi | — 400.00 |
| k. Fyrir hverja fólksbifreið í Búðahreppi | — 200.00 |
| l. Af kælivatni til véla o. fl. gegnum vatnsmæli | — 5.00 |
| af fyrstu 1000 smálestum, en sé notkun meiri | — 2.00 |
| af því, sem fram yfir er. | |

Fyrir önnur vatnsnot en þau, sem að framan eru talin, greiðist hverju sinni eftir samkomulagi.

Reglugerð þessi, sem samþykkt er af hreppsnefnd Búðahrepps, staðfestist hér með samkvæmt vatnalögum, nr. 15 20. júní 1923, sbr. lög nr. 93 5. júní 1947, um aðstoð til vatnsveitna, til þess að öðlast gildi þegar í stað, og birtist til eftirbreytni öllum þeim, sem hlut eiga að máli.

Félagsmálaráðuneytið, 24. janúar 1969.

F. h. r.

Hjálmar Vilhjálmsson.

Hallgrímur Dalberg.

G J A L D S K R Á

fyrir Vatnsveitu Akraness.

1. gr.

- | | | | |
|---|-----|----------|-----------------------------|
| 1. Almennur vatnsskattur af húsum, sem vatn er lagt í skal vera 2.0% af fasteignamati þeirra. | | | |
| 2. Aaukavatnsskattur | kr. | 1.35 | pr. m ³ vatns. |
| 3. Vatn til skipa | — | 40.00 | pr. m ³ vatns. |
| 4. Stofngjald húsa | — | 3.00 | pr. m ³ af húsi. |
| 5. Fyrir uppsetningu mæla | — | 1 000.00 | pr. mæli. |
| 6. Leiga mælis | — | 300 00 | pr. ár. |

Gjaldskrá þessi staðfestist hér með samkvæmt vatnalögum nr. 15 20. júní 1923, til að öðlast gildi þegar í stað og birtist til eftirbreytni öllum þeim, sem hlut eiga að máli.

Jafnframt fellur úr gildi gjaldskrá fyrir Vatnsveitu Akraness nr. 293 31. des. 1964.

Félagsmálaráðuneytið, 31. janúar 1969.

F. h. r.

Hjálmar Vilhjálmsson.

Hallgrímur Dalberg.

4. febrúar 1969.

Nr. 35.

G J A L D S K R Á

fyrir Rafveitu Akraness.

I. KAFLI

RAFORKUSALA

Rafveita Akraness selur raforku á þann hátt og því verði, sem hér segir:

1. Almenn notkun.

- A. 1. Til lýsingar: Um kwst.mæli á 175 auru hverja kwst., auk fastagjalds, er reiknast þannig:
270 aurar á mánuði af hverjum m² gólfflatar í rúmi því, sem lýsa skal.
— Þó skal aðeins reikna helming gólfflatar til gjalda í geymslum og göngum o. þ. h.
- B. 1. Til heimilisnotkunar: Um kwst.mæli á 163 auru hverja kwst., auk fastagjalds, er reiknast þannig:
13.50 krónur á mánuði fyrir hvert herbergi, sem ætlað er til íbúðar, og eldhús. Herbergi, sem er minna en 5 m² skal reikna sem hálf, en stærra en 25 m² sem tvö.
- C. 1. Til véla: Um kwst.mæli á 168 auru hverja kwst., auk fastagjalds, er reiknast þannig:
43 krónur á mánuði fyrir hvert kw. í ástimpluðu rafafli fastra vinnuvéla.

Um kwst.mæli, án fastagjalds, þannig:

- A. 2 Til lýsingar og til ýmissa nota, sem ekki verða felld undir aðra liði gjaldskrárinnar:
715 aurar fyrir hverja kwst.
- B. 2. Til véla og til vinnulagna í byggingum í smíðum:
410 aurar fyrir hverja kwst.
- C. 2. Til véla í matvælaíðnaði:
118 aurar fyrir hverja kwst., enda sé uppsett rafafli fastra véla yfir 40 kw. og árlegur nýtingartími vélanna eigi skemmri en 1 200 kwst. á hvert uppsett kw. þeirra. — Rafveitan áskilur sér rétt til að rjúfa strauminn í allt að 1½ klst. um hádegisd, á tíma mesta álags. — Eftir þessum gjaldskrárlíð má einnig selja raforku til rafsuðu málma.
- D. 2. Til götu- og hafnarlýsingar:
Samkvæmt árlegri ákvörðun bæjarstjórnar Akraness, og kosti rafveitan rekstur og viðhald lýsingarkerfisins.
- Um mestaálagsmæli, þannig:
- A. 3. Til atvinnufyrirtækja með uppsettu rafvélaafli yfir 40 kw.:
1960 krónur fyrir hvert kw. mesta álags á árinu og 47 aurar fyrir hverja kwst.

2. Hitanotkun.

Um kwst.mæli á:

- E. 1. 126 aura/kwst., án rofs.
E. 2. 68 aura/kwst., með allt að 1½ klst.rofi á sólarhring.
E. 3. 63 aura/kwst., með allt að 2½ klst.rofi á sólarhring.
E. 4. 50 aura/kwst., með allt að 4½ klst.rofi á sólarhring.
E. 5. 36 aura/kwst., með allt að 14½ klst.rofi á sólarhring.

Gjaldið breytist með útsöluverði á díselolíu í Reykjavík á hverjum tíma, en miðast hér við grunnverðið 3.27 kr. á oliulíttra. — Gjaldið standi jafnan á heilum og hálfum eyri.

Önnur skilyrði fyrir raforkusölu til hitunar:

- a. Að raforka sé aflögu vegna almennrar notkunar (forgangsnokkunar) að dómi rafveitustjóra.
- b. Að vélaafli, spennar og línur þoli álagið að dómi rafveitustjóra.
- c. Að straumur sé rofinn á tilskildum tímum með sjálfvirkum rofa, og kosti notandinn tengingu rofans og greiði leigu af honum samkvæmt 2. kafla.
- d. Að tæki, lagnir og allur búnaður í sambandi við rafmagnshitunina sé samkvæmt fyrir mælum rafveitunnar og settum reglum, m. a. ofnar fasttengdir með sérstökum rofum og hitastillar notaðir.
- e. Að notkun um mæli hitalagnarinnar sé eigi minni en 6000 kwst. á ári.
- Þegar sérstaklega stendur á, er rafveitustjóra heimilt, að tilskildu samþykki rafveitunefndar, að selja raforku eftir sérstökum samningi í hvert skipti.

II. KAFLI

MÆLA- OG ROFALEIGA

Rafveitustjóri ákveður stærð og gerð mælitækja, sem nota skal fyrir hverri veitu, og er sú ákvörðun skuldbindandi fyrir notandann, sem skal greiða leigu af mælitækjum samkvæmt eftirfarandi:

1. Af einfasa kwst.mælum, allt að 30 amp.	kr. 8.00 á mánuði
2. Af þrífasa kwst.mælum, 50 amp. og minni	— 16.00 — —
3. Af þrífasa kwst.mælum yfir 50 a. til 200 a.	— 39.00 — —
4. Af þrífasa kwst.mælum yfir 200 amp.	— 58.00 — —

Af klukkurofum skal notandinn greiða leigu sem hér segir:

1. Af ein- eða tvíþóla kl.rofa 40 a. og minni	kr. 51.00 á mánuði
2. Af þríþóla kl.rofa 60 a. og minni	— 64.00 — —
3. Af þríþóla kl.rofa yfir 60 a. til 200 a.	— 80.00 — —
4. Af þríþóla kl.rofa yfir 200 a.	— 102.00 — —
5. Af fjarstýrandi klukkurofa	— 16.00 — —

Af öðrum mælitækjum og rofum en þeim, sem nefnd eru í skránni skal ársleigjan vera sem næst 20% af verði tækisins.

Leigan skal innheimt um leið og gjald fyrir raforkuna.

III. KAFLI

TENGIGJÖLD (heimtaugajöld).

Rafveitustóri ákveður stærð og gerð heimtaugar eða spennistöðvar fyrir húsveitu.

Af hverri húsveitu, sem tengd er við rafveituna, skal greiða tengigjald sem hér segir:

1. Tengigjöld miðuð við flutningsgetu heimtauga.

Gjaldskrárlíður nr.	Málstraumur í 3 × 220 v kerfi amp.	stofnvara í 3 × 380 v kerfi amp.	Flutningsgeta miðuð við stærð stofnvara kVA	Tengigj. jarðst. allt að 15 m eða loftl. allt að 30 m skv. jöfnu 1800 + 180 × kVA kr.
1.1	2 × 60	1 × 60	13	4 140.00
1.2	3 × 60	2 × 60	22	5 760.00
1.3	3 × 100	3 × 60	38	8 640.00
1.4		3 × 100	66	13 680.00
1.5	3 × 200		76	15 480.00
1.6	3 × 350	3 × 200	132	25 560.00
1.7		3 × 350	231	43 380.00

Fyrir aðrar stærðir stofnvara en hér eru taldar, skal reikna tengigjald eftir sömu jöfnu og að ofan.

Lengd heimtaugar reiknast frá lóðarmörkum við götu, styztu greiðfæra leið að varkassa.

Yfirlengdargjald jarðstrengs reiknast á hvern metra umfram fyrstu 15 metrana, þannig: $Y_j = (360 + 4.5 \times \text{kVA})$ kr./m.

Yfirlengdargjald loftlínu reiknast á hvern metra umfram fyrstu 30 metrana, þannig: $Y_l = (60 + 3 \times \text{kVA})$ kr./m, að viðbættum 3000 kr. á hvern stólpa í umframlínu.

Tengigjald bráðabirgðaheimtaugar fyrir hús, sem eru í byggingu er kr. 1500.

2. Tengigjöld miðuð við stærðir spenna.

Gjaldskrárlíður nr.	Stærð spennis kVA	Tengigj. skv. jöfnu 1800 + 180 × kVA kr.	Gjaldskrárlíður nr.	Stærð spennis KVA	Tengigj. skv. jöfnu 1800 + 180 × KVA kr.
2.1	150	28 800.00	2.3	500	91 800.00
2.2	300	55 800.00	2.4	750	136 800.00

Fyrir aðrar stærðir spenna en hér eru taldir, skal reikna tengigjaldið á sama hátt.

Tengigjald skal reikna eftir þessum gjaldskrárlíð, þegar spennistöð er byggð að mestu eða öllu leyti í þágu eins notanda. Skal notandi þá leggja til lóð eða húsnæði fyrir spennistöðina, eftir því sem hagkvæmara þykir að dómi rafveitustjóra vegna staðsetningar stöðvarinnar. Húsnæðið skal fullnægja að öllu leyti settum skilyrðum um gerð spennistöðvahúsa. Kostnaður notandans við gerð húsnæðis fyrir spennistöðina kemur til frádráttar tengigjaldi skv. þessari gjaldskrá, þó aldrei meiri frádráttur en tengigjaldinu nemur.

Þessi gjaldskrá tengigjalda, sem tók gildi 1. janúar 1969, gildir í skipulögðum hverfum innan Akraneskaupstaðar. Í óskipulegum hverfum greiðist tengigjald eftir kostnaði, skv. reikningi rafveitunnar.

Tengigjald fellur í gjalddaga, þegar setningu heimtaugar eða byggingu spennistöðvar er lokið.

IV. KAFLI OPNUNARGJÖLD

1. Hafi gjald samkvæmt gjaldskrá þessari eigi verið greitt, svo að til lokunar hafi komið fyrir veitu, skal taka gjald fyrir enduopnun, 150 krónur.
2. Ef fundin eru óleyfilega eða of stór vör við skoðun, skal veitunni lokað tafarlaust, og verður hún eigi opnuð fyrr en notandinn hefur greitt 150 króna gjald í skrifstofu rafveitunnar.

Bæjarstjórn er heimilt að hækka eða lækka gjöld, sem ákveðin eru í 1. kafla þessarar gjaldskrár, um allt að 20% án sérstakrar staðfestingar ráðuneytisins, enda sé breytingin auglýst í Lögbirtingarblaðinu, áður en til hennar kemur.

Gjaldskrá þessi staðfestist hér með samkvæmt vatnalögum nr. 15 20. júní 1923, og orkulögum nr. 58 29. apríl 1967, til þess að öðlast gildi þegar í stað, og birtist til eftirbreytni öllum þeim, sem hlut eiga að máli. Jafnframt fellur úr gildi gjaldskrá fyrir rafveituna, nr. 140 17. ágúst 1967.

Atvinnumálaráðuneytið, 4. febrúar 1969.

Ingólfur Jónsson.

Þorv. K. Þorsteinnsson.

REIKNINGAR TRYGGINGASTOFNUNAR RÍKISINS

Rekstrarreikningur Lífeyristrygginga árið 1967.

Gjöld :

I. Bætur:	
1. Ellilífeyrir	kr. 517 619 418.28
2. Örorkulífeyrir	— 122 867 107.40
3. Örorkustyrkur	— 16 972 210.00
4. Makabætur	— 1 482 234.00
5. Fjölskyldubætur	— 286 330 375.93
6. Barnalífeyrir	— 35 998 743.46
7. Meðlög	— 72 380 776.54
8. Mæðralaun	— 30 876 773.24
9. Fæðingarstyrkur	— 30 476 412.00
10. Ekkjubætur og lífeyrir	— 20 698 600.00
11. Sjúkrasamlagsgjöld lífeyrisþega ..	— 22 223 601.05
	<hr/>
	kr. 1 157 926 251.90
II. Til opinberra rannsóknarstofnana	— 1 384 336.00
III. Gervilímur, sjúkraþjálfun o. fl.	— 6 219 134.21
IV. Til læknavitjana og sjúkraflutninga	— 1 672 649.02
V. Sjúkrakostnaður vegna milliríkjasamninga	— 115 183.45
VI. Til Öryrkjabandalags Íslands	— 125 000.00
VII. Framlag ríkissjóðs til sjúkrasamlaga	— 169 880 542.01
VIII. Kostnaður	— 22 018 850.03
IX. Vextir til sérstakra sjóða:	
1. Til ellistyrktarsjóða	kr. 569 376.06
2. Til vörzlufjár Sjúkrasaml. Rvíkur ..	— 96 109.68
3. Til vörzlufjár vegna heilsugæzlu ..	— 115 053.15
3. Til stofnkostnaðarsjóðs	— 915 314.26
5. Til varasjóðs	— 5 493 650.38
	<hr/>
	— 7 189 503.53
X. Tillag til varasjóðs	— 21 833 427.02
XI. Tekjuafgangur á árinu:	
1. Framlag sveitarsjóða	kr. 158 400 000.00
Útgjaldahluti	— 148 891 392.38
	<hr/>
	— 9 508 607.62
2. Framlag ríkissjóðs	kr. 621 300 000.00
Útgjaldahluti	— 584 113 160.69
	<hr/>
	— 37 186 839.31
	<hr/>
	Kr. 1 435 060 324.10

Tekjur :

I. Framlög ríkissjóðs skv. 23. gr.	kr. 621 300 000.00
II. Iðgjöld hinna tryggðu skv. 26. gr.	kr. 259 627 362.84
Til afskriftasjóðs	— 12 981 368.14
	<hr/>
Alls	kr. 246 645 994.70
Úr afskriftasjóði 1963	— 3 155 195.88
	<hr/>
	— 249 801 190.58

III. Framlög bæjar- og sveitarfélaga	kr.	158 400 000.00	
IV. Iðgjöld atvinnurekenda skv. 28. gr. . .	kr.	97 393 315.00	
Til afskriftasjóðs	—	4 869 665.75	
	Alls	kr. 92 523 649.25	
Úr afskriftasjóði 1963	—	2 827 966.18	
			— 95 351 615.43
V. Framlag sveitarsjóðs til lífeyrisuppbóta	—		15 674 336.05
VI. Endurkræfur lífeyrir:			
1. Meðlög skv. bótaskrá	kr.	72 380 776.54	
2. Frá slysatryggingu	—	9 484 941.00	
			— 81 865 717.54
VII. Vextir	—		7 189 503.53
VIII. Ríkissjóðsstyrkur sbr. gjaldalið IV.	—		250 000.00
IX. Framlag ríkissjóðs til sjúkrasamlaga	—		169 880 542.01
X. Tekjuhalli á árinu:			
1. Iðgjöld atvinnurekenda	kr.	95 351 615.43	
Útgjaldahluti	—	115 804 416.29	
			— 20 452 800.86
2. Iðgjöld hinna tryggðu	—	249 801 190.58	
Útgjaldahluti	—	264 695 808.68	
			— 14 894 618.10
			—
			Kr. 1 435 060 324.10

Reykjavík, 1. júlí 1968.

TRYGGINGASTOFNUN RÍKISINS

Sverrir Þorbjörnsson.

Dórhallur Hermannsson.

Efnahagsreikningur Lífeyristrygginga 31. desember 1967.

Eignir:

I. Innstæða í Söfnunarsjóði	kr.	1 346 501.37	
II. Ýmsir skuldunautar:			
1. Ríkissjóður	kr.	42 388 631.98	
2. Ógreitt vegna uppgjors lífeyrissjóða	—	7 202 584.74	
3. Aðrir	—	91 694.66	
			— 49 682 911.38
III. Ógreiddir vextir	—		3 660 614.58
IV. Verðbréf	—		68 437 871.83
V. Fasteign	—		4 663 775.00
VI. Áhöld og húsbúnaður	—		400 000.00
VII. Umboðs- og innheimtumenn:			
1. Sjóður og bankainnstæður við reikningslok	kr.	126 240 899.97	
2. Óinnheimt iðgjöld	—	123 843 609.77	
3. Óinnheimt meðlög	—	64 744 594.13	
4. Skuldir bæjar- og sveitarfélaga	—	54 519 697.74	
5. Ýmislegt	—	21 207 721.21	
			— 390 556 522.82

VIII. Til næsta árs:

1. Iðgjöld atvinnurekenda:

Skuld frá fyrra ári	kr.	778 351.81
Tekjuhalli 1967	—	20 452 800.86

Tekið úr varasjóði kr. 21 231 152.67 1)

2. Iðgjöld hinna tryggðu:

Skuld frá fyrra ári	—	216 405.51
Tekjuhalli 1967	—	14 894 618.10

Tekið úr varasjóði kr. 15 111 023.61 1)

Kr. 518 748 196.98

Skuldir:

I. Sjóðsskuld	kr.	69 615 261.89
II. Ýmsir skuldheimtumenn:		
1. Sjúkrasamlög	kr.	49 905 054.21
2. Ýmislegt flutt til næsta árs	—	980 356.00
3. Ógreiddur kostnaður	—	443 355.34
4. Annað	—	435 063.89
		— 51 763 829.44
III. Afskriftasjóður		— 62 128 861.28
IV. Afskrift fasteignar		— 369 145.00
V. Stofnkostnaðarsjóður		— 13 991 232.25
VI. Vörzlufé:		
1. Ellistyrktarsjóðir	kr.	6 796 806.67
2. Vegna Sjúkrasamlags Reykjavíkur .	—	1 297 481.61
3. Vegna örorkubóta	—	4 444 209.49
4. Vegna sjúkrabóta	—	13 581 494.16
5. Vegna heilsugæzlu	—	1 758 669.61
6. Vegna sjúkraflutn. og læknavitjana	—	1 818 240.32
		— 29 696 901.86
VII. Umboðs- og innheimtumenn:		
1. Ógreiddar bætur	kr.	5 596 055.00
2. Inneignir sveitarfélaga	—	6 191 589.33
3. Ógreiddur kostnaður og umboðslaun	—	1 605 284.68
4. Ýmislegt	—	34 731.77
		— 13 427 660.78
VIII. Varasjóður:		
1. Frá fyrra ári	kr.	243 351 252.80
2. Vextir á árinu	—	5 493 650.38
3. Frá lífeyrissjóðum, skv. bráðab. ákv. laga nr. 40/1963	—	13 309 190.08
4. Tillag á árinu	—	21 833 427.02
		Kr. 283 987 520.28
5. Halli á framlögum tryggðra og at- vinnurekenda	—	36 342 176.28
		— 247 645 344.00

1) Skv. 6. mgr. bráðabirgðaákvæðis laga nr. 83/1967.

IX. Til næsta árs:

1. Framlag sveitarsjóða:

Skuld frá fyrra ári	kr.	2 298 221.02	
Tekjuafgangur 1967	—	9 508 607.62	
			kr. 7 210 386.60

2. Framlag ríkissjóðs:

Skuld frá fyrra ári	kr.	14 287 265.43	
Tekjuafgangur 1967	—	37 186 839.31	
			— 22 899 573.88

Kr. 518 748 196.98

Reykjavík, 1. júlí 1968.

TRYGGINGASTOFNUN RÍKISINS

Sverrir Þorbjörnsson.

Þórhallur Hermannsson.

Rekstrarreikningur Slysatrygginga árið 1967.

G j ö l d :

I. Bætur slysatrygginga:			
1. Dánarbætur	kr.	14 831 340.84	
2. Örorkubætur	—	10 609 287.65	
3. Dagpeningar	—	11 409 886.91	
4. Kaup og aflahlutur lögskráðra sjóm. . .	—	1 287 535.11	
5. Sjúkrakostnaður	—	3 908 327.22	
			kr. 42 046 377.73
II. Styrkur til slysavarnastarfsemi	—	40 000.00	
III. Bætur frjálsra slysatrygginga	—	315 000.00	
IV. Iðgjaldahluti endurtryggjenda	—	1 142 148.35	
V. Kostnaður	—	4 144 300.00	
VI. Vextir:			
1. Til höfuðstóls lífeyris	kr.	4 183 859.47	
2. Til varasjóðs frjálsra slysatrygginga .	—	482 184.57	
3. Til varasjóðs skyldutrygginga	—	6 039 026.20	
			— 10 705 070.24
VII. Tekjuafgangur frjálsra slysatrygginga	—	391 705.88	
			kr. 58 784 602.20

T e k j u r :

I. Iðgjöld samkvæmt 40. gr.	kr.	42 153 946.18	
Til afskriftasjóðs	—	2 107 697.31	
			Kr. 40 046 248.87
Úr afskriftasjóði 1963	—	794 005.85	
			kr. 40 840 254.72

II. Iðgjöld frjálsra slysáttrygginga	kr.	1 235 504.58
III. Þóknun og umboðslaun frjálsra slysáttrygginga	—	298 919.15
IV. Tjónahluti endurtryggjenda	—	314 430.50
V. Vextir	—	10 705 070.24
VI. Tekjuhalli slysáttrygginga	—	5 390 423.01
		<hr/>
	Kr.	58 784 602.20

Reykjavík, 1. júlí 1968.

TRYGGINGASTOFNUN RÍKISINS

Sverrir Þorbjörnsson.

Þórhallur Hermannsson.

Efnahagsreikningur Slysáttrygginga 31. desember 1967.

Eignir :

I. Sjóður og bankainnstæður	kr.	67 515 120.74
II. Ýmsir skuldunautar:		
1. Óinnheimt iðgjöld skyldutr.	kr.	10 747 781.76
2. Óinnheimt iðgj. frjálsra slysáttrygg. —		374 778.30
3. Endurtryggjendur	—	546 929.38
		<hr/>
	—	11 669 489.44
III. Ógreiddir vextir	—	4 038 942.12
IV. Verðbréf	—	74 353 061.35
V. Áhættufé í isl. endurtryggingu	—	60 000.00
		<hr/>
	Kr.	157 636 613.65

Skuldir :

I. Ýmsir skuldheimtumenn:		
1. Ýmislegt greitt eftir áramót	kr.	98 010.00
2. Ógreiddur söluskattur	—	73 148.88
		<hr/>
	kr.	171 158.88
II. Ógreiddar bætur:		
1. Skyldutryggingar	kr.	17 194 192.64
2. Frjálsar slysáttryggingar	—	164 732.70
		<hr/>
	—	17 358 925.34
III. Ógreitt áhættufé Ísl. endurtryggingu	—	60 000.00
IV. Iðgjaldavarasjóður frjálsra slysáttrygginga	—	25 605.00
V. Afskriftasjóður	—	7 724 191.00
VI. Höfuðstólsandvirði slysalífeyris	—	63 478 962.60
VII. Varasjóður frjálsra slysáttrygginga:		
1. Frá fyrra ári	kr.	6 888 351.03
2. Vextir	—	482 184.57
3. Tekjuafgangur	—	391 705.88
		<hr/>
	—	7 762 241.48

VIII. Varasjóður skyldutrygginga:

1. Frá fyrra ári	kr. 60 406 926.16	
2. Vextir	— 6 039 026.20	
		Kr. 66 445 952.36
3. Tekjuhalli	— 5 390 423.01	
		kr. 61 055 529.35
		Kr. 157 636 613.65

Reykjavík, 1. júlí 1968.

TRYGGINGASTOFNUN RÍKISINS

Sverrir Þorbjörnsson.

Þórhallur Hermannsson.

Rekstrarreikningur Lífeyrissjóðs starfsmanna ríkisins árið 1967.

Gjöld :

I. Lífeyrir	kr. 60 638 966.00
II. Endurgreidd iðgjöld	— 2 702 669.06
III. Kostnaður	— 1 779 000.00
IV. Lífeyrir skv. 18. gr. fjárlaga	— 9 357 760.00
V. Tekjur umfram gjöld	— 98 450 074.06

Kr. 172 928 469.12

Tekjur :

I. Iðgjöld	kr. 84 992 444.72
II. Endurgreiddar lífeyrishækkanir	— 32 469 566.04
III. Vextir	— 46 108 698.36
IV. Endurgreitt af ríkissjóði sbr. gjaldalið IV.	— 9 357 760.00

Kr. 172 928 469.12

Reykjavík, 1. júlí 1968.

TRYGGINGASTOFNUN RÍKISINS

Sverrir Þorbjörnsson.

Þórhallur Hermannsson.

Efnahagsreikningur Lífeyrissjóðs starfsmanna ríkisins 31. desember 1967.

Eignir :

I. Sjóður	kr. 7 391 192.48
II. Innstæða í Söfnunarsjóði	— 563 497.61
III. Innheimtumenn	— 13 306 942.94
IV. Ógreiddir vextir	— 30 349 943.77
V. Verðbréf	— 591 905 480.80

Kr. 643 517 057.60

Skuldir :

I. Ógreiddur lífeyrir og styrktarfé	kr.	810 391.00
II. Matskostnaður ógreiddur	—	143 338.00
III. Höfuðstóll:		
1. Frá fyrra ári	kr.	544 113 254.54
2. Viðbót á árinu	—	98 450 074.06
		<hr/>
		642 563 328.60
		<hr/>
	Kr.	643 517 057.60

Reykjavík, 1. júlí 1968.

TRYGGINGASTOFNUN RÍKISINS

Sverrir Þorbjörnsson.

Þórhallur Hermannsson.

Rekstrarreikningur Lífeyrissjóðs starfsmanna ríkisins árið 1967.

Alþingismannadeild.

Gjöld :

I. Lífeyrir	kr.	4 372 342.00
II. Tekjur umfram gjöld	—	739 541.85
		<hr/>
	Kr.	5 111 883.85

Tekjur :

I. Iðgjöld	kr.	1 101 536.00
II. Vextir	—	323 248.12
III. Endurgreiddur lífeyrir	—	3 687 099.73
		<hr/>
	Kr.	5 111 883.85

Reykjavík, 1. júlí 1968.

TRYGGINGASTOFNUN RÍKISINS

Sverrir Þorbjörnsson.

Þórhallur Hermannsson.

Efnahagsreikningur Lífeyrissjóðs starfsmanna ríkisins 31. desember 1967.

Alþingismannadeild.

Eignir :

I. Inneign hjá ríkissjóði	kr.	873 938.73
II. Ógreiddir vextir	—	233 082.32
III. Verðbréf	—	4.685 807.32
		<hr/>
	Kr.	5 792 828.37

Skuldir :

I. Sjóðsskuld	kr. 3 294 499.96
II. Ógreiddur lífeyrir	— 88 956.00
III. Ógreiddur matskostnaður	— 5 264.00
IV. Höfuðstóll:	
1. Frá fyrra ári	kr. 1.664 566.56
2. Viðbót á árinu	— 739 541.85
	<hr/>
	— 2 404 108.41
	<hr/>
	Kr. 5 792 828.37

Reykjavík, 1. júlí 1968.

TRYGGINGASTOFNUN RÍKISINS

Sverrir Þorbjörnsson.

Þórhallur Hermannsson.

Rekstrarreikningur Lífeyrissjóðs barnakennara árið 1967.

Gjöld :

I. Lífeyrir	kr. 16 679 199.46
II. Endurgreidd iðgjöld	— 602 470.39
III. Kostnaður	— 546 000.00
IV. Tekjur umfram gjöld	— 11 565 746.99
	<hr/>
	Kr. 29 393 416.84

Tekjur :

I. Iðgjöld	kr. 13 444 015.46
II. Hluti ríkissjóðs af lífeyrishækkunum	— 9 409 964.29
III. Vextir	— 6 539 437.09
	<hr/>
	Kr. 29 393 416.84

Reykjavík, 1. júlí 1968.

TRYGGINGASTOFNUN RÍKISINS

Sverrir Þorbjörnsson.

Þórhallur Hermannsson.

Efnahagsreikningur Lífeyrissjóðs barnakennara 31. desember 1967.

Eignir :

I. Sjóður	kr. 2 965 082.32
II. Ógreiddir vextir	— 3 980 437.41
III. Verðbréf	— 94 432 157.77
	<hr/>
	Kr. 101 377 677.50

Skuldir :

I. Ógreiddur lífeyrir	kr.	100 368.00
II. Viðskiptamenn	—	212 030.78
III. Matskostnaður	—	31 426.00
IV. Höfuðstóll:		
1. Frá fyrra ári	kr. 89 468 105.73	
2. Viðbót á árinu	— 11 565 746.99	
		— 101 033 852.72

Kr. 101 377 677.50

Reykjavík, 1. júlí 1968.

TRYGGINGASTOFNUN RÍKISINS

Sverrir Þorbjörnsson.

Þórhallur Hermannsson.

Rekstrarreikningur Lífeyrissjóðs hjúkrunarkvenna árið 1967.

Gjöld :

I. Lífeyrir	kr. 3 575 643.00
II. Kostnaður	— 72 000.00
III. Endurgreidd iðgjöld	— 36 499.54
IV. Tekjur umfram gjöld	— 4 627 883.59
	Kr. 8 312 026.13

Tekjur :

I. Iðgjöld	kr. 4 986 995.04
II. Vextir	— 1 205 079.19
III. Endurgreiddar lífeyrishækkningar	— 2 119 951.90
	Kr. 8 312 026.13

Reykjavík, 1. júlí 1968.

TRYGGINGASTOFNUN RÍKISINS

Sverrir Þorbjörnsson.

Þórhallur Hermannsson.

Efnahagsreikningur Lífeyrissjóðs hjúkrunarkvenna 31. desember 1967.

Eignir :

I. Sjóður	kr. 1 969 299.23
II. Viðskiptamenn:	
1. Skuld vegna lífeyris	kr. 4 209 376.17
2. Annað	— 3 567 800.47
	— 7 777 176.64
III. Ógreiddir vextir	— 762 332.67
IV. Verðbréf	— 15 020 270.66
	Kr. 25 529 079.20

Skuldir :

I. Ógreiddur matskostnaður	kr.	3 770.00
II. Höfuðstólsreikningur:		
1. Frá fyrra ári	kr.	20 897 425.61
2. Viðbót á árinu	—	4 627 883.59
		<hr/>
		25 525 309.20
		<hr/>
	Kr.	25 529 079.20

Reykjavík, 1. júlí 1968.

TRYGGINGASTOFNUN RÍKISINS

Sverrir Þorbjörnsson.

Þórhallur Hermannsson.

Rekstrarreikningur Lífeyrissjóðs ljóðsmæðra árið 1967.

Gjöld :

I. Lífeyrir	kr.	545 295.00
II. Kostnaður	—	19 000.00
III. Tekjur umfram gjöld	—	156 955.20
		<hr/>
	Kr.	721 250.20

Tekjur :

I. Iðgjöld	kr.	92 748.77
II. Tillag ríkissjóðs 1967	—	23 500.00
III. Endurgreiddar lífeyrishækkningar	—	512 960.80
IV. Vextir	—	92 040.63
		<hr/>
	Kr.	721 250.20

Reykjavík, 1. júlí 1968.

TRYGGINGASTOFNUN RÍKISINS

Sverrir Þorbjörnsson.

Þórhallur Hermannsson.

Efnahagsreikningur Lífeyrissjóðs ljóðsmæðra 31. desember 1967.

Eignir :

I. Sjóður	kr.	499 306.38
II. Ógreiddir vextir	—	61 800.73
III. Verðbréf	—	846 333.34
		<hr/>
	Kr.	1 407 440.45

Skuldir :

I. Ógreiddur lífeyrir	kr.	48 535.00	
II. Innheimtumenn	—	54 785.50	
III. Höfuðstóll:			
1. Frá fyrra ári	kr.	1 147 164.75	
2. Viðbót á árinu	—	156 955.20	
			— 1 304 119.95
			<hr/>
			Kr. 1 407 440.45

Reykjavík, 1. júlí 1968.

TRYGGINGASTOFNUN RÍKISINS

Sverrir Þorbjörnsson.

Þórhallur Hermannsson.

Rekstrarreikningur Atvinnuleysistryggingasjóðs árið 1967.

Gjöld :

I. Bætur:			
1. Dagpeningar	kr.	7 361 894.67	
2. Dagpeningar vegna barna	—	436 283.15	
			kr. 7 798 177.82
II. Kostnaður:			
1. Til aðalskrifstofu	kr.	1 358 000.00	
2. Annað	—	585 105.45	
			— 1 943 105.45
III. Til Kjararannsóknarnefndar	—	1 670 000.00	
IV. Til afskriftasjóðs iðgjalda	—	1 427 777.52	
V. Tekjur umfram gjöld	—	175 492 165.08	
			<hr/>
			Kr. 188 331 225.87

Tekjur :

I. Iðgjöld atvinnurekenda skv. 5. gr.	kr.	28 563 851.35	
Ranglega álagt frá fyrri árum	—	8 301.00	
			kr. 28 555 550.35
II. Framlag sveitarfélaga skv. 11. gr.:			
1. Vegna vinnu 1966	kr.	24 683 855.10	
2. Vegna sjómanna 1967	—	3 871 695.25	
			— 28 555 550.35
III. Framlag ríkissjóðs skv. 12. gr.:			
1. Vegna vinnu 1966	kr.	49 367 710.20	
2. Vegna sjómanna 1967	—	7 743 390.50	
			— 57 111 100.70
IV. Vextir	—	73 263 598.71	
V. Frá afskriftasjóði 1963	—	845 425.76	
			<hr/>
			Kr. 188 331 225.87

Reykjavík, 1. júlí 1968.

TRYGGINGASTOFNUN RÍKISINS

Sverrir Þorbjörnsson.

Þórhallur Hermannsson.

Efnahagsreikningur Atvinnuleysisstryggingasjóðs 31. desember 1967.**Eignir :**

I. Sjóður	kr.	276 140 834.84
II. Innheimtumenn:		
1. Óinnh. iðgjald skv. 5. gr.	kr.	14 839 037.42
2. Óinnh. framlag sveitarfél.	—	24 629 642.82
3. Óinnh. framlag sveitarfél. vegna iðgj. sjómanna 1967	—	2 403 952.25
4. Innheimt við reikningsskil	—	43 961 850.08
		<hr/>
		85 834 482.57
III. Ríkissjóður	—	2 273 560.90
IV. Ógreiddir vextir	—	40 230 388.88
V. Verðbréf	—	716 200 013.93
		<hr/>
		Kr. 1 120 679 281.12

Skuldir :

I. Ógreiddur kostnaður:		
1. Innheimtulaun umboðsmanna	kr.	74 387.41
2. Annað	—	14 150.00
		<hr/>
		kr. 88 537.41
II. Afskriftasjóður:		
1. Frá fyrra ári	kr.	4 431 513.89
2. Óinnheimtanleg iðgjöld 1967	—	27 382.00
3. Afskrift 1963	—	845 425.76
		<hr/>
	Mismunur	kr. 3 558 706.13
4. Viðbót á árinu	—	1 427 777.52
		<hr/>
		4 986 483.65
III. Höfuðstóll:		
1. Frá fyrra ári	kr.	940 112 094.98
2. Viðbót á árinu	—	175 492 165.08
		<hr/>
		1 115 604 260.06
		<hr/>
		Kr. 1 120 679 281.12

Reykjavík, 1. júlí 1968.

TRYGGINGASTOFNUN RÍKISINS**Sverrir Þorbjörnsson.***Þórhallur Hermannsson.***Rekstrarreikningur Lífeyrissjóðs togarasjómannna og undirmanna á farskipum árið 1967.****Gjöld :**

I. Lífeyrir	kr.	921 246.00
II. Kostnaður	—	1 326 906.00
III. Endurgreidd iðgjöld	—	6 883 069.21
IV. Tekjur umfram gjöld	—	27 358 084.40
		<hr/>
		Kr. 36 489 305.61

T e k j u r :

I. Iðgjöld skv. 11. gr.	kr. 25 609 775.43
II. Lífeyrir endurgreiddur af ríkissjóði	— 476 103.00
III. Vextir	— 10 403 427.18
	<hr/>
	Kr. 36 489 305.61

Reykjavík, 1. júlí 1968.

TRYGGINGASTOFNUN RÍKISINS

Sverrir Þorbjörnsson.

*Þórhallur Hermannsson.*Efnahagsreikningur Lífeyrissjóðs togarasjómanna og undirmanna á farskipum
31. desember 1967.

Eignir :

I. Sjóður	kr. 45 726 784.72
II. Innheimtumenn	— 22 840 570.93
III. Ógreiddir vextir	— 5 392 875.09
IV. Verðbréf	— 99 730 642.59
	<hr/>
	Kr. 173 690 873.33

S k u l d i r :

I. Ógreiddur lífeyrir	kr. 27 309.00
II. Matskostnaður ógreiddur	— 18 770.00
III. Höfuðstóll:	
1. Frá fyrra ári	kr. 146 286 709.93
2. Viðbót á árinu	— 27 358 084.40
	<hr/>
	— 173 644 794.33
	<hr/>
	Kr. 173 690 873.33

Reykjavík, 1. júlí 1968.

TRYGGINGASTOFNUN RÍKISINS

Sverrir Þorbjörnsson.

Þórhallur Hermannsson.

Rekstrarreikningur Erfðafjárjóðs árið 1967.

G j ö l d :

I. Styrkir:	
Til S.Í.B.S.	kr. 112 500.00
Til Sjálfsbjargar, Húsavík	— 91 000.00
	<hr/>
	kr. 203 500.00
II. Tekjur umfram gjöld	— 11 550 834.03
	<hr/>
	Kr. 11 754 334.03

T e k j u r :

I. Erfðafjárskattur:		
Frá rikissjóði	kr. 8 535 017.81	
Frá bæjarfógeta Ísafirði	— 217 886.92	
		kr. 8 752 904.73
II. Vextir	— 3 001 429.30	
		<u>Kr. 11 754 334.03</u>

Reykjavík, 1. júlí 1968.

TRYGGINGASTOFNUN RÍKISINS

Sverrir Þorbjörnsson.

Þórhallur Hermannsson.

Efnahagsreikningur Erfðafjár sjóðs 31. desember 1967.

E i g n i r :

I. Sjóður	kr. 19 266 414.55
II. Erfðafjárskattur ógreiddur	— 8 956 351.95
III. Ógreiddir vextir	— 956 847.77
IV. Verðbréf	— 22 477 777.60
	<u>Kr. 51 657 391.87</u>

S k u l d i r :

I. Höfuðstóll:		
1. Frá fyrra ári	kr. 40 106 557.84	
2. Viðbót á árinu	— 11 550 834.03	
		kr. 51 657 391.87
		<u>Kr. 51 657 391.87</u>

Reykjavík, 1. júlí 1968.

TRYGGINGASTOFNUN RÍKISINS

Sverrir Þorbjörnsson.

Þórhallur Hermannsson.

Rekstrarreikningur Byggingarsjóðs aldraðs fólks árið 1967.

G j ö l d :

I. Tekjur umfram gjöld	kr. 2 837 766.42
	<u>Kr. 2 837 766.42</u>

1. Ekki er áætlað fyrir tekjum sjóðsins frá happdrætti D.A.S. tímabilið 1. maí til 21. des. 1967.
2. Sjóðnum er enginn kostnaður reiknaður.

T e k j u r :

I. Frá happdrætti Dvalarheimilis aldraðra sjómanna samkvæmt skilagrein happdrættisins: 40% af ágóða 1. maí 1966—30. apríl 1967	kr. 2 509 587.62
II. Vextir frá Tryggingastofnun ríkisins	— 328 178.80
	<hr/>
	Kr. 2 837 766.52

Reykjavík, 1. júlí 1968.

TRYGGINGASTOFNUN RÍKISINS

Sverrir Þorbjörnsson.

Þórhallur Hermannsson.

Efnahagsreikningur Byggingarsjóðs aldraðs fólks 31. desember 1967.

E i g n i r :

I. Sjóður	kr. 4 876 559.72
II. Inneign hjá happdrætti Dvalarheimilis aldraðra sjómanna samkvæmt skilagrein	— 2 509 587.62
	<hr/>
	Kr. 7 386 147.34

S k u l d i r :

I. Höfuðstóll:	
1. Frá fyrra ári	kr. 4 548 380.92
2. Viðbót á árinu	— 2 837 766.42
	<hr/>
	kr. 7 386 147.34
	<hr/>
	Kr. 7 386 147.34

Reykjavík, 1. júlí 1968.

TRYGGINGASTOFNUN RÍKISINS

Sverrir Þorbjörnsson.

Þórhallur Hermannsson.

19. febrúar 1969.

Nr. 37.

A U G L Ý S I N G

um sérstök veiðisvæði fyrir línu í Faxaflóa og Breiðafirði.

1. gr.

Skipum, sem veiðar stunda með öðrum veiðarfærum en línu, eru bannaðar veiðar til 30. apríl 1969 í Faxaflóa á svæði, sem takmarkast af línunum, sem hugsast dregnar milli eftirgreindra punkta:

Punktur 1.	64°28' n.br., 23°57' v.lg.
— 2.	64°27' n.br., 24°43' v.lg.
— 3.	64°18' n.br., 24°43' v.lg.
— 4.	64°18' n.br., 24°23' v.lg.

Enn fremur er netaveiði bönnuð allt árið 1969 í Breiðafirði innan línu, sem hugsast dregin úr Skor í Eyrarfjall við Grundarfjörð.

2. gr.

Með mál þau, sem rísa út af brotum gegn auglýsingu þessari, skal farið að hætti opinberra mála og varða brot viðurlögum samkvæmt ákvæðum laga nr. 62 18. maí 1967, um bann gegn veiðum með botnvörpu og flotvörpu með síðari breytingum eða, ef um brot er að ræða, sem ekki falla undir framangreind lög, sektum frá kr. 1000.00 til 100 000.00.

Auglýsing þessi er sett samkvæmt lögum nr. 44 5. apríl 1948, um vísindalega verndun fiskimiða landgrunnins og lögum nr. 62 18. maí 1967 um bann gegn veiðum með botnvörpu og flotvörpu til þess að öðlast þegar gildi og birtist til eftirbreytni öllum þeim, sem hlut eiga að máli.

Sjávarútvegmálaráðuneytið, 19. febrúar 1969.

Eggert G. Þorsteinsson.

Gunnl. E. Briem.

REGLUGERÐ

um afhendingu aðflutningsskjala til tollmeðferðar

1. gr.

Viðtakendur innfluttrar vöru, skulu afhenda tollstjóra þess umdæmis, sem varan er geymd í, eða umboðsmanni hans, fullgild aðflutningsskjöl um vöruna sbr. 19. og 20. gr. tollskrárlaga nr. 63/1968, áður en þrír mánuðir eru liðnir frá innflutningi hennar.

Fullgild teljast aðflutningsskjölin því aðeins, að þau séu úr garði gerð eins og krafizt er til þess að fullnaðartollaafgreiðslu hinnar innfluttu vöru megi fara fram, að öðru leyti en því, að skjölin teljast fullnægjandi, þó bankaáritun um greiðslu vanti, enda verði því atriði fullnægt áður en endanlegt tolluppgjör fer fram.

2. gr.

Hafi innflytjandi eigi skilað aðflutningsskjölum um vöru innan þess frests, sem ákveðinn er í 1. gr., skal hann greiða kr. 100.00 í dagsektir, þar til ákvæðum 1. gr. er fullnægt. Dagsektirnar greiðast með aðflutningsgjöldum um leið og tollaafgreiðsla fer fram.

Þá má og tollstjóri stöðva tollaafgreiðslu á öðrum vörum til sama innflytjanda, þar til hann hefur lagt fram hin tilskildu aðflutningsskjöl.

3. gr.

Ákvæði reglugerðar þessarar taka ekki til vöru, sem sett hefur verið í tollvörugeymslu skv. lögum nr. 47 frá 1960 áður en þrír mánuðir eru liðnir frá innflutningi hennar.

4. gr.

Sé svo ástatt sem segir í 22. gr. tollskrárlaga nr. 63 frá 1968 og innflytjandi hefur innan þriggja mánaða frá innflutningi vöru fengið hana tollaafgreidda gegn

fjártryggingu, getur tollyfirvald framlengt frest þann, sem ákveðinn er í 1. gr. þannig að hann nemi allt að tveim mánuðum frá setningu tryggingarinnar.

5. gr.

Reglugerð þessi öðlast gildi 1. apríl 1969.

Reglugerð þessi er sett samkvæmt heimild í 24. gr. laga nr. 63 frá 31. maí 1968, um tollskrá o. fl., og birtist til eftirbreytni öllum þeim, sem hlut eiga að máli.

Fjármálaráðuneytið 26. febrúar 1969.

Magnús Jónsson.

Jón Sigurðsson.

27. febrúar 1969.

Nr. 39.

AUGLÝSING

um sérstök veiðisvæði fyrir línu og net fyrir Suðvesturlandi.

1. gr.

Skipum allt að 200 brúttórúmllestum að stærð eru bannaðar botnvörpuveiðar til 30. apríl 1969 á svæðum, sem takmarkast af línunum, sem hugsast dregnar þannig:

1. Að austan hugsast lína dregin í réttvísandi suður frá Þjórsárós í punkt 63° 34' N og 20° 48' V þaðan beint í réttvísandi vestur í punkt 63° 34' N og 21° 26' V. Síðan í vesturátt samhliða fiskveiðilandhelgislínunni að línu er hugsast dregin í réttvísandi 213° frá Reykjanesvita. Þó skal skipum, sem um getur í 1. mgr. heimilt að veiða innan þessara marka, á svæði er takmarkast af lengdarbaugunum 21° 57' V og 22° 32' V og 3 sjómílar út frá ströndinni.

2. Að norðan hugsast lína dregin í réttvísandi vestur (270°) frá Garðskaga. Að sunnan hugsast lína dregin í réttvísandi 259° frá Stafnesi. Að utan takmarkast svæði þetta af fiskveiðilandhelgislínunni.

3. Frá Geirflugladrang hugsast dregin lína í punkt 63° 54'8 N og 23° 26' V og þaðan í réttvísandi 259°. Frá Geirflugladrang hugsast dregin lína í réttvísandi 90° í punkt 63° 40'6 N og 22° 55' V og þaðan í réttvísandi 213°. Að utan takmarkast svæði þetta af fiskveiðilandhelgislínunni.

Enn fremur eru skipum bannaðar netaveiðar á svæði því, sem um ræðir í 3. tölulíð þessarar greinar til 20. marz 1969.

2. gr.

Með mál þau, sem rísa út af brotum gegn auglýsingu þessari, skal farið að hætti opinberra mála og varða brot viðurlögum samkvæmt ákvæðum laga nr. 62 18. maí 1967, um bann gegn veiðum með botnvörpu og flotvörpu með síðari breytingum eða, ef um brot er að ræða, sem ekki falla undir framangreind lög, sektum frá kr. 1000.00 til 100 000.00

Auglýsing þessi er sett samkvæmt lögum nr. 44 5. apríl 1948, um vísindalega verndun fiskimiða landgrunnsins og lögum nr. 62 18. maí 1967 um bann gegn veiðum með botnvörpu og flotvöpu með síðari breytingum sbr. reglugerð nr. 304 20.

desember 1968 um leyfi til togveiða í fiskveiðilandhelgi Íslands, til þess að öðlast þegar gildi og birtist til eftirbreytni öllum þeim, sem hlut eiga að máli.

Jafnframt er úr gildi felld 2. gr. auglýsingar nr. 40 5. febrúar 1963 með síðari breytingum, um verndun fiskimiða fyrir veiði með þorskanetjum.

Sjávarútvegsmálaráðuneytið, 27. febrúar 1969.

Eggert G. Þorsteinsson.

Gunnlaugur E. Briem.

AUGLÝSING

um breytingu á gjaldskrá fyrir flugvöllinn í Reykjavík og flughöfnina í Skerjafirði, nr. 26 31. janúar 1967, sbr. auglýsingu um breytingu á þeirri gjaldskrá nr. 332 9. desember 1968.

1. gr.

Eftirtaldir liðir gjaldskrárinnar hækka um 20% :

A-liður 1. gr., 2. gr., A-liður 3. gr., 4. gr., 5. gr., 6. gr. og A-liður 7. gr.

2. gr.

Gjaldskrárbreyting þessi, sem sett er samkvæmt heimild í lögum um loftferðir, nr. 24 21. maí 1964, staðfestist hér með til að öðlast þegar gildi og birtist til eftirbreytni öllum þeim, sem hlut eiga að máli.

Samgöngumálaráðuneytið, 28. febrúar 1969.

Ingólfur Jónsson.

Kristinn Gunnarsson.

REGLUGERÐ

um gjald af fob-verði bifreiða og bifhjóla.

1. gr.

Gjald samkvæmt 16. gr. laga nr. 4/1960 skal innheimt við tollafgreiðslu. Gjald þetta skal innheimt af öllum bifreiðum að burðarmagni minna en 3 tonn, að undanskildum almenningsbifreiðum skv. nr. 87.02.20 í tollskrá, sjúkra-, bruna- og snjóbifreiðum, svo og bifreiðum, sem eru hvort tveggja lögreglu- og sjúkrabifreiðar, samkv. nr. 87.02.38 í tollskrá.

2. gr.

Gjaldið af gjaldskyldum bifreiðum er ákveðið 60% af fob-verði eða eftir atvikum matsverði bifreiða, án tillits til þess, hvort bifreiðin er notuð eða ný, öðrum en jeppabifreiðum skv. nr. 87.02.37 í tollskrá, en af þeim skal greiða 15% gjald. Gjald af bifhjólum er á sama hátt ákveðið 15% af fob-verði.

3. gr.

Bifreiðastjórar, sem hafa kennslu í bifreiðaakstri að aðalstarfi, leigubifreiðastjórar, sem hafa akstur allt að 8 farþega leigubifreiðar til fólksflutninga að aðalstarfi og sendiferðabifreiðastjórar, sem hafa akstur allt að 3 tonna sendiferðabifreiðar að aðalstarfi, mega við tollafgreiðslu greiða 15% gjald af fob-verði bifreiðar í reiðu fé, en eftirstöðvarnar (45%) með skuldabréfi. Þeir bifreiðastjórar, sem hafa öku-kennslu að aukastarfi og þeir leigu- og sendiferðabifreiðastjórar, sem hafa aksturinn að aukastarfi, mega við tollafgreiðslu greiða 45% gjald af fob-verði bifreiðanna í reiðu fé, en eftirstöðvarnar (15%) með skuldabréfi.

Taka skal veð í viðkomandi bifreiðum fyrir þeirri upphæð, sem greidd er með skuldabréfi. Veðskuldabréf þessi skulu afskrifuð með jöfnum mánaðarlegum upphæðum, þannig að veðskuldin sé að fullu fallin niður að þremur árum liðnum frá undirskrift bréfsins, þegar um er að ræða skuld leigu- eða sendiferðabifreiðastjóra, sem hefur greitt 45% gjald með skuldabréfi en að fimm árum liðnum þegar um er að ræða skuld ökukennara svo og bifreiðastjóra, sem greitt hefur 15% gjald með skuldabréfi miðað við það, að hann hafi akstur leigu- og sendiferðabifreiða að aukastarfi.

4. gr.

Reglugerð þessi, sem sett er samkvæmt heimild í 16. sbr. 35. gr. laga nr. 4/1960, um efnahagsmál, tekur þegar gildi. Jafnframt er felld úr gildi reglugerð nr. 171/1967 um gjald af fob-verði bifreiða og bifhjóla.

Fjármálaráðuneytið, 7. marz 1969.

Magnús Jónsson.

Jón Sigurðsson.

13. marz 1969.

Nr. 42.

REGLUGERÐ

um breyting á reglugerð um gerð lyfseðla og afgreiðslu lyfja
nr. 30 16. maí 1966.

1. gr.

Við Viðauka 2 við reglugerðina bætist í 5. lið hámarksskammtar fullorðinna:

	Einst. sk.	Dagsk.
Amitriptylinum	50 mg	150 mg
Carbimazolom	10 mg	20 mg
Chloralodolum	4.8 g	4.8 g
Dihydroergotamini mesylas:		
til inntöku	4 mg	12 mg
til inndælingar	1 mg	3 mg
Flubenisolonum	2 mg	4 mg
Methaqualoni chloridum	0.6 g	0.6 g
Methocarbamolom	2 g	8 g
Methyldopum	0.5 g	2 g
Phenformini chloridum	50 mg	100 mg
Pyrimethaminum	30 mg	30 mg

2. gr.

Eftirtaldir hámarksskammtar í Viðauka 2, 5. lið hámarksskammtar fullorðinna, breytast sem hér segir:

Lithii carbonas, einst. skammtur verður 0.4 g, dagsk. verður 1.2 g.

Lithii citras, einst. skammtur verður 1 g, dagsk. verður 3 g.

3. gr.

Í Viðauka 2 við reglugerðina, 6. lið hámarksskammtar handa dýrum, kemur orðið cyacetacidum í stað orðsins cyanacetohydrazidum í lista yfir lyf.

4. gr.

Reglugerð þessi, sem sett er skv. heimild í 23. gr. lyfsöludaga nr. 30/1963, öðlast þegar gildi.

Í dóms- og kirkjumálaráðuneytinu, 13. marz 1969.

F. h. r.

Baldur Möller.

Jón Thors.

AUGLÝSING

um breyting á auglýsingu frá 27. febrúar 1969 um sérstök veiðisvæði fyrir línu og net fyrir Suðvesturlandi.

1. gr.

Í stað orðanna „20. marz 1969“ í síðustu málsgrein 1. gr. auglýsingarinnar komi orðin: 15. apríl 1969.

2. gr.

Auglýsing þessi er sett samkvæmt lögum nr. 44 5. apríl 1948, um vísindalega verndun fiskimiða landgrunnins og lögum nr. 62 18. maí 1967 um bann gegn veiðum með botnvörpu og flotvörpu með síðari breytingum, sbr. reglugerð nr. 304 20. desember 1968 um leyfi til togveiða í fiskveiðilandhelgi Íslands, til þess að öðlast þegar gildi og birtist til eftirbreytni öllum þeim, sem hlut eiga að máli.

Sjávarútvegsmálaráðuneytið, 20. marz 1969.

Eggert G. Þorsteinsson.

Gunnlaugur E. Briem.

REGLUGERÐ**um breytingu á reglugerð um bann við veiði smásíldar
nr. 7 22. febrúar 1966.****1. gr.**

Í stað orðanna: „23 cm“ í 1., 2., 3. og 5. gr. reglugerðarinnar komi orðin: 25 cm.

Ákvæði til bráðabirgða.

Á árinu 1969 er óheimilt að veiða meira en 50 þúsund smálestir síldar á svæði fyrir Suður- og Vesturlandi frá línu, sem hugsast dregin í réttvísandi suðaustur frá Eystra-Horni suður um og vestur fyrir línu, sem hugsast dregin réttvísandi norðvestur frá Rit. Á tímabilinu frá 1. apríl til 1. september 1969 eru síldveiðar þó bannaðar á þessu svæði.

Þrátt fyrir veiðibann samkvæmt 1. mgr. þessa ákvæðis veitir sjávarútvegsmálaráðuneytið, að fengnu álitni Hafrannsóknastofnunarinnar og Fiskifélags Íslands, leyfi til veiði síldar á þessu svæði til niðursuðu eða annarrar vinnslu til mannelis eða beitu. Leyfi má binda skilyrðum sem nauðsynleg þykja.

Reglugerð þessi er sett samkvæmt 1. gr. laga nr. 44 5. apríl 1948 um visindalega verndun fiskimiða landgrunnsins til að öðlast gildi þegar í stað og birtist til eftirbreytni öllum þeim, sem hlut eiga að máli. Jafnframt er úr gildi felld reglugerð nr. 37 22. febrúar 1968, um breyting á reglugerð um bann við veiði smásíldar nr. 7 22. febr. 1966, svo og reglugerð nr. 221 26. júlí 1968 um breytingu á reglugerð nr. 37 22. febr. 1968 um breytingu á reglugerð um bann við veiði smásíldar, nr. 7 22. febrúar 1966.

Sjávarútvegsmálaráðuneytið, 31. marz 1969.

Eggert G. Þorsteinsson.

Gunnlaugur E. Briem.

REIKNINGUR**Hins almenna kirkjusjóðs árið 1968.****A. Rekstrarreikningur.**

T e k j u r :	
1. Vextir af lánum kirkna	kr. 279 470.62
2. Vextir af skuldabréfum	— 27 066.67
3. Vextir af bankainnstæðu	— 173 725.21
	Kr. 480 262.50
÷ Gjaldfallnir óinnheimtir vextir 1. jan. 1968	— 120 000.00
	kr. 360 262.50
4. Gjaldfallnir óinnheimtir vextir 31. des. 1968	— 265 000.00
	Kr. 625 262.50
G j ö l d :	
1. Rekstrarkostnaður	kr. 26 975.02
2. Tekjuafgangur	— 598 287.48
	Kr. 625 262.50

B. Efnahagsreikningur.

E i g n i r :	
1. Í lánum kirkna	kr. 7 857 069.52
2. Skuldabréf	— 399 000.00
3. Innstæða í Landsbanka Íslands	— 1 916 522.73
4. Innstæða í Búnaðarbanka Íslands	— 213 822.40
5. Óinnheimtir vextir	— 265 000.00
	Kr. 10 651 414.65
S k u l d i r :	
1. Eignir kirkna 1. janúar 1968	kr. 10 547 642.47
Innlög á árinu	kr. 878 096.69
Vextir	— 604 605.00
	— 1 482 701.69
	Kr. 12 030 344.16
÷ Úttekið af innstæðufé	— 1 379 031.65
	— 10 651 312.51
2. Tekjuafgangur frá fyrra ári	kr. 6 419.66
÷ Ráðstafað sem vaxtagreiðslu til kirkna ..	— 6 317.52
	— 102.14
	Kr. 10 651 414.65

*Biskup Íslands, Reykjavík 11. janúar 1969.***Sigurbjörn Einarsson.**

SKÝRSLA

um eignir kirkna í Hinum almenna kirkjusjóði árið 1968.

Kirkjur	Eign í árslok 1967 kr.	Tekið út kr.	Lagt inn kr.	Vextir kr.	Eign í árslok 1968 kr.
N.-Múlaprófastsdæmi:					
Skeggjastaðakirkja	299.00	—	—	18.00	317.00
Hofskirkja í Vopnafirði ..	115392.00	95000.00	—	4603.00	24995.00
Vopnafjarðarkirkja	365.00	—	—	22.00	387.00
Hofteigskirkja	9030.00	8300.00	—	279.00	1009.00
Eiríksstaðakirkja	588.00	—	—	31.00	619.00
Sleðbrjótiskirkja	3559.00	—	—	214.00	3773.00
Möðrudalskirkja	5152.00	—	—	309.00	5461.00
Kirkjubæjarkirkja	20982.00	—	—	1259.00	22241.00
Eiðakirkja	4488.00	—	—	269.00	4757.00
Hjaltastaðakirkja	661.00	—	—	40.00	701.00
Valþjófsstaðarkirkja	753.00	—	—	45.00	798.00
Ásskirkja	88225.00	—	—	5294.00	93519.00
Bakkagerðiskirkja	59.00	—	—	4.00	63.00
Njarðvíkurkirkja	1735.00	—	—	104.00	1839.00
Húsavíkurkirkja	2882.00	—	—	173.00	3055.00
Seyðisfjarðarkirkja	213.00	—	—	13.00	226.00
Klyppsstaðakirkja	4171.00	—	—	250.00	4421.00
	258554.00	103300.00	—	12927.00	168181.00
S.-Múlaprófastsdæmi:					
Vallanesskirkja	187.00	—	—	11.00	198.00
Þingmúlakirkja	2357.00	—	—	141.00	2498.00
Hallormsstaðarkapella ...	225.00	—	—	14.00	239.00
Neskirkja í Norðfirði	1839.00	—	—	110.00	1949.00
Brekkukirkja, Mjóafirði ..	231.00	—	—	14.00	245.00
Kolfreyjustaðarkirkja	70.00	—	—	4.00	74.00
Fáskrúðsfjarðarkirkja	943.00	—	—	57.00	1000.00
Heydalakirkja	1046.00	—	—	63.00	1109.00
Stöðvarkirkja	50.00	—	—	3.00	53.00
Djúpavogskirkja	430.00	—	—	26.00	456.00
Berunesskirkja	299.00	—	—	18.00	317.00
Berufjarðarkirkja	299.00	—	—	18.00	317.00
Hofskirkja	307.00	—	—	18.00	325.00
	8283.00	—	—	497.00	8780.00
A.-Skaftafellsprófastsdæmi:					
Hafnarkirkja	2531.00	—	—	152.00	2683.00
Bjarnanesskirkja	2948.00	—	—	177.00	3125.00
Stafafellskirkja	1527.00	—	—	92.00	1619.00
Einholtskirkja	229.00	—	—	14.00	243.00

Kirkjur	Eign í árslok 1967 kr.	Tekið út kr.	Lagt inn kr.	Vextir kr.	Eign í árslok 1968 kr.
Kálfafellsstaðarkirkja	209.00	—	—	13.00	222.00
Hofskirkja í Örafum	4184.00	—	—	251.00	4435.00
	11628.00	—	—	699.00	12327.00
V.-Skaffafellsprófastsdæmi:					
Prestsbakkakirkja	1493.00	—	—	90.00	1583.00
Kálfafellskirkja	2274.00	—	—	136.00	2410.00
Byggsj. kirkju að Kirkjubkl.	7589.00	—	1300.00	507.00	9396.00
Grafarkirkja	10937.00	—	—	656.00	11593.00
Pykkvabæjarkl.kirkja	19122.00	—	—	1147.00	20269.00
Langholtskirkja	11837.00	—	—	710.00	12547.00
Víkurkirkja	391.00	—	—	23.00	414.00
Skeiðflatarkirkja	6543.00	—	—	393.00	6936.00
Reyniskirkja	465.00	—	—	28.00	493.00
Sólheimakapella	14923.00	1500.00	1000.00	860.00	15283.00
	75574.00	1500.00	2300.00	4550.00	80924.00
Rangárvallaprófastsdæmi:					
Eyvindarhólakirkja	81.00	—	—	5.00	86.00
Ásólfsskálakirkja	1673.00	—	—	100.00	1773.00
Krosskirkja	11307.00	—	—	678.00	11985.00
Akureyjarkirkja	1041.00	—	—	62.00	1103.00
Voðmúlstaðakapella	126881.00	5000.00	—	7494.00	129375.00
Breiðabólsstaðarkirkja	2041.00	—	—	122.00	2163.00
Hlíðarendakirkja	4431.00	—	—	266.00	4697.00
Oddakirkja	2036.00	—	—	122.00	2158.00
Stórolfshvolskirkja	22017.00	660.00	—	1313.00	22670.00
Byggsj. Keldnakirkju	40671.00	—	—	2440.00	43111.00
Kálholtskirkja	13270.00	—	—	796.00	14066.00
Hábæjarkirkja	189.00	—	—	11.00	200.00
Árbæjarkirkja	250.00	—	—	15.00	265.00
Skarðskirkja	16232.00	—	—	974.00	17206.00
Hagakirkja	9.00	—	—	1.00	10.00
Marteinstungukirkja	220.00	—	—	13.00	233.00
— Menningarsj. G. G.	293569.20	—	—	20550.00	314119.20
	535918.20	5660.00	—	34962.00	565220.20
Árnessprófastsdæmi:					
Stóra-Núpskirkja	595.00	—	—	36.00	631.00
Ólafsvallakirkja	4143.00	—	—	249.00	4392.00
Hrepphólakirkja	595.00	—	—	36.00	631.00
Hrunakirkja	3221.00	—	—	193.00	3414.00
Tungufellskirkja	11913.00	—	—	715.00	12628.00
Skálholtskirkja	62350.00	37275.00	2717.35	3741.00	31533.35
Torfastaðakirkja	1252.00	—	—	75.00	1327.00

Kirkjur	Eign í árslok		Tekið út kr.	Lagt inn kr.	Vextir kr.	Eign í árslok	
	1967 kr.	1968 kr.				1967 kr.	1968 kr.
Haukadalskirkja	1702.00	—	—	—	102.00	1804.00	1804.00
Bræðratungukirkja	1731.00	—	—	—	104.00	1835.00	1835.00
Úthlíðarkirkja	17361.00	—	—	—	1042.00	18403.00	18403.00
Mosfellskirkja	385.00	—	—	—	23.00	408.00	408.00
Miðdalskirkja	28660.06	—	9343.10	—	1720.00	39723.16	39723.16
Stóru-Borgarkirkja	4771.00	—	—	—	286.00	5057.00	5057.00
Búrfellskirkja	447.00	—	—	—	27.00	474.00	474.00
Þingvallakirkja	8362.00	—	—	—	502.00	8864.00	8864.00
Ný Þingvallakirkja	2250.00	—	—	—	135.00	2385.00	2385.00
Úlfljótsvatnskirkja	1432.00	—	—	—	86.00	1518.00	1518.00
Hraungerðiskirkja	4691.00	—	—	—	281.00	4972.00	4972.00
Villingaholtskirkja	15025.00	—	—	—	902.00	15927.00	15927.00
Selfoskirkja	2380.00	—	—	—	143.00	2523.00	2523.00
Eyrarbakkakirkja	1394.00	—	—	—	84.00	1478.00	1478.00
Stokkseyrarkirkja	2281.00	—	—	—	137.00	2418.00	2418.00
Gaulverjabæjarkirkja	1136.00	—	—	—	68.00	1204.00	1204.00
Kotstrandarkirkja	45616.00	—	—	—	2737.00	48353.00	48353.00
Hjallakirkja	64.00	—	65000.00	—	329.00	65393.00	65393.00
Strandarkirkja	7787501.48	990119.65	572519.73	439993.00	7809894.56	7809894.56	7809894.56
	8011258.54	1027394.65	649580.18	453746.00	8087190.07	8087190.07	8087190.07

Kjalarnessprófastsdæmi:

Grindavíkurkirkja	3373.00	—	—	—	202.00	3575.00	3575.00
Útskálakirkja	675.00	—	—	—	41.00	716.00	716.00
Hvalsnesskirkja	148969.00	—	—	—	8938.00	157907.00	157907.00
Keflavíkurkirkja	580.00	—	—	—	35.00	615.00	615.00
Innri-Njarðvíkurkirkja	12055.00	—	—	—	723.00	12778.00	12778.00
Krísuvíkurkirkja	—	—	100.00	—	3.00	103.00	103.00
Hafnarfjarðarkirkja	3144.00	—	—	—	189.00	3333.00	3333.00
Kálfatjarnarkirkja	1063.00	—	—	—	64.00	1127.00	1127.00
Garðakirkja	8139.00	—	—	—	488.00	8627.00	8627.00
Bessastaðakirkja	223.00	—	—	—	13.00	236.00	236.00
Mosfellskirkja	1051.00	—	—	—	63.00	1114.00	1114.00
Ytri-Njarðvíkurk. (bygg.sj.)	608.00	—	—	—	36.00	644.00	644.00
Lágafellskirkja	11089.00	—	—	—	665.00	11754.00	11754.00
Viðeyjarkirkja	16894.00	—	—	—	1014.00	17908.00	17908.00
Reynivallakirkja	2048.00	—	—	—	123.00	2171.00	2171.00
Saurbæjarkirkja	267.00	—	—	—	16.00	283.00	283.00
Brautarholtakirkja	3065.00	—	—	—	184.00	3249.00	3249.00
Landakirkja	3422.00	—	—	—	205.00	3627.00	3627.00
	216665.00	—	100.00	13002.00	229767.00	229767.00	229767.00

Reykjavíkurprófastsdæmi:

Dómkirkjan	66761.00	—	800.00	4026.00	71587.00	71587.00
Langholtakirkja	1979.00	—	—	119.00	2098.00	2098.00

Kirkjur	Eign i árslok 1967 kr.	Tekið út kr.	Lagt inn kr.	Vextir kr.	Eign i árslok 1968 kr.
Kópavogskirkja	449.00	—	—	27.00	476.00
Hallgrímskirkja	41864.50	209237.00	189062.50	1224.00	22914.00
Laugarnesskirkja	52943.00	—	500.00	3204.00	56647.00
Nesskirkja	1469.00	—	300.00	99.00	1868.00
Háteigskirkja	822.00	—	1000.00	49.00	1871.00
Bústaðakirkja	40214.00	—	200.00	2419.00	42833.00
	206501.50	209237.00	191862.50	11167.00	200294.00
Borgarfjarðarprófastsdæmi:					
Saurbæjarkirkja	8436.00	—	—	506.00	8942.00
Hallgrímskirkja	27061.00	—	700.00	1643.00	29404.00
Leirárkirkja	1265.00	—	—	76.00	1341.00
Hvanneyrarkirkja	762.00	—	—	46.00	808.00
Bæjarkirkja	188.00	—	—	11.00	199.00
Fitjakirkja	2184.00	—	—	131.00	2315.00
Reykholtskirkja	1433.00	—	—	86.00	1519.00
Stóra-Ásskirkja	10931.00	10000.00	—	418.00	1349.00
Gilsbakkakirkja	1891.00	—	—	113.00	2004.00
Síðumúlakirkja	6607.00	—	—	360.00	6367.00
Húsafellskapella	5395.00	—	2125.00	355.00	7875.00
	65553.00	10000.00	2825.00	3745.00	62123.00
Mýrprófastsdæmi:					
Stafholtskirkja	225.00	—	—	14.00	239.00
Hjarðarholtskirkja	15.00	—	—	1.00	16.00
Hvammskirkja	8725.23	—	7030.26	745.00	16500.49
Norðurtungukirkja	1306.00	—	—	78.00	1384.00
Borgarkirkja	411.00	—	—	25.00	436.00
Borgarnesskirkja	445.00	—	630.00	39.00	1114.00
Álftanesskirkja	4074.00	—	—	244.00	4318.00
Akrakirkja	340.00	—	—	20.00	360.00
Álftártungukirkja	3113.00	—	—	187.00	3300.00
	18654.23	—	7660.26	1353.00	27667.49
Snæfellsnessprófastsdæmi:					
Miklaholtskirkja	5910.00	—	—	355.00	6265.00
— (viðhaldssjóður)	2385.00	—	—	143.00	2528.00
Fáskrúðarbakkakirkja ...	184.00	—	—	11.00	195.00
Rauðamelskirkja	12839.00	—	—	770.00	13609.00
Kolbeinsstaðakirkja	569.00	—	—	34.00	603.00
— (raflýsingarsjóður)	9538.00	—	—	572.00	10110.00
Staðastaðarkirkja	2147.00	—	—	129.00	2276.00
Búðakirkja	4394.00	—	—	264.00	4658.00
Ólafsvíkurkirkja	2147.00	—	—	129.00	2276.00
Ingjaldshólskirkja	97.00	—	—	6.00	103.00

Kirkjur	Eign í árslok 1967 kr.	Tekið út kr.	Lagt inn kr.	Vextir kr.	Eign í árslok 1968 kr.
Brimilsvallakirkja	2147.00	—	—	129.00	2276.00
Selbergskirkja	41792.00	—	—	2508.00	44300.00
Grafarnesskirkja	478.00	—	—	29.00	507.00
Stykkishólmskirkja	398.00	—	—	24.00	422.00
Helgafellskirkja	4811.00	—	—	289.00	5100.00
Bjarnarhafnarkirkja	398.00	—	—	24.00	422.00
Breiðabólstaðarkirkja ...	19867.00	—	—	1192.00	21059.00
Narfeyrarkirkja	13413.00	12000.00	—	85.00	1498.00
	123514.00	12000.00	—	6693.00	118207.00

Dalaprófastsdæmi:

Kvennabrekkukirkja	5925.00	—	—	355.00	6280.00
Stóra-Vatnshornskirkja ..	1796.00	—	—	108.00	1904.00
Snóksdalskirkja	17572.00	—	—	1054.00	18626.00
Hvammskirkja	3464.00	—	—	208.00	3672.00
Hjarðarholtskirkja	4588.00	—	—	275.00	4863.00
Staðarfellskirkja	46779.00	—	—	2807.00	49586.00
Staðarhólskirkja	448.00	—	—	27.00	475.00
Skarðskirkja	8099.00	—	—	486.00	8585.00
Dagverðarnesskirkja	3340.00	—	—	200.00	3540.00
	92011.00	—	—	5520.00	97531.00

Barðastrandarprófastsdæmi:

Flateyjarkirkja	2227.00	—	—	134.00	2361.00
Reykholakirkja	2629.00	—	100.00	162.00	2891.00
Garpsdalskirkja	2001.00	—	—	120.00	2121.00
Staðarkirkja	9872.00	—	—	592.00	10464.00
Brjánlækjarkirkja	8720.00	—	—	523.00	9243.00
Hagakirkja	2101.00	—	—	126.00	2227.00
Sauðlauksdalskirkja	11197.00	—	—	672.00	11869.00
Saurbæjarkirkja	4183.00	—	—	251.00	4434.00
Breiðavíkurkirkja	4183.00	—	—	251.00	4434.00
Patreksfjarðarkirkja	1338.00	—	—	80.00	1418.00
Stóra-Laugardalskirkja ..	16887.00	—	3000.00	1027.00	20914.00
Bíldudalskirkja	1165.00	—	—	70.00	1235.00
Selárdalskirkja	83839.00	—	—	5030.00	88869.00
	150342.00	—	3100.00	9038.00	162480.00

V.-Ísafjarðarprófastsdæmi:

Hrafseyrarkirkja	145.00	—	1240.00	70.00	1455.00
Álftamýrarkirkja	90.00	—	—	5.00	95.00
Dingeyrarkirkja	893.00	—	—	54.00	947.00
Hraunskirkja	24153.00	—	1800.00	1512.00	27465.00
Núpskirkja	452.00	—	—	27.00	479.00
Mýrakirkja	135.00	—	—	8.00	143.00

Kirkjur	Eign í árslok 1967 kr.	Tekið út kr.	Lagt inn kr.	Vextir kr.	Eign í árslok 1968 kr.
Sæbólskirkja	465.00	—	—	28.00	493.00
Holtskirkja	583.00	—	—	35.00	618.00
Flateyrarkirkja	668.00	—	—	40.00	708.00
Kirkjubólskirkja	668.00	—	—	40.00	708.00
Staðarkirkja	300.00	—	—	18.00	318.00
	28552.00	—	3040.00	1837.00	33429.00

N.-Ísafjarðarprófastsdæmi:

Hólskirkja í Bolungarvík .	2744.00	—	—	165.00	2909.00
Ísafjarðarkirkja	13014.00	—	—	781.00	13795.00
Ögurkirkja	7523.00	—	—	451.00	7974.00
Eyrarkirkja í Seyðisfirði ..	7371.00	—	—	442.00	7813.00
Súðavíkarkirkja	5787.00	—	—	347.00	6134.00
Vatnsfjarðarkirkja	790.00	—	—	47.00	837.00
Nauteyrarkirkja	5586.00	—	—	335.00	5921.00
Melgraseyrarbænhús	2015.00	—	—	121.00	2136.00
Hesteyrarkirkja	35118.00	—	—	2107.00	37225.00
Staðarkirkja í Aðalvík	4063.00	—	—	244.00	4307.00
	84011.00	—	—	5040.00	89051.00

Strandaprófastsdæmi:

Árnesskirkja	15218.00	—	—	913.00	16131.00
Hólmavíkarkirkja	—	—	500.00	10.00	510.00
Staðarkirkja í Steingr.f. ..	1089.00	—	—	65.00	1154.00
Kollafjarðarnesskirkja ...	64.00	—	—	4.00	68.00
Prestsbakkakirkja	404.00	—	—	24.00	428.00
Staðarkirkja í Hrútaf.	1988.00	—	—	119.00	2107.00
	18763.00	—	500.00	1135.00	20398.00

Húnavatnsprófastsdæmi:

Melstaðarkirkja	914.00	9470.00	9470.00	55.00	969.00
Kirkjuhvammskirkja	299.00	—	—	18.00	317.00
Staðarbakkakirkja	499.00	—	—	30.00	529.00
Efra-Núpskirkja	378.00	—	—	23.00	401.00
Tjarnarkirkja	11.00	—	—	1.00	12.00
Breiðabólsstaðarkirkja ...	1133.00	—	—	68.00	1201.00
Víðidalstungukirkja	2412.00	—	—	145.00	2557.00
Þingeyrakirkja	636.00	—	—	38.00	674.00
Blönduósskirkja	3852.00	—	—	231.00	4083.00
Holtastaðakirkja	2918.00	—	—	175.00	3093.00
Bólstaðarhlíðarkirkja	4197.00	—	—	252.00	4449.00
Bergsstaðakirkja	337.00	—	—	20.00	357.00
Auðkúlukirkja	8451.00	—	—	507.00	8958.00
Svinavatnskirkja	2385.00	—	—	143.00	2528.00
Höskuldsstaðakirkja	391.00	—	—	23.00	414.00

Kirkjur	Eign í árslok 1967 kr.	Tekið út kr.	Lagt inn kr.	Vextir kr.	Eign í árslok 1968 kr.
Höfðakirkja	56.00	—	—	3.00	59.00
Hofskirkja	3849.00	—	—	231.00	4080.00
	32718.00	9470.00	9470.00	1963.00	34681.00

Skagafjarðarprófastsdæmi:

Hvammskirkja	2824.00	—	—	169.00	2993.00
Ketukirkja	3163.00	—	—	190.00	3353.00
Sauðárkróskirkja	3024.00	—	—	181.00	3205.00
Rípurkirkja	630.00	—	—	38.00	668.00
Glaumbæjarkirkja	1056.00	—	—	63.00	1119.00
Reynisstaðarkirkja	1495.00	—	—	90.00	1585.00
Viðimýrarkirkja	1383.00	—	—	83.00	1466.00
Mælifellskirkja	692.00	470.00	—	41.00	263.00
Reykjakirkja	1335.00	—	—	80.00	1415.00
Ábæjarkirkja	1335.00	—	—	80.00	1415.00
Miklabæjarkirkja	456437.00	—	—	27386.00	483823.00
Silfrastaðakirkja	1511.00	—	—	91.00	1602.00
Flugumýrarkirkja	1594.00	—	—	96.00	1690.00
Hólakirkja	3995.00	—	—	240.00	4235.00
Viðvíkurkirkja	580.00	—	—	35.00	615.00
Hofsstaðakirkja	596.00	—	—	36.00	632.00
Hofskirkja	895.00	—	—	54.00	949.00
Fellskirkja	53.00	—	—	3.00	56.00
Barðskirkja	9205.00	—	—	552.00	9757.00
Knappsstaðakirkja	3400.00	—	—	204.00	3604.00
	495203.00	470.00	—	29712.00	524445.00

Eyjafjarðarprófastsdæmi:

Miðgarðakirkja	985.00	—	3399.33	75.00	4459.33
Siglufjarðarkirkja	81.00	—	—	5.00	86.00
Vallakirkja	384.00	—	—	23.00	407.00
Urðakirkja	443.00	—	—	27.00	470.00
Upsakirkja	3221.00	—	—	193.00	3414.00
Hríseyjarkirkja	3379.00	—	1000.00	218.00	4597.00
Stærri-Árskógskirkja	181.00	—	—	11.00	192.00
Möðruvallaklausturskirkja	14643.00	—	—	879.00	15522.00
Bakkakirkja	1700.00	—	—	102.00	1802.00
Bægisárkirkja	812.00	—	—	49.00	861.00
Akureyrarkirkja	2165.00	—	—	130.00	2295.00
Lögmannshlíðarkirkja ...	3573.00	—	—	214.00	3787.00
Munkaþveráarkirkja	363.00	—	—	22.00	385.00
Kaupangskirkja	480.00	—	—	29.00	509.00
Grundarkirkja	447.00	—	—	27.00	474.00
Möðruvallakirkja	447.00	—	202.00	27.00	676.00
Saurbæjarkirkja	22016.00	—	—	1321.00	23337.00
Hólakirkja	447.00	—	—	27.00	474.00
	55767.00	—	4601.33	3379.00	63747.33

Kirkjur	Eign í árslok 1967 kr.	Tekið út kr.	Lagt inn kr.	Vextir kr.	Eign í árslok 1968 kr.
S.-Þingeyjarprófastsdæmi:					
Laufáskirkja	455.00	—	—	27.00	482.00
Svalbarðskirkja	361.00	—	—	22.00	383.00
Grenivíkurkirkja	3617.00	—	—	217.00	3834.00
Hálskirkja	4910.00	—	—	295.00	5205.00
Illugastaðakirkja	41.00	—	—	2.00	43.00
Ljósavatnaskirkja	3198.00	—	—	192.00	3390.00
Þóróddsstaðakirkja	4034.00	—	—	242.00	4276.00
Lundarbrenniskirkja	3197.00	—	—	192.00	3389.00
Skútustaðakirkja	202.00	—	570.00	24.00	796.00
Reykjahlíðarkirkja	819.00	—	—	49.00	868.00
Grenjaðarstaðarkirkja	1184.00	—	—	71.00	1255.00
Þveráarkirkja	1535.00	—	—	92.00	1627.00
Einarsstaðakirkja	1535.00	—	—	92.00	1627.00
Nesskirkja	3375.00	—	—	202.00	3577.00
Þönglabakkakirkja	13280.00	—	—	797.00	14077.00
Flateyjarkirkja	118.00	—	—	7.00	125.00
	41861.00	—	570.00	2523.00	44954.00
N.-Þingeyjarprófastsdæmi:					
Viðihólskirkja	87.00	—	—	5.00	92.00
Skinnastaðarkirkja	207.00	—	—	12.00	219.00
Raufarhafnarkirkja	15047.00	—	2487.42	1042.00	18576.42
Sauðanesskirkja	653.00	—	—	39.00	692.00
Svalbarðskirkja	317.00	—	—	19.00	336.00
	16311.00	—	2487.42	1117.00	19915.42
	10547642.47	1379031.65	878096.69	604605.00	10651312.51

Sé tekjuafgangi, kr. 102.14 bætt við ofangreinda upphæð kr. 10651312.51, verður eign sjóðsins í árslok, eins og segir í aðalreikningi, kr. 10651414.65.

Biskup Íslands, Reykjavík, 11. janúar 1969.

Sigurbjörn Einarsson.

30. apríl 1969.

77

Nr. 46.

REGLUGERÐ

um breyting á reglugerð nr. 304 20. desember 1968 um leyfi til togveiða í fiskveiðilandhelgi Íslands.

1. gr.

Fyrir orðin „tímabilinu 1. janúar til 30. apríl 1969“ í 1. málsgrein 1. greinar reglugerðarinnar komi: tímabilinu 1. janúar til 10. maí 1969.

Reglugerð þessi er sett samkvæmt lögum frá 30. apríl 1969 um breyting á lögum nr. 88 20. desember 1968 um breyting á lögum nr. 62 18. maí 1967, um bann gegn veiðum með botnvörpu og flotvörpu og lögum nr. 44 5. apríl 1948, um visindalega verndun fiskimiða landgrunnsins til þess að öðlast þegar gildi og birtist til eftirbreytni öllum þeim sem hlut eiga að máli.

Sjávarútvegsmálaráðuneytið, 30. apríl 1969.

Eggert G. Þorsteinsson.

Gunnlaugur E. Briem.

REGLUGERÐ

um eyðingu svartbaks með fenemali.

1. gr.

Umráðendum friðlýsts æðarvarps skal heimilt að nota fenemal (phenemalum) til eyðingar svartbaki í varplöndum á tímabilinu frá 15. maí til 1. júlí árin 1969 og 1970.

2. gr.

Fenemal skal látið í egg um gat, sem gera skal á hlið þess. Í hvert egg skal láta einn skammt af efninu, og skal því hrært saman við innihald eggisins, t. d. með fjöðurstaf.

Mönnum ber að forðast að láta efnið koma við sig, en fari svo, skulu þeir þvo sér vandlega á eftir.

Stranglega er bannað að setja fenemal í annað en egg.

3. gr.

Egg, sem fenemal hefur verið sett í, skulu lögð í varplönd, þar sem svartbaks er helzt von, og snúi rofna hliðin upp. Svartbak eða aðra fugla (hraf, kjóa), sem kunna að drepast af áti slíkra eggja, skal grafa tafarlaust, þar sem þeir finnast, og varast ber að snerta þá berum höndum.

4. gr.

Staðir þeir, þar sem eggjum, sem fenemal hefur verið sett í, er komið fyrir, skulu vel auðkenndir svo að þeim, er um þá kunna að eiga leið, verði augljóst, að þar er von slíkra eggja, svo og fugla, sem drepist hafa af áti þeirra. Sérstaklega skal þess gætt, að fólki, sem hirðir æðarvarp, sé kunnugt, hvar slíkum eggjum hefur verið komið fyrir.

5. gr.

Útlát fenemals til eyðingar svartbaki (sbr. 1. gr.) annast Lyfjaverzlun ríkisins gegn skriflegri beiðni umráðamanns æðarvarps, og skal beiðninni fylgja vottorð frá hlutaðeigandi sýslumanni um að leyfisbeiðandi sé eigandi eða umráðamaður friðlýsts æðarvarps.

Mönnum ber að gæta sérstakrar varúðar um meðferð fenemalsins, því að það er hættulegt mönnum og dýrum.

Fenemal skal afgreitt í skömmtum, 2 g í hverjum skammti. Hver eigandi eða umráðamaður æðarvarps skal eiga þess kost að fá allt að 100 skammta af fenemali á ári hverju.

6. gr.

Brot gegn ákvæðum reglugerðar þessarar varða sektum frá 2500—25 000 krónum.

7. gr.

Reglugerð þessi er sett samkvæmt heimild í 25. gr. laga nr. 33/1966. Öðlast hún þegar gildi og gildir til 1. júlí 1970 og birtist hér með til leiðbeiningar öllum þeim, er hlut eiga að máli.

Menntamálaráðuneytið, 5. maí 1969.

Gylfi Þ. Gíslason.

Birgir Thorlacius.

12. maí 1969.

Nr. 48.

AUGLÝSING

um bann við sölu lyfs.

Samkvæmt heimild í 3. gr. b-lið lyfsölulaga nr. 30 29. apríl 1963, og að fengnum tillögum landlæknis, er hér með frá og með 1. júní 1969 bönnuð hvers konar sala og afhending á lyfinu Phenmetralinum NFN og samsetningum þess.

Birtist þetta hér með til eftirbreytni öllum þeim, sem hlut eiga að máli.

Dóms- og kirkjumálaráðuneytið, 12. maí 1969.

F. h. r.

Baldur Möller.

Jón Thors.

16. maí 1969.

Nr. 49.

REGLUGERÐ

um breyting á reglugerð um búnað og rekstur lyfjabúða
nr. 151 22. marz 1968.

1. gr.

Aftan við 22. gr. reglugerðarinnar komi nýr liður, er verði k-liður svo hljóðandi:
k. Lyfsala er heimilt að selja öðrum lyfsala lyf og lyfjaefni, ef um er að ræða takmarkað magn tiltekinna lyfja eða efna, þegar sérstaklega stendur á, t. d. svo að afgreiða megi lyfseðil.

2. gr.

23. gr., a-liður orðist svo:

Hreinsuð eða hrein lyfjailát skulu geymd þannig, að þau óhreinkist ekki. Glös og önnur ílát skulu þurrkuð að þvotti loknum og síðan geymd í rykþéttum geymslum. Óheimilt er að nota undir lyf ílát frá neytendum, önnur en glerílát lyfjabúða, lyfjagerða og lyfjaheildsala, og skal þá hreinsa og sæfa ílátin, áður en notuð eru,

enda brjóti slík endurnotkun ekki í bág við önnur gildandi fyrirmæli. Í slíkum tilvikum skal ævinlega láta ný lok á ílátin.

Reglugerð þessi, sem sett er samkvæmt heimild í 30. gr. lyfsölulaga nr. 30 29. apríl 1963, öðlast gildi 1. júní 1969.

Í dóms- og kirkjumálaráðuneytinu, 16. maí 1969.

F. h. r.

Baldur Möller.

Jón Thors.

Nr. 50.

16. maí 1969.

REGLUGERÐ

um breyting á reglugerð um gerð lyfseðla og afgreiðslu lyfja
nr. 30 16. maí 1966.

1. gr.

2. gr. reglugerðarinnar orðist svo:

Óheimilt er að ávísa með lyfseðli (eða annarri læknisávísun) efnunum, sem ætluð eru til iðnaðar eða annarra verklegra nota. Um útlát eiturefna fer samkvæmt lögum um eiturefni og hættuleg efni nr. 85 30. desember 1968.

2. gr.

Í stað eftirfarandi setningar í 3. gr. f-lið reglugerðarinnar: „Hljóði lyfseðill á nautnalyf, sbr. 6. gr., skal hlutaðeigandi framvísa nafnskirteini við afhendingu lyfsins og nafnnúmerið ritað á lyfseðilinn“, komi ný setning svo hljóðandi: Hljóði lyfseðill á eftirritunarskylt lyf, sbr. 6. gr., skal hlutaðeigandi, við afhendingu lyfsins framvísa nafnskirteini eða öðrum gögnum, er óvæfengjanlega sýna nafnnúmer hans, og skal nafnnúmerið ritað á lyfseðilinn.

3. gr.

Aftan við 4. gr. c-lið komi eftirfarandi setning:

Eftirrit símalyfseðla skal varðveita í lyfjabúðum í eitt ár frá ritun þeirra. Að þeim tíma liðnum skal brenna þau eða eyðileggja á tryggilegan hátt.

4. gr.

4. gr. d-liður orðist svo:

Símalyfseðilseyðublað má einungis nota til þess að rita lyfseðil, sem lesinn hefur verið í síma.

5. gr.

5. gr. c-liður orðist svo:

Fyrirspurnir varðandi vafatriði við afgreiðslu lyfja samkvæmt lyfseðli skulu gerðar af lyfsala eða lyfjafræðingi (aðstoðarlyfjafræðingi). Allar breytingar eða leiðréttingar, sem gerðar eru á lyfseðli í samráði við útgefanda, skulu ritaðar greinilega á lyfseðilinn. Í slíkum tilvikum skal og sá, er fyrirspurn gerir, merkja lyfseðilinn dagsetningu og fangamerki sínu.

6. gr.

6. gr. b-liður orðist svo:

Þeim lyfjum, svo og söltum þeirra, er nú verða talin, má ekki ávísast einstaklingi í einu í meira magni en hér greinir:

Amphetaminum, Dexamphetaminum NFN, Methamphetaminum NFN og önnur skyld og álíka hættuleg efni: 150 mg.
Methylphenidatum NFN: 300 mg.

7. gr.

Á eftir 8. gr. n-lið 3. tölulið komi nýr töluliður, 4. töluliður, svo hljóðandi:
Geta skal fyrningartíma þar sem við á.

8. gr.

Skýringargreinin við 9. gr. a-lið fellur niður.

9. gr.

10. gr. a-liður reglugerðarinnar breytist svo:

1. Eftirtalin lyf bætast við:

Acidum metritrizoicum
Clofenotanium, ef styrkleiki fer fram úr 10%
Rotenonium

2. Í stað „Guanethidinum“ kemur: Guanethidini phosphas.

3. Lyfið Anautinum CMS fellur brott.

4. Skammstöfunin NFN fellur brott aftan við eftirtalin lyf:

Acetazolamidum
Methiodalum
Pentanitrolum
Theophyllaminum

5. Skammstöfunin CMS fellur brott aftan við eftirtalin lyf:

Acidum jopanoicum
Probenecidum
Propyphenazonum

10. gr.

11. gr. breytist svo:

1. Við greinina bætast eftirtalin lyf:

Chloralodolum
Imipraminum
Mestranolum
Norethisteronium
Phenoximethylpenicillinum
Selensambönd, ólífræn, önnur en selensúlfið.

2. Heiti eftirtalinnna lyfja breytast sem hér segir:

Amisometadinum NFN í Amisometradinum NFN
Benzylpenicillinum í Benzylpenicillinum
Cyanoacetohydrazidum í Cyacetacidum
Streptoduacinum NFN í Streptoduocinum NFN
Triabendazolium í Thiabendazolium.

3. Lyfið Pencillinum fellur brott.

4. Skammstöfunin NFN fellur brott aftan við eftirtalin lyf:

Benzhexolum
Liothyroninum
Methylergometrinum
Phenylbutazonum
Polymyxinum
Primidonum
Propanthelinum
Sulfamethoxypyridazinum
Thiamazolum.

5. Skammstöfunin CMS fellur brott aftan við lyfið Thebaconum.

11. gr.

Í 16. gr. reglugerðarinnar kemur í stað orðanna „sbr. reglugerð nr. 136 18. nóvember 1955“ sbr. reglugerð nr. 242 14. nóvember 1966.

12. gr.

Í viðauka 1, undanþágur varðandi lausasölu nokkurra lyfja, sbr. 14. gr. b, komi nýr liður svo hljóðandi:

Lyf, jurtalyf eða lyfjasamsetningar	Samsetningar, er selja má í lausasölu	Athugasemdir	Dæmi
Hexylresorcinolum	Töflur, er innihalda 5 mg eða minna		Sucrets MSD

Reglugerð þessi, sem sett er samkvæmt heimild í 23. gr. lyfsölugaga nr. 30 29. apríl 1963, gengur þegar í gildi.

Í dóms- og kirkjumálaráðuneytinu, 16. maí 1969.

F. h. r.

Baldur Möller.

Jón Thors.

REGLUGERÐ

um breytingu á reglugerð nr. 102 10. maí 1965,
um vaxtabréfalán Iðnlánasjóðs.

1. gr.

1. mgr. 1. gr. reglugerðarinnar orðist þannig:

Iðnlánasjóði er heimilt að gefa út sérstakan flokk vaxtabréfa í þeim tilgangi að breyta í föst lán lausaskuldum starfandi iðnfyrirtækja, sem hafa ekki fengið viðunandi lán til langs tíma til framkvæmda, sem þau hafa ráðizt í, enda séu lausaskuldir þessar umfram eðlileg rekstrarlán, miðað við veltufjármuni fyrirtækisins. Þessara lána njóta aðeins þau fyrirtæki, sem skylt er að greiða Iðnlánasjóðsgjald samkvæmt ákvæðum laga um Iðnlánasjóð.

2. gr.

Reglugerð þessi öðlast þegar gildi.

Reglugerð þessi er sett samkvæmt lögum um breytingu á lausaskuldum iðnaðarins í föst lán, nr. 36 15. maí 1964, sbr. lög um breyting á þeim lögum, nr. 87 20. desember 1968.

Iðnaðarmálaráðuneytið, 3. febrúar 1969.

Jóhann Hafstein.

Brynjólfur Ingólfsson.

5. febrúar 1969.

Nr. 52.

REGLUGERÐ

**um breytingu á hafnarreglugerð fyrir Suðureyrarkauptún,
nr. 74 18. maí 1948.**

1. gr.

22. grein reglugerðarinnar orðist þannig:

- a. Skip og bátar, sem eru eign manna, búsettra í Súgandafirði og gerð út þaðan til fiskveiða og flutninga, svo og önnur skip og bátar, sem gerð eru út frá Suðureyri a. m. k. tveggja mánaða tíma á ári, skulu greiða lestagjald einu sinni á ári, kr. 10.00 af hverri heilli brúttórúmllest skips eða báts. Vélbátar, minni en 5 rúmllestir brúttó, skulu greiða kr. 100.00 í lestagjald á ári.
- b. Önnur innlend fiskiskip greiða 40 aura fyrir hverja brúttórúmllest í hvert skipti, sem þau koma til hafnar, þó ekki minna en 5 kr. í hvert sinn.
- c. Innlend strandferðaskip greiða 50 aura af nettórúmllest í hvert skipti, er þau koma til Suðureyrarhafnar.
- d. Önnur skip, sem til hafnarinnar koma, nema þau, sem undanþegin eru hafnargjöldum, greiða, ef þau hafa samband við land, 120 aura af hverri brúttórúmllest í hvert skipti. Hálf rúmllest telst sem heil, minna broti skal sleppt.

2. gr.

24. grein reglugerðarinnar orðist þannig:

Hvert skip, sem leggst að bólvirki eða bryggju, hvar sem er í höfninni, skal greiða bryggjugjald eftir stærð skipsins, talið í heilum brúttórúmllestum, en broti skal sleppt.

Gjöldin skulu vera sem hér segir:

- a. Bátar og skip, 12 brúttórúmllestir og stærri, sem eru eign búsettra manna í Suðureyrarhreppi, greiði kr. 10.00 af hverri brúttórúmllest á ári. Minnsta gjald kr. 100.00.
- b. Öll aðkomuskip greiða 50 aura af nettó rúmllest fyrir hvern hálfan sólarhring eða hluta af sólarhring, sem þau liggja við bryggju. Minnsta gjald skal þó vera kr. 30.00 í hvert sinn. Liggi þau skip utan á öðru skipi greiðist aðeins hálf gjald. Sama máli gegnir um þau aðkomuskip, er fiskveiðar stunda frá Suðureyri, eða eru gerð út þaðan. Þá getur hafnarnefnd, ef hún telur ástæðu til, gert samning um bryggjugjald slíkra skipa. Erlend skip greiða 75 aura af nettó rúmllest. Heima-bátar greiði kr. 8.00 af hverri brúttórúmllest á ári. Undanþegin bryggjugjaldi eru sömu skip og um getur í 23. gr., nema er þau flytja vörur og farþega, sem þau taka gjald fyrir. Þó eru herskip og skemmtiferðaskip alltaf undanþegin bryggjugjaldi og öðrum hafnargjöldum.

3. gr.

30. gr. hafnarreglugerðarinnar orðist þannig:

Vöru skal flokka til vörugjalds eftir því sem vörugjaldskrá tiltekur og gjald greiðist eftir því, er þar segir. Ef vafi leikur á í hverjum flokki skuli telja einhverja vöru úrskurðar hafnarnefnd, en úrskurði hennar má áfrýja til hreppsnefndar.

Vörugjaldskrá.

A. Aðfluttar vörur:

1. flokkur. 200 aura fyrir hver 100 kg:
Slægður fiskur með haus, eða jafngildi þess, sé fiskurinn fluttur í land í öðru ástandi.
2. flokkur. 250 aura fyrir hver 100 kg:
Kol, salt eða sement.
3. flokkur. 50 aura fyrir hvert tengingsfet:
Timbur.
4. flokkur. 75 aura fyrir hvert teningsfet:
Aðrar vörur, sem reiknast eftir rúmmáli.
5. flokkur. 30.00 kr. fyrir hvert tonn:
Olía og benzín, en í fötum kr. 6.00 á hvert.
6. flokkur. 100 aura fyrir hvert stykki:
Tómar tunnur.
7. flokkur. 200 aura fyrir hvert stykki:
Vörur alls konar undir 15 kg þar með talið fiskumbúðir (ytri kassar), plasteinangrunarbúnt og matvara. Fyrir hvert stykki yfir 15 kg greiðist kr. 4.00.
8. flokkur. Kr. 40.00 fyrir hvert tonn af vörum, 100 kg eða þyngra, enn fremur járnvörur, sem ekki er áður talið.
9. flokkur. Kr 20.00 fyrir hvert tonn af síld og smokkfiski.

B. Brotfluttar vörur:

1. flokkur. Kr. 60.00 fyrir hvert tonn:
Hertur fiskur alls konar.
2. flokkur. Kr. 40.00 fyrir hvert tonn:
Hraðfrystur fiskur.
3. flokkur. Kr. 25.00 fyrir hvert tonn:
Saltfiskur.
4. flokkur. Kr. 25.00 fyrir hvert tonn:
Lýsi, síld, hrogn, kjöt, gærur, beinamjöl, og aðrar vörur, sem reiknast eftir þyngd.
5. flokkur. 50 aura fyrir hvert teningsfet:
Vörur, sem reiknast eftir rúmmáli. Minnsta vörugjald á stykki er þó 3.00 kr.

Hafnarnefnd er heimilt að undanþiggja vörugjaldi innlendar afurðir, sem fluttar eru að eða frá staðnum í smáum stíl.

4. gr.

32. gr. hafnarreglugerðarinnar orðist þannig:

Fyrir að leggja vörur á land hafnarinnar skal greiða kr. 1.50 fyrir hvern fermetra

lands, sem varan þekur, sé hún ekki flutt burt innan tveggja sólarhringa. Gjald þetta reiknast fyrir hverjar 24 klst. eða brot úr þeim. Gjald fyrir mikið vörumagn má ákveða með samningi.

Reglugerð þessi, sem sett er samkvæmt hafnalögum nr. 48 29. apríl 1967, staðfestist hér með til að öðlast þegar gildi og birtist til eftirbreytni öllum þeim, sem hlut eiga að máli.

Samgöngumálaráðuneytið, 5. febrúar 1969.

Eggert G. Þorsteinsson.

Kristinn Gunnarsson.

6. febrúar 1969.

Nr. 53.

REGLUGERÐ

um breytingu á reglugerð nr. 10 19. febrúar 1962, um breytingu á hafnarreglugerð fyrir Húsavíkurkaupstað, nr. 8 31. janúar 1959.

1. gr.

24. grein reglugerðarinnar orðist þannig:

- a. Skip og bátar, sem eru eign búsettra manna í Húsavík og skrásett þar eða gerð út þaðan til fiskveiða og flutninga, þó ekki millilandasiglinga, svo og önnur skip og bátar, sem gerðir eru út frá Húsavík a. m. k. tveggja mánaða tíma samfleytt á ári, skulu greiða lestagjald sem hér segir:

Opnir bátar greiði lágmarksgjald kr. 169.00 og auk þess kr. 48.75 í hverja brúttórúmllest.

Dílfarsbátar greiði lágmarksgjald kr. 338.00 og auk þess kr. 48.75 á hverja brúttórúmllest. Fari þessi skip millilandaferðir, verða þau gjaldskyld undir d-lið þessarar greinar og má þá endurgreiða nefnt gjald hlutfallslega fyrir þann tíma, sem millilandaferðin tekur eða ferðirnar, ef þeim er haldið áfram óslitið.

- d. Innlend fiskiskip greiða kr. 1.35 fyrir hverja brúttórúmllest, í hvert skipti, er er þau koma til hafnar.
- c. Strandferðaskip, sem að staðaldri eru í strandferðum, eftir fastri fyrirfram auglýstri áætlun, greiði kr. 1.01 fyrir hverja rúmllest (nettó).
- d. Öll önnur skip greiði kr. 1.95 á hverja rúmllest (nettó), nema herskip, varðskip, skip sem hafa skirteini sem skemmtiferðaskip, skip, sem gerð eru út til vísindalegrar rannsóknar, og skip, sem leita hafna vegna sjóskemmda, svo og vitaskip ríkissjóðs.

2. gr.

26. grein reglugerðarinnar orðist þannig:

Öll skip, sem til hafnarinnar koma á tímabilinu 1. ágúst til 15. maí og um getur í 24. grein, skulu greiða ljósagjald þannig:

- a. Skip, sem getur um í a-lið 24. greinar, greiði árlega kr. 97.50.
- b. Skip, sem um getur í c-lið 24. greinar, skulu greiða í ljósagjald kr. 0.33 fyrir hverja nettórúmllest.
- c. Önnur skip, hvort sem þau greiða lestagjald samkvæmt 24. grein eða eru undanþegin, skulu greiða í ljósagjald kr. 0.33 fyrir hverja brúttórúmllest, þó aldrei lægra en kr. 65.00 í hvert sinn.

3. gr.

27. grein reglugerðarinnar orðist þannig:

Hvert það skip, sem leggst við bryggju eða bólvirki, hvar sem er í höfninni eða að skipi, sem liggur við bryggju eða bólvirki, skal greiða bryggjugjald eftir stærð skipsins, talið í heilum tonnum, en brotum skal sleppa.

Gjöldin skulu vera sem hér segir:

- a. Bátar og skip, 30 rúmlestir að stærð og þar yfir, samkvæmt 24. grein a-lið, greiði kr. 7.80 af hverri brúttórúmllest árléga.
- b. Bátar og skip, sem um getur í b-lið 24. greinar, greiði fyrir hvern hálfan sólarhring eða hluta úr hálfum sólarhring kr. 0.59 af hverri brúttórúmllest.
- c. Strandferðaskip, sem um getur í c-lið 24. greinar, greiði kr. 0.59 af hverri nettórúmllest í hvert sinn, sem þau koma til hafnarinnar.
- d. Öll önnur skip, nema varðskip og björgunarskip, greiði kr. 0.98 af hverri brúttórúmllest fyrir hvern hálfan sólarhring eða hluta úr hálfum sólarhring. Bryggjugjald samkvæmt b-, c- og d-liðum þessarar greinar skal aldrei vera lægra en kr. 65.00 í hvert sinn.

4. gr.

32. grein reglugerðarinnar orðist þannig:

Vörugjaldskrá.

1. flokkur. Gjald kr. 3.30 fyrir hver 100 kg:
Kornvara og fóðurvara í sekkjum, áburður, hey, garðávextir í sekkjum (s. s. kartöflur, rófur og laukur), sement, kalk, salt, sykur, kol og koks.
2. flokkur. Gjald kr. 4.68 fyrir hver 100 kg:
Gasólía, svartólía og aðrar brennsluólíur, benzín, byggingarefni óunnið (s. s. þakjárn, þakhellur, þakskífur, asbest, steypustyrktarjárn, múrhúðunarefni, þó ekki sementsmálning, vikur, vikursteinar, hlutir úr frauðsteypu og gjalli, vegg- og gólfflísar), veiðarfæri, ótalin annars staðar, fiskumbúðir og saltfiskur, sóði og brennisteinssýra.
3. flokkur. Gjald kr. 5.85 fyrir hver 100 kg:
Hraðfrystur fiskur, sjávarafurðir, ótaldar annars staðar, gærur, húðir og garnir.
4. flokkur. Gjald kr. 6.50 fyrir hver 100 kg:
Járn óunnið, smíðajárn, miðstöðvar og vatnsleiðslurör (s. s. rör, ofnar, katlar, kranar og annar „fittings“, rör og pípur (s. s. raflagnarör, olíuleiðslur, rör ótalin annars staðar), jarðstrengur, vír, óeinangraður, girðingarefni, annað en tréstaumar, vélar og tæki (þyngri en 100 kg, s. s. vinnuvélar, mótórar, rafalar, spennur), háspennueinangrarar, bifreiðar, vélar og tæki til landbúnaðar, önnur en handverkfæri, olíur í heilum fötum aðrar en brennsluólíur (s. s. smurolíur og smjörlikisolíur), trjáviður og þilplötur til húsagerðar, sem gjald reiknast af eftir þyngd, skreið.
5. flokkur. Gjald kr. 7.80 fyrir hver 100 kg:
Landbúnaðarvörur, ótaldar annars staðar.
6. flokkur. Gjald kr. 1.95 fyrir hver 10 kg:
Olíur í litlum pakkningum, ílátum og dósnum, rafknúin heimilistæki, raflagnaefni, ótalið annars staðar, eldavélar, ofnar, kynditæki, hreinlætistæki, s. s. úr postulíni og málmum, málningarvörur ýmiss konar, sementsmálning, húðunarefni, ótalin annars staðar, terrassó, gólfdúkar og plötur til gólflagna, korkur, unninn og óunninn, rúðugler í kistum, einangrunarvír, kaffi, kaffibætir, brauðvörur alls konar, ávextir, græn-

meti, matvara í stórum pakkningum og í dósnum og glösnum, fullunnar efnagerðarvörur, ótaldar annars staðar, kjötvörur og fiskvörur í dósnum og smápakkningum, handverkfæri, vélar og tæki undir 100 kg, varahlutir ýmiss konar (s. s. saumur, skrúfur, boltar, skrár, lamir o. fl. þess konar úr málmum og gerviefnum), barnavagnar, hjólhestar, mótörhjól, smávélar (s. s. skilvindur, strokkar, saumavélar o. fl.), hreinlætisvörur, aldinsafar, öl og goddrykkjavörur, búsaðhöld ýmiss konar, hurstavörur, siglingatæki, gúmmívörur, bækur, pappírsvörur, kennslutæki, vefnaðarvörur, garn (ull og gerviefni).

7. flokkur. Gjald kr. 3.90 fyrir hver 10 kg:

Leðurvörur, skófátnaður, glervörur, ótaldar annars staðar, lyfjavörur, hjúkrunarvörur, rafmagnsvörur og tæki, ótalin annars staðar, smáhljóðhljóðfæri, viðtæki, upptökutæki, grammófónar, spólur og hljómplötur, mælitæki, s. s. mælar, klukkur, úr og önnur mælitæki ótalin, sportvörur, sælgætisvörur, skrifstofuvélar, byssur, skotfæri, leikföng, skrautvörur, glysvarningur, áfengi, ilmvoðn, tóbaksvörur, ótaldar smávörur, svo og allar þær vörur, sem gjald er tekið af eftir þyngd og eru ótaldar annars staðar.

8. flokkur. Gjald kr. 1.63 fyrir hvert stykki:

Tómar tunnur, föt og umbúðir.

9. flokkur. Gjald kr. 1.04 fyrir hvert teningsfet:

Trjáviður, sem reiknast eftir rúmmáli.

10. flokkur. Gjald kr. 1.56 fyrir hvert teningsfet:

Húsgögn, hljóðfæri, oliugeymar o. fl., allar vörur ótaldar annars staðar, sem gjald reiknast af eftir rúmmáli.

11. flokkur. Gjald kr. 19.50 fyrir hvert stykki:

Stórgipir og lifandi sauðfé.

12. flokkur. Gjald kr. 3.25 fyrir hverja tunnu:

Saltsíld í tunnum.

13. flokkur. Gjald $\frac{1}{2}\%$ af verðmæti sjávaraflla, lögðum á land í Húsavíkurhöfn til vinnslu og verkunar, sem innleggjandi greiðir. Kaupandi, vinnsluaðili eða verkandi innheimtir gjaldið og er ábyrgur fyrir því til hafnarsjóðs, þótt hann vanræki innheimtu þess hjá innleggjanda.

14. flokkur. Fyrir ksilgúr skal greiða skv. lægsta flokki vörugjalda. Þó sé veittur 25% afsláttur af því gjaldi á tímabilinu 1968—1972.

Reglugerð þessi, sem sett er samkvæmt hafnalögum nr. 48 29. apríl 1967, staðfestist hér með til að öðlast þegar gildi og birtist til eftirbreynti öllum þeim, sem hlut eiga að máli.

Samgöngumálaráðuneytið, 6. febrúar 1969.

Eggert G. Þorsteinsson.

Kristinn Gunnarsson.

REGLUGERÐ**um fasteignaskatt í Hólahreppi í Skagafirði.**

Fasteignaskatt samkvæmt 3. gr. laga nr. 51, 10. júní 1964, skal innheimta með 100% álagi í Hólahreppi.

Reglugerð þessi staðfestist hér með samkvæmt lögum nr. 51 10. júní 1964 5 gr., til þess að óðlast gildi þegar í stað og birtist til eftirbreytni öllum þeim, sem hlut eiga að máli.

Félagsmálaráðuneytið, 7. febrúar 1969.

F. h. r.

Hjálmar Vilhjálmsson.

Hallgrimur Dalberg.

Nr. 55.

10. febrúar 1969.

G J A L D S K R Á**fyrir Rafveitu Sauðárkróks.****I. RAFORKA**

Rafveita Sauðárkróks selur raforku á þann hátt og við því verði sem hér segir:

A. Lýsing.

1. Um kwst.mæli á kr. 7.50 hverja kwst.
2. Um kwst.mæli á kr. 2.60 hverja kwst. auk fastagjalds af rúmi því, sem lýsa skal, er nemi kr. 40.00 á ári af hverjum fermetra gólfflatar í búðum, vinnustofum og skrifstofum, en geymslur og ganga skal greiða kr. 14.00 á ári af hverjum fermetra. Einnig greiðist grunnjald, kr. 900.00 á ári.

B. Almenn heimilisnotkun.

Um kwst.mæli þannig reiknað:

- | | | |
|----------------------------------|-------|---------------------|
| a. Grunnjald | | kr. 13.00 á mánuði. |
| b. Orkugjald af allri notkun | | — 1.60 kwst. |
| c. Fastagjald af hverju herbergi | | — 13.00 á mánuði. |

Til herbergja í íbúð skal telja öll herbergi, sem ætluð eru sem íveruherbergi og eldhús, en ekki ganga, baðherbergi eða geymslur. Herbergi, sem er minna en 5 ferm., skal telja hálf, en stærra en 25 ferm. sem tvö. Þar sem meðalstærð herbergja í íbúð er minni en 10 ferm., má miða við samanlagt flatarmál þeirra, þannig, að hverjir 10 ferm. jafngildi einu herbergi og 5 ferm. hálfu herbergi.

C. Vélanotkun.

1. Um kwst.mæli á kr. 4.25 hverja kwst.
2. Til matvælaíðnaðar, ef uppsett vélaafl fastra véla er yfir 20 kw. og notandi skuldbindur sig til að greiða sem svarar minnst 1000 kwst. ársnotkun á hvert kw. vélanna um kwst. mæli.

- a. Á 140 aura hverja kwst., enda megi rjúfa strauminn í allt að 2 klst. á tímum mesta álags rafveitunnar.
 - b. Á 210 aura hverja kwst. án skilyrðis um lokun fyrir straum.
3. Um afl og orkumæli þannig reiknað:
- | | |
|------------------------------------|--------------------------|
| a. Aflgjald, af notuðu afli | kr. 2093.00 á kw. á ári. |
| b. Orkugjald af allri notkun | — 0.58 á kwst. |
| eða | |
| a. Af ástimpluðu afli véla | — 1748.00 á kw. á ári. |
| b. Orkugjald af allri notkun | — 0.58 á kwst. |
- Grunngjald reiknast í háðum tilfellum kr. 2093.00.

D. Hitun.

Um kwst.mæli á 58 aura hverja kwst., enda sé minnsta notkun 6000 kwst. á ári. Sala á raforku eftir þessum gjaldskrárlíð er háð því skilyrði, að straumurinn sé rofinn í allt að 3 klst. á dag á mesta álagstíma um hádegi og síðdegis, en ekki lengur en 1½ klst. í senn. Rafveitustjóri ákveður lokunartíma hjá hverjum notanda.

Önnur skilyrði fyrir raforkusölu til hitunar.

- a. Að vélaafl, línur og spennar þoli álagið að dómi rafveitustjóra.
- b. Að klukkurofar séu fánlegir og notandi kosti tengingu þeirra og greiði leigu af þeim samkvæmt reglum, sem gilda um leigu mæla.
- c. Að hitalagnir, þar með talin öll tæki, séu gerð samkvæmt fyrirmælum rafveitunnar, ofnar fasttengdir með sérstökum rofa og hitastillir notaður.

E. Önnur raforkunotkun.

1. Raforku til suðu má selja til gisti- og veitingahúsa, sjúkrahúsa og annarra slíkra staða á kr. 1.60 hverja kwst., enda sé notkunin mæld með sérmæli og suðutækin fasttengd.
 2. Til nota um vinnulagnir við byggingar meðan á byggingu stendur um kwst.mæli á kr. 4.25 hverja kwst.
 3. Til bökunarofna í brauðgerðarhúsum um kwst.mæli á 48 aura hverja kwst., enda sé straumurinn rofinn frá kl. 8.30 til kl. 22.
 4. Raforka til götu- og hafnarlýsingar á kr. 2.10 hverja kwst.
 5. Raforku til ljósa í beituskúrum má selja án mælis á kr. 5520.00 árskw., enda sé spennan þá 32 volt og skriflegir samningar gerðir við neytendur um notkunina.
- Innifalið í verðinu er verðjöfnunargjald.

II. MÆLALEIGA.

Rafveitustjóri ákveður stærð og gerð mælitækja, sem nota skal fyrir hverja veitu og er ákvörðun sú skuldbindandi fyrir notandann, sem skal greiða leigu sem hér segir:

- | | |
|--|-----------------|
| 1. Af einfasa mælum 30 amp. og minni | kr. 8.00 á mán. |
| 2. Af þrífasa mælum 50 amp. og minni | — 13.00 á mán. |
| 3. Af þrífasa mælum 50—100 amp. | — 18.00 á mán. |

Af öðrum mælitækjum en þeim, sem nefnd eru í skránni, skal ársleigan vera sem næst 20% af verði mælitækjanna. Leigan skal innheimt um leið og gjald fyrir raforku.

III. HEIMTAUGAGJÖLD.

Heimtaugargjald skal greitt samkvæmt eftirfarandi töflu:

Fari lengd jarðstrengsheimtaugar fram úr 15 m skal greitt yfirlengdargjald eins og taflan sýnir.

Málstraumur stofnvara	Jarðstrengur	
	Lágmark kr.	Yfirlengd kr./m
60 A einfasa	4 500.00	370.00
100 A einfasa	7 000.00	400.00
60 A þrífasa	7 260.00	400.00
100 A þrífasa	11 090.00	460.00
125 A þrífasa	13 700.00	530.00
200 A þrífasa	21 750.00	660.00
350 A þrífasa	38 150.00	920.00

Af loftlínuheimtaug reiknast gjald, sem er 20% lægra, en að framan greinir, fyrir heimtaug allt að 40 m. Það sem þar fer fram yfir, greiðist samkvæmt kostnaði.

Lengd jarðlínuheimtaugar 60—200 A reiknast frá varkassa stytta greiðfæra leið að lóðarmörkum. Lengd stærri jarðlínuheimtauga reiknast frá varkassa að rofalínudreifistöð. Yfirlengd reiknast ekki af vegalengd, sem er umfram 100 m frá varkassa.

Óski húseigandi eftir, að heimtaug verði breytt úr 1-fasa heimtaug, eða flutningageta jarðstrengsheimtaugar verði aukin, skal hann greiða fyrir breytinguna samkvæmt kostnaði, þó aldrei minna en mismun á heimtaugargjaldi samkvæmt gjaldskrá.

Gjaldskrá þessi gildir í skipulögðum hverfum innan lögsagnarumdæmis Sauðárkróksbæjar. Sé um óskipulagt svæði að ræða, eða aðstæður óvenjulegar er heimilt að krefjast sérstaks aukagjalds af húseiganda eða gera honum að greiða fyrir heimtaugina samkvæmt kostnaði, en gera skal honum aðvart um það fyrirfram.

IV. OPNUNARGJÖLD.

1. Hafi gjald samkvæmt gjaldskrá þessari eigi verið greitt, svo að til lokunar hafi komið fyrir veituna, skal taka gjald fyrir enduroppnun 100 krónur.
2. Ef fundin eru við skoðun óleyfileg eða of stór vör, skal veitunni lokað tafarlaust, og verður hún eigi opnuð aftur, fyrr en notandi hefur greitt 200 króna gjald á skrifstofu rafveitunnar.

V. ÝMIS ÁKVÆÐI.

Bæjarstjórn er heimilt að hækka eða lækka gjöld, sem ákveðin eru í I. kafla þessarar gjaldskrár, um allt að 20% án sérstakrar staðfestingar ráðuneytis, enda sé breytingin auglýst í Lögbirtingablaðinu áður en til hennar kemur.

Söluskattur samkvæmt lögum nr. 10/1960, um söluskatt, með síðari viðaukum og breytingum, er talið með í upphæð gjalda þeirra, sem um ræðir í gjaldskrá þessari.

Gjaldskrá þessi staðfestist hér með samkvæmt vatnalögum nr. 15 20. júní 1923, og orkulögum nr. 58 29. apríl 1967, til þess að öðlast gildi þegar í stað, og birtist til eftirbreytni öllum þeim, sem hlut eiga að máli. Jafnframt fellur úr gildi gjaldskrá fyrir rafveituna nr. 26 31. janúar 1968.

Atvinnuáráðuneytið, 10. febrúar 1969.

Ingólfur Jónsson.

Þorv. K. Þorsteinsson.

S A M Þ Y K K T**fyrir Vatnsveitufélag Vettleifsholtshverfis í Ásahreppi.****1. gr.**

Félagið heitir Vatnsveitufélag Vettleifsholtshverfis. Heimili þess og varnarþing er í Ásahreppi í Rangárvallasýslu.

2. gr.

Markmið félagsins er að sjá býlum á félagssvæðinu fyrir vatni.

3. gr.

Stofnendur félagsins eru ábúendur býlanna, Rifshalakots, Vettleifsholts, Lindarbæjar og Kastalabrekku.

Stofngjald greiðist af hverju býli kr. 3000.00 — þrjú þúsund —.

4. gr.

Ábúendur nýrra býla á félagssvæðinu má taka í félagið með samþykki lög-
mæts aðalfundar. Nýtt býli greiðir þrjú þúsund krónur sem stofngjald. Þó getur
aðalfundur ákveðið aðra upphæð, ef sérstakar ástæður eru fyrir hendi. Nýtt býli
verður að kosta allar framkvæmdir, sem gera verður sérstaklega til að það geti
notað mannvirki félagsins.

5. gr.

Vatnsskatt skal innheimta árlega. Skal félagsstjórn ákveða upphæð hans þannig
fyrir hvert reikningsár, að nægi greiðslu vaxta afborgana og viðhalds. Vatnsskattur
greiðist í hlutfalli við stofngjald hvers aðila. Vatnsskatt má taka lögtaki, ef ekki er
staðið í skilum. Eignir félagsins standa til fullnæginga skuldbindingum þess. Enginn
félagsmaður ber ábyrgð á skuldbindingum félagsins umfram þau gjöld, sem honum
er gert að greiða samkvæmt ákvæðum þessarar samþykktar.

6. gr.

Félagsstjórn er skylt að boða til fundar, ef þrír félagar eða tveir stjórnarmenn
krefjast þess, enda greini þeir tilefni kröfunnar.

7. gr.

Félagsfundur er lögmætur, ef helmingur félagsmanna sækir hann, enda hafi verið
löglega til hans boðað. Fundur er löglega boðaður, ef hverjum félagsmanni er til-
kynnt fundarboð bréflega eða persónulega með fimm daga fyrirvara. Á félags-
fundum hafa allir félagsmenn jafnan rétt og ræður afl atkvæða úrslitum.

8. gr.

Aðalfundur félagsins skal haldinn eigi síðar en 1. apríl ár hvert. Til hans skal
boða með viku fyrirvara, bréflega eða persónulega. Aðalfundur er lögmætur ef
allir félagsmenn sækja hann. Hafi þrisvar sinnum verið boðað til aðalfundar vegna
ónógrar fundarsóknar, telst þriðji fundurinn lögmætur, hver sem fundarsókn er. Á
aðalfundi skulu teknar ákvarðanir um starfsemi félagsins á árinu, lagðir fram reikn-
ingar af stjórn félagsins, en hana skipa þrír menn, sem að félagsstofnun standa.
Liggi önnur mál fyrir aðalfundi en venjuleg aðalfundarstörf, skal þess getið í fundar-
boði.

9. gr.

Stjórn félagsins skiptir með sér verkum. Störf stjórnar skulu ólaunuð. Formaður kveður stjórnina saman til fundar og boðar félagsfundi og aðalfundi. Stjórnarfundir eru því aðeins lögmætir, að allir stjórnarmenn séu mættir. Færa skal gerðabók stjórnarfunda og skal ritari stjórnarinnar lesa fundargerð í lok hvers fundar og undirrita hana, ásamt formanni, þegar hún hefur verið samþykkt.

10. gr.

Stjórn félagsins hefur umsjón með vatnsveitunni, annast reikningshald hennar og innheimtu á gjöldum til félagsins. Hún sér um viðgerðir og viðhald á vatnsveitunni. Viðhald heimæða og umbúnað í húsum annast félagsmenn hver hjá sér.

11. gr.

Samþykkt þessari má ekki breyta, nema á aðalfundi, enda hafi breytinganna verið getið í fundarboði og séu að minnsta kosti $\frac{2}{3}$ félagsmanna samþykkir þeim.

Samþykkt þessi, sem samin er og samþykkt af Vatnsveitufélagi Velleifsholts-hverfis í Ásahreppi, staðfestist hér með samkvæmt vatnalögum nr. 15 20. júní 1923, til þess að öðlast gildi þegar í stað og birtist til eftirbreytni öllum þeim, sem hlut eiga að máli.

Félagsmálaráðuneytið, 12. febrúar 1969.

F. h. r.

Hjálmar Vilhjálmsson.

Hallgrímur Dalberg.

AUGLÝSING

**um staðfestingu félagsmálaráðuneytisins á reglum nefnda til úthlutunar
bóta samkvæmt lögum um atvinnuleysistryggingar.**

Samkvæmt lögum nr. 29 7. apríl 1956, um atvinnuleysistryggingar, hefur ráðuneytið staðfest reglugerðir fyrir eftirtaldar úthlutunarnefndir atvinnuleysisbóta, sbr. auglýsingu ráðuneytisins, nr. 16, B-deild Stjórnartíðinda 7. febrúar 1957:

63. Nefnd Verkalýðsfélags Reyðarfjarðarhrepps, aðsetur í Reyðarfjarðarhreppi. Staðfest 16. janúar 1969.
64. Nefnd Verkalýðsfélags Skeggjastaðahrepps, aðsetur í Bakkafirði, N.-Múl. Staðfest 16. janúar 1969.
65. Nefnd Bifreiðastjóraráfélagsins Keilis, aðsetur í Keflavík. Staðfest 14. febrúar 1969.
66. Nefnd Offsetprentarafélags Íslands, aðsetur í Reykjavík. Staðfest 14. febrúar 1969.
67. Nefnd Vélstjóraráfélags Ísafjarðar, aðsetur í Reykjavík. Staðfest 14. febrúar 1969.
68. Nefnd Verkstjórásambands Íslands, aðsetur í Reykjavík. Staðfest 14. febrúar 1969.
69. Nefnd Sjómannafélags Ísfirðinga, aðsetur á Ísafirði. Staðfest 14. febrúar 1969.
70. Nefnd Verkalýðsfélags Egilsstaðahrepps, aðsetur á Egilsstöðum. Staðfest 14. febrúar 1969.

Félagsmálaráðuneytið, 14. febrúar 1969.

F. h. r.

Hjálmar Vilhjálmsson.

Gunnlaugur Þórðarson.

REGLUGERÐ**um fasteignaskatt í Rauðasandshreppi, V.-Barðastrandarsýslu.**

Fasteignaskatt samkvæmt 3. gr. laga nr. 51 10. júní 1964, skal innheimta með 200% álagi í Rauðasandshreppi.

Reglugerð þessi staðfestist hér með samkvæmt lögum nr. 51 10. júní 1964 5 gr., til þess að öðlast gildi þegar í stað og birtist til eftirbreytni öllum þeim, sem hlut eiga að máli.

Félagsmálaráðuneytið, 17. febrúar 1969.

F. h. r.

Hjálmar Vilhjálmsson.

Gunnlaugur Þórðarson.

18. febrúar 1969.

Nr. 59.

SAMÞYKKT**um breytingu á lögreglusamþykkt fyrir Reykjavík, nr. 2 7. janúar 1930.****1. gr.**

2. mgr. 19. gr. orðist svo:

Unglingum yngri en 16 ára er óheimill aðgangur og dvöl á almennum dansleikjum eftir kl. 20.00, öðrum en sérstökum unglingskemmtunum, sem haldnar eru af skólum, æskulýðsfélögum eða öðrum aðilum, sem til þess hafa leyfi og háðar eru sérstöku eftirliti. Forstöðumönnum dansleikja er skylt að fylgjast með því, að ákvæði þessi séu haldin, að viðlögðum sektum og eða milli leyfis til veitingahalds eða skemmtanahalds um lengri eða skemmri tíma. Hvers konar þjónusta við börn og unglinga eftir löglegan útivistartíma, önnur en heimflutningur, er hönnuð að viðlagðri ábyrgð þess, er þjónustu veitir. Handhöfum þjónustuleyfa er skylt að fylgjast með því, að ákvæði þessi séu haldin.

2. gr.

Samþykkt þessi öðlast þegar gildi.

Samþykkt þessi, sem borgarstjórn Reykjavíkur hefur samið og samþykkt samkvæmt lögum nr. 1 3. janúar 1890, sbr. lög nr. 67 28. nóvember 1919, um lögreglusamþykktir fyrir kaupstaðina, staðfestist hér með og birtist til eftirbreytni öllum þeim, sem hlut eiga að máli.

Dóms- og kirkjumálaráðuneytið, 18. febrúar 1969.

Jóhann Hafstein.

Ólafur W. Stefánsson.

REGLUGERÐ

um breyting á reglugerð nr. 7 22. janúar 1964 um iðgjöld til slysatrygginga samkvæmt 40. gr. laga nr. 40 1963 um almannatryggingar, sbr. reglugerð nr. 104 1968.

1. gr.

2. gr. orðist svo:

Vikugjöld í hverjum áhættuflokki skulu vera sem hér segir:

Áhættuflokkur	Iðgjöld kr. á viku
1.	3.00
2.	4.00
3.	6.00
4.	10.00
5.	15.00
6.	24.00
7.	35.00
8.	50.00
9.	68.00
10.	81.00

2. gr.

Í 3. málsg. 4. gr. komi „1700 krónur“ í stað „1500 krónur“.

3. gr.

Fjárhæðir þær, sem nefndar eru í 7.—9. gr. skulu breytast til samræmis við ákvæði 1. gr. reglugerðar þessarar.

4. gr.

Í 10. gr. komi „kr. 8.00“ í stað „kr. 6.00“.

5. gr.

11. gr. orðist svo:

Föst ársiðgjöld skulu vera sem hér segir:

Vegna heimilisdráttarvélar	kr. 200.00
— rafstöðvar	— 100.00
— súgþurrkunartækis	— 100.00
— heyblásara (saxblásara, heybyssu)	— 100.00
— bifhjóls	— 330.00
— reiðhjóls með hjálparvél	— 330.00

Reglugerð þessi er sett samkvæmt 40. gr. laga nr. 40 1963, um almannatryggingar, til að gilda frá 1. janúar 1969, og birtist hún til eftirbreytni öllum þeim, sem hlut eiga að máli.

Jafnframt er úr gildi felld reglugerð nr. 104 29. marz 1968 um breyting á reglugerð nr. 7 22. janúar 1964, um iðgjöld til slysatrygginga samkvæmt 40. gr. laga nr. 40 1963, um almannatryggingar.

Félagsmálaráðuneytið, 19. febrúar 1969.

Eggert G. Þorsteinsson.

Hjálmar Vilhjálmsson.

REGLUGERÐ**um nám í sjúkraiðju barna.****1. gr.**

Sjúkraiðjudeild Barnaspítala Hringingsins er heimilt að halda uppi kennslu í sjúkraiðju barna samkvæmt námsskrá, er yfirlæknir Barnaspítalans setur.

2. gr.

Námstími í sjúkraiðju barna skal vera 1 ár. Inntökuskilyrði er próf frá fóstruskóla.

3. gr.

Nemandi, sem lýkur námi í sjúkraiðju barna á fullnægjandi hátt að dómi forstöðukonu sjúkraiðjudeildar og yfirlæknis Barnaspítala Hringingsins, fær um það vottorð, undirritað af þessum aðilum og hefur hann þá öðlast réttindi til að starfa sjálfstætt við barnaspítala (deildir) hér á landi að sjúkraiðju.

4. gr.

Námið er verklegt. Námsgreinar skulu vera þessar:

1. Föndur, mótun leirmuna, pappírsvinna, saumur, vefnaður, bast- og tágavinna.
2. Leikfangagerð og leikfangaval.
3. Teiknun og meðferð lita.
4. Söngur, þ. e. að syngja með börnunum og kenna þeim lög og ljóð.
5. Leiðbeiningar um bókaval barna og æfing í að segja börnum sögur.
6. Leikir barna, er hæfa hverju aldurs skeiði.

5. gr.

Stjórnarnefnd ríkisspítalanna gerir námssamning við nema og skal þar kveðið á um launakjör, starfstíma, námstillhögun, sumarleyfi og veikindafri.

Reglugerð þessi, sem sett er samkvæmt heimild í 8. gr. laga nr. 42/1965 öðlast þegar gildi.

Í dóms- og kirkjumálaráðuneytinu, 19. febrúar 1969.

F. h. r.

Baldur Möller.

Jón Thors.

REGLUGERÐ**um breytingu á reglugerð nr. 88 25. október 1929, um bifreiðatryggingar.****1. gr.**

Vátryggingarfélag, sem hlýtur viðurkenningu til að hafa með höndum vátryggingar ökutækja samkvæmt 70. gr. umferðarlaga nr. 40 23. apríl 1968, skal afhenda dómsmálaráðuneytinu tryggingu að fjárhæð kr. 2 000 000.00 í reiðu fé, með ábyrgð banka, í íslenskum ríkisskuldabréfum eða öðrum innlendum skuldabréfum, sem gild verða tekin, eftir gangverði, sem ráðuneytið ákveður.

Um tryggingarfé þetta gilda að öðru leyti ákvæði reglugerðar nr. 88 25. október 1929.

2. gr.

Vátryggingarfélög, sem hlotið hafa viðurkenningu samkvæmt reglugerð nr. 88 25. október 1929, skulu að fullu hafa lagt fram tryggingarfé samkvæmt 1. gr. fyrir 20. apríl 1970, en fyrir 20. apríl 1969 skulu þau hafa afhent kr. 1 000 000.00 í tryggingarfé.

Hafi tryggingarfé eigi verið afhent samkvæmt framansögðu fellur viðurkenning niður frá og með 1. maí þar á eftir.

3. gr.

Reglugerð þessi, sem sett er samkvæmt 97. gr. umferðarlaga nr. 40 23. apríl 1968, öðlast þegar gildi.

Dóms- og kirkjumálaráðuneytið, 20. febrúar 1969.

Jóhann Hafstein.

Baldur Möller.

REGLUGERÐ**um fasteignaskatt í Öxarfjarðarhreppi, N.-Þingeyjarsýslu.**

Fasteignaskatt samkvæmt 3. gr. laga nr. 51 10. júní 1964 skal innheimta með 200% álagi í Öxarfjarðarhreppi.

Reglugerð þessi staðfestist hér með samkvæmt lögum nr. 51 10. júní 1964, 5. gr. til þess að öðlast gildi þegar í stað og birtist til eftirbreytni öllum þeim, sem hlut eiga að máli.

Félagsmálaráðuneytið, 20. febrúar 1969.

F. h. r.

Hjálmar Vilhjálmsson.

Gunnlaugur Þórðarson.

GJALDSKRÁ**fyrir Rafveitu Miðneshrepps.****I. RAFORKA**

Rafveita Miðneshrepps selur raforku á þann hátt og við því verði, sem hér segir:

A. Lýsing.

1. Um kwst.mæli á kr. 7.80 hverja kwst. Við þessu verði skal selja hvers konar notkun raforku, sem ekki kemst undir aðra liði þessarar gjaldskrár.
2. Um kwst.mæli á kr. 3.90 hverja kwst., auk fastagjalds, er nemi kr. 21.85 á hvern fermeter gólfflatar í rúmi því er lýsa skal.

Fullt fermetragjald skal greiða af gólffleti í búðum, skrifstofum og vinnustofum, en fyrir geymslur og ganga skal greiða kr. 10.90 á ári af hverjum fermetra.

B. Raforka til almennra heimilisnota.

Um kwst.mæli á kr. 1.75 hverja kwst., auk fastagjalds kr. 18.00 á mánuði af hverju herbergi íbúðar. Í útreikningi á fjölda herbergja skal telja öll íbúðarherbergi og eldhús, en ekki ganga, baðherbergi og geymslur. Herbergi, sem minna er en 5 ferm., skal telja sem hálf, en stærra en 25 ferm. sem tvö.

C. Vélanotkun o. fl.

1. Um kwst.mæli á kr. 3.90 hverja kwst. Hafi vélarnar mjög stuttan notkunartíma, má krefjast minnsta árgjalds kr. 2231.00 á hvert uppsett kw.
2. Vélanotkun til bráðabirgða um kwst.mæli kr. 3.90 hverja kwst.
3. Ef uppsett rafvélaafl fasttengdra véla er yfir 20 kw.:
 - a. Um kwst.mæli á 65 aura hverja kwst., auk fastagjalds kr. 2231 á kw. Notað afl telst vera mesta meðalálág á árinu mælt yfir stundarfjórðung.
 - b. Ef ekki eru tök á að mæla notað afl, má selja þannig:

Um kwst.mæli á 65 aura hverja kwst., auk fastagjalds kr. 2110.00 á hvert kw. í málaun uppsettra véla á árinu.

Heimilt er að rjúfa straum í allt að þrem stundum á dag samkv. þessum gjaldskrárlið (C 3) kl. 10.30—12 og 17.30—19.

4. Um afl- og orkumæli:
 - a. Af notuðu afl mælt í stundarfjórðung kr. 2231.00 á kw. á ári og 65 aura hver kwst. a allri notkun.

Samkv. þessum gjaldskrárlið heimilast að selja raforku til vélareksturs, hitunar og ljósa, en reikna skal gólfplatargjald vegna ljósanotkunar kr. 21.85 á hvern ferm. í vinnusölum, kaffistofum, skrifstofum og öðrum slíkum, en kr. 10.00 á hvern ferm. í vörugeymslum, efnisgeymslum, frystiklefum og þess háttar. Þar sem erfitt er að greina milli hverjum þessara flokka gólfplatargjald skal greiða eftir, skal greiða kr. 17.25 á hvern ferm.

D. Hitun.

1. Um kwst.mæli án rofs kr. 1.40 hverja kwst.
2. Um kwst.mæli með rofi í eina til þrjár klst. á dag kr. 65 aura hverja kwst.
3. Um afl- og orkumæli:
 - a. Á 65 aura hverja kwst. auk fastagjalds af mestu aflnotkun á árinu kr. 512.00 hvert kw.
 - b. Ef ekki eru tök á að mæla aflnotkun, skal greiða samkv. ástimplun hitatækja við fullt álag.
4. Um kwst.mæli á 29 aura hverja kwst. með rofi frá kl. 8 til 23.

E. Gatna- og hafnarlýsing.

Um kwst.mæli á kr. 3.55 hverja kwst. til gatna- og hafnarlýsingar, svo og til vinnulýsingar við nýbyggingar og aðrar mannvirkjagerðir.

II. MÆLALÆIGA.

Rafveitustjóri ákveður stærð og gerð mælitækja, sem nota skal fyrir hverja veitu, og er sú ákvörðun skuldbindandi fyrir notandann, sem skal greiða leigu af mælitækjum sem hér segir:

1. Af einfasa mælum 60 amp. og minni	kr. 6.50 á mán.
2. Af þrífasa mælum 50 amp. og minni	— 14.30 — —
3. Af þrífasa mælum 50 til 100 amp.	— 19.50 — —
4. Af þrífasa mælum yfir 100 amp.	— 48.00 — —
5. Af mesta aflsmælum 100 amp. og minni	— 41.60 — —
6. Af mesta aflsmælum yfir 100 amp.	— 78.00 — —

Af öðrum mælitækjum en þeim, sem nefnd eru í gjaldskránni, skal ársleigan vera sem næst 20% af verði mælitækis.

III. HEIMTAUGAGJÖLD.

Heimtaugagjöld miðast við aflþörf notanda, sem gerir grein fyrir væntanlegri notkun sinni í umsókn um heimtaug og ákveður rafveitustjóri stærð og gerð heimtaugar í samræmi við það.

Heimtaugargjald ákveðst þannig:

	Málstraumur stofnvara amp.	Hámarks afl kVa.	Heimtaugargj. kr.
1.	3 × 60	22	8 320.00
2.	3 × 100	38	12 480.00
3.	3 × 200	75 sp.	22 100.00
4.	3 × 350	132 sp.	36 920.00

Ofangreint gjald miðast við 15 metra langan jarðstreng eða 30 metra loftlínu heimtaug. Þar sem heimtaug þarf að vera lengri en að framan greinir, skal það, sem fram yfir er greiddast samkv. kostnaðarreikningi. Lengd heimtaugar reiknast frá lóð-armörkum við götu, styztu greiðfæra leið að varkassa á útvegg. Teljist hagkvæm-ara að hafa varkassann á innvegg, skal leita samþykkis rafveitustjóra um gerð og frágang pípu, sem strengurinn er dreginn í, svo og staðsetningu varkassa svo að-gengilegt sé að komast að honum.

Sé lögð bráðabirgðaheimtaug í vinnuskúr eða hús í byggingu, skal greiða fyrir hann sem hér segir:

Fyrir 60 amp. einfasa	kr. 1500.00
Fyrir 60 amp. þrífasa	— 1800.00

Verði þörf á að skipta um heimtaug vegna aukinnar orkuþarfar, skal notandinn greiða mismun samkv. gjaldskrá.

Heimtaug verður ekki lögð meðan frost er í jörðu, eða óveður há útvinnu. Sé um óskipulögð svæði að ræða, eða óeðlilegar aðstæður, skal greiða heimtaugar-gjald samkv. kostnaðarreikningi. Ef fleiri en ein heimtaug er lögð að húsi, skal hús-eigandi greiða allan kostnað við síðari heimtaugar eftir reikningi.

IV. OPNUNARGJÖLD.

1. Hafi gjald samkv. gjaldskrá þessari eigi verið greitt, svo að til lokunar hafi komið, skal greiða gjald fyrir enduropnun kr. 150.00 fyrir hvern mæli.
2. Ef fundin eru of stór vör við skoðun, skal veitunni tafarlaust lokað og ekki opnuð aftur fyrir en notandinn hefur bætt úr því og greitt kr. 115.00 fyrir enduropnun til innheimtu rafveitunnar.

V. HEIMILD TIL GJALDSKRÁRBREYTINGA

Hreppsnefnd Miðneshrepps er heimilt að hækka eða lækka gjöld samkv. gjaldskrá þessari um allt að 20% án sérstakrar staðfestingar ráðuneytisins, enda verði breytingin auglýst í Lögbirtingablaðinu áður en til hennar kemur. Hækki innkaups-

verð á raforku, kaupgjald eða verðlag er hreppsnefnd heimilt að fengnum tillögum rafveitunnar, að hækka rafmagnsverð um allt að 40% af hækkuninni. Söluskattur er innifalinn í gjaldskránni.

Gjaldskrá þessi staðfestist samkvæmt vatnalögum nr. 15 20. júní 1923, og orkulögum nr. 58 29. apríl 1967, til þess að öðlast þegar gildi og birtist til eftirbreytni öllum þeim, sem hlut eiga að máli. Jafnframt fellur úr gildi gjaldskrá fyrir Rafveitu Miðneshrepps, nr. 68 29. febrúar 1968.

Atvinnumálaráðuneytið, 21. febrúar 1969.

Ingólfur Jónsson.

Þorv. K. Þorsteinsson.

24. febrúar 1969.

Nr. 65.

Staðfesting forsetans á skipulagsskrá Utanfararsjóðs sjúkra í Strandasýslu, útgefin á venjulegan hátt að mandatum af dómsmálaráðherra 24. febrúar 1969. Skipulagsskráin er þannig:

SKIPULAGSSKRÁ

Utanfararsjóðs sjúkra í Strandasýslu.

1. gr.

Sjóðurinn heitir Utanfararsjóður sjúkra í Strandasýslu. Hann er stofnaður með frjálsum framlögum einstaklinga og félagssamtaka.

2. gr.

Hlutverk sjóðsins er að styrkja sjúka, sem þurfa nauðsynlega að leita sér lækninga erlendis að dómi yfirlækna Landspítala Íslands.

3. gr.

Stofnfé sjóðsins, sem nemur krónum 61 000.00 og svo það fé, sem síðar kann að safnast, skal ávaxtast á hagkvæmstu vaxtakjörum í viðurkenndri peningastofnun í sýslunni.

4. gr.

Stjórn sjóðsins skipa 5 menn. Skulu 2 kosnir af Kvenfélagasambandi Strandasýslu, 2 af sýslunefnd Strandasýslu. Héraðslæknirinn á Hólmavík skal sjálfskipaður formaður sjóðsstjórnar, en sjúkrahússformaður til vara.

5. gr.

Styrkjum úr sjóðnum skal úthluta samkvæmt umsóknum, samanber 2. grein. Skal styrkuppheð fara eftir mati sjóðsstjórnar hverju sinni. Aldrei má þó úthluta meiru en svo, að eftir standi krónur 15 000.00.

6. gr.

Reikningar sjóðsins skulu endurskoðaðir árlega af tveimur endurskoðendum, sem skipaðir eru af stjórn sjóðsins.

7. gr.

Verði sjóðurinn af einhverjum ástæðum lagður niður, sem slíkur, skulu eignir hans renna til sjúkrahúss eða elliheimilis innan Strandasýslu.

8. gr.

Leita skal staðfestingar forseta Íslands á skipulagsskrá þessari.

Nr. 66.

26. febrúar 1969.

G J A L D S K R Á

fyrir Rafveitu Eyrarbakka.

I. RAFORKA

Rafveita Eyrarbakka selur raforku á þann hátt og við því verði, sem hér segir:

A. Lýsing.

11. Til almennrar lýsingar um kwst. mæli:
 - a. Mælisleiga samkvæmt kafla II.
 - b. Orkugjald 8.00 kr./kwst.
12. Til almennrar lýsingar um kwst.mæli:
 - a. Mælisleiga samkvæmt kafla II.
 - b. Fastagjald af gólfleti í rúmi því, er lýsa skal:
 - Fyrir búðir, vinnustofur og skrifstofur 40.00 kr./m² á ári.
 - Fyrir ganga og geymslur 16.00 kr./m² á ári.
 - c. Orkugjald 2.40 kr./kwst.
13. Til götulýsingar um kwst.mæli:
 - a. Mælisleiga samkvæmt kafla II.
 - b. Orkugjald 2.40 kr./kwst.

og annast þá rafveitan rekstur lýsingarkerfisins.
14. Til nota um vinnulagnir við byggingu, meðan á byggingu stendur, um kwst.-mæli:
 - a. Mælisleiga samkvæmt kafla II.
 - b. Orkugjald 4.00 kr./kwst.

B. Almenn heimilisnotkun o. fl.

21. Til heimilisnotkunar um kwst.mæli:
 - a. Grunnugjald 180.00 kr./ári.
 - b. Orkugjald 1.70 kr./kwst.
 - c. Fastagjald af hverju herbergi 180.00 kr./herb. á ári.

Í útreikningi á fjölda herbergja skal telja öll herbergi, sem ætluð eru til íbúðar, og eldhús. Herbergi minna en 5 m² skal telja sem hálf, en stærra en 25 m² sem tvö, þar sem meðalstærð herbergja í íbúð er minni en 10 m², má reikna með þeirri meðalstærð.
22. Til matargerðar í gisti- og veitingahúsum, sjúkrahúsum og öðrum slíkum stöðum, enda séu tæki fastengd, um kwst.mæli:
 - a. Mælisleiga samkvæmt kafla II.
 - b. Orkugjald 1.70 kr./kwst.

C. Vélanotkun.

31. Um kwst.mæli:

- | | |
|--------------------|-----------------|
| a. Grunnjald | 360.00 kr./ári. |
| b. Orkugjald | 4.00 kr./kwst. |

Hafi vélnarar mjög stuttan notkunartíma á ári, má krefjast minnsta árgjalds 640.00 kr./kw. í málraun véla.

Eftir þessum gjaldskrárlið má einnig selja raforku til lýsingar og greiðist þá að auki fermetragjald af gólfleti, reiknað eftir sömu reglum og gilda um lið 12, en þriðjungu lægri.

32. Um afl og orkumæli (mestaafismæli):

- | | |
|----------------------------------|-------------------------|
| a. Grunnjald | 2 208.00 kr./ári. |
| b. Aflgjald af notuðu afli | 2 208.00 kr./kw. á ári. |
| c. Orkugjald | 0.55 kr./kwst. |

Notað afl hvers almanaksárs telst vera meðaltal fjögurra hæstu álestra, en álestrar fari fram mánaðarlega og með sem jöfnustu millibili. Aflnotkunin mælist sem meðalálág yfir stundarfjórðung.

33. Ef ekki eru tók á að mæla notað afl um kwst.mæli:

- | | |
|--|-------------------------|
| a. Grunnjald | 2 208.00 kr./ári. |
| b. Fastagjald miðað við málraun véla | 1 758.00 kr./kw. á ári. |
| c. Orkugjald | 0.55 kr./kwst. |

34. Til súgþurrkunar á heyi um kwst.mæli:

- | | |
|--------------------|-----------------|
| a. Grunnjald | 360.00 kr./ári. |
| b. Orkugjald | 1.70 kr./kwst. |

Framangreint raforkuverð fyrir vélanotkun miðast við að fasviksstuðull tækja hjá notanda, t. d. rafsuðuspenna, sé eigi lægri en 0.8. Sé hann lægri, getur rafveitan krafizt þess að hann sé hækkaður upp í það gildi.

Rafveitustjóri getur bannað notkun rafsuðuspenna eða takmarkað notkun þeirra við tiltekna tíma sólarhrings.

D. Hitun.

41. Til húshitunar, enda megi þá rjúfa strauminn í allt að 3 klst. á dag á tímum mesta álags rafveitunnar, þó eigi lengur en 1½ klst. í senn, um kwst.mæli:

- | | |
|----------------------------------|----------------|
| a. Mælisleiga samkvæmt kafla II. | |
| b. Orkugjald | 0.45 kr./kwst. |

42. Til húshitunar, í 9 klst. á tímanum frá kl. 22 til 9 um kwst.mæli.

- | | |
|----------------------------------|----------------|
| a. Mælisleiga samkvæmt kafla II. | |
| b. Orkugjald | 0.30 kr./kwst. |

43. Til hitunar í vatnsgeymum og gufukötlum, enda megi þá rjúfa strauminn í allt að 4 klst. á dag á tímum mesta álags rafveitunnar, þó eigi lengur en 2 klst. í senn, um kwst.mæli:

- | | |
|----------------------------------|----------------|
| a. Mælisleiga samkvæmt kafla II. | |
| b. Orkugjald | 1.10 kr./kwst. |

44. Til bökunarofna í brauðgerðarhúsum og til annarra hliðstæðra nota, í 10 klst. á tímanum frá kl. 22 til 9, um kwst.mæli:

- | | |
|----------------------------------|----------------|
| a. Mælisleiga samkvæmt kafla II. | |
| b. Orkugjald | 0.55 kr./kwst. |

45. Sameina má gjaldskrárliði 43 og 44 og selja um tvígjaldsmæli.

Um framangreinda hitagjaldskrárliði gildir eftirfarandi ákvæði. Minnsta árgjald skal vera sem svarar 1500 klst. notkun á hvert kw. uppsetts afls hitunar-tækis.

Önnur skilyrði fyrir raforkusölu til hitunar.

- Að vélaafl, línur og spennar þoli álagið að dómi rafveitustjóra.
 - Að notandi setji klukkurofa fyrir hitalögnina og kosti viðhald þeirra og kostar þá notandinn tengingu þeirra og greiðir leigu af þeim, samkvæmt reglum, sem gilda um leigu á mælum.
 - Að hitatæki, lagnir og búnaður sé samkvæmt fyrirmælum rafveitunnar, ofnar og önnur hitatæki fasttengd og hitastillar notaðir, sé þess krafizt.
- Alla raforkunotkun, sem ótalin er og ekki kemst undir aðra liði þessarar gjaldskrár, skal selja eftir gjaldskrárlíð 11. Þegar sérstaklega stendur á má rafveitustjóri þó að tilskildu samþykki rafveitustjórnar, selja raforku eftir sérstökum samningi, þó eigi lengur en til eins árs í senn.

Lægsta gjald fyrir raforkunotkun um heimtaug skal vera 1200 kr. á ári. Skal mismunur á ársnotkun og lægsta gjaldi, ef einhver er, innheimtur á fyrra árshelmingi næsta árs.

II. MÆLALALEIGA.

Rafveitustjóri ákveður stærð og gerð mælitækja, sem nota skal fyrir hverri veitu, og er ákvörðun hans skuldbindandi fyrir notandann, sem skal greiða leigu af mælitækjum sem hér segir:

- Af einfasa kwst.mæli 30 A og minni 132.00 kr./ári.
- Af þrífasa kwst.mælum 50 A og minni 228.00 kr./ári.
- Af þrífasa kwst.mælum yfir 50 A og til 100 A 324.00 kr./ári.

Af öðrum mælitækjum en þeim, sem nefnd eru, enn fremur klukkurofum, skal ársleiga vera sem næst 15% af verði tækjanna.

III. HEIMTAUGARGJALD.

Rafveitustjóri ákveður stærð og gerð heimtaugar eða spennistöðvar fyrir hverja húsveitu. Umsækjandi heimtaugar skal gera grein fyrir væntanlegri notkun húsnæðis og helztu raforkunotkun.

Ein heimtaug er lögð að eign eða eignum á hverri lóð og skal greiða heimtaugargjald af hverri heimtaug (spennistöð) samkvæmt eftirfarandi reglum.

Málst. stofnvara		Hámarks- afl KVA	Heimtaugargj.	Yfirlengdargjald	
í 3 × 220 V kerfi Amp.	í 2 × 380 V kerfi Amp.		Samkv. jöfnu 2760 kr. + 276 kr. × KVA kr.	Jarðl. heimt. samkv. jöfnu 280 + 4 × KVA kr./m	Loflínu- heim- taug kr./stólpa
2 × 60	1 × 60	13	6 348.00	332.00	5 060.00
3 × 60	2 × 60	22	8 832.00	368.00	6 045.00
3 × 100	3 × 60	38	13 248.00	432.00	6 900.00
		50 sp.	16 560.00		
	3 × 100	66	20 976.00	544.00	12 600.00
3 × 200		75 (sp)	23 460.00	580.00	
		100 sp.	30 360.00		
3 × 350	3 × 200	132	39 192.00	808.00	
		150 sp.	44 160.00		
		200 sp.	57 960.00		
	3 × 350	231	66 516.00		
		300 sp.	85 560.00		

sp.: spennir. — (sp): stofnvör eða spennir.

Umframgjald vegna stærðar lóðar reiknast fyrir bæði jarðstrengs- og loflínuheimtaug kr. 2.30 á hvern m² umfram 800 m².

Yfirlengdargjald miðast við jarðstrengsheimtaug lengri en 15 m og loftlínuheimtaug lengri en 30 m.

Lengd jarðstrengsheimtaugar reiknast frá lóðarmörkum við götu, stytztu greiðfæra leið að varkassa á útvegg, teljist hagkvæmara að hafa varkassa á innvegg skal leita samþykkis rafveitustjóra um gerð og frágang pípu, sem strengurinn verður dreginn í. Sé jarðstrengsheimtaug lögð frá loftlínu (samkvæmt ósk heimtaugarbeiðanda) skal lengd heimtaugar reiknuð frá loftlínustólpa að varkassa, en því heimtaugin akbraut skal breidd akbrautar dregin frá.

Lengd loftlínuheimtaugar reiknast frá næsta stólpa í götulinu stytztu greiðfæra leið að varkassa.

Sé lögð bráðabirgðaheimtaug í vinnuskúr eða hús í byggingu, skal greitt fyrir hana, sem hér segir:

60 amp., einfasa kr. 1700.00, 60 amp., þrífasa kr. 2300.00. Séu aðstæður þannig, að kostnaður við lagningu bráðabirgðaheimtaugar verði óeðlilega hár, má taka gjald fyrir hana samkvæmt kostnaði.

Telji rafveitustjóri að auka þurfi flutningsgetu heimtaugar eða spennis, skal notandinn greiða mismun, samkvæmt gjaldskrá. Sé nauðsynlegt eða hagkvæmara að setja upp spennistöð að mestu eða öllu leyti, vegna eins notanda, skal hann leggja til lóð eða húsnæði fyrir spennistöðina, eftir því sem hagkvæmara þykir að dómi rafveitustjóra vegna staðsetningar stöðvarinnar.

Þegar lóð er lögð til, er það gert rafveitunni að kostnaðarlausu og skal í öllu hlíta skilmálum rafveitunnar um stærð og staðsetningu stöðvarinnar.

Þegar húsnæði er lagt til skal það fullnægja settum skilyrðum um gerð spennistöðvarhúss, að dómi rafveitustjóra. Eðlilegur kostnaður notanda við gerð húsnæðis fyrir spennistöðina greiðist af rafveitunni, og kemur til frádráttar heimtaugargjaldi, þó aldrei meiri frádráttur en heimtaugargjaldinu nemur.

Gjaldskrá þessi gildir í skipulögðum hverfum. Sé um óskipulagt svæði að ræða eða aðstæður óeðlilegar, skal greiða heimtaugargjald samkvæmt kostnaðarreikningi.

Heimtaugargjald skal greitt að fullu, þegar sótt er um heimtaug.

IV. OPNUNARGJALD.

1. Hafi gjald samkvæmt gjaldskrá þessari eigi verið greitt, svo að til lokunar hafi komið fyrir veitu, skal taka gjald fyrir enduropnun 140 krónur.
2. Ef fundin eru óleyfileg eða of stór vör við skoðun, skal veitunni lokað tafarlaust, og verður hún ekki enduropnuð, fyrr en notandinn hefur greitt 140 krónur á skrifstofu rafveitunnar.

V. HEIMILD TIL HÆKKUNAR.

Hreppsnefnd er heimilt að hækka eða lækka gjöld, sem ákveðin eru í gjaldskrá þessari, um allt að 15%, án sérstakrar staðfestingar ráðuneytisins. Enda auglýsi hreppsnefnd breytinguna í Lögbirtingablaðinu áður en til hennar kemur.

Gjaldskrá þessi, sem hreppsnefnd Eyrarbakkahepps hefur samið og samþykkt og gerð er samkvæmt vatnalögum nr. 15. 20. júní 1923, og orkulögum nr. 58 29. apríl 1967, staðfestist hér með til að öðlast gildi þegar í stað og birtist til eftirbreytni öllum þeim, sem hlut eiga að máli.

Jafnframt er úr gildi numin gjaldskrá fyrir Rafveitu Eyrarbakka, nr. 16 26 janúar 1968.

Atvinnumálaráðuneytið, 26. febrúar 1969.

Ingólfur Jónsson.

Þorv. K. Þorsteinsson.

G J A L D S K R Á

fyrir Rafveitu Stokkseyrar.

I. RAFORKA

Rafveita Stokkseyrar selur raforku á þann hátt og við því verði sem hér segir:

A. Lýsing.

11. Til almennrar lýsingar um kwst. mæli:
 - a. Mælisleiga samkvæmt kafla II.
 - b. Orkugjald 8.00 kr./kwst.
12. Til almennrar lýsingar um kwst.mæli:
 - a. Mælisleiga samkvæmt kafla II.
 - b. Fastagjald af gólfleti í rúmi því, er lýsa skal:
 - Fyrir búðir, vinnustofur og skrifstofur 40.00 kr./m² á ári.
 - Fyrir ganga og geymslur 16.00 kr./m² á ári.
 - c. Orkugjald 2.40 kr./kwst.
13. Til götulýsingar um kwst.mæli:
 - a. Mælisleiga samkvæmt kafla II.
 - b. Orkugjald 2.40 kr./kwst.
og annast þá rafveitan rekstur lýsingarkerfisins.
14. Til nota um vinnulagnir við byggingu, meðan á byggingu stendur, um kwst.-mæli:
 - a. Mælisleiga samkvæmt kafla II.
 - b. Orkugjald 4.00 kr./kwst.

B. Almenn heimilisnotkun o. fl.

21. Til heimilisnotkunar um kwst.mæli:
 - a. Grunnjald 180.00 kr./ári.
 - b. Orkugjald 1.70 kr./kwst.
 - c. Fastagjald af hverju herbergi 180.00 kr./herb. á ári.

Í útreikningi á fjölda herbergja skal telja öll herbergi, sem ætluð eru til íbúðar, og eldhús. Herbergi minna en 5 m² skal telja sem hálf, en stærra en 25 m² sem tvö, þar sem meðalstærð herbergja í íbúð er minni en 10 m², má reikna með þeirri meðalstærð.
22. Til matargerðar í gisti- og veitingahúsum, sjúkrahúsum og öðrum slíkum stöðum, enda séu tæki fasttengd, um kwst.mæli:
 - a. Mælisleiga samkvæmt kafla II.
 - b. Orkugjald 1.70 kr./kwst.

C. Vélanotkun.

31. Um kwst.mæli:
 - a. Grunnjald 360.00 kr./ári.
 - b. Orkugjald 4.00 kr./kwst.

Hafi vélarinnar mjög stuttan notkunartíma á ári, má krefjast minnsta árgjalds 640.00 kr./kw. í málraun véla.

Eftir þessum gjaldskrárlíð má einnig selja raforku til lýsingar og greiðist þá að auki fermetragjald af gólfleti, reiknað eftir sömu reglum og gilda um líð 12, en þriðjungi lægri.

32. Um afl og orkumæli (mestaafismæli):
- | | |
|----------------------------------|-------------------------|
| a. Grunnjald | 2 208.00 kr./ári. |
| b. Aflgjald af notuðu afli | 2 208.00 kr./kw. á ári. |
| c. Orkugjald | 0.55 kr./kwst |
- Notað afl hvers almanaksárs telst vera meðaltal fjögurra hæstu álestra, en álestrar fari fram mánaðarlega og með sem jöfnustu millibili. Aflnotkunin mælist sem meðalálág yfir stundarfjórðung.
33. Ef ekki eru tök á að mæla notað afl um kwst.mæli:
- | | |
|--|-------------------------|
| a. Grunnjald | 2 208.00 kr./ári. |
| b. Fastagjald miðað við málraun véla | 1 758.00 kr./kw. á ári. |
| c. Orkugjald | 0.55 kr./kwst. |
34. Til súgþurrkunar á heyi um kwst.mæli:
- | | |
|--------------------|-----------------|
| a. Grunnjald | 360.00 kr./ári. |
| b. Orkugjald | 1.70 kr./kwst. |
- Framangreint raforkuverð fyrir vélanotkun miðast við að fasviksstuðull tækja hjá notanda, t. d. rafsuðuspenna, sé eigi lægri en 0.8. Sé hann lægri, getur rafveitan krafizt þess að hann sé hækkaður upp í það gildi.
- Rafveitustjóri getur bannað notkun rafsuðuspenna eða takmarkað notkun þeirra við tiltekna tíma sólarhrings.

D. Hitun.

41. Til húshitunar, enda megi þá rjúfa strauminn í allt að 3 klst. á dag á tímum mesta álags rafveitunnar, þó eigi lengur en 1½ klst. í senn, um kwst.mæli:
- | | |
|----------------------------------|----------------|
| a. Mælisleiga samkvæmt kafla II. | |
| b. Orkugjald | 0.45 kr./kwst. |
42. Til húshitunar, í 9 klst. á tímanum frá kl. 22 til 9 um kwst.mæli.
- | | |
|----------------------------------|----------------|
| a. Mælisleiga samkvæmt kafla II. | |
| b. Orkugjald | 0.30 kr./kwst. |
43. Til hitunar í vatnsgeymum og gufukötlum, enda megi þá rjúfa strauminn í allt að 4 klst. á dag á tímum mesta álags rafveitunnar, þó eigi lengur en 2 klst. í senn, um kwst.mæli:
- | | |
|----------------------------------|----------------|
| a. Mælisleiga samkvæmt kafla II. | |
| b. Orkugjald | 1.10 kr./kwst. |
44. Til bökunarofna í brauðgerðarhúsum og til annarra hliðstæðra nota, í 10 klst. á tímanum frá kl. 22 til 9, um kwst.mæli:
- | | |
|----------------------------------|----------------|
| a. Mælisleiga samkvæmt kafla II. | |
| b. Orkugjald | 0.55 kr./kwst. |
45. Sameina má gjaldskrárliði 43 og 44 og selja um tvígjaldsmæli.
- Um framangreinda hitagjaldskrárliði gildir eftirfarandi ákvæði. Minnsta árgjald skal vera sem svarar 1500 klst. notkun á hvert kw. uppsettis afls hitunartækis.

Önnur skilyrði fyrir raforkusölu til hitunar.

- Að vélaafl, línur og spennar þoli álagið að dómi rafveitustjóra.
- Að notandi setji klukkurofa fyrir hitalögnina og kosti viðhald þeirra og kostar þá notandinn tengingu þeirra og greiðir leigu af þeim, samkvæmt reglum, sem gilda um leigu á mælum.
- Að hitatæki, lagnir og búnaður sé samkvæmt fyrirmælum rafveitunnar, ofnar og önnur hitatæki fasttengd og hitastillar notaðir, sé þess krafizt.

Alla raforkunotkun, sem ótalin er og ekki kemst undir aðra liði þessarar gjaldskrár, skal selja eftir gjaldskrárlið 11. Þegar sérstaklega stendur á má rafveitu-

stjóri þó að tilskildu samþykki rafveitustjórnar, selja raforku eftir sérstökum samningi, þó eigi lengur en til eins árs í senn.

Lægsta gjald fyrir raforkunotkun um heimtaug skal vera 1200 kr. á ári. Skal mismunur á ársnotkun og lægsta gjaldi, ef einhver er, innheimtur á fyrra ársheimningi næsta árs.

II. MÆLALEIGA.

Rafveitustjóri ákveður stærð og gerð mælitækja, sem nota skal fyrir hverri veitu, og er ákvörðun hans skuldbindandi fyrir notandann, sem skal greiða leigu af mælitækjum sem hér segir:

1. Af einfasa kwst.mæli 30 A og minni 132.00 kr./ári.
2. Af þrífasa kwst.mælum 50 A og minni 228.00 kr./ári.
3. Af þrífasa kwst.mælum yfir 50 A og til 100 A 324.00 kr./ári.

Af öðrum mælitækjum en þeim, sem nefnd eru, enn fremur klukkurofum, skal ársleiga vera sem næst 15% af verði tækjanna.

III. HEIMTAUGARGJALD.

Rafveitustjóri ákveður stærð og gerð heimtaugar eða spennistöðvar fyrir hverja húsveitu. Umsækjandi heimtaugar skal gera grein fyrir væntanlegri notkun húsnæðis og helztu raforkunotkun.

Ein heimtaug er lögð að eign eða eignum á hverri lóð og skal greiða heimtaugargjald af hverri heimtaug (spennistöð) samkvæmt eftirfarandi reglum.

Málst. stofnvara			Heimtaugargj.	Yfirlengdargjald	
i 3 × 220 V	i 2 × 380 V	Hámarks-	Samkv. jöfnu	Jarðl. heimt.	Loflínú-
kerfi	kerfi	afl	2760 kr. +	samkv. jöfnu	heim-
Amp.	Amp.	KVA	276 kr. × KVA	280 + 4 × KVA	taug
			kr.	kr./m	kr./stólpa
2 × 60	1 × 60	13	6 348.00	332.00	5 060.00
3 × 60	2 × 60	22	8 832.00	368.00	6 045.00
3 × 100	3 × 60	38	13 248.00	432.00	6 900.00
		50 sp.	16 560.00		
	3 × 100	66	20 976.00	544.00	12 600.00
3 × 200		75 (sp)	23 460.00	580.00	
		100 sp.	30 360.00		
3 × 350	3 × 200	132	39 192.00	808.00	
		150 sp.	44 160.00		
		200 sp.	57 960.00		
	3 × 350	231	66 516.00		
		300 sp.	85 560.00		

sp.: spennir. — (sp): stofnvör eða spennir.

Umframgjald vegna stærðar lóðar reiknast fyrir bæði jarðstrengs- og loftlínuheimtaug kr. 2.30 á hvern m² umfram 800 m².

Yfirlengdargjald miðast við jarðstrengsheimtaug lengri en 15 m og loftlínuheimtaug lengri en 30 m.

Lengd jarðstrengsheimtaugar reiknast frá lóðarmörkum við götu, stytztu greiðfæra leið að varkassa á útvegg, teljist hagkvæmara að hafa varkassa á innvegg skal leita samþykkis rafveitustjóra um gerð og frágang pípu, sem strengurinn verður dreginn í. Sé jarðstrengsheimtaug lögð frá loftlínu (samkvæmt ósk heimtaugarbeiðanda) skal lengd heimtaugar reiknuð frá loftlínustólpa að varkassa, en þveri heimtaugin akbraut skal breidd akbrautar dregin frá.

Lengd loftlínuheimtaugar reiknast frá næsta stólpa í götulínu stytztu greiðfæra leið að varkassa.

Sé lögð bráðabirgðaheimtaug í vinnuskúr eða hús í byggingu, skal greitt fyrir hana, sem hér segir:

60 amp., einfasa kr. 1700.00, 60 amp., þrífasa kr. 2300.00. Séu aðstæður þannig, að kostnaður við lagningu bráðabirgðaheimtaugar verði óeðlilega hár, má taka gjald fyrir hana samkvæmt kostnaði.

Telji rafveitustjóri að auka þurfi flutningsgetu heimtaugar eða spennis, skal notandinn greiða mismun, samkvæmt gjaldskrá. Sé nauðsynlegt eða hagkvæmara að setja upp spennistöð að mestu eða öllu leyti, vegna eins notanda, skal hann leggja til lóð eða húsnaði fyrir spennistöðina, eftir því sem hagkvæmara þykir að dómi rafveitustjóra vegna staðsetningar stöðvarinnar.

Þegar lóð er lögð til, er það gert rafveitunni að kostnaðarlausu og skal í öllu hlíta skilmálum rafveitunnar um stærð og staðsetningu stöðvarinnar.

Þegar húsnaði er lagt til skal það fullnægja settum skilyrðum um gerð spennistöðvarhúss, að dómi rafveitustjóra. Eðlilegur kostnaður notanda við gerð húsnaðis fyrir spennistöðina greiðist af rafveitunni, og kemur til frádráttar heimtaugargjaldi, þó aldrei meiri frádráttur en heimtaugargjaldinu nemur.

Gjaldskrá þessi gildir í skipulögðum hverfum. Sé um óskipulagt svæði að ræða eða aðstæður óeðlilegar, skal greiða heimtaugargjald samkvæmt kostnaðarreikningi.

Heimtaugargjald skal greitt að fullu, þegar sótt er um heimtaug.

IV. OPNUNARGJALD.

1. Hafi gjald samkvæmt gjaldskrá þessari eigi verið greitt, svo að til lokunar hafi komið fyrir veitu, skal taka gjald fyrir enduropnun 140 krónur.
2. Ef fundin eru óleyfileg eða of stór vör við skoðun, skal veitunni lokað tafarlaust, og verður hún ekki enduropnuð, fyrr en notandinn hefur greitt 140 krónur á skrifstofu rafveitunnar.

V. HEIMILD TIL HÆKKUNAR.

Hreppsnefnd er heimilt að hækka eða lækka gjöld, sem ákveðin eru í gjaldskrá þessari, um allt að 15%, án sérstakrar staðfestingar ráðuneytisins. Enda auglýsi hreppsnefnd breytinguna í Lögbirtingablaðinu áður en til hennar kemur.

Gjaldskrá þessi, sem hreppsnefnd Stokkseyrarhrepps hefur samið og samþykkt og gerð er samkvæmt vatnalögum nr. 15. 20. júní 1923, og orkulögum nr. 58 29. apríl 1967, staðfestist hér með til að öðlast gildi þegar í stað og birtist til eftirbreytni öllum þeim, sem hlut eiga að máli.

Jafnframt er úr gildi numin gjaldskrá fyrir Rafveitu Stokkseyrar, nr. 15 26. janúar 1968.

Atvinnumálaráðuneytið, 26. febrúar 1969.

Ingólfur Jónsson.

Þorv. K. Þorsteinsson.

REGLUGERÐ**um fasteignaskatt í Hrafnagilshreppi, Eyjafjarðarsýslu.**

Fasteignaskatt samkvæmt 3. gr. laga nr. 51 10. júní 1964, skal innheimta með 100% álagi í Hrafnagilshreppi.

Reglugerð þessi staðfestist hér með samkvæmt lögum nr. 51 10. júní 1964 5. gr., til þess að öðlast gildi þegar í stað og birtist til eftirbreytni öllum þeim, sem hlut eiga að máli.

Félagsmálaráðuneytið, 25. febrúar 1969.

F. h. r.

Hjálmar Vihjálmsson.

Gunnlaugur Þórðarson.

Nr. 69.

25. febrúar 1969.

AUGLÝSING**um staðfestingu félagsmálaráðuneytisins á reglum nefnda til úthlutunar bóta samkvæmt lögum um atvinnuleysistryggingar.**

Samkvæmt lögum nr. 29 7. apríl 1956, um atvinnuleysistryggingar, hefur ráðuneytið staðfest reglugerð fyrir eftirtalda úthlutunarnefnd atvinnuleysisbóta, sbr. auglýsingu ráðuneytisins, nr. 16, B-deild Stjórnartíðinda 7. febrúar 1957: 71. Nefnd Verkalýðsfélagsins Jökuls, Ólafsvík. Staðfest 17. febrúar 1969.

Félagsmálaráðuneytið, 25. febrúar 1969.

F. h. r.

Hjálmar Vilhjálmsson.

Gunnlaugur Þórðarson.

Nr. 70.

28. febrúar 1969.

REGLUGERÐ**um fasteignaskatt í Borgarneshreppi, Mýrarsýslu.**

Fasteignaskatt samkvæmt 3. gr. laga nr. 51 10. júní 1964, skal innheimta með 200% álagi í Borgarneshreppi.

Reglugerð þessi staðfestist hér með samkvæmt lögum nr. 51 10. júní 1964 5. gr., til þess að öðlast gildi þegar í stað og birtist til eftirbreytni öllum þeim, sem hlut eiga að máli.

Félagsmálaráðuneytið, 28. febrúar 1969.

Magnús Jónsson.

Hjálmar Vilhjálmsson.

REGLUGERÐ**um fasteignaskatt í Arnarneshreppi, Eyjafjarðarsýslu.**

Fasteignaskatt samkvæmt 3. gr. laga nr. 51 10. júní 1964, skal innheimta með 200% álagi í Arnarneshreppi.

Reglugerð þessi staðfestist hér með samkvæmt lögum nr. 51 10. júní 1964 5. gr., til þess að öðlast gildi þegar í stað og birtist til eftirbreytni öllum þeim, sem hlut eiga að máli.

Félagsmálaráðuneytið, 28. febrúar 1969.

Magnús Jónsson.

Hjálmar Vilhjálmsson.

REGLUGERÐ**um breytingu á reglugerð um holræsi í Sauðárkrókskaupstað,
nr. 162 21. september 1959.****1. gr.****4. grein orðist svo:**

Kostnaður við holræsagerð bæjarins greiðist úr bæjarsjóði. Til þess að standast útgjöld þau, sem stafa af lagningu holræsa, ber hverjum þeim sem hús á, eða lóð eða lóðarréttindi við götu, veg eða opið svæði, sem bærinn hefur lagt holræsi í, að greiða árlega til bæjarsjóðs 1.0% af fasteignarmatsverði húss og lóðar, þó aldrei minna en 200.00 kr. af húsi eða hluta af húsi, sem talinn er sér í fasteignamati, enda sé skolplögn að viðkomandi húseign eða húshluta.

Gjöld samkvæmt grein þessari er bærarstjórn heimilt að hækka eða lækka um allt að 50 af hundraði, án þess að samþykki ráðuneytisins komi til.

Reglugerð þessi, sem samin er og samþykkt af bærarstjórn Sauðárkrókskaupstaðar, staðfestist hér með samkvæmt vatnalögum nr. 15 20. júní 1923, til þess að öðlast gildi þegar í stað, og birtist til eftirbreytni öllum þeim, sem hlut eiga að máli.

Félagsmálaráðuneytið, 28. febrúar 1969.

F. h. r.

Hjálmar Vilhjálmsson.

Hallgrímur Dalberg.

GJALDSKRÁ

fyrir Rafveitu Njarðvíkur.

I. RAFORKA

Rafveita Njarðvíkur selur raforku á þann hátt og við því verði, sem hér segir.

A. Lýsing.

1. Um kwst.mæli á kr. 8.10 hver kwst.
2. Um kwst.mæli á kr. 2.95 hver kwst. auk fastagjalds, er nemi kr. 39.50 á ári af hverjum fermetra gólfflatar í rúmi því er lýsa skal. Fullt fermetragjald skal greiða af gólfleti í verzlunum, vinnustofum og á skrifstofum, en fyrir geymslur og ganga skal greiða 12.15 af fermetra á ári.

B. Almenn heimilisnotkun.

1. Um kwst.mæli á kr. 1.75 hver kwst. Auk þess skal greiða fastagjald kr. 0.75 á mánuði af gólfflatar ferm. íbúðar. Leiga af einum mæli er innifalin í fastagjaldinu.

C. Vélnotkun.

1. Um kwst.mæli á kr. 4.45 hver kwst. Hafi vélarnar mjög stuttan notkunartíma, má krefjast minnsta árgjalds kr. 897.00 á hvert uppsett kw. vélanna.
2. Til fiskiðnaðar með fasttengdum vélum, kr. 4.30 hver kwst.
3. Ef uppsett rafvélaafl fasttengdra véla við fisk-, kjöt- og mjólkuriðnað er yfir 20 kw.
 - a. Um kwst.mæli á 1.30 hver kwst., enda megi þá rjúfa strauminn í allt að 3 klst. á dag í mesta tíma álags rafveitunnar um hádegið og síðdegis, en þó eigi lengur en 1½ klst. í senn. Notandi kostar klukkurofa fyrir vélalagnir eða tvígjaldsmæli, sem er til eftirlits með að rofið sé á tilskildum tímum.
 - b. Um tvígjaldsmæli á kr. 7.80 hver kwst. í 1½ klst. á dag í tímum mesta álags rafveitunnar, en þó eigi lengur en 1 klst. í senn, en 1.30 aura hver kwst. utan þess tíma.
4. Um mæli á 2024.00 fyrir hvert kw. mesta notaðs afl á árinu mælt sem 15 mínútna meðalálag og auk þess 0.75 aurar á notaða kwst.

D. Stórnotkun.

Um mæla þannig reiknað, enda sé aflnotkun minnst 200 kw. Afgjald 2498.00 kr. árs. kw.

Orkugjald 0.30 aura hvert kwst.

Sala skv. þessum lið er háð ákvörðun rafveitunefndar.

E. Hitun.

1. Um kwst.mæli á 0.60 aura hver kwst., enda megi þá rjúfa strauminn í allt að 3 klst. á dag á tímum mesta álags rafveitunnar, um hádegið og síðdegis, en þó eigi lengur en 1½ klst. í senn.
2. Um kwst.mæli á 0.30 aura hver kwst. í 9 klst. á tímanum frá kl. 22 til 7.

Önnur skilyrði fyrir raforkusölu til hitunar.

- a. Að vélaafl línur og spennur þoli álagið að dómi rafveitustjóra.
- b. Að notandi setji klukkurofa fyrir hitalögnina og kosti viðhald þeirra. Þó getur rafveitustjóri ákveðið að rafveitan leggi til rofa og annist viðhald þeirra. Kostar þá notandinn tengingu þeirra og greiðir leigu af þeim, samkv. reglum sem gilda um leigu mæla.
- c. Að hitalagnir, þar með talin öll tæki, séu gerð samkv. fyrirmælum rafveitunnar, ofnar fasttengdir með sérstökum rofum og hitastillar notaðir.

F. Önnur raforkusala.

1. Raforku til suðu má selja til gistihúsa, veitingahúsa, sjúkrahúsa og annara slíkra staða 2.35 kr. hverja kwst., enda sé notkun mæld með sérmæli og suðutæki fasttengd.
2. Til nota um vinnulagnir við byggingar, meðan á byggingu stendur, um kwst.mæli á 4.55 hver kwst.
3. Til bökunarofna í brauðgerðarhúsum um kwst.mæli á 0.75 aura hver kwst. á tímanum frá kl. 22 til 8.30 og kr. 1.75 hver kwst. frá 8.30 til 22.
4. Til gatnalýsingar, á 2.45 aura hver kwst.

Alla rafmagnsnotkun, sem ótalin er og ekki kemst undir aðra liði þessarar gjaldskrár, skal setja eftir gjaldskrárlið 1—1.

II. MÆLALEIGA.

Rafveitustjóri ákveður stærð og gerð mælitækja, sem nota skal fyrir hverri veitu og er sú ákvörðun skuldbindandi fyrir notandann, sem skal greiða af mælitækjum sem hér segir:

1. Af einfasa mælum upp að 30 amp. kr. 12.50 á mán.
2. Af þrífasa mæli upp að 50 amp. — 14.40 á mán.
3. Af þrífasa mælum 50—220 amp. — 36.80 á mán.
4. Af þrífasa mælum yfir 220 amp. — 54.00 á mán.

Af öðrum mælitækjum en þeim sem nefnd eru í gjaldskránni, skal ársleigan vera sem næst 20% af verði mælitækisins.

Leigan er innheimt um leið og gjald fyrir raforku.

III. OPNUNARGJÖLD.

1. Hafi gjald samkvæmt gjaldskrá þessari eigi verið greitt, svo að til lokunar hafi komið fyrir veituna, skal taka gjald fyrir enduopnun 275.00 kr.
2. Ef fundin eru við skoðun óleyfileg eða of stór vör, skal veitunni lokað tafarlaust, og verður hún eigi opnuð aftur fyrr en notandi hefur greitt 275.00 kr. gjald á skrifstofu rafveitunnar.
3. Verði raforkunotandi uppvís að notkun raforku án mælingar skal hann sæta ábyrgð skv. lið 2, nema þyngri refsing liggi við.

IV. HEIMTAUGARGJÖLD.

Rafveitustjóri ákveður stærð og gerð heimtaugar og eða spennistöðvar fyrir hverja húsveitu. Umsækjandi heimtaugar skal gera grein fyrir væntanlegri notkun húsnæðis, og helztu raforkunotkun og jafnframt leggja fram raflagnateikningar.

Ein heimtaug er lögð að hverri eign (á hverri lóð) og skal greitt heimtaugargjald af hverri heimtaug (spennistöð) fyrir allt að 15 metra. Jarðstrengsheimtaug frá jarðstrengskerfi, og allt að 30 m loftlínuheimtaug frá loftlínukerfi samkvæmt eftirfarandi töflu:

Gjaldskrárlíður	Málmsstraumur	Stofnvara	Hámarksafl KVA	Heimtaugargjald
	í 3 × 220 V kerfi Amp.	í 3 × 380 V kerfi Amp.		
1.	2 × 60	1 × 60	13	8 252.00
2.	3 × 60	2 × 60	22	10 746.00
3.	3 × 100	3 × 60	38	15 405.00
4.			50 sp.	18 252.00
5.		3 × 100	66	25 350.00
6.	3 × 200		75	30 812.00
7.			100 sp.	36 489.00
8.	3 × 350	3 × 300	132	50 579.00
9.			150 sp.	58 013.00
10.			200 sp.	72 979.00
11.		3 × 350	231	82 569.00
12.			300	116 062.00
13.			500	193 908.00

sp. = spennir.

Rafveitan leggur ekki jarðlínu heimtaugar að húsum á þeim tíma, sem frost er er í jörðu.

Lengd heimtaugar reiknast frá lóðarmörkum við götu, stytztu greiðfæra leið að varkassa í útvegg. Teljast hagkvæmara að hafa kassa á innvegg skal leita samþykkis rafveitustjóra um gerð og frágang pípu, sem strengurinn verður dreginn í.

Sé jarðlínuheimtaug lögð frá loftlínu (samkv. ósk heimtaugarbeiðanda), skal lengd heimtaugar reiknuð frá loftlínustólpa að inntakskassa, en skeri heimtaugin akbraut, skal breidd akbrautar dregin frá. Yfirlengdargjald jarðstrengs reiknast á hvern metra, umfram fyrstu 15 metra þannig: $Y1 = (250 + 4 \text{ KVA}) \text{ kr./m}$. Yfirlengdargjald loftlínu reiknast á hvern metra, umfram fyrstu 30 m þannig: $Y1 = (50 + 3 \text{ KVA}) \text{ kr./m}$ að viðbættum kr. 3900.00 á hvern staur í umframlengd.

Sé lögð bráðabirgðarheimtaug í vinnuskúr eða hús í byggingu greitt fyrir hana eins og hér segir:

60 amp. einfasa	kr. 2 028.00
60 amp. þrífasa	— 2 434.00

Séu aðstæður þannig að kostnaður við lagningu bráðabirgðarheimtaugar verði óeðlilega hár, má taka gjald fyrir hana samkv. kostnaði.

Telji rafveitustjóri að auka þurfi flutningsgetu heimtaugar eða spennis, skal notandi greiða mismun, samkv. gjaldskrá. Sé nauðsynlegt eða hagkvæmara að setja upp spennistöð að mestu eða öllu leyti vegna eins notanda, skal hann leggja til lóð eða húsnæði fyrir spennistöðina, eftir því sem hagkvæmara þykir að dómi rafveitustjóra, vegna staðsetningar stöðvarinnar. Þegar lóð er lögð til, er það gert rafveitunni að kostnaðarlausu, og skal í öllu hlíta skilmálum rafveitunnar um stærð og staðsetningu stöðvarinnar.

Þegar húsnæði er lagt til skal það fullnægja settum skilyrðum um gerð spennistöðvarhúsa, að dómi rafveitustjóra. Eðlilegur kostnaður notanda við gerð húsnæðis fyrir spennistöðina greiðist af rafveitunni (í leiguformi, t. d. fyrir lengri tíma), og kemur þannig til frádráttar heimtaugargjaldi. Gjaldskrá þessi gildir í skipulögðum hverfum.

Sé um óskipulegt hverfi að ræða, eða aðstæður óeðlilegar, skal greiða heimtaugargjald samkv. kostnaðarreikningi. Heimtaugargjald skal greitt við umsókn.

V. ÝMIS ÁKVÆÐL.

Söluskattur samkv. lögum nr. 10/1960 um söluskatt, með síðari viðaukum og breytingum, er talinn með í upphæð gjaldanna, sem um ræðir í gjaldskrá þessari.

Hreppsnefnd er heimilt að hækka og lækka gjöld, sem ákveðin eru í 1. og 2. lið gjaldskrár um allt að 20% án sérstakrar staðfestingar ráðuneytisins, enda sé breytingin auglýst í Lögbirtingablaðinu, áður en til hennar kemur.

Gjaldskrá þessi staðfestist hér með samkvæmt vatnalögum nr. 15 20. júní 1923 og orkulögum nr. 58 29. apríl 1967, til þess að öðlast gildi þegar í stað, og birtist til eftirbreytni öllum þeim, sem hlut eiga að máli.

Jafnframt fellur úr gildi gjaldskrá fyrir Rafveitu Njarðvíkur, nr. 57 15. febrúar 1968.

Atvinnumálaráðuneytið, 10. marz 1969.

Ingólfur Jónsson.

Þorv. K. Þorsteinsson.

12. marz 1969.

Nr. 74.

REGLUGERÐ

um breyting á reglugerð nr. 245 31. desember 1963,
um tekjuskatt og eignarskatt.

1. gr.

10. tl. 20. gr. orðist svo:

Eignaauki, sem stafar af aukavinnu, sem einstaklingar leggja fram utan reglulegs vinnutíma við byggingu íbúða til eigin afnota.

Eigin vinna einstaklings telzt því aðeins vera aukavinna, að hún sé unnin utan reglulegs vinnutíma þ. e. a. s. að einstaklingurinn hafi unnið fullan vinnutíma við hið eiginlega eða fasta starf sitt og skilað eðlilegum árstekjum af því, nema um veikindi sé að ræða. Eigin vinna einstaklings unnin í reglulegum vinnutíma telzt því eigi til aukavinnu og telzt því ávallt til skattskyldra tekna, hvort heldur unnin við eigin íbúð eða aðra hluta húseignarinnar ætlaða til íbúðar eða önnur mannvirki, sem ekki eru ætluð til íbúðar.

Þegar búið er að ákveða, hve há upphæð teljist til aukavinnu við húsið, skal reikna út, hve mikill hluti hússins eða húshlutans, sem aðili á, muni notaður til íbúðar fyrir hann sjálfan annars vegar og hins vegar fyrir önnur afnot eiganda en til íbúðar, til útleigu eða sölu og finna hlutfallið milli þessa eftir stærð miðað við rúmmetra. Eftir þessu hlutfalli ákveðst hve mikill hluti aukavinnunnar er við byggingu íbúðar til eigin afnota og þar með skattfrjáls og hve mikill hluti hennar er vegna annars og því skattskyldur.

Framteljandi skal láta fylgja framtali sínu greinargerð um fjölda vinnustunda, sem hann hefur varið til byggingar hússins eða húshlutans, skiptingu þeirra milli aukavinnu og vinnu í reglulegum vinnutíma. Enn fremur skal fylgja greinargerð um hvaða störf innt voru af hendi, svo sem almenn verkamannavinna, trésmíði, múrun, málun o. fl. Svo og skal gerð glögg lýsing á húsnæði því, sem í smíðum er, svo að séð verði, hve mikill hluti af hinu byggða er einkaíbúð. Fylgi þessar upplýsingar ekki með framtali eða séu ófullnægjandi skal áætla um þessi atriði.

Ef sá, sem notið hefur skattfrelsis vegna vinnu við eigin íbúð, selur íbúðina innan 5 ára og fær vinnu sína að einhverju eða öllu leyti endurgreidda í söluverð-

inu, skal hin skattfrjálsa vinna, sem unnin var innan 5 ára fyrir söludag, talin til skattskyldra tekna á því ári, sem sala fer fram, án tillits til þess, hvort keypt eða byggð er önnur íbúð í staðinn eða ekki. Undanþáguákvæði í 1. tl. 15. gr. um skattfrjálsa sölu fasteigna, ef önnur fasteign er keypt eða byggð í staðinn, ná því ekki til skattfrjálsrar vinnu við eigin íbúð.

Nú óskar gjaldandi eftir því, að sú skattfrjálsa vinna, sem hann fær endurgreidda í söluverði skv. framansögðu, verði ekki skattlögð á söluárinu, heldur verði hún skattlögð á þeim skattárum, þegar hún var lögð fram, og má þá um reikna skattinn fyrir þau ár, enda hafi gjaldandi gert fullnægjandi grein fyrir þessari vinnu á framtölum sínum fyrir viðkomandi skattár.

2. gr.

Reglugerð þessi, sem sett er skv. heimild í lögum nr. 90 7. október 1965, öðlast gildi þegar í stað og skal koma til framkvæmda við álagningu tekjuskatts og eignarskatts fyrir skattárið 1968.

Fjármálaráðuneytið, 12. marz 1969.

Magnús Jónsson.

Jón Sigurðsson.

REGLUGERÐ

**fyrir veðdeild Landsbanka Íslands um útgáfu á 20. flokki banka-
vaxtabréfa samkvæmt lögum nr. 73 frá 22. maí 1965.**

1. gr.

Samkvæmt 1. gr. laganna er Veðdeild Landsbankans heimilt að gefa út bankavaxtabréf, allt að 100 milljónum króna. Vaxtabréfin skiptast í flokka og er 19. flokkur þeirra sá, sem fyrst kemur til framkvæmda. Samanlögð fjárhæð bankavaxtabréfa í þessum flokki má ekki fara fram úr 30 milljónum króna.

Heimilt er með samþykki ráðherra, að hafa fleiri en einn flokk með mismundandi vöxtum starfandi í senn. Ráðherra ákveður að höfðu samráði við Seðlabanka Íslands, hvenær flokknum skuli lokið.

2. gr.

Veðdeildin gefur út skuldabréf til handhafa, (bankavaxtabréf), en nafnskrá má þau í bókum bankans. Fjármálaráðherra og bankastjórn Landsbankans undirskrifa bankavaxtabréfin. Í bankavaxtabréfunum skal vera útdráttur úr reglugerð þessari. Fjárhæð þeirra skal vera 5000.00 og 10 000.00 krónur og skal hvert vaxtabréf vera tölusett og skulu bréfin samin eftir fyrirmynd, sem stjórn Landsbankans ákveður. Ásamt bankavaxtabréfunum skal afhenda vaxtamiða til 25 ára minnst. Aldrei má gefa meira út af bankavaxtabréfum en nemur fjárhæð þeirri, er veðdeildin á í veðskuldabréfum.

3. gr.

Auk veðskuldabréfa þeirra, sem veðdeildin fær frá lántakendum, skal trygging fyrir vaxtabréfum flokksins vera:

1. Varasjóður hvers flokks.
2. Sameiginleg (solidarísk) ábyrgð lántakenda, er nemi allt að 10% (sbr. 8. gr. laganna).
3. Einföld ábyrgð rikissjóðs.
Ef taka þarf til trygginganna 1.—3., skal gera það í þeirri röð, sem að ofan er greint.

4. gr.

Vextir af bankavaxtabréfum greiðast einu sinni á ári, 2. janúar gegn afhendingu vaxtamiðans. Vaxtamiðar, sem fallnir eru í gjalddaga skulu innleystir í veðdeild Landsbankans. Stjórn veðdeildarinnar ákveður vextina og mega vextir af bankavaxtabréfum þessum aldrei vera hærri en Seðlabankinn ákveður vexti hæsta af sambærilegum skuldum.

5. gr.

Veðdeildin er undanþegin öllum tekjuskatti, útsvari, stimpilgjaldi og öðrum sköttum.

6. gr.

Fé veðdeildarflokksins má lána gegn veði í jarðeignum, erfðafestulöndum, húseignum eða einstökum íbúðum með lóðarréttindum. Getur veðdeildin krafizt frumrita eða staðfesta afrita af þeim samningum, sem liggja til grundvallar viðkomandi lóðarréttindum. Veðið skal váttryggt í váttryggingastofnun, er bankastjórnin tekur góða og gilda. Lásupphæðin má ekki fara fram úr $\frac{3}{4}$ af virðingarverði fasteignarinnar. Þegar veðdeildin tekur jarðir að veði, skal virða hús sér og jörðina sér í lagi, svo og skal virða allar húseignir sérstaklega, ef taka á veð í fasteigninni.

7. gr.

Eignir þær, er veðdeildarflokkurinn tekur að veði, skulu tveir óvilhallir menn virða á kostnað lántaka. Skulu þeir vera dómkvaddir eða tilnefndir af hlutaðeigandi lögreglustjóra og hafa nauðsynlega þekkingu til að bera. Þá getur veðdeildin, þegar henni eftir atvikum finnst ástæða til þess, sjálf nefnt til menn þá, er virða skulu. Enn fremur getur hún krafizt þess, að hreppsnefnd eða bæjarstjórn, er í hlut á, samþykki virðinguna. Eignir skal meta til þess verðs, sem þær eftir beztu vitund virðingarmanna hafa í kaupum og sölu, þó aldrei hærri en áætla má, að raunverulegur byggingarkostnaður þeirra hafi verið, og skal virða þær með þeim kvöðum, er á þeim hvíla, hvort heldur eru skattar eða afgjöld. Í virðingargerðunum skal eignum ítarlega og greinilega lýst. Sé það jarðeign, skal tilgreina dýrleika hennar, hve mörg kúgildi henni fylgi, upphæð afgjaldsins, hlunnindi hennar og kvaðir þær, er á henni kunna að hvíla. Enn fremur skal taka fram allt það, er lýtur að ásigkomulagi jarðarinnar í heild sinni og ræktunarástandi hennar, hvernig viðhaldi bygginga á jörðinni sé varið og önnur sérstök atvik, er hljóta að hafa áhrif á verðmæti jarðarinnar, svo sem, hvort hún liggur undir skemmdum af vatnagangi, sjávargangi, skriðum, sandfoki o. fl. Þegar virtar eru húseignir, skal nákvæmlega lýsa hverri einstakri byggingu, tilgreina stærð hennar, hve mörg herbergi í henni eru, telja til allt múr- og naglfast, er henni fylgir, svo sem: ofna, járneldstór, o. fl., efni það, er byggingarnar eru byggðar úr og að svo miklu leyti sem unnt er, gæði þess og enn fremur aldur bygginganna og viðhald. Að lokum skal í virðingargerðinni tekið fram, hve stór sú lóð sé, er húseigninni fylgir, og hvernig ásigkomulag hennar sé. — Hafi eignin gengið kaupum og sölum, skal kaupverðs hennar getið. Lántakandi skal að minnsta kosti á 5 ára fresti, meðan lánið stendur, sýna skírteini, sem bankastjórnin tekur gilt, fyrir því að veðið hafi ekki rýrnað í verði, svo að veðdeildarflokknum geti verið nein hætta búin. Láti

lántakandi farast fyrir að senda veðdeildinni þetta skírteini, má hún láta skoðunargerð af innanhéraðsmönnum fara fram á kostnað lántakanda.

8. gr.

Lántakendur skulu, auk þess að bera ábyrgð á sínum eigin skuldum, ábyrgjast sameiginlega (in solidum) skuldbindingar veðdeildarflokksins, þó eigi meira en 10% af því, sem lán þeirra voru á síðasta gjalddaga, áður en taka þurfti til ábyrgðarinnar, en til hennar má taka, hvenær sem varasjóður flokksins nægir eigi til að standast áfallið tap. Áður en gripið er til ríkissjóðsábyrgðarinnar, skal jafna niður á alla lántakendur veðdeildarflokksins aukagjaldi til varasjóðs, svo sem þörf er á, allt að 10% til að bæta skaðann. Niðurfjöfnun á aukagjaldi þessu skal vera í hlutfalli við upphæð lánanna. Eftir ákvörðun stjórnar Landsbankans má skipta greiðslu þessari niður á fleiri en eitt ár. — Verði þörf á að grípa til ábyrgðarinnar til að fullnægja skuldbindingum veðdeildarflokksins, skal endurborga það án vaxta, þegar hagar flokksins leyfir það.

9. gr.

Eigi má lána nema gegn 1. veðrétti. Minnsta lán, sem veðdeildarflokkurinn veitir, skal vera tíu þús. krónur og skulu lánin jafnan standa á hálfum tug þúsunda. Láns tíminn má vera allt að 40 árum, sé veðið jarðeign, vandað steinsteypuhús eða steinhús, og allt að 30 árum, sé veðið vandað timburhús.

10. gr.

Lán þau, sem veðdeildarflokkurinn veitir, má hann greiða í bankavaxtabréfum sínum eftir nafnverði þeirra. Semja má um sölu bankavaxtabréfa flokksins fyrirfram í einu eða fleiru lagi, enda samþykki fjármálaráðherra söluverðið.

11. gr.

Til þess að menn geti fengið lán úr veðdeildarflokknum verða þeir að fullnægja þeim skilmálum, er nú skal greina:

- a. Útvega virðingargerð samkvæmt því, sem segir í 7. gr.
- b. Útvega vottorð hlutaðeigandi embættismanns samkvæmt afsals- og veðmálabókum um, hvort nokkur veðskuld eða önnur eignabönd hvíla á eigninni og hver þau séu, svo það sjáist, að þau séu eigi því til fyrirstöðu, að eignin geti orðið veðsett veðdeildinni með 1. veðrétti.
- c. Útvega vottorð hlutaðeigandi embættismanns samkvæmt embættisbókum hans um að hlutaðeigandi hafi þinglesna eignarheimild fyrir eigninni, eða sé það eigi unnt, þá vottorð hans um, að eignin sé vitanleg eign hans.

12. gr.

Hver lántakandi skal greiða 1% af lánsfjárhæðinni í varasjóð flokksins, um leið og hann tekur lánið. Verði eigendaskipti að fasteign, sem veðsett er veðdeildinni, skal kaupandi, þegar um leið og kaupin gerast, tilkynna veðdeildinni eigendaskiptin, og skal hann sanna eignarrétt sinn með veðbókarvottorði eða þinglýstu afsali. Slík lánsyfirtaka er ekki stimpilskyld.

13. gr.

Lánunum þeim, sem veðdeildin veitir, má hún ekki segja upp, meðan lánþegi gegnir að öllu leyti skyldum þeim, sem hann hefur undirgengið. — Bankastjórninni er heimilt að telja eftirstöðvar láns komnar í gjalddaga undir eins, án uppsagnar, ef eigi er fullnægt einhverju atriði lánskilmálanna, svo sem:

- a. Ef ákvæðisgjöld verða eigi greidd á réttum gjalddaga.
- b. Ef veðið gengur svo úr sér, að það er eigi lengur svo tryggjandi sem vera skal.

- c. Ef skuldunautur heldur ekki vátryggðum húseignum, sem að veði eru og talin eru með í matinu.
- d. Ef á veðið falla eftirstöðvar af sköttum eða afgangnum, er ganga fyrir kröfum veðdeildarinnar.
- e. Ef nýr kaupandi vanrækir að taka að sér lán veðdeildarinnar.

14. gr.

Skuldunautar veðdeildarinnar skulu 1. til 14. okt. ár hvert greiða vexti, afborganir og tillög til rekstrarkostnaðar við flokkinn og til varasjóðs í einu lagi með föstu árgjaldi. Árlegt tillag til að greiða rekstrarkostnað flokksins og til varasjóðs er ½% á ári af eftirstöðvum lánsins, eins og þær voru fyrir hvern gjalddaga. —Lántakendur mega á gjalddaga lánanna, án undangenginnar uppsagnar, greiða aukaafborganir af lánum sínum, þó svo, að ávallt standi á 100 krónum, eða endurgreiða lánin að fullu. Endurgreiðslur þessar mega þeir greiða með bankavaxtabréfum hlutaðeigandi flokka með nafnverði þeirra. Á öðrum tíma árs má greiða lán að fullu, ef bankastjórnin samþykkir, þó því aðeins að það sé veðdeildarflokki að skaðlausu.

15. gr.

Sérhver skuldunautur, sem eigi hefur greitt árleg gjöld sín á réttum gjalddaga, skal greiða dráttarvexti af afborgunum og vöxtum, sem reiknast 1% á mánuði eða brot úr mánuði af gjaldfallinni greiðslu, hafi greiðsla dregizt lengur en 15 daga frá gjalddaga. Þó skulu dráttarvextirnir aldrei vera hærri en Seðlabankinn ákveður þá hæsta fyrir sambærilegar skuldir.

16. gr.

Afborgunum þeim og endurborgunum, er greiddar eru í peningum á hverjum gjalddaga, skal varið til að innleysa bankavaxtabréf þau, er veðdeildarflokkurinn hefur gefið út, eftir hlutkesti, sem notarius publicus hefur umsjón með og fram fer í viðurvist tveggja manna; annan kveður ráðherra til þess, hinn bankastjórnin. Þá er hlutkesti hefur farið fram, skal auglýsa með 9 mánaða fyrirvara tölurnar á bankavaxtabréfum þeim, er upp hafa komið til innlausnar, og á hverjum gjalddaga þau verði útborguð. Sérhverja auglýsingu skal birta þrisvar í Lögbirtingablaðinu. Bankinn má og á þann hátt og með þeim fyrirvara, er áður segir, innleysa bankavaxtabréf í stærri stíl.

17. gr.

Eigendur bankavaxtabréfa þeirra, er innleysa skal, geta gegn því að afhenda þau með vaxtamiðum, er þeim fylgja, fengið greiddan höfuðstól þeirra á ákveðnum gjalddaga, og er eigi skylt að greiða vexti af höfuðstólnum upp frá því. Sama rétt hafa handhafar bréfanna, þótt eigi séu þeir eigendur.

18. gr.

Höfuðstóll og vaxtafé, sem komið er í gjalddaga til útborgunar, rennur í varasjóð hlutaðeigandi veðdeildarflokks, sé þess eigi vitjað innan 20 ára frá gjalddaga. Leggja skal í varasjóð tekjuafgang þann, sem kann að verða samkvæmt árlegum reikningsskilum veðdeildarflokksins.

19. gr.

Nú glatast bankavaxtabréf, sem nafnskráð er í bókum veðdeildarinnar og getur þá bankastjórnin innkallað handhafa bréfsins með 12 mánaða fyrirvara, með auglýsingu, er birt sé þrisvar sinnum samfleytt í blaði því á Íslandi, er flytur opinberar auglýsingar. Ef enginn gefur sig fram með bréfið í tæka tíð, getur bankastjórnin útgefið handa hinum skráða eiganda þess nýtt bankavaxtabréf með sömu fjárhæð og það, sem glataðist, án þess að nokkur annar, er bankavaxtabréfið kann að hafa

verið afsalað, geti þar fyrir búið kröfu á hendur veðdeildinni. Um ógildingu annarra bankavaxtabréfa fer eftir almennum lögum.

20. gr.

Bankavaxtabréf þau, er innleyst hafa verið samkvæmt útdrætti eða sem auka-afborganir af lánum, skal jafnóðum ógilda ásamt vaxtamiðum þeirra og stofnum og leggja þau til geymslu í fjárhirzlu veðdeildarinnar og skal síðan við lok næsta reikningsárs eyðileggja þau í viðurvist endurskoðenda bankans, ásamt vaxtamiðum þeim, er innleystir hafa verið á árinu.

21. gr.

Vaxtamiðar og bankavaxtabréf, sem gjaldfallin eru, greiðast í skrifstofu veðdeildarinnar í Reykjavík.

22. gr.

Þegar lán er komið í gjalddaga (sbr. 13. gr.), hefur veðdeildin heimild til að láta selja veðið við opinbert uppboð, án undanfarandi dóms, sáttar eða fjárnáms, samkvæmt ákvæðum 39. gr. laga nr. 95 frá 1947, um lögræði, og lögum um nauðungaruppboð, nr. 57 frá 1949, eða láta leggja það veðdeildinni út til eignar, ef þörf er á. Veðdeildin hefur ábyrgð á því, að skuldin sé rétt og komin í gjalddaga, og skuldunaut er frjálst að höfða mál til endurgjalds á öllu því, er hann hefur skaðast á uppboðinu, og öllum málskostnaði, að skaðlausu. Veðdeildin getur löglega samið svo um við skuldunauta sína, að uppboð á veðsettum fasteignum megi fram fara í skrifstofu uppboðshaldara.

23. gr.

Fé ómyndugra manna og opinberra stofnana og sjóða má verja til kaupa á bankavaxtabréfum veðdeildarflokksins, en þó eigi á hærra verði en skráðu gangverði þeirra hjá Landsbanka Íslands.

24. gr.

Þá er lokið er skuldbindingum veðdeildarflokksins, rennur varasjóður hans til næsta flokks, og svo áfram. Þegar lokið er skuldbindingum síðasta flokksins samkvæmt lögum nr. 73/1965, rennur varasjóðurinn til þess eða þeirra veðdeildarflokka eða veðlánastofnana, sem stofnsettar verða til að halda áfram veðlánastarfseminni. Verði slíkum nýjum flokkum eða veðlánastofnunum fengin aðgreind starfssvið, skiptist varasjóðurinn milli þeirra, svo að hvert starfssvið njóti rétttrar ítölu þeirrar, er varasjóðnum hefur þaðan aflast.

25. gr.

Veðdeildinni skal stjórnað af stjórn Landsbankans og reikningar hennar endurskoðaðir af endurskoðendum bankans.

26. gr.

Reglugerð þessi, sem sett er samkvæmt heimild í lögum nr. 73/1965 um heimild fyrir veðdeild Landsbanka Íslands til að gefa út nýja flokka bankavaxtabréfa, tekur þegar gildi.

Viðskiptamálaráðuneytið, 13. marz 1969.

Gylfi Þ. Gíslason.

Þórhallur Ásgeirsson.

L Ö G R E G L U S A M Þ Y K K T

fyrir Austur-Skaftafellssýslu.

FYRSTI ÞÁTTUR

Ákvæði, er taka til kaupsins og sveita.

I. KAFLI

Um reglur og velsæmi á almannafæri.

Á almannafæri mega uppþot og óspektir ekki eiga sér stað. Ekki mega menn safnast saman á almannafæri, svo að til tálma sé fyrir umferðina. Þegar talað er um almannafæri í samþykkt þessari er átt við götur, vegi og svæði, sem almenningur fer um, eða ætluð eru til almenningsafnota, svo sem leikvelli, torg, bryggjur, bólvirki, svo og um veitingastaði, afgreiðslustaði bifreiða o. þ. h. Um kvikmyndahús og önnur samkomuhús, brýr, skeiðvelli, fjárréttir, markaði og opinber uppboð, gilda ákvæði samþykktar þessarar um almannafæri, eftir því sem við á.

2. gr.

Þegar fjölmenni safnast saman á almannafæri, þar á meðal við dyr kirkna, sölu-búða, leikhúsa eða annarra samkomuhúsa eða annars staðar þar, sem almenningur kemur saman, skal fólk raða sér þannig, að sá, er fyrr kemur, fái fyrr aðgang og haga sér í öllu eftir þeim fyrirmælum, sem lögreglan setur til þess að varðveita góða reglu.

3. gr.

Á almannafæri má ekki fljúgast á, æpa, eða hafa í frammi annan hávaða eða ofsalegt eða móðgandi athæfi, sem raskar allsherjarreglu eða ónáðar vegfarendur eða þá, sem húa í nágrenninu.

4. gr.

Bannað er að hafast að, að óþörfu, nokkuð það, sem raskar næturró manna. Enginn má að ástæðulausu berja á dyr eða glugga eða hús utan, né heldur hringja dyra-bjöllu, hringja í síma, eða aðhafast neitt það, sem ónáðar eða móðgar húsbændur og annað heimilisfólk, eða veldur því ótta.

5. gr.

Á förnum götum og vegum, eða þar, sem hætta stafar af, má ekki hafa leiki um hönd, ekki gera rennibrautir, renna sér á skíðum, skautum, sleðum, eða hafa um hönd aðrar skemmtanir eða íþróttir, sem hindra umferðina. Einnig er bannað að hanga utan á vögnum, sleðum, bifreiðum, dráttarvélum, eða öðrum farartækjum, sem eru á ferð um farinn veg, eða festa við þau sleða handvagna, eða annað sem óþægindi eða hætta getur stafað af.

Hið sama gildir um flugvélar og skip eftir því sem við á.

6. gr.

Ekki má skjóta úr byssu, riffli eða skammbyssu, af boga eða öðrum skotvopnum á eða yfir fjölfarnar götur eða vegi né heldur kveikja í púðri, olíu, benzíni, skot-

eldum eða öðrum eldfimum efnum eða sprengiefnum. Á þessum stöðum má ekki heldur framkvæma neins konar sprengingar að þarflausu né heldur kasta frá sér steinum, glerbrotum, snjóköggjum, slori, vatni eða öðru, er tjóni getur valdið eða óþægindum þeim, er um fara.

Þó getur lögreglustjóri veitt undanþágu með skotelda ef sérstaklega stendur á, enda séu leyfin bundin við ákveðin svæði. Án leyfis lögreglustjóra má ekki tendra bál eða ganga með blys.

Nauðsynlegar sprengingar við götur, torg eða á almannafæri, má aðeins gera með leyfi lögreglustjóra og skal ætíð, þegar sótt er um leyfi til slíks, tilgreina hver framkvæmi verkið, og ber bæði verkstjóri og sá, sem verkið er unnið fyrir, ábyrgð á, að allrar varúðar sé gætt. Sprengiefni og önnur slík eldfim efni, má hvorki geyma í íbúðarhúsum né annars staðar, þar sem hættu stafar af.

Sprengiefni má aðeins geyma á stöðum, sem lögreglustjóri samþykkir.

7. gr.

Enginn má fleygja glerbrotum, steinum, nöglum, fiskúrgangi, hálm, pappírsrusli, eða öðru þess konar á almannafæri, né heldur skvetta þar vatni eða öðru, sem getur haft í för með sér hættu eða óþrifnað.

8. gr.

Enginn má ganga dulklæddur á almannafæri, nema hann sé á leið af eða á grímu-dansleik eða álfadans. Ekki heldur í búningi, sem misbýður velsæmi eða raskar almenningi reglu. Einnig er bannað að hafa í frammi hneykslanlegt athæfi á almannafæri, svo sem með ósæmilegum orðum eða látbragði, með því að fletta sig klæðum, eða gera þarfir sínar á hneykslanlegan hátt.

9. gr.

Ölvuðum mönnum, sem finnast ósjálfbjarga á almannafæri, skal ráðstafað á tryggilegan hátt, þar til þeir koma til sjálfs sín aftur, og skulu þeir greiða kostnað þann, sem af því leiðir. Þeim mönnum öðrum, sem sökum öläðis hafa í frammi hávaða eða ósæmilegt athæfi eða látbragð á almannafæri, skal ráðstafað á sama hátt, þar til þeir koma til sjálfs sín aftur, og skulu þeir þá auk áfallins kostnaðar enn fremur sæta sektum eftir samþykkt þessari fyrir röskun á allsherjar friði, er þeir kunna að hafa valdið með öläði sínu og ólátum.

10. gr.

Enginn má baða sig eða synda nakinn á opinberum baðstöðum eða sundlaugum fyrir almenning, við bryggjur Hafnarkaupþúns eða annars staðar svo nærri landi eða skipum í höfninni, að hneyksli valdi.

11. gr.

Hver sá, sem staddur er á almannafæri, er skyldur að segja til nafns síns og heimilisfangs, ef lögreglan krefst þess.

12. gr.

Almenningi er skylt að hlýða skipunum lögregluvaldsins. Ef nauðsyn ber til, getur lögregluvaldið krafist sér til aðstoðar hvern fulltíða karlmann, sem viðstaddur er, til þess að afstýra óreglu eða óspektum á almannafæri, en heimtingu eiga slíkir menn á fullum bótum úr hreppssjóði hlutaðeigandi hrepps fyrir tjón, er þeir kunna að bíða við það á fatnaði eða limum, en hreppssjóður á aðgang að hinum seka.

II. KAFLI

Ákvarðanir til að afstýra tálmunum og hættum fyrir umferðina.

13. gr.

Án leyfis hlutaðeigandi húsráðanda eða umráðamanns, má enginn láta fyrirberast á afgirtum svæðum, húslóðum, húsriðum, húspökum, garðshliðum, tröðum, eða öðrum stöðum, þar sem gengið er inn í hús eða garða, eða fara inn í hús eða garða manna í óleyfi.

14. gr.

Án leyfis lögreglustjóra má enginn setjast að á almannafæri, til þess að selja vörur eða reka aðra atvinnu, og sé slíkt leyfi veitt, þá aðeins á þeim stað, sem leyfið tekur til. Börn eða unglingar yngri en 16 ára mega ekki selja vörur á almannafæri, nema með leyfi barnaverndarnefndar. Þó er börnum eldri en 8 ára heimilt að selja blöð.

15. gr.

Enginn má ótilkvaddur slökkva eða kveikja á götuljóskerum Hafnarkauptúns, eða snerta á brunaboðum, nema hann þurfi að gera vart við eldsvoða. Enginn má raska eða skemma rafmagnsleiðslur eða síma.

16. gr.

Hlaðna byssu má ekki bera á götum eða vegum. Byssu skal ávallt bera þannig að hlaupið snúi upp.

Gaddhrifur, ljái og aðra slíka hluti, sem tjón getur hlotizt af, má eigi flytja eftir götum eða vegum, nema svo sé um búið, að engin hætta geti stafað af.

17. gr.

Á alfaravegi má ekki leggja eða setja neitt þar, sem tálmar umferðina, frekar en nauðsynlegt er vegna vöruflutninga, og skal þess ætíð gætt, að það geri sem minnstan farartálma. Að flutningi loknum skal vandlega hreinsa svæðið, sem notað var. Bifreiðar, vagnar, hjólbörur og sleðar mega ekki standa á götum eða vegum lengur en nauðsynlegt er til að fylla þá eða tæma, og aldrei mega þeir standa á gangstéttum. Hreppsnefnd ákveður, í samráði við lögreglustjóra, hvar á götum eða torgum vagnar eða bifreiðar megi standa, og setur sérstakar reglur þar að lútandi.

Á alfaravegi má ekki vinna neina þá vinnu, sem tálmar umferð manna eða gerir hana hættulega, svo sem höggva eða sprengja grjót, telgja tré, járna hesta eða því um líkt, nema leyfi lögreglustjóra komi til.

18. gr.

Enginn má gera skurði í götur eða torg Hafnarkauptúns eða alfaravegi hvar sem er, nema hann hafi til þess leyfi hlutaðeigandi stjórnarvalds. Fáist slíkt leyfi, skal verkið unnið þannig, að sem minnstur farartálmi sé að, og ætíð skal gæta þess, að vegfarendur séu aðvaraðir um farartálmanir, með nægilega greinilegum ljósum, frá því að fer að skyggja að kvöldi og þar til albjart er orðið að morgni. Að öðru leyti gera hlutaðeigandi stjórnarvöld og lögreglustjóri þær ráðstafanir, er þurfa þykir til þess að afstýra hættu fyrir vegfarendur. Ef slíkt verk dragast úr hófi fram, getur hlutaðeigandi hreppsnefnd eða lögreglustjóri eða bæði í sameiningu látið ljúka verkinu og sett götur, torg og vegi í samt lag aftur á kostnað þess, er verkið átti að framkvæma.

19. gr.

Nú er hús svo hrörlegt, að hætt er við að það hrynji, eða einhver hluti þess, og getur lögreglustjóri þá bannað að nota húsið og lagt fyrir eigandann að rífa það, eða endurbæta það svo sem þörf gerist til þess að afstýra hættu, innan tiltekins tíma. Enn fremur getur lögreglustjóri á kostnað eigandans, gert aðrar ráðstafanir, sem hann telur nauðsynlegar til þess að afstýra hættu fyrir vegfarendur og aðra. Ákvæði þetta nær einnig til þess, þegar ræsi á vegum, steinvegg eða annarri girðingu liggur við falli eða hrúni.

Nú brennur hús og mannvirki eða það er flutt burt án þess að annað sé byggt í staðinn, og er þá eiganda þess eða umboðsmanni hans skylt að ganga svo frá rústunum, að ekki stafi hætta, óþrifnaður eða óprýði af.

20. gr.

Áhöld, sem notuð eru til að hefja upp eða renna niður vörum eða öðru við bryggjur eða hús, sem liggja við alfaraveg, skulu vera nægilega traust, og þeir, sem þau nota, skulu vera áreiðanlegir menn. Ef slík áhöld eru skilin eftir á vinnustað, þegar vinnustaður er yfirgefinn, skal ganga frá þeim á tryggilegan hátt, svo að ekki hljótist af slys eða hætta fyrir vegfarendur. Lausir stigar mega ekki standa við húsveggi eða önnur mannvirki við alfaravegi, eftir að dimmt er orðið. Brot gegn ákvæðum þessarar greinar eða fyrirmælum lögreglunnar, hér að lútandi, eru á ábyrgð þess, sem verkið vinnur eða annast, eða ef hann er ekki tilgreindur, þá á ábyrgð eiganda eða umráðamanns.

21. gr.

Hvarvetna þar sem girðingarhlið eru á vegum, götum eða stígum, er liggja heim að byggðum býlum, er bannað að hafa yfir þeim þverslár eða strengi. Er það á ábyrgð landseta að þessa sé gætt. Um girðingarhlið á vegum og girðingar meðfram vegum, skal að öðru leyti fara samkvæmt ákvæðum gildandi vegalaga.

Jarðeiganda er skylt að fjarlægja gamlar girðingar, hvort sem þær eru um tún eyðibýla eða úthaga.

22. gr.

Þegar is leggur á vötnum eða vogum, má enginn fara út á ísinn, fyrr en hann er orðinn vel heldur. Þyki lögreglustjóra ísinn eigi nógu traustur, skal hann banna alla umferð um hann.

III. KAFLI

Umferð um vegi.

23. gr.

Vegfarendum er skylt að sýna fyllstu nærgætni gagnvart öðrum vegfarendum, einkum þegar farið er yfir þvera götu við gatnamót og þar sem viðvörðunarkerki eru sett. Þeir, sem fara akandi eða ríðandi um vegi, skulu, þá er þeir mæta einhverjum eða einhver vill komast fram fyrir þá, halda sér, gripum sínum og farartækjum á hægri helmingi akbrautarinnar eingöngu og svo nærri götubrún eða gangstéttarbrún, sem auðið er. Sá, sem vill komast fram fyrir vegfarendur, skal víkja til vinstri handar, þó ekki meira en nauðsyn krefur. Við vegamót skal, ef þörf gerist, sá bíða, sem hefur farartæki á hægri hönd. Þessi regla leysir vegfarendur þó ekki undan þeirri skyldu að sýna fyllstu varúð við vegamót, þótt þeir eigi þar umferðarréttinn.

Vegfarendum er skylt að hlýða tafarlaust leiðbeiningum og fyrirmælum, sem lögreglan setur um umferðina, hvort sem það er gert með uppfestum auglýsingum, með boðum, bendingum, eða umferðarmerkjum. Þeim er og skylt að nema staðar samstundis og lögreglan gefur stöðvunarmerki.

Sérstaka varúð skal sýna í nánd við skóla, leikvelli og aðra staði, þar sem vænta má, að börn séu að leik.

Sömuleiðis skal skylt að sýna sérstaka varúð gagnvart þeim, sem eru á ferð og bera merki fatlaðs fólks.

Þegar ökumaður lögreglubifreiðar, sjúkrabifreiðar, slökkvibifreiðar, eða björgunarbifreiðar gefur hljóð- eða ljósmerki, skal öllum vegfarendum skylt að víkja úr vegi í tæka tíð. Stjórnendum ökutækis er skylt að aka til hliðar eða nema staðar.

Vagnar eða sleðar með hesti fyrir mega aldrei standa á almannafæri, nema öku- maður eða annar vel hæfur maður gæti hestsins.

24. gr.

Það er bannað að aka eða ríða á móti skrudgöngum og líkfylgdum eða fram hjá þeim. Skal víkja úr vegi fyrir þeim, ef unnt er, eða nema staðar, meðan þær fara fram hjá.

25. gr.

Ef ástæða þykir til vegna umferðarhættu, getur lögreglustjóri bannað akstur, hjólreiðar, eða aðra umferð um vegi eða einstakar götur og á vorin meðan klaka leysir úr jörðu.

26. gr.

Ljós skal jafnan tendra á bifreiðum, dráttarvélum og öðrum ökutækjum, þegar skyggja tekur og ávallt þafa þau tendruð, er þær eru á ferð, frá því birtu bregður að kvöldi og þangað til albjart er orðið, að morgni.

Lögreglustjóri ákveður nánar um ljósnotkun bifreiða, ef þurfa þykir.

27. gr.

Ökumönnum er skylt að gæta þess, að hemlar, ljós, stýrisútbúnaður og allur öryggisútbúnaður bifreiða, dráttarvéla og annarra ökutækja séu ávallt í fullkomnu lagi.

28. gr.

Ef bifreið mætir vögnum á stað, þar sem hvorugir komast fram hjá öðrum, skal bifreiðin aka til baka og nema staðar, þar til hinar komast fram hjá henni.

29. gr.

Óheimilt er bifreiðastjórum að gefa hljóðmerki, nema umferðin gefi tilefni til þess.

Bifreiðastjórar skulu gæta þess, einkum að næturlægi, að valda eigi hávaða á annan hátt. Þeim ber að sjá um að farþegar í vögnum þeirra hafi eigi neinn hávaða, er raski friði.

30. gr.

Ef bifreiðastjóri verður þess var, að laus hross eða annar búpeningur eru á vegi þeim, er hann ekur um, skal hann hægja á bifreiðinni og eigi aka hraðar en á 20 km hraða, þar til hann er kominn fram hjá. Ef gripirnir hlaupa á undan bifreiðinni eftir veginum, má bifreiðin ekki aka á eftir þeim með meiri hraða en 15 km og eigi lengri leið en hálfan kílómetra í einu.

31. gr.

Þegar ökutæki mætir fjárrekstri á vegi, skal bifreiðastjóri stöðva bifreiðina, meðan reksturinn er rekinn fram hjá. Komi bifreið á eftir fjárrekstri á vegi, skal

bifreiðastjóri gera rekstrarmönnum aðvart um, að hann óski að komast fram hjá rekstrinum, og er rekstrarmönnum þá skylt að vika rekstrinum til hliðar á veginum, svo að bifreiðin geti komizt fram hjá.

Sé eigi hægt að vika fjárrekstri út af vegi, vegna skurða eða girðinga meðfram veginum, skal bifreiðastjóri biða, unz fénu er komið á þann stað, sem hægt er að vika því af veginum.

32. gr.

Að öðru leyti skal fara eftir ákvæðum umferðarlaganna og reglugerðum þeim, sem settar eru eða settar verða, samkvæmt þeim lögum um notkun bifreiða.

33. gr.

Á hverju reiðhjóli, sem notað er, skal vera bjalla, sem gefur hveltt hljóð og skulu hjólreiðamenn láta til hennar heyra, ef hætt er við árekstri og ætið áður en þeir fara fyrir húsdýr, horn eða gatnamót. Glitauga skal ávallt hafa aftan á reiðhjólum.

Skylt er hjólreiðamönnum að hafa ljósker, er snúi fram á reiðhjólunum og lýsi fram undan sér, og hafa þau tendruð, er þeir eru á ferð, frá því skyggja tekur að kvöldi og þar til hjart er orðið að morgni.

Þar sem þarf sérstakrar varúðar, má aldrei aka hraðar en svo, að stöðva megi hjólin þegar í stað. Á hjólunum mega aldrei vera fleiri menn en hjólin eru gerð fyrir. Skylt er hjólreiðamanni að nema staðar, ef reið hans veldur því, að bestur fælist eða gerist órór. Ef slys vill til, sem stafar af eða stendur í sambandi við notkun hjóla, skal hjólreiðamaður þegar nema staðar, skýra frá nafni sínu, ef þörf gerist. Hjólreiðamaður skal nema staðar, ef lögreglan gefur honum merki um það. Eigandi hjóla ber ábyrgð á brotum á samþykkt þessari, ef hann lánar þeim, sem yngri er en 14 ára.

IV. KAFLI

Almenn ákvæði um fjallskil og ágang búpenings.

34. gr.

Um rekstur búpenings til afrétta, hirðingu hans og fjallskil, fer eftir ákvæðum fjallskilareglugerðar fyrir Austur-Skaftafellssýslu eins og þau kunna að verða á hverjum tíma.

Að öðru leyti eru allir skyldir að gæta svo sauðfénaðar síns, geitpenings, hrossa og annarra gripa og alifugla, að ekki gangi og valdi skemmdum á varplöndum, engjum túnum, ökrum og matjurtagörðum annarra. Bæti eigandi eða umráðamaður peningsins skaðann, ásamt áföllnum kostnaði, eftir því hvort eignar- eða leigupeningur hefur valdið honum. Um ákvörðun skaðabóta skal fara eftir mati úttektarmanna, nema öðruvísi sé ákveðið í fjallskilareglugerðinni eða lögum. Skaðabætur skal því aðeins greiða, að landsvæði það sem fyrir skemmdum varð hafi ekki verið verr varið en venja er í slíkum tilfellum að dómi úttektarmanna.

Hundar, sem ráðast á menn eða elta skepnur út um hagann, eru réttdræpir, hvar sem þeir sjást úti. Flækingshunda og ketti, sem ekki eru í eigu eða umsjá neins manns, getur lögreglan látið handsama og auglýsa. Gefi enginn sig fram innan þriggja sólarhringa og borgi áfallinn kostnað, skal lóga slíkum hundum eða köttum, ef enginn vill hirða þá.

Skylt er mönnum að sjá um, að hundar fylgi þeim ekki til kirkju né til heimila, þar sem jarðarfararathöfn fer fram.

V. KAFLI

Um friðun almenningsigna o. fl.

35. gr.

Enginn má skemma, lýta eða óhreinka, né á annan hátt spilla almenningsignum, hvort heldur eru vegir, vatnsból, vatnsveitumannvirki, byggingar, rafáhöld, rafþræðir, ljósker, bryggjur, bryggjuáhöld, símar, brunaboðar, björgunartæki eða annað, sem er ætlað til almenningsnota. Sama gildir um viðtækjaútbúnað einstakra manna.

36. gr.

Enginn má rita, rispa, tjarga, teikna né mála á hús manna eða girðingar, neitt það, sem hneyksli getur valdið, skemmdum eða óþrýði. Enginn má heldur skemma girðingar þær, er standa um afgirta garða, reiti, tún eða önnur mannvirki. Það er bannað að klifra yfir þær eða fara í gegnum þær, nema með leyfi eiganda eða umráðamanns. Enginn má á nokkurn hátt vísvitandi spilla nokkrum eignum sýslubúa. Komi slíkt fyrir, skal sá er veldur, bæta fullum bótum þann skaða, sem hann gerir.

37. gr.

Enginn má skemma, troða eða spilla á annan hátt ræktuðum blettum, tünnum, engjum, matjurtagörðum eða skrudgörðum manna, hvort sem girt er eða ógirt. Ekki má heldur skemma plöntur né á nokkurn hátt spilla neinu á grasreitum eða saurga þá á nokkurn hátt. Girðingum má ekki spilla, né skilja eftir opin hlið, sem lokað verður. Enginn má hleyppa af skotvopni í annars manns landi án leyfis.

38. gr.

Enginn óviðkomandi maður má hagnýta eða tileinka sér neinar nytjar, svo sem beit, berjatöku, egg, veiði, fugla, fiska og annað, án leyfis landráðanda.

Þó mega ferðamenn hagnýta sér hagbeit og berjatöku til neyzlu á staðnum um stundarsakir, meðan á áning eða hvíld stendur.

39. gr.

Öllum er skylt að ganga vel og þrifalega um áningarstaði sína og tjaldstæði, eða þar, sem þeir á annan hátt koma saman á víðavangi, hvar sem er innan sýslunnar. Ber að ræsta vandlega slíka staði af öllum óhroða og rusli, svo sem dósum, flöskum, bréfum og matarleifum og öðru þvílíku, áður en staðurinn er yfirgefinn, og hylja ruslið vandlega í gröf eða gjótu eða flytja það burt.

Flöskur má aldrei brjóta á víðavangi. Bannað er að eyða eða spilla gróðri með lyng- eða hrísrifsi eða á annan hátt.

Óheimilt er að brenna sinu eftir 1. maí ár hvert.

VI. KAFLI

Um uppfestar auglýsingar.

40. gr.

Hreppsnefnd ákveður, hvar festa skuli upp auglýsingar frá yfirvöldum og öðrum stjórnarvöldum, og skal hún á kostnað sveitarsjóðs útvega í því skyni spjöld, svo mörg sem þurfa þykir.

Auglýsingar um sjónleiki, sýningar, samsöngva og aðrar skemmtanir, sem leyft er að halda, svo og aðrar auglýsingar, má festa upp hvar sem er með samþykki hlutaðeigandi húsráðanda.

41. gr.

Uppfestar auglýsingar skulu hlutaðeigendur taka niður, þegar þær hafa fullnægt tilgangi sínum. Löglega uppfestar auglýsingar má enginn rífa niður, rissa eða skrifa neitt á þær þeim óviðkomandi, óhreinka eða gera ólæsilegar á annan hátt.

VII. KAFLI

Um veitingastaði, samkomuhús og skemmtanir.

42. gr.

Allir staðir, þar sem höfð er á hendi almenn veitingasala matar og drykkjar og gististaðir fyrir almenning, skulu háðir sérstöku eftirliti lögreglustjóra og skal lögreglunni heimill umgangur um húsakynni þau, sem notuð eru í sambandi við veitingarnar.

Á öllum gistihúsum skal haldin nákvæm gestaskrá.

43. gr.

Hverjum sem hefur veitingasölu, hverju nafni sem nefnist, er skylt að gera allt, sem í hans valdi stendur til að afstýra því, að nokkuð það fari fram í húsi hans, sem kemur í bága við velsæmi og góða reglu.

44. gr.

Á veitingastað má enginn sýna af sér ofsalegt athæfi eða látbragð, hávaða eða ósæmilega hegðun eða hafa áhættuspil um hönd.

45. gr.

Allir almennir veitingastaðir og samkomustaðir skulu vera lokaðir frá kl. 11½ að kvöldi til kl. 6 að morgni, og allir gestir, sem ekki eiga náttstað þar, skulu hafa farið út ekki síðar en ½ stundu eftir að lokað er. Þó má selja ferðamönnum greiða á hvaða tíma sem er. Heimilt er félögum að halda þar samkvæmi, dansleiki og aðrar skemmtanir, sem ekki eru bundnar við neinn sérstakan lokunartíma, ef ekki taka þátt í þeim aðrir en félagsmenn og gestir þeirra. Sama gildir um brúðkaup og samseti einstakra tiltekinna manna.

46. gr.

Í hverju veitingahúsi eða almennu samkomuhúsi skal eigandinn láta gera salerni og snyrtiherbergi, sem gestum er heimill aðgangur að. Skal veitingamaður eða húsráðandi sjá um, að því sé ávallt haldið vel hreinu og í góðu lagi.

47. gr.

Vilji nokkur halda almenna samkomu, svo sem dansskemmtun, sjónleiki, söngskemmtun, íþróttasýningu o. s. frv., er almenningi sé boðið til eða seldur aðgangur að, eða til að hafa veitingar á staðnum, skal hann til þess leita leyfis lögreglunnar. Lögreglustjóri veitir slíkt leyfi. Þó getur hann falið hreppstjórum að veita leyfin, hverjum í sínum hreppi.

Tekið skal fram um leið og leyfi er veitt, hvenær samkomunni skuli vera lokið. Einnig er heimilt að binda leyfi því skilyrði, að samkomuhúsinu (samkomustaðnum) skuli lokað fyrr en ákveðið er í 45. gr. og aðgangur ekki leyfður eftir lokunartíma.

Leyfishafa skal skylt að hlýða þeim fyrirmælum, sem lögregluvaldið setur til þess að varðveita góða reglu, velsæmi og hreinlæti. Honum er skylt að hlýða fyrirmælum heilbrigðisnefndar um ræstingu og hreinlæti í húsrýminu, enda skal það ávallt nýræst, er samkoman byrjar.

Lögreglustjóri eða hreppstjóri getur bundið skemmtanaleyfi þeirri kvöð, að lögreglumenn verði á skemmtistað, og haldi þeir uppi löggæzlu og eftirliti á staðnum allan samkomutímann. Kostnað við löggæzlu þessa greiði skemmtanahaldari að því leyti, sem hann er ekki greiddur af almannafé samkvæmt lögreglumannalögum.

Fari nokkuð það fram, er brýtur í hága við reglu og velsæmi, er lögregluvaldinu heimilt að láta slíta samkomunni.

Almennar útisamkomur eru sömu reglum háðar, að svo miklu leyti, sem því verður við komið. Banna má mönnum sem hafa gerzt brotlegir aðgang að samkomum.

48. gr.

Unglingum innan 16 ára aldurs er óheimill aðgangur að almennum knattborðsstofum, dansstöðum og öldrykkjustöðum. Þeim er óheimill aðgangur að almennum veitingastofum, is-, sælgætis- og tóbakshúðum eftir kl. 22, nema í fylgd með fullvístartíma þeirra er lokið er óheimil. Eigendum og umsjónarmönnum þessara stofnana ber að sjá um, að unglingar fái þar ekki aðgang, né hafist þar við, fram yfir það, sem leyfilegt er.

Sala tóbaks til barna og unglinga innan 14 ára aldurs er bönnuð.

49. gr.

Sérhverjum, er sjúkling hefur á heimili sínu, er heimilt að fá bannað, að almennar samkomur, sem háreysti geta valdið, séu haldnar svo nærri húsi hans, að hætta geti stafað af fyrir ónæði.

50. gr.

Föst kvikmyndahús má ekki starfrækja í sýslunni nema með leyfi hlutaðeigandi hreppsnefndar og lögreglustjóra, og með þeim skilyrðum, að því er útbúnað og loftrými snertif, sem hreppsnefndin til tekur. Hreppsnefnd ákveður hve mikið gjald skuli greiða í sveitarsjóð fyrir leyfið, annaðhvort árlega eða fyrir hverja sýningu. Lögreglustjóri getur veitt leyfi til einstakra sýninga og ákveður hann þá gjaldið í sveitarsjóð.

51. gr.

Ef sýndar eru myndir, sem að dómi barnaverndarnefndar eru siðspillandi, hvort sem það eru skuggamyndir eða kvikmyndir, getur lögreglustjóri bannað að sýna þær. Barnaverndarnefnd getur bannað, ef henni sýnist ástæða til, að láta börn horfa á myndir, sem geta haft vond áhrif á þau.

VIII. KAFLI

Um samgöngur við skip.

52. gr.

Lögreglustjóra er heimilt, ef hann telur þess þörf, til þess að halda uppi velsæmi og góðri reglu, að banna samgöngur við erlend skip.

IX. KAFLI

Almenn ákvæði um hreinlæti og þrifnað.

53. gr.

Enginn má saurga eða á nokkurn hátt spilla neyzluvatni manna, hvort heldur er rennandi vatn í ám, lækjum eða vatnsleiðslum eða í þróm eða brunnum. Vatnsból skulu vera vel varin fyrir öllum óþrifnaði, og þess stranglega gætt, að skólpi eða öðru, er óþrifnaði veldur, sé eigi hellt þann veg, að runnið geti að þeim.

Fataþvottur eða önnur skarnhreinsun má ekki eiga sér stað svo nálægt brunn-um að nokkur hætta sé á, að neyzluvatn saurgist af.

54. gr.

Stampa, opnar tunnur, föt eða önnur ílát með lifur, grút eða slori eða því um líku, má ekki láta standa á almannafæri, né heldur hafa nokkuð laust eða í ílátum, sem ódaun leggur af eða óþrifnaði veldur.

Safngryfjur og forir skulu vera þaktar, svo engan ódaun leggi af þeim og svo vel umgirtar, að engin hætta geti stafað af fyrir menn og skepnur.

55. gr.

Bannað er að hella skólpi á götu eða almannafæri, ekki má heldur hella þar eða skilja eftir neitt það, er óþrifnaði veldur.

For, slor og annað þvílíkt skal jafnan flytja í heldum ílátum eða vögnum um götur og alfaravegi, og skal sá, er á, eða sá, sem flytur, hreinsa upp, ef niður á götuna fer.

56. gr.

Skepnur má aðeins slátra í húsum inni og þess vandlega gætt, að skepnur sjái ekki til og sé sláturstaður hreinsaður að slátrun lokinni.

Bannað er að láta hunda komast á blóðvöll, þegar slátrað er sauðfénaði.

57. gr.

Við hvert sláturhús skulu vera nægilega mörg ílát undir innanmeið og þannig fyrir komið, að öruggt sé, að hundur nái ekki til að éta úr þeim. Við heimaslátrun skal hafa á blóðvelli ílát með loki undir sull og innanmeið. Að lokinni hverri slátrun skal annaðhvort brenna þessi sollnu líffæri eða grafa þau, minnst fullan meter í jörðu niður. Annars skulu sláturhússtjórar og aðrir, sem við slátrun fást, fara eftir fyrirskipunum héraðslækna og reglum þeim, er þeir kunna að setja um þessi efni.

Öll innyfli húsfjár, sem ekki eru nytjuð, skulu grafin eða brennd, þegar í stað að slátrun lokinni, og skal þess gætt, að hundar nái ekki til þeirra.

58. gr.

Heilbrigðisnefndir hafa hver í sínum hreppi eftirlit með öllu því, sem að almennum þrifnaði lýtur. Fer um þetta efni eftir þeim heilbrigðissamþykktum, sem nú gilda fyrir einstaka hreppa sýslunnar eða þeim heilbrigðissamþykktum, er síðar kunna að verða settar fyrir hreppa sýslunnar.

ANNAR ÞÁTTUR

Viðaukaákvæði, er taka til Hafnarkauptúns.

X. KAFLI

Sérákvæðanir um umferðina innan kauptúnsins.

59. gr.

Stéttir meðfram götum skulu eingöngu ætlaðar gangandi mönnum. Þeir, sem fara um gangstéttir eða götur, skulu jafnan víkja til hægri handar, en eru þó ekki skyldir til að víkja af gangstétt á akbraut, þó hún sé til hægri. Við krossgötur skal, ef þörf gerist, sá bíða, sem er til hægri handar.

60. gr.

Eigi má fleygja glerbrotum, steinum, nöglum, hálmi, ávaxtahýði, pappírsrusli eða öðru þess konar á almannafæri eða í opin göturæsi, né heldur skvetta þar skólpi eða öðru, er valdið getur hættu eða óþægindum fyrir vegfarendur.

Bannað er að hrista gólfábreiður, viðra sængurföt eða hengja þvott eða annað til þerris á götu, torg eða almannafæri.

61. gr.

Þegar hús eru byggð að nýju, eða eldri hús rifin og byggð upp að nokkru eða öllu leyti, skal eigandanum, ef húsið liggur við götu eða svæði, sem almenningur fer um, skylt að skýra lögreglustjóra frá, áður en verkið byrjar, og sanna fyrir honum heimild sína til verksins. Hann skal haga sér eftir þeim fyrir mælum, sem lögreglustjóri setur til að afstýra hættu, farartálma, eða óþægindum fyrir vegfarendur. Verkfæri og verkefni má ekki leggja frá sér á almannafæri, nema þar sem lögreglustjóri leyfir, og má ekki liggja þar lengur en nauðsyn krefur. Mold, mól, leifar af verkefni og annað, sem af byggingunni stafar, skal eigandinn færa burtu, þegar húsgerðinni er svo langt komið eða verki því, sem unnið er að, að því verði við komið.

62. gr.

Palla, stoðir og annan útbúnað við húsasmíðar eða önnur mannvirki, eða viðgerðir á þeim, skal gera nægilega traust. Heimilt er lögreglunni að gera ráðstafanir hér að lútandi. Lausir stigar, sem notaðir eru við viðgerðir á húsum, málun, gluggaþvott eða þess konar, skulu vera nægilega traustir.

63. gr.

Nú gengur kjallaragangrið út að stétt eða götu og lengra fram en húshlið, og skal þá vera traust handrið beggja megin við það. Auk þess getur lögreglustjóri krafist að kjallaraopið sé byrgt með hlemmum eða hlera, frá því dimmir á kvöldin, þar til birtir að morgni. Í kringum birtugrófir við stétt eða götu, skal setja handrið úr járn eða öðrum málum, eða nægilega sterkar járngrindur yfir, jafnhátt stéttinni eða götunni. Handrið samkvæmt þessari grein, mega ekki vera lægri en 60 cm.

64. gr.

Bannað er að hafa þakjárn, eða parta af þakjárninu laust úti, og hafa eigendur ábyrgð á, að slíkt ekki fjúki öðrum til tjóns og meiðsla. Sama gildir og um spýtnarusl og annað þess háttar, sem meiðslum eða skemmdum geta valdið, ef fýkur.

65. gr.

Báta eða aðra slíka hluti, sem tálmað geta umferðinni, má aldrei setja á vegi, stræti eða annan alfaraveg eða svo nærri, að nokkur hluti þess gangi inn á veginn eða yfir hann, og getur hreppsnefnd, og lögreglustjóri, eða hvort um sig, látið færa slíka muni burtu á kostnað umráðamanns, ef hann ekki gerir það sjálfur, eftir að hafa verið aðvaraður.

66. gr.

Í fjöru má ekki skilja eftir eða kasta seglfestu, grjóti eða neinu öðru, er tjóni getur valdið skipum eða bátum, eða á nokkurn hátt hindrað umferð.

XI. KAFLI

Um umferð á götum Hafnarkauptúns.

67. gr.

Ökuhraða bifreiða skal ávallt stilla svo, að komizt verði hjá slysum og þannig, að umferð um götuna sé ekki trufluð, og má ökuhraði aldrei vera meiri en 35 km á klukkustund. Þar sem bifreiðastjóri sér skammt frá sér, í kröppum bugðum, við gatnamót, þar sem vegur er sleipur og þar sem mikil umferð er, skal gæta sérstakrar varúðar, og má þar aldrei aka hraðar en svo, að stöðva megi bifreiðina þegar í stað. Sé for eða bleyta á götu, skal aka svo að ekki slettist á aðra vegfarendur, gangstéttir eða byggingar.

68. gr.

Með bifreiðar og önnur farartæki, skal fara svo nærri vegarbrún eða gangstétt til hægri handar, sem auðið er. Um götuhorn skal ekið í kröppum boga, ef snúið er til hægri handar en í lögum boga ef snúið er til vinstri handar.

Á götuhornum er bannað að aka fram úr farartæki, sem á undan fer. Sömu leiðis er bannað stöðva ökutæki á gatnamótum, eða fast við þau.

Þessi ákvæði gilda einnig um hestvagna, eftir því, sem við á.

69. gr.

Reiðmenn skulu ávallt gæta fyllstu varkárni á götum Hafnarkauptúns og ekki ríða hraðar en töltferð.

Hestar, sem staddir eru í kaupúninu skulu ávallt hýstir um nætur.

Ferðamenn, sem viðdvöl hafa í kaupúninu, skulu tafarlaust koma hestum sínum í hús eða haga eftir tilvísun lögreglunnar, nema þeir hafi leyfi til að geyma þá á túnlóðum einstakra manna.

Hesta má aldrei binda úti við í kaupúninu, né láta þá standa í réttum í köldu veðri eða óhæfilega lengi að dómi lögreglunnar, þó gott veður sé. Getur lögreglan tekið slíka hesta til varðveislu á kostnað umráðamanna.

XII. KAFLI

Um skepnuhald o. fl. í Hafnarkauptúni.

70. gr.

Hænsni eða aðra alifugla má ekki hafa nema þeir séu í tryggilega afgirtu svæði, svo að þeir geti ekki gert öðrum óskunda.

71. gr.

Það er á ábyrgð eiganda, að sauðfé, geitfé eða annar búpeningur geri engan óskunda eða skaða í Hafnarkauptúni. Þegar um tjón á túnnum, matjurtagörðum, skrúðgörðum eða öðrum afgirtum landssvæðum er að ræða, kemur þessi ábyrgð því aðeins til greina, að búpeningurinn smjúgi eða stökkvi yfir fullgildar girðingar. Ef ágreiningur rís um það hvort girðing sé fullgild, skulu úttektarmenn hreppsins meta það.

Úttektarmenn skulu einnig meta uslagjöld af völdum ágangsbúpenings, ef ágreiningur verður þar um. Má selja búpeninginn á opinberu upphóði til lúkningar uslagjöldum og kostnaði öllum, ef greiðsla fæst ekki á annan hátt.

72. gr.

Enginn má láta hesta sína, sauðfé eða nautpening ganga lausan um götur kaup-
túnsins.

Ber lögreglunni að handsama slíkan fénað og ráðstafa á kostnað eigenda.

73. gr.

Ekki mega hundar ganga lausir á götum kauptúnsins. Flækingshunda og hunda,
sem ekki eru í fylgd með eiganda eða umráðamanni, skulu lögreglumenn handsama
og lóga þegar í stað.

Hundar, sem ráðast á menn eða skepnur, eru réttdrápir.

74. gr.

Flækingsketti, sem enginn eigandi finnst að, skulu lögreglumenn aflífa.

75. gr.

Skylt er öllum að hlýða fyrirmælum hreppsnefndar um hagbeitt í landi kaup-
túnsins, bæði hvernig hagbeitt skuli hagað og gjöldum fyrir hana. Á slíkum gjöld-
um er lögtaksréttur.

76. gr.

Um sauðfjárrekstra og hrossarekstra, sem koma til kauptúnsins til útflutnings
eða til slátrunar, gerir lögreglustjóri þær fyrirskipanir, sem nauðsynlegar þykja til
að afstýra faratálma eða hættu fyrir börn og aðra vegfarendur.

XIII. KAFLI

Um mannvirki og lóðir í Hafnarkauptúni.

77. gr.

Enginn má byggja á landi kauptúnsins neins konar hús, hvorki til íbúðar, at-
vinnu, geymslu eða fyrir skepnur, hvorki á lóðum einstakra manna, hvort sem lóðar-
hafi sjálfur vill byggja eða annar, né á leigðum lóðum, nema með leyfi byggingar-
nefndar og eftir fyrirmælum hennar. Sama gildir um fiskreit, girðingar eða önnur
mannvirki.

Mannvirki við hafnirnar má enginn gera nema eftir tillögum hafnarnefndar og
með leyfi hreppsnefndar.

XIV. KAFLI

Um eftirlit með börnum í Hafnarkauptúni.

78. gr.

Foreldrum og öðrum hlutaðeigendum er skylt að annast um að tilhlýðilegt
eftirlit sé haft með börnum, sem eru á þeirra vegum, þegar þau eru á almannafæri.

Börn 13 ára og yngri, mega ekki vera á almannafæri síðar en kl. 21 á tímabilinu
frá 1. október til 1. maí og ekki seinna en kl. 23 frá 1. maí til 30. september, nema
þau séu í fylgd með fullorðnum.

Unglingar yngri en 16 ára, mega ekki vera úti eftir kl. 22 á tímabilinu frá 1.
október til 1. maí, eða á meðan skóli starfar. Á laugardögum til kl. 23.30.

Lögreglan getur bannað börnum, sem ekki ganga þar til vinnu, né eiga erindi,
að vera á bryggjum kauptúnsins.

Þegar sérstaklega stendur á, getur lögreglustjóri sett til bráðabirgða strangari
reglur um útvist barna allt til 16 ára.

Lögreglustjóri getur í sérstökum tilfellum veitt undanþágur frá ákvæðum þessarar greinar að fengnum tillögum barnaverndarnefndar.

Barnaverndarnefndum er skylt að vera lögreglunni til aðstoðar við að sjá um að ákvæðum þessum sé hlýtt.

XV. KAFLI

Um almennt hreinlæti í Hafnarkauptúni og þéttbýli innan sýslunnar.

79. gr.

Á almannafæri má ekki kasta hræjum, slógi, ösku, sorpi, skólpi eða öðrum óhreinindum. Allt slíkt skal láta í gryfjur þær, sem mykja og annar áburður er látinn í, eða grafa með öðrum hætti.

Skyldur er hver húsráðandi við götur bæjarins, að sjá um, að haldið sé hreinum portum og annarri óbyggðri lóð kringum hús hans. Enginn má fleygja sorpi eða öðrum óhreinindum inn á lóð annars manns, eða orsaka að slíkt berist á lóðina.

Hey, mó eða áburð eða annað þess konar, sem slædist eða hrynur af flutningi á göturnar, skal sá, er flutningnum ræður, skyldur að hreinsa samdægurs.

Nú eru settar safngryfjur eða safnkassar á ýmsum stöðum í kauptúninu, og eru menn þá skyldir til, ef hreppsnefndin ákveður svo, að setja slor og annan fiskúrgang í safngryfjur eða safnkassa þessa, ef þeir eigi nota það sjálfir.

80. gr.

Áburð og annað slíkt, sem óþef leggur af, má aðeins flytja um göturnar í lokuðum vögnum, vel þéttum. Má eigi fylla þá svo, að úr þeim hrynji, á meðan á flutningnum stendur.

81. gr.

Sorphauga, áburðarhauga, salerni, forir eða því um líkt, má ekki hafa í nánd við götur, stræti eða svæði, sem almenningur fer um, nema í gryfjum nægilega byrgðum, og skal þá hafa til þess leyfi heilbrigðisnefndar.

82. gr.

Á húshliðum eða göflum, sem vita að götum, strætum eða torgum, má ekki hengja á nagla eða festa á annan hátt neins konar fiskföng eða annað, sem óþrifnæður er af eða óþefur, og ekki má heldur hafa fisktrönur á almannafæri.

83. gr.

Í opin ræsi má ekki kasta neinu því, sem óhollustu getur valdið, eða stíflað rennurnar.

ÞRIÐJI ÞÁTTUR

Almenn ákvæði.

XVI. KAFLI

Um staðgildi samþykktarinnar og hvernig henni skuli beitt.

84. gr.

Samþykkt þessi gildir fyrir lögsagnarumdæmi Austur-Skaftafellssýslu. Þó gilda ákvæði II. þáttar aðeins um Hafnarkauptún og þéttbýli innan lögsagnarumdæmisins.

85. gr.

Hreppstjórar skulu, hver í sínum hreppi, hafa gætur á, að fyrirmælum samþykktar þessarar sé hlýtt, og ástunda að koma í veg fyrir brot á henni.

Komist hreppstjóri að því, að brot sé framið, skal hann jafnskjótt kynna sér málavöxtu, og senda lögreglustjóra skýrslu um málið án tafar.

XVII. KAFLI

Um hegningarákvæði, kostnað o. fl.

86. gr.

Með mál, sem rísa út af brotum á samþykkt þessari, skal farið að hætta opinberra mála.

87. gr.

Brot gegn samþykkt þessari varða sektum.

Hagnaður sá, er sökudólgur kann að hafa haft af broti sínu og enginn einstakur maður á tilkall til, skal upptækur gerður og renna, auk sekta, í sveitarsjóð þess hrepps, þar sem brotið er framið. Nú hefur maður drýgt brot í fleirum en einum hreppi, sem refsað er fyrir í sama máli, og rennur þá sekt hans og upptækur hagnaður í sýslusjóð.

88. gr.

Ef einhver lætur það ógert, sem er skylda hans samkv. samþykkt þessari eða fyrirskipunum lögreglustjóra samkvæmt henni, getur lögreglustjóri látið framkvæma það. Kostnaður við þetta og kostnað, sem leiðir af þeim ráðstöfunum, sem lögreglustjóri gerir, eða lætur gera til að hindra brot gegn samþykktinni, greiðir sveitarsjóður þess hrepps, þar sem ráðstöfunin er framvæmd, en skyldur er hinn seki að endurgreiða kostnaðinn að fullu.

89. gr.

Kostnaður, sem leiðir af samþykkt þessari, og ekki verður krafizt af einstökum mönnum, greiðist úr sveitarsjóði þess hrepps, þar sem til hefur verið kostað.

Leiði kostnað af ráðstöfunum, er varða lögsagnar umdæmið í heild, greiðist hann úr sýslusjóði.

90. gr.

Samþykkt þessi öðlast þegar gildi.

Lögreglusamþykkt þessi, sem sýslunefnd Austur-Skaftafellssýslu hefur samið og samþykkt samkvæmt lögum nr. 107 8. maí 1935 um lögreglusamþykktir utan kaupstaðanna, staðfestist hér með og birtist til eftirbreytni öllum þeim, sem hlut eiga að máli.

Dóms- og kirkjumálaráðuneytið, 17. marz 1969.

Jóhann Hafstein.

Ólafur W. Stefánsson

REGLUGERÐ

um flutninga sjósaltaðrar og ísvarinnar síldar af fjarlægum miðum sumarið 1969.

1. gr.

Stofna skal sjóð, er nefnist Flutningasjóður síldveiða. Heimili hans og varnarþing er í Reykjavík. Fulltrúar samtaka sjómanna, útvegsmanna, síldarsaltenda og Síldarútvegsnefndar í Úthafsnefnd síldveiða sumarið 1969, sem skipuð var 2. apríl 1969, skulu skipa stjórn Flutningasjóðs. Ráðherra skipar formann stjórnar úr hópi fulltrúanna og ræður atkvæði hans úrslitum, séu atkvæði jöfn við atkvæðagreiðslu í stjórninni. Geti stjórnarmaður ekki sinnt störfum, skipar ráðherra varamann hans í stjórnina samkvæmt tillögum samtaka þeirra, er tilnefnt höfðu aðalmann. Stjórn Flutningasjóðs ræður framkvæmdastjóra sjóðsins og annað starfslið. Framkvæmdastjóri annast afgreiðslu sjóðsins og bókhald undir eftirliti sjóðsstjórnarinnar. Ráðherra skipar tvo endurskoðendur Flutningasjóðs. Ráðherra ákveður þóknun sjóðsstjórnar og endurskoðenda. Stjórnar- og reksturskostnaður sjóðsins greiðist af fé hans.

2. gr.

Tekjur Flutningasjóðs er sérstakt gjald, að fjárhæð kr. 100.00 á tunnu, er greiða skal af útflutningsandvirði hverrar tunnu saltaðrar síldar, sem unnin er úr síld veiddri á Norður-, Norðaustur og Austurmiðunum á árinu 1969, sbr. 3. gr. bráðabirgðalaga frá 2. júní 1969. Sé síldin notuð til niðurlagningar eða flökunar til útflutnings, greiðist tilsvarendi gjald. Gjaldið er miðað við heiltunnu. Tekjum Flutningasjóðs samkvæmt þessari grein skal varið til greiðslu útgjalda og endurgreiðslu lána ásamt vöxtum samkvæmt ákvæðum reglugerðar þessarar.

3. gr.

Stjórn Flutningasjóðs er heimilt að taka lán, að fjárhæð allt að 30 milljónum króna, er skal varið til greiðslu útgjalda samkvæmt reglugerð þessari. Lán, er sjóðsstjórnin tekur, skulu jafnan endurgreidd svo fljótt, sem hagar sjóðsins leyfir.

4. gr.

Stjórn Flutningasjóðs skal annast flutninga saltaðrar síldar af fjarlægum miðum til íslenzkra hafna sumarið 1969. Er henni heimilt að taka á leigu allt að fimm flutningaskip í þessu skyni og gera aðrar ráðstafanir, er nauðsynlegar reynast til að tryggja flutningana, þ. á m. ráða nauðsynlegt starfsfólk. Kostnaður við rekstur flutningaskipanna greiðist úr Flutningasjóði.

Síldarútvegsnefnd afhendir stjórn Flutningasjóðs, án greiðslu, tunnur, salt o. fl. í flutningaskipin. Stjórn Flutningasjóðs afhendir vörur þessar um borð í veiðiskipin í umboði Síldarútvegsnefndar, sem sér um innheimtu andvirðisins hjá viðkomandi kaupendum samkvæmt skrá og móttökukvittunum, sem stjórn Flutningasjóðs afhendir Síldarútvegsnefnd.

Stjórn Flutningasjóðs er heimilt að ráða sérstakan umsjónarmann yfir sumar-
mánuðina. Laun umsjónarmannsins skulu greiðast úr Flutningasjóði. Störf hans
skulu vera:

- a) Að hafa eftirlit með því, að flutningaskip á vegum Flutningasjóðs séu búin
nauðsynlegum tækjum til umskipunar á hafi úti.
- b) Að ákveða í umboði stjórnar Flutningasjóðs á hvaða hafsvæði flutningaskipin
skulu vera á hverjum tíma.
- c) Að afla upplýsinga hjá skipstjórum sildveiðiskipanna um daglega sildveiði
þeirra, svo og um verkun sildarinnar. Umsjónarmaðurinn skal senda þessar
upplýsingar áfram til stjórnar Flutningasjóðs. Einnig annast hann daglega
fréttapjónustu til sildveiðiflotans.
- d) Að veita söluleyfi á fersksild til erlendra aðila í umboði viðskiptamálaráðu-
neytisins, þegar sérstaklega stendur á, svo sem þegar ekki eru hendi á
vegum Íslendinga veiðiskip, söltunarskip eða flutningaskip bræðslusildar til að
kaupa sildina fyrir það lágmarksverð, sem Verðlagsráð sjávarútvegsins hefur
ákveðið. Leyfisveiting skal fara eftir reglum, sem viðskiptamálaráðuneytið setur.

5. gr.

Greiða skal úr Flutningasjóði kr. 65.00 í flutningastyrk á hverja fiskipakkaða
tunnu, miðað við 95 kg nettó þyngd sildar í tunnu, til þeirra veiðskipa og móður-
skipa, sem flytja saltaða sild af fjarlægum miðum til íslenzkra hafna sumarið 1969,
enda sé sildin viðurkennd sem markaðshæf vara við skoðun í landi. Flutningastyrk
þennan skal greiða, er sildinni hefur verið landað.

6. gr.

Greiða skal úr Flutningasjóði viðbótarflutningastyrki á sjósaltaða sild á sama
hátt og um getur í 5. gr. Styrkir þessir skulu greiðast þegar öll lán hafa verið endur-
greidd ásamt vöxtum og reikningar Flutningasjóðs um tekjur og gjöld hafa endan-
lega verið gerðir. Heildarviðbótarstyrkir samkvæmt þessari grein mega ekki nema
hærrí fjárhæð alls en inneign í Flutningasjóði nemur, er endanleg gjöld hafa verið
dregin frá tekjum sjóðsins og lán ásamt vöxtum endurgreidd. Upphæð viðbótar-
styrks á hverja tunnu, samkvæmt þessari grein skal fundin þannig, að deilt er með
tunnufjölda viðurkenndrar sjósaltaðrar sildar, miðað við 95 kg í tunnu, í heildarinn-
eign sjóðsins, þegar gjöld hafa verið greidd og lán ásamt vöxtum hafa verið endur-
greidd. Einstakur viðbótarflutningastyrkur samkvæmt þessari grein má þó aldrei
nema hærrí fjárhæð en kr. 65.00 á hverja tunnu. Ef ekki er um inneign í sjóðnum
að ræða, fellur greiðsla viðbótarflutningastyrkja samkvæmt þessari grein niður.

7. gr.

Úr Flutningasjóði er heimilt að verja allt að 5 milljónum króna til þess að
styrkja flutninga á ísvarinni sild af fjarlægum miðum sumarið 1969. Skal greiða kr.
60.00 alls í styrk samkvæmt þessari grein fyrir hverja uppsaltaða tunnu, enda sé
sildin viðurkennd sem markaðshæf vara. Styrkurinn skal aðeins greiddur fyrir sild,
sem veiðt hefur fjær Íslandi en 300 sjómílar. Flutningastyrkir samkvæmt þessari
grein skulu greiðast í tvennu lagi. Skal greiða hálfan styrk, kr. 30.00 er sildinni
hefur verið landað og síðari helminginn kr. 30.00 þegar tekjur hafa komið í Flut-
ningasjóð af útflutningsandvirði saltsildarframleiðslunnar úr sild veiddri á Norður-,
Norðaustur- og Austurmiðunum á árinu 1969.

8. gr.

Stjórn Flutningasjóðs skal annast greiðslu flutningastyrkja. Allir flutningastyrkir samkvæmt reglugerð þessari, falla niður þegar sildin veiðist það nærri strönd landsins, að hún geti horizt söltunarhaf að landi í veiðiskipum án ísunar.

9. gr.

Nú reynist inneign í Flutningasjóði, eftir að endurgreidd hafa verið lán ásamt vöxtum og útgjöld greidd, og skal þá þeirri inneign ráðstafað samkvæmt því, sem fyrir er mælt í 1. mgr. 4. gr. bráðabirgðalaga frá 2. júní 1969.

Reynast tekjur Flutningasjóðs ekki nægja til endurgreiðslu lána ásamt vöxtum og fyrir útgjöldum samkvæmt 1., 4., 5. og 7. gr. og greiðslur hafa fallið niður samkvæmt 6. gr., skal sá mismunur (skuld) greiddur svo sem fyrir er mælt í 2. mgr. 4. gr. bráðabirgðalaga frá 2. júní 1969.

10. gr.

Síldarútvegsnefnd veitir leyfi til söltunar um borð í veiðiskipum með þeim skilyrðum, sem hún telur nauðsynleg til þess að tryggja góða verkun og geymslu síldarinnar á hafi úti. Skal í hvívetna farið eftir fyrirmælum sem nefndin kann að setja á hverjum tíma um verkun síldarinnar.

11. gr.

Hverjum síldarfarmi í flutningaskipi skal skipa á land á 1—3 höfnum eftir atvikum. Útgerðarmenn síldveiðiskipa skulu samþykkja löggilta söltunar- eða pökkunarstöð í landi, er þeir vilja skipta við á hverri höfn flutningaskips og tilkynna nöfn þeirra skrifstofu Flutningasjóðs með nægum fyrirvara. Sömuleiðis þarf að tilkynna samþykki móttökuaðila.

12. gr.

Síld, sem flutt er í flutningaskipi, er í eigu og ábyrgð útgerðar síldveiðiskips, þar til hún er móttekin og viðurkennd af söltunar- eða pökkunarstöð í landi.

13. gr.

Merkja skal hverja fulla síldartunnu um borð í veiðiskipi með nafni eða skrásetningarnúmeri skips og dagsetningu. Meðalþyngd við móttöku í landi skal sannreynd með því að vigta upp úr tuttugustu hverri tunnu. Við móttöku skulu fulltrúar seljenda og kaupenda vera viðstaddir.

Reglugerð þessi er sett samkvæmt bráðabirgðalögum frá 2. júní 1969, um ráðstafanir vegna flutninga sjósaltaðrar og ísvarinnar síldar af fjarlægum miðum sumarið 1969, til að öðlast gildi þegar í stað, og birtist til eftirbreytni öllum þeim, sem hlut eiga að máli.

Sjávarútvegsmálaráðuneytið, 2. júní 1969.

Eggert G. Þorsteinsson.

Gunnlaugur E. Briem.

G J A L D S K R Á

Rafveitu Siglufjarðar.

I. RAFORKA

Rafveita Siglufjarðar selur raforku á orkuveitusvæði sínu á þann hátt og við því verði, sem hér segir:

A. Lýsing.

- 1.1 Um kwst.mæli á 760 aura hverja kwst.
- 1.2 Um kwst.mæli á 395 aura hverja kwst., auk fastagjalds af gólfleti i rúmi því er lýsa skal og reiknast fastagjald þannig:
 - a. Fyrir verzlani, vinnustofur, skrifstofur 200 aura á m² á mánuði.
 - b. Fyrir geymslur, ganga, verbúðir 100 aura á m² á mánuði.

B. Almenn heimilisnotkun

- 2.1 Um kwst.mæli á 170 aura hverja kwst., auk fastagjalds af gólfleti er nemi 100 aurum af m² af gólfleti íbúðarinnar.

Við ákvörðun á gólfleti íbúðar reiknast öll íveruherbergi, eldhús, gangar og baðherbergi, en ekki geymslur og þvottahús. Íveruherbergi, sem um stundarsakir standa auð, eða eru notuð sem geymslur, skal reikna með íbúðarherbergi. Tekið skal tillit til, ef um súðarherbergi eða þ.u.l. er að ræða.

- 2.2. Til heimila, sjúkrahúsa, skóla, gisti- og veitingahúsa má selja raforku til suðu á 195 aura hverja kwst., enda séu suðutæki fasttengd og öll önnur notkun seld eftir liðum 11 eða 12.

C. Vélanotkun.

- 3.1 Um kwst.mæli á 390 aura hverja kwst.
- 3.2 Um afl- og orkumæla (mestaafismæla) þannig reiknað:
 - 3.21 Aflgjald: kr. 1 900.00 á kw. á ári.
 - 3.22 Orkugjald: 63 aura á kwst. af allri notkun.
- 3.3. Ef um mikla orkunotkun er að ræða, svo sem til frystihúsa, og kaupandinn skuldbindur sig að kaupa 20 000 kwst. á ári hið minnsta, má selja orkuna um kwst.-mæli þannig:

Fyrir fyrstu 20 000 kwst. ársnotkun 195 aura á kwst.
Fyrir næstu 50 000 kwst. ársnotkun 130 aura á kwst.
Fyrir umfr. 100 000 kwst. ársnotkun 115 aura á kwst.

D. Hitun.

- 4.1 Til húshitunar og til hitavatnsdunka um kwst.-mæli 75 aura kwst.
- 4.2 Til húshitunar um kwst.mæli 70 aura kwst., enda megi rjúfa strauminn í allt að 3 klst. hvern sólarhring, skv. nánari ákvörðun rafveitustjóra.
- 4.3 Heimilt er að selja raforku til húshitunar sumarmánuðina maí—sept. á 55 aura hverja kwst.

Önnur skilyrði fyrir raforkusölu til upphitunar:

- Að vélaafl, línur og spennar þoli álagið að dómi rafveitustjóra.
- Að hús, sem fá leyfi fyrir rafmagnsupphitun, fullnægi lágmarkskröfum, sem rafveitan setur um einangrun.

E. Önnur raforkunotkun.

- Til nota um vinnulagnir við byggingar meðan á byggingu stendur um kwst.-mæli á 395 aura hver kwst.
- Til götu- og hafnarlýsingar um kwst. á 275 aura hverja kwst.
Alla raforkusölu, sem ótalin er og ekki kemst undir aðra liði þessarar gjaldskrár skal selja eftir gjaldskrárlið I. Þegar sérstaklega stendur á, má rafveitustjóri þó, að tilkomnu samþykki rafveitunefndar, selja raforku eftir sérstökum samningi í hvert sinn, en eigi lengur en til eins árs í senn.

II. MÆLALEIGA

Rafveitustjóri ákveður stærð og gerð mælitækja, sem nota skal fyrir hverri veitu, og er sú ákvörðun skuldbindandi fyrir notandann, sem skal greiða af mælitækjum sem hér segir:

1. Af einfasa mælum upp að 30 A	kr. 5.00 á mánuði
2. Af þrífasa mælum 50 A og minni	— 10.00 — —
3. Af mestaafsmælum að 100 A	— 35.00 — —
4. Af mestaafsmælum 110 A og yfir	— 70.00 — —
5. Af þrífasa mælum 50—100 A	— 15.00 — —

Af öðrum mælitækjum en þeim er nefnd eru, skal ársleigan vera sem næst 20% af verði mælitækjanna. Leigan skal innheimt um leið og gjald fyrir raforku.

III. HEIMTAUGARGJALD

Af hverri húsveitu, sem tengd er við veituna, skal greiða heimtaugargjald, sem miðast við flutningsgetu raftaugar þeirrar, sem að húsinu liggur, svo sem hér segir:

Flutningsgeta raftaugar	Heimtaugargjald	Yfirlengdargjald
25 A loftlínuheimtaug einfasa	kr. 1 400.00	kr. 1 900.00 á stólpa
60 A — —	— 2 800.00	— 3 300.00 — —
60 A Jarðstrengur þrífasa	— 4 500.00	— 260.00 á meter
100 A — —	— 5 800.00	— 300.00 — —
200 A — —	— 11 700.00	— 480.00 — —
350 A — —	— 20 500.00	— 660.00 — —

Yfirlengd greiðist, þegar lengd jarðstrengs fer fram úr 15 m eða lengd loftlínu-
taugar fer fram úr 40 m. Lengd jarðstrengs mælist frá lóðarmörkum viðkomandi
húss, en lengd loftlínu við stólpa þann, er næstur stendur utan lóðarinnar.

Ef sú lögn krefst óvenjumikils kostnaðar að dómi rafveitustjórnar, svo sem
nýrra spennistöðva, nýrra aflstrengja, nýrra loftlína eða annars búnaðar, verði
gjöldin ákveðin af rafveitustjórn í hvert skipti. Ef lagðar eru fleiri en ein heimtaug
að sama húsi, greiði húseigandi allan kostnað við síðari heimtaugina samkvæmt
reikningi. Þau hús, sem áður hafa greitt heimtaugargjald samkvæmt reikningi, greiði
aðeins mismuninn, ef loftlínu er breytt í jarðstreng. En hús, sem ekki hafa greitt heim-
taugargjald, greiði það þegar þau hafa fengið heimtaug sína endurbyggða.

Gjald fyrir heimtaug fellur í gjalddaga, þegar uppsetningu taugar er lokið og
áður en straum er hleypt á heimtaugina.

IV. OPNUNARGJALD

1. Hafi gjald samkvæmt gjaldskrá þessari ekki verið greitt, svo að til lokunnar hafi komið fyrir veitu, skal taka gjald fyrir enduropnun, 50.00 kr.
2. Ef fundin eru óleyfileg eða of stór vör við skoðun, skal veitunni lokað tafarlaust, og verður hún ekki enduropnuð fyrr en notandi hefur greitt 50.00 króna gjald á skrifstofu rafveitunnar.

V. SÖLUSKATTUR

7.5% söluskattur er innifalinn í öllum framangreindum verðum.

VI. BREYTINGAR

1. Gjöld samkvæmt 4. lið gjaldskrárinnar breytast með útsöluverði á dieselolíu á Siglufirði, þannig, að þau teljist jafngilda útsöluverði á olíu 1. janúar 1968, þ. e. kr. 2.23 pr. kg, en hækki eða lækki um 10% fyrir hver full 10% sem olíuverð hækkar eða lækkar.
2. Bæjarstjórn er heimilt að hækka eða lækka öll gjöld sem ákveðin eru í þessari gjaldskrá, um allt að 20%, án sérstakrar staðfestingar ráðuneytisins.

Gjaldskrá þessi staðfestist hér með samkvæmt vatnalögum nr. 15 20. júní 1923, og orkulögum nr. 58 29. apríl 1967, til þess að öðlast gildi þegar í stað, og birtist til eftirbreytni öllum þeim, sem hlut eiga að máli. Jafnframt fellur úr gildi gjaldskrá um sama efni, nr. 35 8. febrúar 1968.

Atvinnumálaráðuneytið, 12. marz 1969.

Ingólfur Jónsson.

Þorv. K. Þorsteinsson.

14. marz 1969.

Nr. 79.

AUGLÝSING

um staðfestingu á skipulagsupprætti af hluta af Kópavogskaupstað.

Samkvæmt skipulagslögum nr. 19 21. maí 1964, hefur ráðuneytið hinn 14. marz 1969, staðfest skipulagsupprætt af hluta af Kópavogi, nánar tiltekið af legu Hafnarfjarðarvegur um Kópavog og tengingu hans við Kársnesbraut.

Félagsmálaráðuneytið, 14. marz 1969.

F. h. r.

Hjálmar Vilhjálmsson.

Hallgrímur Dalberg.

AUGLÝSING

um breyting á auglýsingum um staðfestingu félagsmálaráðuneytisins á reglum nefnda til úthlutunar bóta samkvæmt lögum um atvinnuleysistryggingar, nr. 97 27. júní 1957, nr. 139 4. okt. 1961 og nr. 278 24. okt. 1968.

4. liður 1. mgr. auglýsingar dags. 27. júní 1957 orðist svo:

10. Nefnd Verkamannafélagsins Fram, Verkakvennafélagsins Aldan og Iðnsveinafélags Sauðárkróks, Sauðárkróki, aðsetur Sauðárkrókur. Staðfest 23. maí 1957, breytt 13. marz 1959.

3. liður 1. mgr. auglýsingar dags. 4. okt. 1961 orðist svo:

32. Nefnd Verkalýðsfélags Akraness og Félags skipasmiða á Akranesi, aðsetur Akranesi. Staðfest 4. marz 1961, breytt 13. marz 1969.

2. liður auglýsingar, dags. 24. okt. 1968 orðist svo:

58. Nefnd aðildarféлага Farmanna- og fiskimannasambands Íslands, aðilar eru: Skipstjóra- og stýrimannafélagið Aldan, Skipstjórafélag Íslands, Stýrimannafélag Íslands, Skipstjóra- og stýrimannafélagið Ægir, Vélstjórafélag Íslands, Mótörvélstjórafélag Íslands, Félag íslenzkra loftskýtamanna, Félag Bryta og Skipstjóra- og stýrimannafélagið Kári, Hafnarfirði, aðsetur Reykjavík. Staðfest 24. október 1968, breytt 13. marz 1969.

Félagsmálaráðuneytið, 13. marz 1969.

F. h. r.

Hjálmar Vilhjálmsson.

Gunnlaugur Þórðarson.

AUGLÝSING

um staðfestingu félagsmálaráðuneytisins á reglum nefnda til úthlutunar bóta samkvæmt lögum um atvinnuleysistryggingar.

Samkvæmt lögum nr. 29 7. aprí 1956, um atvinnuleysistryggingar, hefur ráðuneytið staðfest reglugerð fyrir eftirtaldar úthlutunarnefndir atvinnuleysisbóta, sbr. auglýsingu ráðuneytisins, nr. 16, B-deild Stjórnartíðinda 7. febrúar 1957.

72. Nefnd Verkamannafélags Húsavíkur, Verkakvennafélagsins Von, Húsavík og Árvaks, (iðnsveinafélags Húsavíkur). Aðsetur Húsavík. Staðfest 4. maí 1959, breytt 14. marz 1969.

73. Nefnd Verkalýðs- og sjómannafélags Hnífsdælinga. Aðsetur: Hnífsdalur, N-Ís. Staðfest 14. marz 1969.

74. Nefnd Verkalýðsfélags Breiðdælinga. Aðsetur: Breiðdalur, S-Múl. Staðfest 14. marz 1969.

75. Nefnd Verkalýðsfélags Afturelding, Hellissandi. Aðsetur: Hellissandur, Snæfellsnesi. Staðfest 14. marz 1969.

76. Nefnd Verkalýðs- og sjómannafélags Stöðvarfjarðar. Aðsetur: Stöðvarfjörður, S-Múl. Staðfest 14. marz 1969.
77. Nefnd Verkalýðs- og sjómannafélags Djúpavogs. Aðsetur: Djúpivogur, S-Múl. Staðfest 14. marz 1969.

Félagsmálaráðuneytið, 14. marz 1969.

F. h. r.

Hjálmar Vilhjálmsson.

Gunnlaugur Þórðarson.

20. marz 1969.

Nr. 82.

AUGLÝSING

um breyting á auglýsingu frá 27. febrúar 1969 um sérstök veiðisvæði fyrir línu og net fyrir Suðvesturlandi.

1. gr.

Í stað orðanna „20. marz 1969“ í síðustu málsgrein 1. gr. auglýsingarinnar komi orðin: 15. apríl 1969.

2. gr.

Auglýsing þessi er sett samkvæmt lögum nr. 44 5. apríl 1948, um vísindalega verndun fiskimiða landgrunnsins og lögum nr. 62 18. maí 1967 um bann gegn veiðum með botnvörpu og flotvörpu með síðari breytingum, sbr. reglugerð nr. 304 20. desember 1968 um leyfi til togveiða í fiskveiðilandhelgi Íslands, til þess að öðlast þegar gildi og birtist til eftirbreytni öllum þeim, sem hlut eiga að máli.

Sjávarútvegsmálaráðuneytið, 20. marz 1969.

Eggert G. Þorsteinsson.

Gunnlaugur E. Briem.

21. marz 1969.

Nr. 83.

REGLUGERÐ

um fasteignaskatt í Hrunamannahreppi, Árnessýslu.

Fasteignaskatt samkvæmt 3. gr. laga nr. 51 10. júní 1964 skal innheimta með 200% álagi í Hrunamannahreppi.

Reglugerð þessi staðfestist hér með samkvæmt lögum nr. 51 10. júní 1964 5. gr. til þess að öðlast gildi þegar í stað og birtist til eftirbreytni öllum þeim, sem hlut eiga að máli.

Félagsmálaráðuneytið, 21. marz 1969.

Magnús Jónsson.

Hjálmar Vilhjálmsson.

REGLUGERÐ

fyrir veðdeild Landsbanka Íslands um útgáfu á 21. flokki bankavaxtabréfa, samkvæmt lögum nr. 73 22. maí 1965, um heimild fyrir veðdeild Landsbanka Íslands til að gefa út nýja flokka bankavaxtabréfa.

1. gr.

Samkvæmt 1. gr. laganna er veðdeild Landsbankans heimilt að gefa út bankavaxtabréf, allt að 100 milljónum króna. Vaxtabréfin skiptast í flokka og er 19. flokkur þeirra, sá sem fyrst kemur til framkvæmda. Flokkur þessi nefnist 21. flokkur. Samanlögð fjárhæð bankavaxtabréfa í þessum flokki má ekki fara fram úr 10 milljónum króna. Áður hafa verið staðfestar reglugerðir um útgáfu bankavaxtabréfa, samkvæmt lögum nr. 73 22. maí 1965, fyrir 19. og 20. flokk að fjárhæð samtals 60 milljónir króna.

Heimilt er með samþykki ráðherra, að hafa fleiri en einn flokk með mismunandi vöxtum starfandi í senn. Ráðherra ákveður að höfðu samráði við Seðlabanka Íslands, hvenær flokknum skuli lokið.

2. gr.

Veðdeildin gefur út skuldabréf til handhafa (bankavaxtabréf), en nafnskrá má þau í bókum bankans. Fjármálaráðherra og bankastjórn Landsbankans undirskrifa bankavaxtabréfin. Í bankavaxtabréfunum skal vera útdráttur úr reglugerð þessari. Fjárhæð þeirra skal vera 5000.00 krónur, og skal hvert vaxtabréf vera tölusett og skulu bréfin samin eftir fyrirmynd, sem stjórn Landsbankans ákveður. Ásamt bankavaxtabréfunum skal afhenda vaxtamiða til 10 ára minnst. Aldrei má gefa meira út af bankavaxtabréfum en nemur fjárhæð þeirri, er veðdeildin á í veðskuldabréfum.

3. gr.

Auk veðskuldabréfa þeirra, sem veðdeildin fær frá lántakendum, skal trygging fyrir vaxtabréfum flokksins vera:

1. Varasjóður hvers flokks.
2. Sameiginleg (solidarísk) ábyrgð lántakenda, er nemi allt að 10% (sbr. 8. gr. laganna).
3. Einföld ábyrgð ríkissjóðs.

Ef taka þarf til trygginganna 1—3, skal gera það í þeirri röð, sem að ofan er greint.

4. gr.

Vextir af bankavaxtabréfunum greiðast einu sinni á ári, 2. janúar gegn afhendingu vaxtamiðans. Vaxtamiðar, sem fallnir eru í gjalddaga skulu innleystir í veðdeild Landsbankans. Stjórn veðdeildarinnar ákveður vextina og mega vextir af bankavaxtabréfum þessum aldrei vera hærri en Seðlabankinn ákveður vexti hæsta af sambærilegum skuldum.

5. gr.

Veðdeildin er undanþegin öllum tekjuskatti, útsvari, stimpilgjaldi og öðrum sköttum.

6. gr.

Fé veðdeildarflokksins má lána gegn veði í húseignum eða einstökum íbúðum með lóðarréttindum. Getur veðdeildin krafizt frumrita eða staðfesta afrita af þeim samningum, sem liggja til grundvallar viðkomandi lóðarréttindum. Veðið skal vá-

tryggt í váttryggingatofnun, er bankastjórnin tekur góða og gilda. Lánsupphæð má ekki fara fram úr $\frac{3}{4}$ af virðingarverði fasteignarinnar.

7. gr.

Eignir þær, er veðdeildarflokkurinn tekur að veði, skulu tveir óvilhallir menn virða á kostnað lántaka. Skulu þeir vera dómkvaddir eða tilnefndir af hlutaðeigandi lögreglustjóra og hafa nauðsynlega þekkingu til að bera. Þó getur veðdeildin, þegar henni eftir atvikum finnst ástæða til þess, sjálf nefnt til menn þá, er virða skulu. Enn fremur getur hún krafizt, að hreppsnefnd eða bæjarstjórn, er í hlut á, samþykki virðinguna. Eignir skal meta til þess verðs, sem þær eftir beztu vitund virðingarmanna hafa í kaupum og sölu, þó aldrei hærra en áætla má, að raunverulegur byggingarkostnaður þeirra hafi verið, og skal virða þær með kvöðum þeim, er á þeim hvila, hvort heldur eru skattar eða afgangur. Í virðingargerðunum skal eignum ítarlega og greinilega lýst. Þegar virtar eru húseignir, skal nákvæmlega lýsa hverri einstakri byggingu, tilgreina stærð hennar, hve mörg herbergi í henni eru, telja til allt múr- og naglfast, er henni fylgir, svo sem: ofna, járneldstór o. fl., efni það, er byggingarnar eru byggðar úr og að svo miklu leyti sem unnt er, gæði þess og enn fremur aldur bygginganna og viðhald. Að lokum skal í virðingargerðinni tekið fram hve stór sú lóð sé, er húseigninni fylgir, og hvernig ásigkomulag hennar sé. — Hafi eignin gengið kaupum og sölum, skal kaupverðs hennar getið. Lántakandi skal að minnsta kosti á 5 ára fresti, meðan lánið stendur, sýna skírteini, sem bankastjórnin tekur gilt, fyrir því, að veðið hafi ekki rýrnað í verði, svo að veðdeildarflokknum geti verið nein hætta búin. Láti lántakandi farast fyrir að senda veðdeildinni þetta skírteini, má hún láta skoðunargerð af innanhéraðsmönnum fara fram á kostnað lántakanda.

8. gr.

Lántakendur skulu, auk þess að bera ábyrgð á sínum eigin skuldum, ábyrgjast sameiginlega (in solidum) skuldbindingar veðdeildarflokksins, þó eigi meira en 10% af því, sem lán þeirra voru á síðasta gjaldþaga, áður en taka þurfti til ábyrgðarinnar, en til hennar má taka, hvenær sem varasjóður flokksins nægir eigi til að standast áfallið tap. Áður en gripið er til rikissjóðsábyrgðarinnar, skal jafna niður á alla lántakendur veðdeildarflokksins aukagjald til varasjóðs, svo sem þörf er á, allt að 10% til að bæta skaðann. Niðurfjöfnun á aukagjaldi þessu skal vera í hlutfalli við upphæð lánanna. Eftir ákvörðun stjórnar Landsbankans má skipta greiðslu þessari niður á fleiri en eitt ár. — Verði þörf á að grípa til ábyrgðarinnar til að fullnægja skuldbindingum veðdeildarflokksins, skal endurborga það án vaxta, þegar hagur flokksins leyfir það.

9. gr.

Eigi má lána nema gegn 1. veðrétti. Minnsta lán, sem veðdeildarflokkurinn veitir, skal vera tíu þús. krónur og skulu lánin jafnan standa á hálfum eða heilum tug þúsunda. Lánstíminn má vera allt að 10 árum.

10. gr.

Lán þau, sem veðdeildarflokkurinn veitir, má hann greiða í bankavaxtabréfum sínum eftir nafnverði þeirra. Semja má um sölu bankavaxtabréfa flokksins fyrir fram í einu eða fleiru lagi, enda samþykki fjármálaráðherra söluverðið.

11. gr.

Til þess að menn geti fengið lán úr veðdeildarflokknum verða þeir að fullnægja þeim skilmálum, er nú skal greina:

- a. Útvega virðingargerð samkvæmt því, sem segir í 7. gr.
- b. Útvega vottorð hlutaðeigandi embættismanns samkvæmt afsals- og veðmálabókum um, hvort nokkur veðskuld eða önnur eignabönd hvíla á eigninni og hver þau séu, svo það sjáist, að þau séu eigi því til fyrirstöðu, að eignin geti orðið veðsett veðdeildinni með 1. veðrétti.
- c. Útvega vottorð hlutaðeigandi hafi þinglesna eignarheimild fyrir eigninni, eða sé það eigi unnt, þá vottorð hans um, að eignin sé vitanleg eign hans.

12. gr.

Hver lántakandi skal greiða 1% af lánsfjárhæðinni í varasjóð flokksins, um leið og hann tekur lánið. — Verði eigendaskipti að fasteign, sem veðsett er veðdeildinni skal kaupandi, þegar um leið og kaupin gerast, tilkynna veðdeildinni eigendaskiptin og skal hann sanna eignarrétt sinn með veðbókarvottorði eða þinglýstu afsali. Slík lánsyfirtaka er ekki stimpilskyld.

13. gr.

Lánnum þeim, sem veðdeildin veitir, má hún ekki segja upp, meðan lánþegi gegnir að öllu leyti skyldum þeim, sem hann hefur undirgengið. — Bankastjórninni er heimilt að telja eftirstöðvar láns komnar í gjalddaga undir eins, án uppsagnar, ef eigi er fullnægt hverju atriði lánsskilmálanna, svo sem:

- a. Ef ákvæðisgjöld verða eigi greidd á réttum gjalddaga.
- b. Ef veðið gengur svo úr sér, að það er eigi lengur svo tryggjandi sem vera skal.
- c. Ef skuldunautur heldur ekki vátryggðum húseignum, sem að veði eru og talin eru með í matinu.
- d. Ef á veðið falla eftirstöðvar af sköttum eða afgangi, er ganga fyrir kröfum veðdeildarinnar.
- e. Ef nýr kaupandi vanrækir að taka að sér lán veðdeildarinnar.

14. gr.

Skuldunautar veðdeildarinnar skulu 1. til 14. okt. ár hvert greiða vexti, afborgunir og tillög til rekstrarkostnaðar við flokkinn og til varasjóðs í einu lagi með föstu árgjaldi. Árlegt tillag til að greiða rekstrarkostnað flokksins og til varasjóðs er ½% á ári af eftirstöðvum lánsins, eins og þær voru fyrir hvern gjalddaga. — Lántakendur mega á gjalddaga lánanna, án undangenginna uppsagnar, greiða aukaafborgunir af lánnum sínum, þó svo, að ávallt standi á 100 krónum, eða endugreiða lánin að fullu. Endurgreiðslur þessar mega þeir greiða með bankavaxtabréfum hlutaðeigandi flokka með nafnverði þeirra. Á öðrum tíma árs má greiða lán að fullu, ef bankastjórnin samþykkir, þó því aðeins, að það sé veðdeildarflokknum að skaðlausu.

15. gr.

Sérhver skuldunautur, sem eigi hefur greitt árleg gjöld sín í réttum gjalddaga, skal greiða dráttarvexti af afborgunum og vöxtum, sem reiknast 1% á mánuðu eða brot úr mánuði af gjaldfallinni greiðslu, hafi greiðsla dregið lengur en 15 daga frá gjalddaga. Þó skulu dráttarvextirnir aldrei vera hærri en Seðlabankinn ákveður þá hæsta fyrir sambærilegar skuldir.

16. gr.

Afborgunum þeim og endurborgunum, er greiddar eru í peningum á hverjum gjalddaga, skal varið til að innleysa bankavaxtabréf þau, er veðdeildarflokkurinn

hefur gefið út, eftir hlutkesti, sem notarius publicus hefur umsjón með og fram fer í viðurvist tveggja manna; annan kveður ráðherra til þess, hinn bankastjórnin. Þá er hlutkesti hefur farið fram, skal auglýsa með 9 mánaða fyrirvara tölurnar á bankavaxtabréfum þeim, er upp hafa komið til innlausnar, og á hverjum gjalddaga þau verði útborguð. Sérhverja auglýsingu skal birta þrisvar í Lögbirtingablaðinu. Bankinn má og á þann hátt og með þeim fyrirvara, er áður segir, innleysa bankavaxtabréf í stærri stíl.

17. gr.

Eigendur bankavaxtabréfa þeirra, er innleysa skal, geta gegn því að afhenda þau með vaxtamiðum, er þeim fylgja, fengið greiddan höfuðstól þeirra á ákveðnum gjalddaga, og er eigi skylt að greiða vexti af höfuðstólnum upp frá því. Sama rétt hafa handhafar bréfanna, þótt eigi séu eigendur.

18. gr.

Höfuðstóll og vaxtafé, sem komið er í gjalddaga til útborgunar, rennur í varasjóð hlutaðeigandi veðdeildarflokks, sé þess eigi vitjað innan 20 ára frá gjalddaga. Leggja skal í varasjóð tekjuafgang þann, sem kann að verða samkvæmt árlegum reikningsskilum veðdeildarflokksins.

19. gr.

Nú glatast bankavaxtabréf, sem nafnskráð er í bókum veðdeildarinnar og getur þá bankastjórnin innkallað handhafa bréfsins með 12 mánaða fyrirvara, með auglýsingu, er birt sér þrisvar sinnum samfleytt í blaði því á Íslandi, er flytur opinberar auglýsingar. Ef enginn gefur sig fram með bréfið, í tæka tíð, getur bankastjórnin útgefið handa hinum skráða eiganda þess nýtt bankavaxtabréf með sömu fjárhæð og það, sem glataðist, án þess að nokkur annar, er bankavaxtabréfið kann að hafa verið afsalað, geti þar fyrir búið kröfu á hendur veðdeildinni. Um ógildingingu annarra bankavaxtabréfa fer eftir almennum lögum.

20. gr.

Bankavaxtabréf þau, er innleyst hafa verið samkvæmt útdrætti eða sem aukaafborganir af lánum, skal jafnóðum ógilda ásamt vaxtamiðum þeirra og stofnum og leggja þau til geymslu í fjárhirzlu veðdeildarinnar, og skal síðan við lok næsta reikningsárs eyðileggja þau í viðurvist endurskoðenda bankans, ásamt vaxtamiðum þeim, er innleystir hafa verið á árinu.

21. gr.

Vaxtamiðar og bankavaxtabréf, sem gjaldfallin eru, greiðast í skrifstofu veðdeildarinnar í Reykjavík.

22. gr.

Þegar lán er komið í gjalddaga (sbr. 13. gr.), hefur veðdeildin heimild til að láta selja veðið við opinbert uppboð, án undanfarandi dóms, sáttar eða fjárnáms, samkvæmt ákvæðum 39. gr. laga nr. 95 frá 1967, um lögræði, og lögum um nauðungaruppboð, nr. 57 frá 1949, eða láta leggja það veðdeildinni út til eignar, ef þörf er á. Veðdeildin hefur ábyrgð á því að skuldin sé rétt og komin í gjalddaga, og skuldunaut er frjálst að höfða mál til endurgjalds á öllu því, er hann hefur skaðast á uppboðinu, og öllum málskostnaði að skaðlausu. Veðdeildin getur löglega samið svo um við skuldunauta sína, að uppboð á veðsettum fasteignum megi fram fara í skrifstofu uppboðshaldara.

23. gr.

Fé ómyndugra manna og opinberra stofnana og sjóða má verja til kaupa á bankavaxtabréfum veðdeildarflokksins en þó eigi á hærra verði en skráðu gangverði þeirra hjá Landsbanka Íslands.

24. gr.

Þá er lokið er skuldbindingum veðdeildarflokksins, rennur varasjóður hans til næsta flokks, og svo áfram. Þegar lokið er skuldbindingum síðasta flokksins samkvæmt lögum nr. 73/1965 rennur varasjóðurinn til þess eða þeirra veðdeildarflokka eða veðlánastofnana, sem stfonsettar verða til að halda áfram veðlánastarfseminni. Verði slíkum nýjum flokkum eða veðlánastofnunum fengin aðgreind starfssvið, skiptist varasjóðurinn milli þeirra, svo að hvert starfssvið njóti rétttrar ítölu þeirrar, er varasjóðnum hefur þaðan aflazt.

25. gr.

Veðdeildinni skal stjórnað af stjórn Landsbankans og reikningar hennar endurskoðaðir af endurskoðendum bankans.

26. gr.

Reglugerð þessi, sem sett er samkvæmt heimild í lögum nr. 73/1965 um heimild fyrir veðdeild Landsbanka Íslands til að gefa út nýja flokka bankavaxtabréfa, tekur þegar gildi.

Viðskiptamálaráðuneytið, 21. marz 1969

Gylfi Þ. Gíslason.

Þórhallur Ásgeirsson.

BÆJANÖFN

Menntamálaráðuneytið hefur samkvæmt lögum nr. 35 18. febrúar 1953 gefið út leyfisbréf fyrir eftirgreindum bæjanöfnum á árinu 1967:

Borgarfjarðarsýsla:

Grímssel á veiðihúsi í landi Grafar, Lundarreykjadalshreppi.

Dalasýsla:

Klifmýri á nýbýli í landi Hvalgrafa, Skarðshreppi.

Lindarholt á nýbýli í landi Sórhólts, Saurbæjarhreppi.

Vestur-Barðastrandarsýsla:

Hótel Flókalundur á veitinga- og gististað á eyðibýlinu Hellu í Vatnsfirði.

Strandasýsla:

Smáhamrar I á nýbýli í landi Smáhamra, Kirkjubólshreppi.

Smáhamrar II á nýbýli í landi Smáhamra, Kirkjubólshreppi.

Austur-Húnavatnssýsla:

Ás II á nýbýli í landi Áss, Áshreppi.

Suður-Pingeyjarsýsla:

Selsás á iðnaðarbýli í landi Litlu-Lauga, Reykdælahreppi.

Norður-Pingeyjarsýsla:

Víðimörk á nýbýli í landi Hvamms, Svalbarðshreppi.

Norður-Múlasýsla:

Vörðubrún á nýbýli í landi Hallgeirsstaða, Hlíðarhreppi.

Rangárvallasýsla:

Ægissíða IV á nýbýli í landi Ægissíðu, Djúpárhreppi.

Árnessýsla:

Bjarkarhlíð á garðyrkjubýli á lóð nr. 4 á Flúðum, Hrunamannahreppi.

Breiðholt, nýtt nafn á Önundarholti II í Villingaholtshreppi.

Ekra á garðyrkjubýli í landi Laugarásslæknishéraðs, Biskupstungnahreppi.

Hjálmholt II á nýbýli í landi Hjálmhólts, Hraungerðishreppi.

Sólheimar II á nýbýli í landi Sólheima, Hrunamannahreppi.

Kjósarsýsla:

Varmidalur II á iðnaðarbýli í landi Varmadals, Kjalarneshreppi.

Menntamálaráðuneytið, 21. marz 1969.

F. h. r.

Birgir Thorlacius.

Sigurður J. Briem.

BÆJANÖFN

Menntamálaráðuneytið hefur samkvæmt lögum nr. 35 18. febrúar 1953 gefið út leyfisbréf fyrir eftirgreindum bæjanöfnum á árinu 1968:

Borgarfjarðarsýsla:

Víðigerði II á iðnaðarbýli í landi Víðigerðis, Reykholtisdalshreppi.

Hnappadalssýsla:

Brúarhraun II á nýbýli í landi Brúarhrauns, Kolbeinsstaðahreppi.

Snorrastaðir II á nýbýli í landi Snorrastaða, Kolbeinsstaðahreppi.

Norður-Ísafjarðarsýsla:

Laugarholt á nýbýli í landi Laugalands, Nauteyrarhreppi.

Austur-Húnavatnssýsla:

Torfalækur II á nýbýli í landi Torfalækjar, Torfalækjarhreppi.
Móberg I á eignahluta í landi Móbergs, Engihlíðarhreppi.
Móberg II á eignahluta í landi Móbergs, Engihlíðarhreppi.

Skagafjarðarsýsla:

Álftagerði II á nýbýli í landi Álftagerðis, Seyluhreppi.

Eyjafjarðarsýsla:

Rútsstaðir II á nýbýli í landi Rútsstaða, Öngulsstaðahrepps.

Suður-Þingeyjarsýsla:

Reykir II á nýbýli í landi Reykja og Sellands, Hálshreppi.

Norður-Múlasýsla:

Blöndubakki á nýbýli í landi Stórabakka, Hróarstunguhreppi.

Suður-Múlasýsla:

Blábjörg á nýbýli í landi Geithella I, Geithellahreppi.

Rangárvallasýsla:

Grenstangi á nýbýli í landi Miðeyjar, Austur-Landeyjahreppi.

Árnessýsla:

Lindarbær á nýbýli í landi Árbæjar, Ölfushreppi.
Silfurtún á garðyrkjubýli í landi Flúða, Hrunamannahreppi.
Teigur á garðyrkjubýli í landi Laugaráss, Biskupstungnahreppi.
Spóastaðir II á nýbýli í landi Spóastaða, Biskupstungnahreppi.
Villingaholt II á nýbýli í landi Villingaholts, Villingaholtshreppi.

Kjósarsýsla:

Esjubær á nýbýli í land Hofs, Kjalarnesi.

Menntamálaráðuneytið, 21. marz 1969.

F. h. r.

Birgir Thorlacius.

Sigurður J. Briem.

AUGLÝSING

um staðfestingu félagsmálaráðuneytisins á reglum nefnda til úthlutunar bóta samkvæmt lögum um atvinnuleysistryggingar.

Samkvæmt lögum nr. 29 7. apríl 1956, um atvinnuleysistryggingar, hefur ráðuneytið staðfest reglugerð fyrir eftirtalda úthlutunarnefnd atvinnuleysisbóta, sbr. auglýsingu ráðuneytisins, nr. 16, B-deild Stjórnartíðinda 7. febrúar 1957:

78. Nefnd Félags byggingaiðnaðarmanna, Árnassýslu. Aðsetur Selfossi. Staðfest 14. marz 1969.

Félagsmálaráðuneytið, 25. marz 1969.

F. h. r.

Hjálmar Vilhjálmsson.

Gunnlaugur Þórðarson.

26. marz 1969.

Nr. 88.

Staðfesting forsetans á skipulagsskrá Minningarsjóðs Holger Thuesen Bruun's, útgefin á venjulegan hátt að mandatum af dómsmálaráðherra 26. marz 1969. Skipulagsskráin er þannig:

SKIPULAGSSKRÁ

minningarsjóðs Holger Thuesen Bruun's.

1. gr.

Sjóðurinn heitir „Minningarsjóður Holger Thuesen Bruun” skibshandler hjá fyrirtækinu Oscar Rolff's Eftf. St. Annæ Plads 22, Kaupmannahöfn.

2. gr.

Stofndagur sjóðsins telst vera 21. febrúar 1968, en þann dag hefði Holger Thuesen Bruun orðið 75 ára, en hann lézt hinn 20. nóvember 1967, í Kaupmannahöfn.

3. gr.

Sjóðurinn er stofnaður að tilhlutan Skipstjórafélags Íslands með frjálsum framlögum meðal íslenzka farmanna, og er stofnfé sjóðsins kr. 136 250.00.

4. gr.

Tilgangur sjóðsins er að kaupa fjarskiptabúnað til eflingar björgunarsveitum Slysavarnafélags Íslands.

5. gr.

Sjóðurinn skal vera í vörzlu Slysavarnafélags Íslands undir umsjón sérstakrar sjóðsstjórnar, sem skipuð skal þrem mönnum. Einum frá Skipstjórafélagi Íslands og tveim skipuðum af stjórn Slysavarnafélags Íslands. Formaður sjóðsstjórnar skal ávallt vera fulltrúi Skipstjórafélags Íslands. Sjóðsstjórnin ákveður hverju sinni, úthlutun úr sjóðnum.

6. gr.

Stjórn sjóðsins ber að sjá um, að sjóðurinn sé ávaxtaður í Landsbanka Íslands. Reikningsár sjóðsins er almanaksárið og ber stjórn Slysavarnafélags Íslands skylda til að sjá svo um, að innistæða um áramót hverju sinni, sé minnst kr. 100 000.00.

7. gr.

Sjóðnum er heimilt að taka á móti gjöfum og fjárframlögum og er það von stofnenda hans, að einstaklingar og félög, sem unna þeim þætti slysavarnamála, sem björgunarsveitir Slysavarnafélags Íslands leysa af hendi, efli sjóð þennan með fjárframlögum eftir vilja og getu hvers og eins. Þau fjárframlög, sem á þann hátt kynnu að berast sjóðnum, verða þó því aðeins þegin, að þau á engan hátt breyti tilgangi og markmiði sjóðsins samkvæmt því sem ofangreindir í skipulagsskrá þessari.

8. gr.

Í lok janúarmánaðar ár hvert skili stjórn sjóðsins endurskoðuðum reikningum hans, svo og greinargerð um hvernig úthlutunarfé hafi verið varið.

Í stjórn Minningarsjóðs Holger Thuesen Bruun.

F. h. Skipstjórafélags Íslands.

Lárus Þorsteinsson.

F. h. Slysavarnafélags Íslands.

Ingólfur Þórðarson. Hannes Þ. Hafstein.

Staðfesting forsetans á skipulagsskrá fyrir Minningarsjóð Gunnhildar Grímsdóttur, útgefin á venjulegan hátt að mandatum af dómsmálaráðherra 27. marz 1969. Skipulagsskráin er þannig:

SKIPULAGSSKRÁ

fyrir minningarsjóð Gunnhildar I. Grímsdóttur frá Sigtúni á Vopnafirði.

1. gr.

Sjóðurinn heitir Minningarsjóður Gunnhildar I. Grímsdóttur. Stofnendur eru tengdabörn hinnar látnu.

2. gr.

Sjóðurinn er stofnaður til minningar um Gunnhildi I. Grímsdóttur. Stofnfé sjóðsins er kr. 10 000.00 — tíu þúsund krónur.

3. gr.

Tekjur sjóðsins eru: Vextir af peningum og verðbréfum hans, gjafir og áheit, sala á minningarkortum og annað, er sjóðnum kann að áskotnast. Tekjurnar leggjast við höfuðstólinn með þeim takmörkunum er segir í 6. gr.

4. gr.

Stjórn sjóðsins skal skipuð þrem mönnum og skulu tveir þeirra kosnir af Kiwanisklúbbnum Öskju, Vopnafirði og einn af hálfu gefenda, eða afkomenda þeirra, og er hann jafnframt formaður stjórnarinnar. Kosning skal fara fram árlega.

5. gr.

Tilgangur sjóðsins er að styrkja fátækar ekkjur og einstæðar mæður í Vopnafjarðarhreppi.

6. gr.

Ársvextir sjóðsins og tekjur skulu leggjast við hann unz sjóðurinn er orðinn kr. 50 000.00 — fimmtíu þúsund krónur —. Þá er stjórninni heimilt að nota alla ársvexti sjóðsins til þeirra hluta er skipulagsskráin segir til um.

7. gr.

Höfuðstól sjóðsins skal ávaxta í ríkistryggðum banka, sparisjóði eða verðbréfum eftir því, sem stjórnin telur fullkomlega trygg. Aldrei má kaupa hlutabréf fyrir fé sjóðsins.

8. gr.

Stjórn sjóðsins ber að halda gerðabók fyrir sjóðinn og færa í hana skipulagskrána, nöfn og heimilisföng þeirra kvenna, sem styrk fá og allar greiðslur, er sjóðurinn lætur af hendi. Einnig skulu allar tekjur og framlög færð í hana á sama hátt. Einnig ársreikninga og skulu þeir undirritaðir af stjórn sjóðsins og endurskoðendum.

9. gr.

Reikningsár sjóðsins er almanaksárið og skulu reikningar endurskoðaðir af þeim sömu endurskoðendum og endurskoða reikninga Öskju.

10. gr.

Heimilt er að breyta skipulagsskrá þessari, ef ástæða þykir til, en einungis með samþykki allra stjórnarmeðlima.

11. gr.

Ef Kiwanisklúbburinn Askja, sem hefur með sjóðinn að gera, af einhverjum ástæðum hættir störfum, er sóknarnefnd Vopnafjarðarkirkju beðin um að annast sjóðinn.

12. gr.

Leita skal staðfestingar forseta Íslands á skipulagsskrá þessari og þeim breytingum er gerðar kunna að verða á henni samkvæmt 10. gr.

Vopnafirði, 9. nóvember 1968.

Í stjórn Minningarsjóðs Gunnhildar Grímsdóttur.

Stefán Leifsson, formaður.

Þorsteinn Stefánsson. Stefán Helgason.

AUGLÝSING

um breyting á auglýsingu nr. 60 15. apríl 1964, um breytingu á reglugerð nr. 41 24. marz 1958, um happdrætti dvalarheimils aldraðra sjómanna.

1. gr.

Í stað „kr. 18 720 000.00“ í 2. gr. auglýsingarinnar komi: 31 500 000.00.

2. gr.

Í stað „kr. 720.00“ í 3. gr. komi: kr. 1 200.00 og í stað „kr. 60.00“ í sömu grein komi: 100.00.

3. gr.

Reglugerðarbreyting þessi öðlast gildi 10. apríl 1969.

Reglugerðarbreyting þessi er gerð samkvæmt lögum nr. 71 24. apríl 1954, um happdrætti dvalarheimilis aldraðra sjómanna, sbr. lög nr. 17 21. febrúar 1956 og lög nr. 52 20. apríl 1963, um breyting á þeim lögum og birtist til eftirbreytni öllum þeim, sem hlut eiga að máli. Jafnframt fellur úr gildi auglýsing nr. 20/1966.

Sjávarútvegsmálaráðuneytið, 28. marz 1969.

Eggert G. Þorsteinsson.

Þorv. K. Þorsteinsson.

Nr. 91.

28. marz 1969.

REGLUGERÐ

um breyting á hafnarreglugerð fyrir Stykkishólmskaupþún nr. 72 20. apríl 1965.

Á eftir X. kafla reglugerðarinnar komi inn nýr kafli, sem verði XI. kafli og tala kafla og greina breytist samkvæmt því.

Kaflinn er svo hljóðandi:

XI. KAFLI

Um hafnsögu á innhöfn Stykkishólmskaupþúns.

35. gr.

Undanþegin hafnsögugjaldi eru herskip og varðskip, skemmtiferðaskip, vitaskip ríkisins, öll skip sem heima eiga í Stykkishólmi og sömuleiðis öll íslensk fiskiskip, nema þau noti hafnsögumann.

36. gr.

Takmörk innri hafnarinnar er bein lína úr Fálkakletti, í austurhorn Súgandis-eyjar og þaðan bein lína í Svartatanga.

37. gr.

Hvert það skip, sem ætlar til Stykkishólms, og ber að taka hafnsögumenn, gefi merki um að það óski hafnsögumanns og skal þá hafnsögumaður fara út í skipið svo fljótt sem unnt er.

38. gr.

Ekkert skip, sem er stærra en 30 brúttó-rúmlestir, má sigla inn eða út úr innri höfninni, leggja að eða frá bryggju, né flytja sig til á höfninni nema undir stjórn hafnsögumanns, með þeim undantekningum, sem að framan greinir.

39. gr.

Hafnsögugjöld skulu greidd samkvæmt eftirfarandi gjaldskrá af brúttórúmlest, fyrir leiðsögu til hafnarinnar og frá henni:

Fyrir skip frá	30 til	200 brúttórúmlestir	kr.	415 inn og	275 út
— — —	200 —	300	—	555 —	415 —
— — —	300 —	500	—	695 —	555 —
— — —	500 —	1000	—	830 —	695 —
— — —	1000 brúttósmál.	og yfir	—	1110 —	830 —

Taxti þessi gildir jafnt sumar og vetur.

40. gr.

Hinn lögskipaði leiðsögumaður skipa í Stykkishólmi skal annast þessa hafnsögu og rennur hafnsögugjaldið til hans, en sjálfur sér hann sér fyrir farkosti til og frá skipi.

Reglugerð þessi, sem sett er samkvæmt hafnalögum nr. 48 29. apríl 1967, staðfestist hér með til að öðlast þegar gildi og birtist til eftirbreytni öllum þeim, sem hlut eiga að máli.

Sjávarútvegsmálaráðuneytið, 28. marz 1969.

Eggert G. Þorsteinsson.

Kristinn Gunnarsson.

G J A L D S K R Á

Löggildingarstofnar fyrir löggildingu og eftirlit
með mælitækjum og vogaráhöldum.

1. gr.

Löggildingargjöld.

1. Vogarlóð:

Þyngd: 1 g—20 g	kr.	5.00
— 50 g—200 g	—	8.00
— ½ kg—2 kg	—	15.00
— 5 kg—20 kg	—	25.00
— 50 kg	—	75.00
— 4—8 oz	—	9.00
— 1—2 lbs	—	15.00
— 5—7 lbs	—	20.00

2. Metaskálar fyrir apótek og efnarannsóknarstofur:

Burðarþol: Allar stærðir	—	400.00
--------------------------------	---	--------

3. Jafnarma vogir:

Burðarþol: Allar stærðir	—	150.00
--------------------------------	---	--------

4. Reyzlur án mundangs:

Burðarþol: Allar stærðir	—	150.00
--------------------------------	---	--------

5. Tugavogir, hundraðsvogir og rennilóðsvogir:

Burðarþol: 10— 100 kg	—	200.00
-----------------------------	---	--------

— 150— 500 kg	—	330.00
---------------------	---	--------

— 600— 2000 kg	—	550.00
----------------------	---	--------

— 3000—30000 kg	—	1 500.00
-----------------------	---	----------

6. Vísavogir:

Burðarþol: 1— 5 kg	—	200.00
--------------------------	---	--------

— 10— 25 kg	—	300.00
-------------------	---	--------

— 50— 200 kg	—	400.00
--------------------	---	--------

— 300— 500 kg	—	600.00
---------------------	---	--------

— 1000— 5000 kg	—	800.00
-----------------------	---	--------

— 10000—30000 kg	—	1 500.00
------------------------	---	----------

— Yfir 30000 kg	—	2 000.00
-----------------------	---	----------

7. Kvarðar og málmbönd:

Lengd: ½ m—1 m	—	20.00
----------------------	---	-------

— Stálmálmbönd allt að 50 m	—	200.00
-----------------------------------	---	--------

— Mælivélar fyrir lengdarmál	—	400.00
------------------------------------	---	--------

8. Mæliker:

Rúmtak: 1 dl—2 dl	—	20.00
-------------------------	---	-------

— ½ l—2 l	—	30.00
-----------------	---	-------

— 10 l—50 l	—	50.00
-------------------	---	-------

— Vínsmælar (veltimælar og kulumælar) 3—6 cl	—	20.00
---	---	-------

9. Rennslismælar og benzínsmælar fyrir olíur og benzín:

Rennslismælar	—	150.00
---------------------	---	--------

Benzínsmælar	—	90.00
--------------------	---	-------

2. gr.

Eftirlitsgjald (skoðunargjald af vogum).

1. Vogir:

Burðarþol: 1—200 kg	kr.	60.00
---------------------------	-----	-------

— 250—600 kg	—	150.00
--------------------	---	--------

— Yfir 600 kg	—	250.00
---------------------	---	--------

3. gr.

Ef löggilding eða eftirlit fer ekki fram á löggildingarstofunni, reiknast auk ferðakostnaðar, kaupgjald fyrir starfsmenn löggildingarstofunnar samkvæmt taxa

hennar yfir selda vinnu. Brot úr klukkustund reiknast sem heil klukkustund. Auk þess reiknast iðgjöld af vátryggingum á tækjum og ferðatryggingum.

Gjaldskrá þessi er hér með sett samkvæmt 5. gr. tilskipunar nr. 1 13. marz 1925, um mælitæki og vogaráhöld, til þess að öðlast þegar gildi og birtist til eftirbreytni öllum þeim, sem hlut eiga að máli.

Jafnframt fellur úr gildi gjaldskrá nr. 98 1. júní 1964, um sama efni.

Atvinnumálaráðuneytið, 28. marz 1969.

Eggert G. Þorsteinsson.

Þorv. K. Þorsteinsson.

28. marz 1969.

Nr. 93.

Staðfesting forsetans á skipulagsskrá fyrir Minningarsjóð hjónanna Jóns Guðmanns Geirssonar og Gróu Gísladóttur, útgefin á venjulegan hátt ad mandatum af dómsmálaráðherra 28. marz 1969.

Skipulagsskráin er þannig:

SKIPULAGSSKRÁ

fyrir minningarsjóð hjónanna Jóns Guðmanns Geirssonar
og Gróu Gísladóttur.

1. gr.

Sjóðurinn heitir Minningarsjóður hjónanna Jóns Guðmanns Geirssonar og Gróu Gísladóttur.

2. gr.

Sjóðurinn er stofnaður af Jóni Guðmanni Geirssyni með arfleiðslubræfi dags. 5. apríl 1965, sem staðfest hefur verið með opinberri innköllun. Að liðnum innköllunarfresti hafði enginn gert tilkall til arfs eða skuldar í dánarbúið.

Hjónin Jón Guðmann Geirsson og Gróa Gísladóttir voru bæði Árnesingar að ætt. Jón Guðmann var fæddur á Reykjanesi í Grímsneshreppi 4. júlí 1885, dáinn 2. sept. 1966. Gróa var fædd í Arakoti í Skeiðahreppi 23. maí 1877, dáin 3. júní 1950. Þau bjuggu í Örnólfsdal í Þverárhliðahreppi frá 1912—1943. Jón Guðmann átti síðast heimili á Sjóknarhóli 2 í Stokkseyrarhreppi.

3. gr.

Stofnfé sjóðsins eru eftirlátnar eigur Jóns Guðmanns Geirssonar. Sjóðurinn nemur nú, að viðbættum vöxtum frá dánardegi, um 250 þúsund krónum.

4. gr.

Starfssvið sjóðsins er Þverárhliðahreppur í Mýrasýslu. Skal sjóðnum varið bændum hreppsins til aðstoðar í harðindaárum, eða erfiðum árum um heyöflun, með stofnun fóðurbirgðastöðvar eða á hvern þann annan hátt, sem stjórn sjóðsins telur heppilegast á hverjum tíma, enda séu þær ráðstafanir í samræmi við aðal tilgang stofnanda sjóðsins.

5. gr.

Höfuðstól sjóðsins má eigi skerða. Við hann skal bætt vöxtum þeim, sem til kunna að falla árlega.

6. gr.

Samkvæmt fyrirætlum stofnanda skal stjórn sjóðsins þannig skipuð: Hreppsnefndaroddvili Þverárhliðarhrepps skal jafnan eiga sæti í henni. Honum til aðstoðar skulu vera fyrst um sinn Eyjólfur Jómundsson í Örnólfsdal og Páll Jónsson, Bollagötu 5 í Reykjavík. Að þeim frágengnum skal sjóðnum stjórnað af hreppsnefnd Þverárhliðarhrepps. Stjórn sjóðsins skal halda gerðabók og reikningur hans skal árlega endurskoðaður af þeim manni, sem kosinn er í hreppnum til að endurskoða sveitarsjóðsreikninginn.

Leita skal staðfestingar forseta Íslands á skipulagsskrá þessari og óskað hún síðan birt í B-deild Stjórnartíðinda.

S A M Þ Y K K T I R**fyrir Vatnsveitufélag Hallfreðarstaða.**

1. gr.

Félagið heitir Vatnsveitufélag Hallfreðarstaða. Heimili þess og varnarþing er í Hróarstunguhreppi, Norður-Múlasýslu.

2. gr.

Tilgangur félagsins er að sjá meðlimum þess fyrir neyzluvatni.

3. gr.

Stofnendur félagsins eru eftirtaldir aðilar. Ábúendur á jörðunum Hallfreðarstöðum I, Hallfreðarstöðum II og Hallfreðarstaðahjáleiga.

4. gr.

Félagið byggir vatnsveituna og leggur að íbúðarhúsvegg hvers aðila.

5. gr.

Hver aðili á jafnan rétt á vatni til húsbæra og atvinnurekstrar.

6. gr.

Skylt er að taka nýja ábúendur í félagið sé nægilegt vatn fyrir hendi. Nýi félaginn greiði sama stofngjald og stofnfélagar. Þó verður ekki lögð lengri heimæð á kostnað félagsins en meðaltalslengd heimæða stofnfélaga.

7. gr.

Vatnsskatt skal innheimta árlega af öllum aðilum í félaginu og greiðist hann í hlutfalli við stofngjald eftir því sem þörf krefur.

8. gr.

Stjórn félagsins skipa 3 menn, formaður, ritari og gjaldkeri, kosnir á aðalfundi til eins árs í senn og einn til vara. Stjórnin skiptir sjálf með sér verkum. Árlega skal kjósa tvo endurskoðendur.

9. gr.

Aðalfundur félagsins skal haldinn fyrir 1. apríl ár hvert. Til hans skal boða bréfléga eða persónulega með viku fyrirvara. Aðalfundur er lögmætur, ef $\frac{2}{3}$ félagsmanna mæta. Hafi aðalfundur fallið niður vegna ónógrar fundarsóknar, telst næsti löglega boðaður fundur lögmætur, án tillits til fundarsóknar.

Á aðalfundi skulu teknar ákvarðanir um starfsemi félagsins á árinu, lagðir fram endurskoðaðir reikningar þess og kosin stjórn og endurskoðendur.

10. gr.

Félagsfundur er lögmætur, ef helmingur félagsmanna sækir hann, enda hafi verið boðað til hans á sama hátt og aðalfundar. Á félagsfundi hafa allir félagsmenn jafnan rétt og ræður afl atkvæða úrslitum.

11. gr.

Formaður félagsins kveður stjórnina saman til fundar og boðar félagsfundi og aðalfund. Stjórnarfundur er því aðeins lögmætur að allir stjórnarmenn séu mættir. Færa skal gerðarbók og skal fundarritari lesa upp fundargerð í lok hvers fundar og undirrita hana ásamt formanni.

12. gr.

Stjórn félagsins hefur umsjón með vatnsveitunni, annast reikningshald hennar og innheimtu á gjöldum félagsins. Hún sér um viðhald og viðgerðir á vatnsbóli og leiðslum veitunnar.

13. gr.

Samþykkt þessari má ekki breyta nema á aðalfundi, enda hafi breytinganna verið getið í fundarboði og séu $\frac{2}{3}$ fundarmanna samþykkir þeim.

Samþykkt þessi, sem samín er og samþykkt af Vatnsveitufélagi Hallfreðarstaða í Hrðarstungu, staðfestist hér með samkvæmt vatnalögum nr. 15 20. júní 1923, sbr. lög nr. 93 5. júní 1947, um aðstoð til vatnsveitna, til þess að öðlast gildi þegar í stað, og birtist til eftirbreytni öllum þeim, sem hlut eiga að máli.

Félagsmálaráðuneytið, 2. apríl 1969.

F. h. r.

Hjálmar Vilhjálmsson.

Hallgrímur Dalberg.

AUGLÝSING

um breyting á gjaldskrá fyrir Rafveitu Keflavíkur, nr. 32 7. febrúar 1968.

Gjöld samkvæmt gjaldskránni skulu hækka um 10%.

Gjaldskrárbreyting þessi staðfestist hér með samkvæmt vatnalögum nr. 15 20. júní 1923 og orkulögum nr. 58 29. apríl 1967.

Atvinnumálaráðuneytið, 2. apríl 1969.

Ingólfur Jónsson.

Þorv. K. Þorsteinsson.

AUGLÝSING

um breyting á gjaldskrá Rafveitu Gerðahreps, nr. 33 7. febrúar 1968.

Gjöld samkvæmt gjaldskránni skulu hækka um 10%.

Gjaldskrárbreyting þessi staðfestist hér með samkvæmt vatnalögum nr. 15 20. júní 1923 og orkulögum nr. 58 29. apríl 1967.

Atvinnumálaráðuneytið, 2. apríl 1969.

Ingólfur Jónsson.

Þorv. K. Þorsteinsson.

Nr. 97.

2. apríl 1969.

Staðfesting forsetans á skipulagsskrá fyrir Minningarsjóð um Jóhannes Kjartansson og Marenu Ellertsdóttur, útgefin á venjulegan hátt að mandatum af dómsmálaráðherra 2. apríl 1969.

Skipulagsskráin er þannig:

SKIPULAGSSKRÁ

fyrir minningarsjóð um Jóhannes Kjartansson og Marenu Ellertsdóttur.

1. gr.

Sjóðurinn heitir Minningarsjóður um Jóhannes Kjartansson og Marenu Ellertsdóttur.

2. gr.

Sjóðurinn er stofnaður til minningar um fóstursystkinin frá Hruna, sem hann er við kenndur, þau Jóhannes Kjartansson, verkfr., f. 1900, d. 1928, og Marenu Ellertsdóttur, f. 1909, d. 1927, og eru tildrög að stofnun hans þessi:

Árið 1928 lagði séra Kjartan Helgason í Hruna inn í sparissjóð kr. 369,00 og nefndi „Minningarsjóð um Jóhannes Kjartansson og Marenu Ellertsdóttur“. Þessi upphæð var gjöf frá sóknarbörnum séra Kjartans til hans og konu hans, Sigríðar Jóhannesdóttur, gefin í sambandi við fráfall sonar þeirra og fósturdóttur. Eftir lát þeirra hjóna, Kjartans 1931 og Sigríðar 1947, hefur þessi sjóður verið í vörzlu Helga sonar þeirra í Hvammi, ávaxtast í sparissjóðnum og tekið við nokkrum gjöfum.

3. gr.

Stofnfé sjóðsins er kr. 12 118.08.

4. gr.

Sjóðurinn tekur gjarna við gjöfum og áheitum, og skal leggja þær fjárhæðir við höfuðstól hans, nema gefandi ákveði annað.

5. gr.

Sjóðinn skal ávaxta í tryggum opinberum sjóðum eða á annan öruggan hátt.

6. gr.

Höfuðstól sjóðsins má aldrei skerða. $\frac{4}{5}$ — fjórir fimmtu — hlutum ársvaxta skal verja til verðlauna samkvæmt 7. gr. þessarar skipulagsskrár, en $\frac{1}{5}$ — einn fimmta — leggja við höfuðstólinn.

7. gr.

Hlutverk sjóðsins er að veita nemendum í Unglingaskólanum á Flúðum í Hrunamannahreppi verðlaun fyrir **sérstaka háttprýði í skólanum**.

Verðlaunin skulu að jafnaði vera góð íslensk bók, en þó getur stjórn sjóðsins ákveðið annars konar verðlaun, ef betur þykir við auga. Á verðlaunagripinn skal rita nafn þess, sem þiggur, tilefni veitingarinnar og ártal. Verðlaunin skulu veitt í lok skólaárs einum nemanda eða fleirum, sem þá ljúka skyldunámi og hafa að dómi sjóðsstjórnarinnar komið fram með sérstakri háttprýði það ár eða lengur. Ef sjóðsstjórnin telur engan nemanda hafa unnið til verðlaunanna, fellur veiting þeirra niður það ár.

8. gr.

Stjórn sjóðsins skipa þrjú menn:

1. Skólastjóri Unglingaskólans á Flúðum.
2. Sá fastráðinn kennari skólans, sem þar hefur starfað lengst samfleytt og starfar enn. Ef tveir eða fleiri hafa starfað jafnlengi, skipar skólanefnd mann í stjórnina úr þeirra hópi.
3. Ráðskona heimavistar (ráðsmaður, ef svo ber undir).

Ef svo stendur á, að enginn gegnir stöðu fastráðsins kennara eða ráðskonu, skipar skólanefnd þann eða þá, sem á vantar, að sjálfskipað sé í stjórnina. Skulu þeir valdir úr hópi kennara eða annarra, sem hafa náð samstarf við nemendur skólans.

Skólastjóri skal vera formaður stjórnarinnar. Að öðru leyti skiptir hún sjálf með sér verkum.

9. gr.

Stjórn sjóðsins ber að halda gerðabók fyrir sjóðinn og færa inn í hana skipulagsskrána, fundarsamþykktir, verðlaunaveitingar og annað, sem varðar hag og rekstur sjóðsins. Stjórninni ber enn fremur að færa bók yfir eignir sjóðsins, tekjur hans og gjöld og færa inn í hana ársreikninga sjóðsins.

Reikningsár sjóðsins er almanaksárið. Reikningar hans skulu endurskoðaðir með reikningum Hrunamannahrepps.

10. gr.

Leitað skal staðfestingar forseta Íslands á skipulagsskrá þessari.

Reykjavík, 15. marz 1969.

Unnur Kjartansdóttir. Elín Kjartansdóttir. Helgi Kjartansson.

Guðmundur Kjartansson.

Staðfesting forsetans á skipulagsskrá fyrir sumarheimili templara, útgefin á venjulegan hátt að mandatum af dómsmálaráðherra 8. apríl 1969.

Skipulagsskráin er þannig:

SKIPULAGSSKRÁ

fyrir Sumarheimili templara.

1. gr.

Sumarheimili templara er stofnað af Umdæmisstúkunni nr. 1 í Góðtemplara-reglunni á Íslandi, samkvæmt fundarsamþykkt á haustþingi hennar 16. nóvember 1941 og afsalsbréfi, dags. 24. marz 1942.

2. gr.

Sumarheimilið er sjálfseignarstofnun og starfar á vegum Umdæmisstúkunnar nr. 1 í Góðtemplarareglunni á Íslandi og Umdæmisráðs íslenskra ungtemplara í umdæmi Umdæmisstúkunnar nr. 1.

3. gr.

Tilgangur stofnunarinnar er að reka Sumarheimili fyrir templara og ungtemplara, stuðla að útíli og fjallaferðum. Stofnunin leitast við að skapa aðstöðu til móta fyrir bindindismenn og reglusamt æskufólk. Með þessu vinni stofnunin gegn áfengisnautn í landinu, eftir því sem við verður komið á hverjum tíma.

Í því skyni ber stjórn stofnunarinnar að festa kaup á jörð eða landshluta, eða taka á leigu, þar sem skilyrði eru góð til útivistar, helzt bæði sumar og vetur og koma þar upp nauðsynlegum byggingum og skapa aðra þá aðstöðu til útíli.

Um Bindindismót skal gerður samningur milli stjórnar sumarheimilisins, framkvæmdanefndar umdæmisstúkunnar og stjórnar umdæmisráðs ungtemplara.

4. gr.

Stofnuninni voru í upphafi lagðar þessar eignir:

- a) Jörðin Kumbaravogur í Stokkseyrarhreppi með húsum öllum og öðrum mannvirkjum á jörðinni, svo og rekahlunnindum og öðru því, sem henni fylgir og fylgja ber, eins og umdæmisstúkan hefur eignast hana samkvæmt afsali, með áhvilandi lánnum.
- b) 1200 króna gjöf Húsfélags bindindismanna.
- c) 2850 króna gjöf frá góðtemplarastúkum í Reykjavík.
- d) 2880 króna framlag styrktarféлага og aðrar gjafir frá góðtemplurum.

5. gr.

Stjórn stofnunarinnar er í höndum 7 manna. Þeir eru kosnir á eftirfarandi hátt í byrjun febrúarmánaðar ár hvert: einn maður er skipaður af stórtemplar til tveggja ára í senn, þrír eru kosnir af framkvæmdanefnd Umdæmisstúkunnar nr. 1, og þrír kosnir af Umdæmisráði íslenskra ungtemplara. Kosningu skal haga þannig: 1. árið ganga úr, eftir hlutkesti, einn maður frá umdæmisstúkunni og tveir menn frá ungtemplurum, 2. árið tveir menn frá umdæmisstúkunni og einn frá ungtemplurum, og síðan á sama hátt eftir starfsaldri. Heimilt er að velja sömu menn til starfsins á ný.

Tveir endurskoðendur og varamenn þeirra skulu kosnir þannig: einn aðalmaður og einn til vara á aðalfundi Umdæmisstúkunnar nr. 1, og einn aðalmaður og einn

til vara á aðalfundi Umdæmisráðs íslenzkra ungttemplara. Sömu aðilar og stjórn stofnunarinnar geta ákveðið, að endurskoðun sé falin löggiltum endurskoðanda. Fer slík endurskoðun fram, ef einhver þessara aðila krefst þess. Þetta gildir þó aðeins fyrir eitt ár í senn.

6. gr.

Allir stjórnarmeðlimir svo og endurskoðendur, skulu vera góðir og gildir félagar í starfandi góðtemplarastúkum eða ungtemplarafélögum í umdæmi Umdæmisstúkunnar nr. 1 og hafa verið það eigi skemur en tvö ár samfleytt.

Nú verður sæti stjórnarmanns laust áður en starfstími hans er útrunninn og skal þá sá aðili, sem hafði valið hann til starfsins kjósa mann í hans stað og gildir sú kosning, sem eftir var af kjörtíma hans.

7. gr.

Stjórnin annast rekstur stofnunarinnar með þeirri verkaskiptingu, sem segir í skipulagsskrá þessari. Hún skal sjá um viðhald á eignum stofnunarinnar og góða umgengni um þær og gæta þess, að eignirnar séu hagnýttar og með þær farið í samræmi við tilgang stofnunarinnar og þannig, að Góðtemplarareglunni og íslenskum ungttemplurum sé samboðið.

8. gr.

Stjórnin kýs sér formann, varaformann, ritara og gjaldkera. Ritari heldur nákvæma bók yfir allt það, sem gerist á stjórnarfundum, svo og um annað það utan funda, sem máli getur skipt. Hann annast allar bréfaskriftir, heldur öllum bréfum, skjölum og skilríkjum saman og varðveitir, og skilar því síðan að starfstíma loknum í hendur eftirmanns síns.

Gjaldkeri hefur með höndum fjárreiður stofnunarinnar. Hann skal geyma sjóðinn í banka með ríkisábyrgð. Hann færir reikninga stofnunarinnar til bókar, og skilar nákvæmu yfirliti yfir tekjur og gjöld og efnahag stofnunarinnar í hver árslok til stjórnarinnar.

9. gr.

Stjórnin skal leggja starfsskýrslu sína og endurskoða reikninga, svo og starfsáætlun næsta árs fyrir framkvæmdanefnd Umdæmisstúkunnar nr. 1 og stjórn Umdæmisráðs íslenzkra ungtemplara eigi síðar en fyrir janúarlok ár hvert.

10. gr.

Stjórnin getur ráðið framkvæmdastjóra að stofnuninni og annað starfsfólk, sem með þarf, að svo miklu leyti, sem framkvæmdastjóra hefur ekki verið falin ráðning þess. Allir starfsmenn stofnunarinnar skulu vera góðtemplarar eða ungtemplarar.

11. gr.

Fé stofnunarinnar má aðeins nota samkvæmt hlutverki hennar, samanber 3. gr., og má aldrei binda eignir hennar veðböndum eða öðrum höftum, sem óviðkomandi eru tilgangi hennar. Eigi má heldur selja fasteignir stofnunarinnar, binda þær veðböndum, né kaupa slíkar eignir, er leggjast til stofnunarinnar, nema meiri hluti stjórnarinnar samþykki á tveim fundum í röð, og enn fremur framkvæmdanefnd umdæmisstúkunnar og stjórn umdæmisráðs ungtemplara.

12. gr.

Fari svo að Góðtemplarareglan á Íslandi eða íslenzkir ungtemplarar hætti að starfa um lengri eða skemmri tíma, skal sá aðili sem eftir starfar hafa með höndum stjórn stofnunarinnar. En jafnskjótt og sá aðili sem frá hvarf, byrjar starf að nýju, skal honum afhentur sinn hlutur í stofnuninni til umráða.

Hætti Góðtemplarareglan og islenskir ungtemplarar að starfa á Íslandi, þá ráðstafar umboðsmaður Hástúku I. O. G. T. í samráði við ríkisstjórn Íslands rekstri stofnunarinnar í þágu bindindisstarfs í landinu, en jafnskjótt og framangreindir aðilar, annar eða báðir, hefja starf á ný, skal þeim afhent stofnunin aftur til umráða.

13. gr.

Skipulagsskrá þessi verður ekki breytt nema a. m. k. $\frac{2}{3}$ hluti atkvæða í framkvæmdanefnd Umdæmisstúkunnar nr. 1 og stjórn Umdæmisráðs íslenskra ungtemplara hvors um sig séu með breytingunni, og Stórtemplarar samþykki. Þá þarf og samþykki ríkisvaldsins til þess að breytingin öðlist gildi.

14. gr.

Með skipulagsskrá þessari er úr gildi numin skipulagsskrá fyrir sumarheimili templara, nr. 228 9. okt. 1964 (Stj.tið. B, bls. 363—365).

15. gr.

Að fengnu samþykki stórtemplars skal leita staðfestingar forseta Íslands á skipulagsskrá þessari.

Þannig samþykkt með öllum atkvæðum á fundi í framkvæmdanefnd Umdæmisstúkunnar nr. 1 hinn 3. febrúar 1969.

F. h. framkvæmdanefndarinnar

Ólafur Jónsson, Halldór Sigurgeirsson,
umdæmistemplar. umdæmisritari.

Er samþykkur framanritaðri skipulagsskrá.

Ólafur Þ. Kristjánsson,
stórtemplar.

AUGLÝSING

um breyting á gjaldskrá fyrir Vatnsveitu Vestmannaeyja nr. 174/1968.

1. gr.

3. gr. gjaldskrárinnar orðist svo:

Vatnsskattur, samkvæmt 1. og 2. gr., skal innheimtast mánaðarlega, að einum tólfta hluta hverju sinni, með notkunargjöldum.

Gjaldskrárbreyting þessi, sem samin er og samþykkt af bæjarstjórn Vestmannaeyja, staðfestist hér með samkvæmt vatnalögum nr. 15 20. júní 1923, til þess að öðlast gildi þegar í stað og birtist til eftirbreytni öllum þeim, sem hlut eiga að máli.

Félagsmálaráðuneytið, 8. apríl 1969.

F. h. r.

Hjálmar Vilhjálmsson.

Hallgrímur Dalberg.

REGLUGERÐ

um breyting á reglugerð um Vatnsveitu Húsavíkur nr. 199 23. desember 1958.

1. gr.

8. gr. orðist svo:

Vatnsskatt skal greiða af öllum húseignum á vatnsveitusvæðinu, sem virtar eru til fasteignamats og vatni er veitt í eða næst til vatnsæða frá, og nemur hann árlega sem næst 3½% — þrjú og hálf af hundraði — fasteignamats. Árlegan vatnsskatt annarra fasteigna sbr. 3. gr. ákveður bæjarráð. Nú er um að ræða húseignir, þar sem fram fer vatnsnot til annars en venjulegra heimilisnota, t. d. vegna atvinnurekstrar og annarrar starfrækslu, frystihús, baðhús, sundlaugar, þvottahús, efnalaugar, þvottastöðvar, mjólkurbú, mjólkurbúdir, sláturhús, kjötvinnsla, fiskvinnslustöðvar, fiskbúdir, fiskaðgerðarhús, söltunarstöðvar, efnagerðir, mjólkurísframleiðsla, veitingahús, brauðgerð og annar iðnaður, sem þarf vatnsnot vegna framleiðslunnar, skal hinn árlegi vatnsskattur greiðast með 50% álagi. Skytt er að greiða vatnsskatt af húseignum og mannvirkjum, sem eru í byggingu, þótt ekki liggi fyrir fasteignamat, eftir nánari ákvörðun bæjarráðs.

2. gr.

Á 9. gr. verði svo hljóðandi breytingar:

b. liður hljóðar þannig:

Nú eru starfrækt þvottaplön fyrir bifreiðar á vatnsveitusvæðinu, t. d. í sambandi við eldsneytissölu til þeirra, og skulu þá eigendur þvottaplananna greiða kr. 5 000.00 á ári fyrir vatnsnotin á hverju þvottaplani auk vanalegs vatnsskatts á fasteignir.

c. og d. liðir falli niður.

Reglugerð þessi, sem samin er og samþykkt af bæjarstjórn Húsavíkur, staðfestist hér með samkvæmt vatnalögum nr. 15 20. júní 1923, sbr. lög nr. 93 5. júní 1947, um aðstoð til vatnsveitna, til þess að öðlast gildi þegar í stað, og birtist til eftirbreytni öllum þeim, sem hlut eiga að máli.

Félagsmálaráðuneytið, 9. apríl 1969.

F. h. r.

Hjálmar Vilhjálmsson.

Hallgrímur Dalberg.

9. apríl 1969.

Nr. 101.

SAMÞYKKT

fyrir Vatnsveitufélag Sandlækjarbænda.

1. gr.

Félagið heitir Vatnsveitufélag Sandlækjarbænda. Heimili þess og varnarþing er í Gnúpverjahreppi, Árnessýslu.

2. gr.

Tilgangur félagsins er að sjá býlum á félagssvæðinu fyrir vatni.

3. gr.

Stofnendur félagsins eru ábúendur býlanna Sandlækjarkots, Sandlækur 1 og Sandlækur 2.

Hver stofnandi greiðir 1000.00 kr. sem stofngjald og telst hann ekki fullgildur félagsmaður, fyrr en það stofngjald er greitt. Allt vatn í fjós, þvottahús og önnur þau hús, er heyra búrekstri jarðarinnar til, telst undir sama stofngjald og íbúðarhús.

Félagsskylda samkvæmt 1. mgr. þessarar greinar er því skilyrði háð, að ábúenda séu látin í té afnot af vatni því, sem félagið hefur til umráða.

4. gr.

Ábúendur væntanlegra nýrra býla á félagssvæðinu má taka í félagið með samþykki lögmæts aðalfundar.

Nýr félagsmaður greiðir sama stofngjald og eldri félagar og öll gjöld, sem á félaginu hvila, til jafns við aðra félagsmenn frá því, er hann gekk í félagið. Sjálfur skal hann kosta allar framkvæmdir, sem gera verður sérstaklega hans vegna, til þess að hann geti notað mannvirki félagsins.

5. gr.

Stofnkostnaði að upphaflegri aðalleiðslu vatnsveitunnar greiðist í eftirtöldum hlutum fyrir býli á félagssvæðinu: Sandlækjarkot að hálfu, Sandlækur 1 einn fjórða og Sandlækur 2 að einum fjórða.

Skal hann greiddur af stofngjöldum félagsmanna, þar sem þau hrökkva til og styrk, sem veittur kynni að verða til vatnsveitunnar.

Vatnsskatt skal innheimta árlega af hverju býli á félagssvæðinu, sem vatns nýtur úr vatnsveitunni. Skal félagsstjórn tiltaka upphæð hans þannig fyrir hvert reikningsár, að nægi til greiðslu vaxta og afborgana stofnkostnaðar aðalleiðslu vatnsveitunnar og til viðhalds.

Gjöld skv. 2. mgr. þessarar greinar má taka lögtaki ásamt áföllnum innheimtu-kostnaði, ef ekki er staðið í skilum um greiðslu gjalda til félagsins. Eignir félagsins standa til fullnægingar skuldbindingum þess. Enginn félagsmaður ber ábyrgð á skuldbindingum félagsins umfram gjöld þau, sem honum er gert að greiða til félagsins samkvæmt ákvæðum þessarar samþykktar.

6. gr.

Félagsstjórn er skylt að boða til félagsfundar, ef þrír félagar eða tveir stjórnar-meðlimir krefjast þess, enda greini þeir tilefni kröfunnar.

7. gr.

Félagsfundur er lögmætur, ef helmingur félagsmanna sækir hann, enda hafi löglega verið til hans boðað. Fundur er löglega boðaður, ef hverjum félagsmanni er tilkynnt fundarboðið bréflaga eða persónulega með fimm daga fyrirvara.

Á félagsfundum hafa allir félagsmenn jafnan rétt og ræður afl atkvæða úrslitum.

8. gr.

Aðalfundur félagsins skal haldinn eigi síðar en 1. apríl ár hvert. Til hans skal boða með viku fyrirvara, bréflaga eða persónulega.

Aðalfundur er lögmætur, ef $\frac{3}{4}$ félagsmanna sækir hann. Hafi þrisvar sinnum verið boðað til aðalfundar vegna ónógrar fundarsóknar, telst þriðji fundurinn lögmætur, hver sem fundarsókn er.

Á aðalfundi skulu teknar ákvarðanir um starfsemi félagsins á árinu, lagðir fram endurskoðaðir reikningar þess og kosnir þrír menn í stjórn félagsins og tveir endurskoðendur til eins árs í senn. Liggi önnur mál fyrir aðalfundi en venjuleg aðalfundarstörf, skal þess getið í fundarboði.

9. gr.

Stjórn félagsins skiptir með sér verkum. Störf stjórnar og endurskoðenda skulu vera ólaunuð. Formaður kveður stjórnina saman til fundar og boðar félagsfundu og aðalfundi.

Stjórnarfundir eru því aðeins lögmætir, að allir stjórnarmenn séu mættir.

Færa skal gerðabók stjórnarfunda og skal ritari stjórnarinnar lesa fundargerð í lok hvers fundar og undirrita hana ásamt formanni, þegar hún hefur verið samþykkt.

10. gr.

Stjórn félagsins hefur umsjón með vatnsveitunni, annast reikningshald hennar og innheimtu á gjöldum til félagsins. Hún sér um viðhald og viðgerðir á vatnsbóli og aðalleiðslu.

Viðhald heimæða og umbúnað í húsum annast félagsmenn hver hjá sér.

11. gr.

Samþykkt þessari má ekki breyta, nema á aðalfundi, enda hafi breytinganna verið getið í fundarboði og séu að minnsta kosti $\frac{2}{3}$ félagsmanna samþykkir þeim.

Samþykkt þessi, sem samin er og samþykkt af Vatnsveitufélagi Sandlækjarbænda í Gnúpverjahreppi, staðfestist hér með samkvæmt vatnalögum nr. 15 20. júní 1923, sbr. lög nr. 93 5. júní 1947 um aðstoð til vatnsveitna, til þess að öðlast gildi þegar í stað, og birtist til eftirbreytni öllum þeim, sem hlut eiga að máli.

Félagsmálaráðuneytið, 9. apríl 1969.

F. h. r.

Hjálmar Vilhjálmsson.

Hallgrímur Dalberg.

10. apríl 1969.

Nr. 102.

Staðfesting forsetans á skipulagsskrá fyrir Blóma- og trjáræktarsjóð Súgfirðinga, útgefin á venjulegan hátt að mandatum af dómsmálaráðherra 10. apríl 1969.

Skipulagsskráin er þannig:

SKIPULAGSSKRÁ

fyrir Blóma- og trjáræktarsjóð Súgfirðinga.

1. gr.

Sjóðurinn heitir „Blóma- og trjáræktarsjóður Súgfirðinga“.

2. gr.

Sjóðurinn er stofnaður með kr. 1 000.00 — eitt þúsund króna — gjöf frá Þórði Þórðarsyni og Sigríði Einarsdóttur á 50 ára hjúskaparafmæli, til minningar um Sigríði Ástu dóttur þeirra, er lézt 2. desember 1946.

3. gr.

Tekjur sjóðsins eru gjafir og áheiti, enn fremur sala minningarkorta o. fl., er sjóðsstjórnin ákveður.

4. gr.

Sjóðurinn er eign kvenfélagsins Ársól og skipa stjórn hans þrjár konur, kosnar á aðalfundi félagsins ár hvert.

5. gr.

Höfuðstól sjóðsins má aldrei skerða. Skal sjóðurinn ávaxtast, þar til hann er orðinn 5 þúsund krónur og má þá veita úr honum allt að helmingi af árstekjum sjóðsins. Þegar sjóðurinn er orðinn 10 þúsund krónur, má verja allt að $\frac{3}{4}$ árstekna samkvæmt tilgangi sjóðsins.

6. gr.

Tilgangur sjóðsins er að verðlauna fyrir góða hirðingu blóma- og trjágarða við íbúðarhús í Suðureyrarhreppi og skal jafnframt taka tillit til snyrtingar og útlits húsanna sjálfra.

Heimilt skal og að veita úr sjóðnum til styrktar öðrum menningarmálum innan hreppsins.

7. gr.

Stjórn sjóðsins hefur á hendi umsjón hans og geymir eignaskilríki og önnur skjöl. Skal hún halda gjörðabók um ákvarðanir til fjáröflunar og úthlutanir úr sjóðnum, er til kemur og semja ársreikning. Ársreikning sjóðsins skal árlega birta með efnahagsreikningi kvenfélagsins Ársól.

8. gr.

Sjóðurinn skal fyrst um sinn ávaxtast í Sparisjóði Súgfirðinga, en stjórn sjóðsins skal skylt að flytja hann í Landsbanka Íslands að nokkru leyti eða öllu, ef hún telur það tryggara.

9. gr.

Leita skal staðfestingar á skipulagsskrá þessari, og er þar með úr gildi fallin eldri skipulagsskrá sjóðsins frá 21. september 1949.

F. h. kvenfélagsins Ársól,

Sigrún Sturludóttir,
formaður.

REGLUGERÐ

um störf lækna við Sjúkrahúsið á Húsavík.

1. gr.

Yfirlæknir sjúkrahússins er formaður læknaíðs þess. Hann hefur réttindi og starfsskyldur samkvæmt sjúkrahúsalögum, en auk þess skal hann skipuleggja heilbrigðisþjónustu spítalans og hafa eftirlit með starfslíði, er að henni starfar. Hann tekur við beiðnum um innritun nýrra sjúklinga og stuðlar að hagræðingu í daglegum rekstri. Hann ber ábyrgð á heilbrigðisþjónustu sjúkrahússins gagnvart sjúkrahússtjórn.

2. gr.

Yfirlæknir og aðrir læknar, sem ráðnir eru að sjúkrahúsinu, skipa samstarfsnefnd, er sé ráðgefandi fyrir stjórn sjúkrahússins um allt, er varðar læknisþjónustu, samstarf og samhæfingu starfskrafta. Hún skal stuðla að þróun í starfsemi sjúkrahússins, þjónustugæðum, menntun lækna og annars starfsliðs. Samstarfsnefnd ber ábyrgð á því að staðli um læknisþjónustu sjúkrahúsa, ef settur verður, sé fylgt. Yfirlæknir er málssvari samstarfsnefndar gagnvart sjúkrahússtjórn.

3. gr.

Samstarfsnefnd heldur fundi daglega, þegar þess er kostur og ekki sjaldnar en 2—3 í viku. Á þessum fundum verði m. a. fjallað um eftirfarandi atriði:

- a. Skýrsla um síðustu vakt (vaktir).
- b. Greint sé frá innritun bráðra sjúkdómstílfella í sjúkrahúsið.
- c. Rætt um sjúkdómsgreiningu og meðferð sjúklinga á sjúkrahúsinu og ávallt skýrt frá breytingum á meðferð.
- d. Rædd sérstök sjúkdómstílfelli, valin daginn áður en með lengri fyrirvara.
- e. Ákvarðanir um stundun sjúklinga, þ. á m. hvaða læknir skuli aðallega annast meðferð „akut“ innlags sjúklings (sjúklinga) frá síðasta fundi nefndarinnar.
- f. Væntanlegar útskriftir sjúklinga.
- g. Væntanlegar innritanir sjúklinga.

4. gr.

Um verkaskiptingu lækna í sjúkrahúsinu og skiptingu sjúklinga milli lækna fer eftir samkomulagi þeirra, og/eða reglum, er sjúkrahússtjórn setur, að fengnum tillögum samstarfsnefndar. Innritun bráðra sjúkdómstílfella og fyrstu meðferð annast vakthafandi læknir og gerir sjúkrahússkýrslu.

Innritun sjúklings af biðlista skal, sé þess kostur, ákveðin með nokkrum fyrirvara og hvaða læknir skuli annast hann öðrum fremur. Stefnt sé að því, að þau hlutföll, sem samkomulag næst um varðandi starfssvið og skiptingu sjúklinga milli lækna, raskist sem minnst, a. m. k. ekki um lengri tíma.

Útskrift sjúklings og ritun læknabréfs annast sá læknir, sem aðallega hefur stundað sjúklinginn.

Yfirlæknir mælir yfirleitt fyrir um allar meiri háttar aðgerðir.

5. gr.

Stofugang að morgni annast læknar saman og kynnast meðferð sjúklinga hvers annars. Kvöldstofugang annast vakthafandi læknir.

6. gr.

Læknar sjúkrahússins gegna störfum yfirlæknis í fjarveru hans skv. ákvörðun sjúkrahússtjórnar, að fengnum tillögum samstarfsnefndar.

7. gr.

Reglugerð þessi kemur til framkvæmda strax, að því leyti sem aðstæður leyfa að mati sjúkrahússtjórnar, en að öllu leyti eigi síðar en 1. apríl 1970.

Reglugerð þessi, sem samin er og samþykkt af stjórn Sjúkrahússins í Húsavík, staðfestist hér með samkv. 3. gr. sjúkrahúsálaga nr. 54/1964 til þess að öðlast gildi þegar í stað og birtist til effirbreytni öllum þeim, sem hlut eiga að máli.

Dóms- og kirkjumálaráðuneytið, 11. apríl 1969.

Jóhann Hafstein.

Jón Thors.

AUGLÝSING

um breytingu á verði á lyfjum samkvæmt 4. gr. reglugerðar um hverjar vörur lyfsalar einir og læknar (dýralæknar), er rétt eiga eða leyfi hafa til lyfjasölu, mega hafa á boðstólum, selja eða afhenda, nr. 173 20. desember 1967.

Frá og með 1. maí 1969 breytist verð á samsettum vitamintöflum samkvæmt 1. mgr. 4. gr. reglugerðar nr. 173 20. desember 1967 og verður í útsölu kr. 65.50 hver 100 stykkja pakkning og sömuleiðis breytist verð á askorbínsýrutöflum samkvæmt 2. mgr. 4. gr. nefndrar reglugerðar og verður kr. 44.50 hver 100 stykkja pakkning.

Við verðið bætist söluskattur. Jafnframt fellur úr gildi auglýsing nr. 93 19. apríl 1968 um verð nefndra lyfja.

Í dóms- og kirkjumálaráðuneytinu, 17. apríl 1969.

F. h. r.

Baldur Möller.

Jón Thors.

Nr. 105.

18. apríl 1969.

REGLUGERÐ

um fasteignaskatt í Andakílshreppi, Borgarfjarðarsýslu.

Fasteignaskatt samkvæmt 3. gr. laga nr. 51 10. júní 1964 skal innheimta með 200% álagi í Andakílshreppi.

Reglugerð þessi staðfestist hér með samkvæmt lögum nr. 51 10. júní 1964, 5. gr., til þess að öðlast gildi þegar í stað og birtist til eftirbreytni öllum þeim, sem hlut eiga að máli.

Félagsmálaráðuneytið, 18. apríl 1969.

F. h. r.

Hjálmar Vilhjálmsson.

Hallgrímur Dalberg.

Nr. 106.

25. apríl 1969.

REGLUGERÐ

um viðvörumerki almannavarna.

Ákvæði reglugerðar þessarar gilda þar, sem gerðar eru ráðstafanir til almanna- varna samkvæmt 7. og 8. gr. laga nr. 94/1962, sbr. nr. 30/1967.

2. gr.

Með viðvörðun er hér átt við að almenningur fái vitneskju um yfirvofandi hættu af völdum hernaðaraðgerða eða náttúruhamfara. Viðvörðun skal framkvæma þannig að tryggt sé, svo sem framast er unnt, að allir íbúar svæðis séu varaðir við hættunni.

3. gr.

Til viðvörunar í kaupstöðum og kaaptúnnum með 2000 íbúa eða fleiri, skal nota handknúin tæki eða aðrar aðferðir. Leita skal samþykkis forstöðumanns almannavarna um gerð búnaðar eða aðferðir, sem notaðar eru til viðvörunar.

4. gr.

Viðvörun skal, svo sem aðstæður framast leyfa, framkvæma með samsvarandi hljóðmerkjum um land allt. Hljóðmerki skulu vera þrenns konar.

a. Merki um yfirvofandi hættu.

Með þrýstiloftsflautu (tyfon): Slitróttur tónn.

Með hljóflautu (sírenu): Hækkandi og lækkandi tónn.

Merki varir í 1 mínútu.

b. Merki um yfirvofandi úrfall geislavirkra efna.

Með þrýstiloftsflautu (tyfon): Slitróttur tónn:

6 stutt tónmerki og 15 sekúnda þögn.

Merkið skal endurtekið í 3 mínútur.

Með hljóflautu (sírenu): Hækkandi og lækkandi tónn:

6 sveiflur og 15 sekúnda þögn.

Merkið skal endurtekið í 3 mínútur.

c. Merki um að hætta sé liðin hjá.

Stöðugur tónn sem varir í 1 mínútu.

5. gr.

Til að tryggja að viðvörunarbúnaður sé ætíð virkur, skal hann reyndur reglulega. Viðvörunarkerfið skal reynt laugardag í fyrstu viku hvers ársfjórðungs, og skal það tilkynnt almenningi með nægum fyrirvara í útvarpi og blöðum.

Tæknilegan búnað viðvörunarkerfisins skal reyna einu sinni í mánuði, án þess að hljóðmerki sé gefið.

6. gr.

Hljóðmerki samkvæmt 4. grein, lið a og b, má eigi nota í öðru skyni en þar segir.

Eigi má heldur nota viðvörunarbúnaðinn til annarra merkjasendinga, nema með samþykki forstöðumanns almannavarna.

7. gr.

Reglugerð þessi er sett samkvæmt heimild í lögum um almannavarnir nr. 94/1962. sbr. lög nr. 30/1967.

Dóms- og kirkjumálaráðuneytið, 25. apríl 1969.

Jóhann Hafstein.

Ólafur W. Stefánsson.

REGLUGERÐ

um skipun hjálparliðs almannavarna.

1. gr.

Almannavarnanefndir fara með skipulagningu hjálparliðs almannavarna, hver í sínu umdæmi, eftir því, sem nánar segir í reglugerð þessari.

2. gr.

Lögreglustjóri skipar í hjálparlið að fengnum tillögum almannavarnanefndar, og er hverjum manni á aldrinum 18—65 ára skylt að gegna án endurgjalds starfi í hjálparliði almannavarna í umdæmi, þar sem hann dvelst.

Ákvörðun lögreglustjóra um skipun í hjálparlið má skjóta til dómsmálaráðherra.

Ef hætta vofir yfir eða tjón hefur orðið, má kveðja hvern mann 16 ára og eldri, sem tiltækur er, til tafarlausrar aðstoðar við hjálparlið.

3. gr.

Almannavarnanefnd sér um þjálfun hjálparliðs í umdæmi sínu, og fer um þjálfun eftir starfsreglum, sem forstöðumaður almannavarna setur.

Hver, sem starfar í hjálparliði, er skyldur að taka þátt í námskeiðum og æfingum, sem hann hefur verið kvaddur til, og ber honum að hlýða fyrirmælum og fara eftir starfsreglum.

4. gr.

Almannavarnir ríkisins halda námskeið fyrir yfirmenn og leiðbeinendur í hjálparliði.

5. gr.

Sá, sem starfar í hjálparliði, á rétt á bótum vegna meiðsla eða tjóns, sem hann kann að verða fyrir í slíku starfi.

6. gr.

Hjálparlið almannavarna skal aðstoða við eftirtalin verkefni: eldvarnir, björgun og sjúkraflutninga, ruðningsstarf, hjálparstarf vegna tjóns af völdum geislavirkni, sýkla eða eiturefna, löggæzlu, fjarskiptaþjónustu og félagslegt hjálparstarf.

7. gr.

Heimilt er almannavarnanefnd, meðan skipun hjálparliðs og þjálfun er á byrjunarstigi, að fresta skipulagningu og þjálfun hjálparliðs, að því er tekur til einstakra verkefna, samkvæmt 6. gr.

8. gr.

Stærð hjálparsveita skal vera sem hér segir:

Í umdæmi með allt að 3500 íbúa ekki færri en 35 menn, í umdæmi með 3500—6000 íbúa ekki færri en 60 menn, í umdæmi með 6000—10000 íbúa ekki færri en 100 menn, og síðan 100 manna sveit á hverja 10 000 íbúa.

Almannavarnanefnd ákveður tölu manna í hjálparsveitum, en heimilt er henni með sérstöku samþykki almannavarnaráðs að hafa hjálparsveit fámennari en gert er ráð fyrir í 2. mgr.

9. gr.

Forstöðumaður almannavarna veitir leiðbeiningar um starfsskiptingu innan hversrar hjálparsveitar, svo og um lágmarksbúnað hjálparliðs, en að öðru leyti kveður almannavarnanefnd á um þessi atriði.

10. gr.

Heimilt er almannavarnanefnd að semja við starfandi björgunarsveitir áhugamanna um að annast ákveðin verkefni á sviði almannavarna.

11. gr.

Reglugerð þessi, sem sett er samkvæmt 9. gr. laga nr. 94/1962, sbr. 4. gr. laga nr. 30/1967, öðlast gildi þegar í stað.

Dóms- og kirkjumálaráðuneytið, 25. apríl 1969.

Jóhann Hafstein.

Ólafur W. Stefánsson.

29. apríl 1969.

Nr. 108.

Staðfesting forsetans á skipulagsskrá fyrir Minningarsjóð Mortens Hansen, skólastjóra, útgefin á venjulegan hátt að mandatum af dómsmálaráðherra 29. apríl 1969.

Skipulagsskráin er þannig:

SKIPULAGSSKRÁ

fyrir minningarsjóð Rasmus Mortens Hansen, skólastjóra.

1. gr.

Sjóðurinn nefnist Minningarsjóður Mortens Hansen, skólastjóra.

2. gr.

Sjóðurinn var stofnaður árið 1923 af kennurum Barnaskóla Reykjavíkur. Nú er sjóðurinn kr. 22 902.19 í Sparisjóði Landsbankans, bók nr. 22571.

3. gr.

Tilgangur sjóðsins er að efla áhuga nemenda Miðbæjarskólans á lesgreinum þ. e. landafræði, náttúrufræði, kristnum fræðum og sögu.

Árlega skal veita einum eða fleiri nemendum í 6. bekk, þ. e. við barnapróf, verðlaun eða viðurkenningu fyrir ritgerðir um efni úr framantöldum greinum.

Ritgerðirnar skulu samdar í skólanum fyrir lok aprilmánaðar. Nemendur fá að velja um þrjú verkefni í hverri grein. Stjórn sjóðsins ákveður á hverju ári, hvort ritgerðarverkefni skulu vera úr öllum greinunum eða jafnvel aðeins úr einni þeirra.

Við úthlutun verðlauna og viðurkenningar má taka tillit til vinnubóka og próf-einkunna.

4. gr.

Til verðlauna skal verja sem næst $\frac{3}{4}$ af vöxtum sjóðsins.

5. gr.

Stjórn sjóðsins skipa skólastjóri Miðbæjarskólans og tveir af kennurum skólans, sem 6. bekkjar kennarar þess árs, er um ræðir, kjósa.

Kosning skal fara fram fyrir 1. okt.

Stjórnin úthlutar verðlaununum.

6. gr.

Ef síðar þætti betur henta, er heimilt að veita nemendum í 8. bekk, þ. e. við unglingspróf, verðlaun úr sjóðnum. Þá kjósa kennarar þeirra deilda kennara í stjórn sjóðsins.

7. gr.

Reikningar sjóðsins skulu árlega sendast Fræðsluskrifstofu Reykjavíkur til endurskoðunar.

Staðfesting forsetans á skipulagsskrá fyrir Minningarsjóð Ingibjargar Brandsdóttur leikfímikennara, útgefin á venjulegan hátt að mandatum af dómsmálaráðherra 29. apríl 1969.

Skipulagsskráin er þannig:

SKIPULAGSSKRÁ

fyrir minningarsjóð Ingibjargar Brandsdóttur, leikfímikennara.

1. gr.

Sjóðurinn nefnist: Minningarsjóður Ingibjargar Brands, leikfímikennara.

2. gr.

Sjóðurinn var stofnaður árið 1929 af samkennurum Ingibjargar. Stofnfé var kr. 1000.00 — eitt þúsund krónur. — Nú er sjóðurinn kr. 5996.93 í sparisjóði Útveggsbanka Íslands, bók nr. 14104.

3. gr.

Tilgangur sjóðsins er að efla áhuga stúlkna í Miðbæjarskólanum á leikfími og sundi.

Árlega skal veita verðlaun eða viðurkenningu einni eða fleiri stúlkum, sem ljúka barnaprófi. (Ath.: Heimilt er að veita nemendum við unglingspróf verðlaun eða viðurkenningu).

Til verðlauna og viðurkenningar skal bæði taka tillit til árangurs og ástundunar.

4. gr.

Til verðlauna skal verja sem næst $\frac{1}{2}$ vöxtum sjóðsins, en þegar hann er orðinn kr. 10 000.00 — tíu þúsund krónur — má verja allt að $\frac{3}{4}$ vaxta til verðlauna.

5. gr.

Leikfímikennari og sundkennari stúlkna í viðkomandi aldursflokki ásamt prófdómara gera tillögu um veitingu verðlauna og viðurkenningar. Ef ekki er samkomulag um hverjar skuli hljóta verðlaun eða viðurkenningu, sker skólastjóri úr.

6. gr.

Sjóðurinn er í vörzlu skólastjóra Miðbæjarskólans. —

Reikningar sjóðsins skulu árlega sendast Fræðsluskrifstofu Reykjavíkur til endurskoðunar.

Staðfesting forsetans á skipulagsskrá Barnaheimilissjóðs Sjómannadagsins í Reykjavík, útgefin á venjulegan hátt að mandatum af dómsmálaráðherra 29. apríl 1969.

Skipulagsskráin er þannig:

SKIPULAGSSKRÁ

Barnaheimilissjóðs Sjómannadagsins í Reykjavík.

1. gr.

Sjóðurinn heitir Barnaheimilissjóður Sjómannadagsins í Reykjavík.

2. gr.

Sjóðurinn er eign Sjómannadagsins í Reykjavík og er tilgangur hans að standa undur rekstri sumardvalarheimilis fyrir yngri börn og vinnuheimilis fyrir eldri börn, og skulu munaðarlaus sjómansbörn hafa forgangsrétt að dvöl þar.

3. gr.

Sjómannadagurinn leggur fram sem stofnfé jörðina Hraun (Hraunkot) í Grimsnesi ásamt íbúðarhúsi, útihúsum, barnaheimili, sem á jörðinni er og allan búnað, sem því fylgir.

4. gr.

Tekjur sjóðsins skulu vera gjafir, áheit, vistgjaldtekjur af sumardvalarheimili og vinnuheimili, leigutekjur af jörðinni Hraun, tekjur af uppskeru og aðrar tekjur, sem stjórn sjóðsins vinnur að því að afla.

5. gr.

Stjórn Sjómannadagsráðs fer með stjórn sjóðsins. Aðalfundi Sjómannadagsins skal þó heimilt að kjósa sérstaka framkvæmdanefnd, sem sér um rekstur heimilanna og framkvæmdir á jörðinni.

6. gr.

Reikningar sjóðsins skulu endurskoðaðir árlega af löggiltum endurskoðanda og skulu þeir birtir með öðrum reikningum Sjómannadagsins.

7. gr.

Verði sjóðurinn af einhverjum ástæðum lagður niður, skulu eignir hans renna til Sjómannadagsins í Reykjavík.

8. gr.

Leita skal staðfestingar forseta Íslands á skipulagsskrá þessari.

Reykjavík, 29. marz 1969.

F. h. Sjómannadagsráðs,
Pétur Sigurðsson.

Staðfesting forsetans á skipulagsskrá fyrir Minningarsjóð um Ármann Sveinsson, útgefin á venjulegan hátt að mandatum af dómsmálaráðherra 30. apríl 1969.
Skipulagsskráin er þannig:

SKIPULAGSSKRÁ

fyrir minningarsjóð um Ármann Sveinsson.

1. gr.

Sjóðurinn heitir Minningarsjóður um Ármann Sveinsson.

2. gr.

Stofnendur eru ýmsir vinir Ármanns Sveinssonar, stud. jur., sem lézt þann 10. nóvember 1968.

3. gr.

Stofnfé sjóðsins er kr. 82 325.00.

4. gr.

Tekjur sjóðsins eru vaxtarteikir, tekjur af sölu minningarkorta, framlög styrktarmanna og aðrar gjafir, sem sjóðnum kunna að berast.

5. gr.

Hlutverk sjóðsins er:

1. Að styrkja unga og efnilega menn eða konur til rannsóknarstarfa og skrifa um þjóðmál (stjórnsmál, stjórnarfar, íslenska atvinnuvegi, sögu landsins o. s. frv.).
2. Að veita viðurkenningu fyrir unnið starf samkvæmt 2. lið og rennur þá veitt peningaupphæð til útgáfu þeirrar ritsmíðar, sem viðurkenningin er veitt fyrir.
3. Að hlutast til um að ýmsar greinar og skrif Ármanns Sveinssonar verði gefin út í bókarformi.
4. Að sinna öðrum verkefnum, sem sjóðstjórn ákveður með samþykki styrktarmannafundar.

6. gr.

Styrktarmenn sjóðsins geta allir þeir orðið, sem greiða árlegt framlag til sjóðsins. Upphæð þess framlags skal ákveðið á fundi styrktarmanna, sem haldinn skal í janúarmánuði ár hvert. Á þeim fundi gefur stjórn sjóðsins skýrslu um starfsemi hans, leggur fram reikninga auk þess, sem sjóðstjórn er kjörin.

7. gr.

Stjórn sjóðsins skipa 7 menn, sem kjörnir eru á fundi styrktarmanna skv. 6. gr. og úr þeirra hópi. Stjórnin skiptir sjálf með sér verkum (formaður, ritari, gjaldkeri). Hlutverk stjórnarinnar er að annast um varðveislu sjóðsins og úthlutan styrkja og viðurkenninga.

8. gr.

Árlega má verja allt að $\frac{3}{4}$ hlutum styrktarmannaframlaga, auk $\frac{3}{4}$ hluta vaxtarteikua, til úthlutunar samkvæmt 5. gr. Hinn hlutinn leggst við höfuðstól, sem ekki má skerða. Styrktarmannafundur ákveður, hvernig ráðstafa skuli öðru fé, sem sjóðnum kann að berast. Telji sjóðstjórn ekki ástæðu til þess að ráðstafa því fé, sem heimilt er að úthluta samkvæmt 5 gr., getur hún annaðhvort lagt það fé við höfuðstólinn eða geymt það til síðari úthlutunar.

9. gr.

Skipulagsskrá þessi er samþykkt á fundi styrktarmanna 14. apríl 1969, og verður henni ekki breytt nema með samþykki meirihluta skráðra styrktarmanna.

10. gr.

Leita skal staðfestingar forseta Íslands á skipulagsskrá þessari.

REGLUGERÐ

fyrir Hitaveitu Flúða og nágrennis, Hrunamannahreppi.

1. gr.

Gildissvið.

Reglugerð þessi gildir um byggðasvæði Flúða, Hellisholts, Grafar, Laxár-hlíðar og Sunnuhlíðar.

2. gr.

Stjórn hitaveitu.

Aðalfund skal halda ár hvert, eigi síðar en í marzmánuði. Stjórn sé skipuð þremur mönnum, tveir kosnir á aðalfundi árlega, en sá þriðji af hreppsnefnd Hrunamannahrepps.

Sami háttur skal á hafður um kosningu varamanna.

Stjórnin skiptir sjálf með sér verkum.

Endurskoðendur skulu vera tveir, annar skal vera endurskoðandi reikninga Hrunamannahrepps, en hinn kosinn á aðalfundi ár hvert. Sami háttur skal á hafður um varamenn.

Reikningsár félagsins sé almanaksárið.

Aðalfund skal boða með viku fyrirvara og er hann lögmætur ef helmingur félaganna er mættur. Verði aðalfundur ekki löglegur skal boða aftur til fundar innan mánaðar og er hann lögmætur án tillits til fundarsóknar.

3. gr.

Einkaleyfi hitaveitu.

Hitaveita Flúða og nágrennis hefur einkaleyfi á dreifingu og sölu á heitu vatni á byggðasvæði Flúða, svo og eftir sérsamningum hverju sinni utan byggðasvæðisins.

4. gr.

Dreifikerfi og dælustöð.

Hitaveitan lætur byggja stofn og dreifiaðar inn fyrir húsvegg.

5. gr.

Viðhaldsskylda.

Hitaveitan hefur viðhaldsskyldu á dreifikerfi sínu. Notanda er óheimilt að gera lagnir óaðgengilegar til eftirlits eða viðgerða.

6. gr.

Ábyrgð hitaveitu.

Hitaveitan er ekki bótaskyld, þótt notendur verði fyrir tjóni vegna frosta, ófullnægjandi hita eða vegna rafmagstruflana, breytinga á hverum eða af öðrum óviðráðanlegum orsökum. Þá er hitaveitan ekki bótaskyld, þótt tjón verði á mönnum, munum, eða eignum frá hitalögnum innanhúss.

7. gr.

Umsóknir.

Húseigendur og aðrir, sem óska að gerast notendur hitaveitunnar, skulu áður en framkvæmdir hefjast við að leggja dreifikerfi veitunnar, senda stjórn hennar skriflegar umsóknir um aðild að veitunni ásamt upplýsingum um vatnsmagn það, sem þeir óska að fá, svo og um stærð húsa.

Nýir notendur og þeir, sem óska eftir að fá fram breytingu á vatnsmagni sínu, eftir að lagningu upphafslegs dreifikerfis er lokið, skulu og senda umsóknir þar um, til stjórnar hitaveitunnar. Stjórnin getur tekið sér frest, allt að einu ári, til að verða við beiðni, ef hún hefur í för með sér verulegar breytingar á dreifikerfi veitunnar.

8. gr.

Dælur.

Óheimilt er að tengja dælur við heimæðar. Við innanhúskerfi þarf leyfi stjórnar hitaveitunnar til notkunar á dælum, sem tengjast kerfi veitunnar.

9. gr.

Um notkun vatns.

Enginn getur haldið réttindum til vatns, án þess að nýta það, þó stofngjald hafi verið greitt af því, lengur en í fjögur ár án þess að greiða afnotagjöld.

Ekki hafa kaupendur vatns rétt til að endurselja, gefa eða leigja öðrum það vatn, sem þeir hafa umráð yfir. Hámark á vatni til hvers býlis skal vera tveir og hálfur sek.l. að öðru leyti fer það eftir mati stjórnar hitaveitunnar hverju sinni.

Stjórn hitaveitunnar hefur rétt til þess að kveða nánar á um nýtingu heita vatnsins og ákveða hámarkshitastig frárennslisvatns, þó þannig að mörkin liggja á milli 40° C og 60° C.

10. gr.

Takmörk hitanotkunar.

Hitaveitan getur fyrirskipað takmörkun á hitanotkun, ef hún telur það nauðsynlegt. Hitaveita hefur rétt til að loka fyrir hita vegna viðgerða, en full hitagjöld ber að greiða, þótt að notandi hafi orðið fyrir lokun af slíku.

11. gr.

Viðurlög.

Brot á reglugerð þessari varða sektum, allt að krónum þrjátíu þúsund, nema að þyngri refsing liggja við að lögum. Mál út af slíkum brotum skal farið með að hætti opinberra mála.

Reglugerð þessi, sem er samín og samþykkt af stjórn Hitaveitu Flúða og nágrennis, staðfestist hér með samkvæmt lögum nr. 3 31. janúar 1953 um hitaveitur utan Reykjavíkur, til að öðlast gildi þegar í stað og birtist til eftirbreytni öllum þeim, sem hlut eiga að máli.

Félagsmálaráðuneytið, 30. apríl 1969.

F. h. r.

Hjálmar Vilhjálmsson.

Hallgrímur Dalberg.

AUGLÝSING

um breytingu á gjaldskrá fyrir Rafveitu Reyðarfjarðar, nr. 21 26. janúar 1968.

Hreppsnefnd er heimilt að hækka gjöld samkvæmt gjaldskránni um allt að 20%.

Gjaldskrárbreyting þessi staðfestist hér með samkvæmt vatnalögum nr. 15 20. júní 1923, og orkulögum nr. 58 29. apríl 1967, til þess að öðlast þegar gildi.

Atvinnuáráðuneytið, 30. apríl 1969.

Ingólfur Jónsson.

Þorv. K. Þorsteinsson.

GJALDSKRÁ

fyrir Rafveitu Selfoss.

I. RAFORKA

Rafveita Selfoss selur raforku á þann hátt og við því verði sem hér segir:

A. Lýsing.

- | | |
|---|---------------------------------|
| 11. Til almennrar lýsingar um kwst.mæli: | |
| a. Mælisleiga samkvæmt kafla II. | |
| b. Orkugjald | 8.00 kr./kwst. |
| 12. Til almennrar lýsingar um kwst.mæli: | |
| a. Mælisleiga samkvæmt kafla II. | |
| b. Fastagjald af gólfleti í rúmi því, er lýsa skal: | |
| Fyrir búðir, vinnustofur og skrifstofur | 40.00 kr./m ² á ári. |
| Fyrir ganga og geymslur | 16.00 kr./m ² á ári. |
| c. Orkugjald | 2.40 kr./kwst. |
| 13. Til götulýsingar um kwst.mæli: | |
| a. Mælisleiga samkvæmt kafla II. | |
| b. Orkugjald | 2.40 kr./kwst. |
| og annast þá rafveitan rekstur lýsingarkerfisins. | |

14. Til nota um vinnulagnir, meðan á byggingu stendur, um kwst.mæli:
- Mælisleiga samkvæmt kafla II.
 - Orkugjald 4.00 kr./kwst.

B. Almenn heimilisnotkun o. fl.

21. Til heimilisnotkunar um kwst.mæli:
- Grunngjald 180.00 kr./herb. á ári.
 - Orkugjald 180.00 kr./ári.
 - Fastagjald af hverju herbergi 1.70 kr./kwst.
- Í útreikningi á fjölda herbergja skal telja öll herbergi, sem ætluð eru til íbúðar, og eldhús. Herbergi minni en 5 m² skal telja sem hálf, en stærra en 25 m² sem tvö, þar sem meðalstærð herbergja í íbúð er minni en 10 m², má reikna með þeirri meðalstærð.
22. Til matargerðar í gisti- og veitingahúsum, sjúkrahúsum og öðrum slíkum stöðum, enda séu tæki fasttengd, um kwst.mæli:
- Mælisleiga samkvæmt kafla II.
 - Orkugjald 1.70 kr./kwst.

C. Vélanotkun.

31. Um kwst.mæli:
- Grunngjald 360.00 kr./ári.
 - Orkugjald 4.00 kr./kwst.
- Hafi vélarnar mjög stuttan notkunartíma á ári, má krefjast minnsta árgjalds 640.00 kr./kw. í málraun véla.
- Eftir þessum gjaldskrárlíð má einnig selja raforku til lýsingar og greiðist þá að auki fermetragjald af gólfleti, reiknað eftir sömu reglum og gilda um líð 12, en þriðjungi lægri.
32. Um afl og orkumæli (mestaafismæli):
- Grunngjald 2 208.00 kr./ári.
 - Aflgjald af notuðu afli 2 208.00 kr./kw. á ári.
 - Orkugjald 0.55 kr./kwst.
- Notað afl hvers almansárs telst vera meðaltal fjögurra hæstu álestra, en álestrar fari fram mánaðarlega og með sem jöfnustu millibili. Aflnotkun mælist sem meðalálág yfir stundarfjórðung.
33. Ef ekki eru tók á að mæla notað afl um kwst.mæli:
- Grunngjald 2 208.00 kr./ári.
 - Fastagjald miðað við málraun véla 1 758.00 kr./ á ári.
 - Orkugjald 0.55 kr./kwst.
34. Til súgurrkunar á heyi um kwst.mæli:
- Grunngjald 360.00 kr./ári.
 - Orkugjald 1.70 kr./kwst.

Framangreint raforkuverð fyrir vélanotkun miðast við að fasviksstuðull tækja hjá notanda, t. d. rafsuðuspenna, sé eigi lægri en 0.8. Sé hann lægri, getur rafveitan krafizt þess að hann sé hækkaður upp í það gildi.

Rafveitustjóri getur bannað notkun rafsuðuspenna eða takmarkað notkun þeirra við tiltekna tíma sólarhrings.

D. Hitun.

41. Til húshitunar, enda megi þá rjúfa strauminn í allt að 3 klst. á dag á tímum mesta álags rafveitunnar, þó eigi lengur en 1½ klst. í senn, um kwst.mæli:
- Mælisleiga samkvæmt kafla II.
 - Orkugjald 0.45 kr./kwst.
42. Til húshitunar, í 9 klst. á tímanum frá kl. 22 til 9, um kwst.mæli:
- Mælisleiga samkvæmt kafla II.
 - Orkugjald 0.30 kr./kwst.
43. Til hitunar í vatnsgeymum og gufukötlum, enda megi þá rjúfa strauminn í allt að 4 klst. á dag á tímum mesta álags rafveitunnar, þó eigi lengur en 2 klst. í senn, um kwst.mæli:
- Mælisleiga samkvæmt kafla II.
 - Orkugjald 1.10 kr./kwst.
44. Til bókunarofna í brauðgerðarhúsum og til annarra hliðstæðra nota, í 10 klst. á tímanum frá kl. 22 til 9, um kwst.mæli:
- Mælisleiga samkvæmt kafla II.
 - Orkugjald 0.55 kr./kwst.
45. Sameina má gjaldskrárliði 43 og 44 og selja um tvígjaldsmæli.

Um framangreinda hitagjaldskrárliði gildir eftirfarandi ákvæði. Minnsta árgjald skal vera sem svarar 1500 klst. notkun á hvert kw. uppsetts afls hitunar-tækis.

Önnur skilyrði fyrir raforkusölu til hitunar:

- Að vélarafli, línur og spennar þoli álagið að dómi rafveitustjóra.
- Að notandi setji klukkurofa fyrir hitalögnina og kosti viðhald þeirra. Þá getur rafveitustjóri ákveðið, að rafveitan leggi til rofa og annist viðhald þeirra og kostar þá notandinn tengingu þeirra og greiðir leigu af þeim, samkvæmt reglum, sem gilda um leigu á mælum.
- Að hitatæki, lagnir og búnaður sé samkvæmt fyrirmælum rafveitunnar, ofnar og önnur hitatæki fasttengd og hitastillar notaðir, sé þess krafizt.

Alla raforkunotkun, sem ótalin er og ekki kemst undir aðra liði þessarar gjaldskrár, skal selja eftir gjaldskrárlið 11. Þegar sérstaklega stendur á má rafveitustjóri þó, að tilskildu samþykki rafveitustjórnar, selja raforku eftir sérstökum samningi, þó eigi lengur en til eins árs í senn.

Lægsta gjald fyrir raforkunotkun um heimtaug skal vera 1200 kr. á ári. Skal mismunur á ársnotkun og lægsta gjaldi, ef einhver er, innheimtur á fyrra árshelmingi næsta árs.

II. MÆLILEIGA

Rafveitustjóri ákveður stærð og gerð mælitækja, sem nota skal fyrir hverri veitu, og er ákvörðun hans skuldbindandi fyrir notandann, sem skal greiða leigu af mælitækjum sem hér segir:

- Af einfasa kwst.mælum 30 A og minni 132.00 kr./ári.
- Af þrífasa kwst.mælum 50 A og minni 228.00 kr./ári.
- Af þrífasa kwst.mælum yfir 50 A og til 100 A 324.00 kr./ári.

Af öðrum mælitækjum en þeim, sem nefnd eru, enn fremur klukkurofum, skal ársleiga vera sem næst 15% af verði tækjanna.

III. HEIMTAUGARGJALD

Rafveitustjóri ákveður stærð og gerð heimtaugar eða spennistöðvar fyrir hverja húsveitu. Umsækjandi heimtaugar skal gera grein fyrir væntanlegri notkun húsnæðis og helztu raforkunotkun.

Ein heimtaug er lögð að eign eða eignum á hverri lóð og skal greiða heimtaugargjald af hverri heimtaug (spennistöð) samkvæmt eftirfarandi reglum.

Málst. stofnvara		Hámarks- afl KVA	Heimtaugargj.	Yfirlengdargjald	
i 3 × 220 V kerfi Amp.	i 2 × 380 V kerfi Amp.		Samkv. jöfnu 2760 kr. + 276 kr. × KVA kr.	Jarðl. heimt. samkv. jöfnu 280 + 4 × KVA kr./m	Loftlínu- heim- taug kr./stólpa
2 × 60	1 × 60	13	6 348.00	332.00	5 060.00
3 × 60	2 × 60	22	8 832.00	368.00	6 045.00
3 × 100	3 × 60	38	13 248.00	432.00	6 900.00
		50 sp.	16 560.00		
	3 × 100	66	20 976.00	544.00	12 600.00
3 × 200		75 (sp.)	23 460.00	580.00	
		100 sp.	30 360.00		
3 × 350	3 × 200	132	39 192.00	808.00	
		150 sp.	44 160.00		
		200 sp.	57 960.00		
	3 × 350	231	66 516.00		
		300 sp.	85 560.00		

sp.: spennir. — (sp.): stofnvör eða spennir.

Umframgjald vegna stærðar lóðar reiknast fyrir bæði jarðstrengs- og loftlínuheimtaug kr. 2.30 á hvern m² umfram 800 m².

Yfirlengdargjald miðast við jarðstrengsheimtaug lengri en 15 m og loftlínuheimtaug lengri en 30 m.

Lengd jarðstrengsheimtaugar reiknast frá lóðarmörkum við götu, stytztu greiðfæra leið að varkassa á útvegg, teljist hagkvæmara að hafa varkassa á innvegg skal leita samþykkis rafveitustjóra um gerð og frágang pípu, sem strengurinn verður dreginn í. Sé jarðstrengsheimtaug lögð frá loftlínu (samkvæmt ósk heimtaugarbeiðanda) skal lengd heimtaugar reiknuð frá loftlinustólpa að varkassa, en þveri heimtaugin akbraut skal breidd akbrautar dregin frá.

Lengd loftlínuheimtaugar reiknast frá næsta stólpa stytztu greiðfæra leið að varkassa.

Sé lögð bráðabirgðaheimtaug í vinnuskúr eða hús í byggingu, skal greitt fyrir hana, sem hér segir:

60 amp., einfasa kr. 1 700.00. — 60 amp., þrífasa kr. 2 200.00.

Séu aðstæður þannig, að kostnaður við lagningu bráðabirgðaheimtaugar verði óeðlilega hár, má taka gjald fyrir hana samkvæmt kostnaði.

Telji rafveitustjóri að auka þurfi flutningsgetu heimtaugar eða spennis, skal notandinn greiða mismun, samkvæmt gjaldskrá. Sé nauðsynlegt eða hagkvæmara að setja upp spennistöð að mestu eða öllu leyti, vegna eins notanda, skal hann leggja til lóð eða húsnæði fyrir spennistöðina, eftir því sem hagkvæmara þykir að dómi rafveitustjóra, vegna staðsetningar stöðvarinnar.

Þegar lóð er lögð til, er það gert rafveitunni að kostnaðarlausu og skal í öllu hlíta skilmálum rafveitunnar um stærð og staðsetningu stöðvarinnar.

Þegar húsnæði er lagt til skal það fullnægja settum skilyrðum um gerð spennistöðvarhúsa, að dómi rafveitustjóra. Eðlilegur kostnaður notanda við gerð húsnæðis fyrir spennistöðina greiðist af rafveitunni, og kemur til frádráttar heimtaugargjaldi, þó aldrei meiri frádráttur en heimtaugargjaldinu nemur.

Gjaldskrá þessi gildir í skipulögðum hverfum. Sé um óskipulagt svæði að ræða eða aðstæður óeðlilegar, skal greiða heimtaugargjald samkvæmt kostnaðarreikningi. Heimtaugargjald skal greitt að fullu, þegar sótt er um heimtaug.

IV. OPNUNARGJALD

1. Hafi gjald samkvæmt gjaldskrá þessari eigi verið greitt, svo að til lokunar hafi komið fyrir veitu, skal taka gjald fyrir enduropnun 140 krónur.
2. Ef fundin eru óleyfileg eða of stór vör við skoðun, skal veitunni lokað tafarlaust, og verður hún ekki enduropnuð, fyrr en notandinn hefur greitt 140 krónur á skrifstofu rafveitunnar.

V. HEIMILD TIL HÆKKUNAR

Hreppsnefnd er heimilt að hækka eða lækka gjöld, sem ákveðin eru í gjaldskrá þessari, um allt að 15%, án sérstakrar staðfestingar ráðuneytisins. Enda auglýsi hreppsnefnd breytinguna í Lögbirtingablaðinu áður en til hennar kemur.

Gjaldskrá þessi, sem hreppsnefnd Selfosshrepps hefur samið og samþykkt og gerð er samkvæmt vatnalögum nr. 15 20. júní 1923, og orkulögum nr. 58 29. apríl 1967, staðfestist hér með til að öðlast gildi þegar í stað og birtist til eftirbreynti öllum þeim, sem hlut eiga að máli.

Jafnframt er úr gildi numin gjaldskrá fyrir Rafveitu Selfoss nr. 14 25. janúar 1968.

Atvinnumálaráðuneytið, 30. apríl 1969.

Ingólfur Jónsson.

Þorv. K. Þorsteinsson.

30. apríl 1969.

Nr. 115.

G J A L D S K R Á

fyrir Hitaveitu Flúða og nágrennis.

1. gr.

Hitaveita Flúða og nágrennis sér um dreifingu hitaorku úr veitukerfum, sem hún lætur gera, og innheimtir gjald fyrir það, eftir þeim reglum, sem settar eru fram í reglugerð um Hitaveitu Flúða og nágrennis og gjaldskrá þessari.

Hitaveitan sér um innheimtu gjalds fyrir hitaréttindi, sem notendum eru í té látin, hverju sinni.

2. gr.

Hitaveitan lætur þeim húsum, sem tengd verða veitukerfum hennar, í té hitaorku, sem ætla má, að nægi til hitunar, að álitu sérfróðra manna, enda séu ofnar nógu stórir.

Ekki skal reikna með, að meðalhiti ofna sé hærri en 65° C.

3. gr.

Stofngjöld skulu vera sem hér segir:

Af hverjum pöntuðum sek.l.	kr. 10 000.00.
Af íbúðar-, skóla- og samkomuhúsnæði	— 15.00 m ³ .
Af iðnaðar-, verzlunar- og verkstæðishúsnæði	— 10.00 m ³ .
Af öðru húsnæði	— 5.00 m ³ .

4. gr.

Rekstrargjöld skulu vera sem hér segir:

Af íbúðar-, skóla- og samkomuhúsnæði	kr. 15.00 m ³ /ár.
Af iðnaðar-, verzlunar- og verkstæðishúsnæði	— 10.00 m ³ /ár.
Af öðru húsnæði	— 5.00 m ³ /ár.
Af hverjum sek.l. til ylræktar	— 11 000.00 á ári.

5. gr.

Stofngjöld skulu greidd, þegar stjórn hitaveitunnar ákveður. Gjöld samkvæmt 4. gr. skulu krafín ársfjórðungslega. Hver húseigandi og ábúandi býlis ber ábyrgð á því, að stofngjald og rekstrargjöld séu greidd á réttum gjalddögum. Það teljast vanskil, ef gjald er ekki greitt að fullu innan fjórtán daga frá gjalddaga.

6. gr.

Öll gjöld samkvæmt gjaldskrá þessari má taka lögtaki á kostnað gjaldanda.

7. gr.

Hitaveitan hefur rétt á að loka fyrir rennsli heita vatnsins til þess notanda, sem vanrækir að greiða hitaveitugjöld. Ákvörðun um lokun tilkynnist með tíu daga fyrirvara. Kostnað af slíku greiðir sá, sem vanskilum veldur.

8. gr.

Starfsmönnum hitaveitunnar skal hvenær sem er frjálts aðgangur að stillikrönum, hemlum og ef settir verða mælar eða önnur stillitæki, sem eru í sambandi við hitaveituna. Er húseiganda skylt að hlíta fyrir mælum starfsmanna veitunnar gegn misnotkun heita vatnsins.

9. gr.

Heimilt er stjórn hitaveitunnar að hækka eða lækka gjöld í gjaldskrá þessari í sama hlutfalli og vísitala byggingarkostnaðar breytist, án staðfestingar ráðuneytisins.

Gjaldskrá þessi, sem samin er af stjórn Hitaveitu Flúða, staðfestist hér með samkvæmt lögum nr. 3 31. janúar 1953 um hitaveitur utan Reykjavíkur til að öðlast gildi þegar í stað og birtist til eftirbreytni öllum þeim, sem hlut eiga að máli.

Félagsmálaráðunetið, 30. apríl 1969.

F. h. r.

Hjálmar Vilhjálmsson.

Hallgrímur Dalberg.

AUGLÝSING

um breyting á byggingarsamþykkt Reykjavíkur nr. 39 24. marz 1965.

1. gr.

Í stað orðanna „2 kr.“ í 1. mg.r 101. gr. samþykktarinnar komi „kr. 3.25“ og í stað orðanna „200 krónur“ í 2.—5. mgr. sömu greinar komi „kr. 325.00“.

Samþykktarbreyting þessi, sem borgarstjórn Reykjavíkur hefur samið og samþykkt, staðfestist hér með samkvæmt lögum nr. 61 31. október 1944, um byggingarmálefni Reykjavíkur, til að öðlast gildi þegar í stað.

Félagsmálaráðuneytið, 2. maí 1969.

F. h. r.

Hjálmar Vilhjálmsson.

Hallgrímur Dalberg.

2. maí 1969.

Nr. 117.

REGLUGERÐ

um breyting á reglugerð fyrir Vatnsveitu Siglufjarðarkaupstaðar
nr. 6 20. janúar 1964.

1. gr.

Í stað orðanna í 8. gr.: „Vatnsskattur skal greiddur af öllum húsum með 1.2% — einum og tveimur tíundu af hundraði — af fasteignamati húsanna“ komi: „Vatnsskattur skal greiddur af öllum húsum með 2.25% — tveimur og einum fjórða af hundraði — af fasteignamati húsanna“.

2. gr.

Vatnsskattur, reiknaður af útflutningsverðmætum samkv. 9. gr. hækki um 100%.

3. gr.

Vatnsskattur við starfsrækslu miðað við sölu um mæli samkvæmt 10. gr., hækki úr kr. 1.00 á smálest í kr. 2.00 á smálest.

Reglugerðarbreyting þessi, sem bæjarstjórn Siglufjarðarkaupstaðar hefur samið og samþykkt, staðfestist hér með samkvæmt lögum nr. 15 20. júní 1923, sbr. lög nr. 93 5. júní 1947, til þess að öðlast gildi þegar í stað.

Félagsmálaráðuneytið, 2. maí 1969.

F. h. r.

Hjálmar Vilhjálmsson.

Hallgrímur Dalberg.

REGLUGERÐ

fyrir Vatnsveitu Reykjahlíðarhverfis í Skútustaðahreppi.

1. gr.

Skútustaðahreppur í Suður-Þingeyjarsýslu hefur einkaleyfi til að reka vatnsveitu og sölu neytluvatns í Reykjahlíðarhverfi í hreppnum.

2. gr.

Skylt er hverjum manni að láta af hendi land og landsafnot í þarfir vatnsveitunnar.

3. gr.

Hreppsnefnd Skútustaðahrepps hefur á hendi yfirstjórn vatnsveitunnar og sér um fjárreiður hennar og bókhald, en vatnsveitunefnd annast öll framkvæmdastörf við vatnsveituna þ. á m. viðhald og endurbætur í samráði við oddvita og hreppsnefnd.

4. gr.

Vatnsveitunefnd skal kosin af hreppsnefnd til fjögurra ára í senn að afstöðnum sveitarstjórnarkosningum. Skal nefndin skipuð þremur aðalmönnum og jafnmörgum til vara, og skulu a. m. k. tveir nefndarmanna vera búsettir í Reykjahlíðarhverfi.

5. gr.

Enginn má án leyfis vatnsveitunefndar leggja vatnsæðar frá vatnsveitukerfinu eða tengja aflvélar við það.

Hver húseigandi, sem fær hús sitt tengt við vatnsveituna, skal annast um lagningu heimæðar frá götuæð veitunnar og greiða kostnað af henni, og ber honum að fara eftir fyrir mælum vatnsveitunefndar um allt, sem lýtur að tengingu og lagningu heimæðar, svo og lagningu innanhússvatnskerfis.

Sama gildir um viðhald heimæðar og innanhússvatnskerfis, og er hverjum húseiganda skylt að gera tafarlaust við leka á vatnsæðum þeim, er í grein þessari eru taldir.

6. gr.

Heimilt er umsjónarmönnum veitunnar að fara um hús og lóðir vatnsnotenda til að athuga vatnslagnir og gera þær ráðstafanir í þágu vatnsveitunnar, sem þeir telja nauðsynlegar. Loka má fyrir vatn, meðan hreinsun og viðgerð fer fram á geymum eða æðum veitunnar, enda skal slíkt tilkynnt fyrir fram, ef kostur er.

7. gr.

Hver sá, er fær tengda heimæð frá aðalveitu, skal greiða í eitt skipti stofngjald kr. 7000.00 sé um íbúðarhúsnæði að ræða. Um stofngjald fyrir húsnæði, sem notað er til atvinnurekstrar, s. s. veitingahús, verzlánir og iðnfyrirtæki, skal sveitarstjórn gera sérsamning hverju sinni.

Stofngjald skal greiða í síðasta lagi, þegar tenging fer fram.

8. gr.

Af öllum húseignum á veitusvæðinu, sem vatni er veitt í eða úr næst til vatnsæða, skal árlega greiða vatnsskatt, er nemi 4% — fjórum af hundraði — fasteignamats húseignarinnar, auk þess sem húseigandi skal greiða árlega fastagjald kr. 800.00 af hverri húseign.

Séu fleiri en ein íbúð í sama húsi, greiðist árlega í fastagjaldi kr. 800.00 af hverri íbúð.

9. gr.

Auk vatnsskatts og fastagjalds samkvæmt 8. gr. skal árlega greiða aukavattnskatt vegna fyrirtækja og atvinnurekstrar s. s.: veitingahúsa, verzlana, iðnfyrirtækja og þvottastöðva fyrir bifreiðar. Aukavattnskattur skal vera kr. 2.00 af rúmmetra. Ef vatnið er ekki mælt, skal áætla notkunina.

10. gr.

Fyrir önnur vatnsafnot skal greiða, svo sem hér segir:

- | | |
|--|-----------|
| a. Fyrir hvern nautgrip, sem inni er að vetri | kr. 50.00 |
| b. Fyrir hvert hross, sem inni er að vetri | — 30.00 |
| c. Fyrir hverja sauðkind, sem inni er að vetri | — 2.00 |

11. gr.

Hreppsnefnd Skútustaðahrepps er heimilt að breyta gjöldum samkvæmt reglugerð þessari um allt að 50%, bæði í heild og einstökum liðum, fyrir eitt ár í senn án þess að leita þurfi staðfestingar ráðuneytisins.

12. gr.

Heimilt er að loka vatnsæðum fyrir þeim, sem vanrækja að láta gera við bilanir á vatnsæðum eða tækjum, eða greiða ekki gjöld samkvæmt reglugerð þessari á réttum gjalddögum.

13. gr.

Gjalddagi vatnsskatts og aukavattnskatts er 15. janúar ár hvert vegna vatnsnotkunar undanfarandi ár. Greiðist vatnsskattur ekki á gjalddaga, falla á hann dráttarvextir. Vatnsskattur er tryggður með lögveði í eigninni næstu 2 ár eftir gjalddaga með forgangsveði fyrir hvers konar samningi og aðfararveðum.

14. gr.

Reikningsár vatnsveitunnar er almanaksárið, og skulu reikningar hennar endurskoðaðir árlega af endurskoðendum hreppsins og skulu fylgja hreppsreikningum ár hvert.

15. gr.

Brot gegn reglugerð þessari varða sektum allt að kr. 10 000.00, nema þyngri refsing liggji við lögum samkvæmt.

Mál út af reglugerð þessari skulu sæta meðferð opinberra mála.

Reglugerð þessi, sem samin er og samþykkt af hreppsnefnd Skútustaðahrepps, staðfestist hér með samkvæmt vatnalögum nr. 15 20. júní 1923, sbr. lög nr. 93 5. júní 1947, til þess að öðlast gildi þegar í stað og birtist til eftirbreytni öllum þeim, sem hlut eiga að máli.

Félagsmálaráðuneytið, 5. maí 1969.

F. h. r.

Hjálmar Vilhjálmsson.

Hallgrímur Dalberg.

AUGLÝSING

um skipulag í Hrunamannahreppi í Árnassýslu.

Að fengnum tillögum skipulagsstjórnar ríkisins hefur ráðuneytið, samkvæmt heimild í 4. gr. 2. mgr. skipulagslaga nr. 19/21. maí 1964, ákveðið að ákvæði skipulagslaga nr. 19/1964 skuli ná til Hrunamannahrepps.

Þetta er hér með birt til eftirbreytni öllum þeim, sem hlut eiga að máli.

Félagsmálaráðuneytið, 5. maí 1969.

F. h. r.

Hjálmar Vilhjálmsson.

Hallgrímur Dalberg.

Nr. 120.

6. maí 1969.

REGLUGERÐ

um vatnsveitu í Höfn í Hornafirði.

1. gr.

Hreppsnefnd Hafnarhrepps hefur einkaleyfi til reksturs vatnsveitu og sölu vatns, á svæði því, er vatnsveitan nær yfir og einnig til hafnarinnar í Hornafirði.

2. gr.

Frá vatnsæðum veitunnar má enginn leggja vatnsæðar, nema með leyfi Hreppsnefndar Hafnarhrepps.

3. gr.

Hreppsnefnd fer með yfirstjórn vatnsveitunnar. Hreppsnefnd og sveitarstjóri annast öll framkvæmdarstörf, er vatnsveituna varðar, svo og viðhald vatnsveitunnar og umsjá alla. Hreppsnefnd skal heimilt að ráða sérstakan umsjónarmann vatnsveitunnar, er hafi eftirlit með vatnsveitukerfinu og annist öll þau störf í þágu vatnsveitunnar, er henta þykir. Hreppsnefnd getur löggilt sérstaka vatnsvirkja til að annast viðhald og viðauka við vatnsveituna í samráði við hreppsnefnd, og er þeim skylt að fara í öllu eftir þeim reglum, er hreppsnefnd setur þeim.

4. gr.

Reikningsár vatnsveitunnar er almanaksárið, og annast sveitarstjóri reikningshaldið, innheimtu og greiðslur. Reikningar vatnsveitunnar skulu endurskoðaðir af endurskoðendum hreppsreikninga og fylgja hreppsreikningum ár hvert.

5. gr.

Hreppsnefnd lætur leggja vatnsæðar, svo víða um kaupúnið, sem fært þykir og þörf krefur, svo húseigendur eigi greiðan aðgang að þeim við veg, götu eða annað almenningssvæði, er lóðir þeirra liggja að, eða eru í námunda við.

6. gr.

Enginn má leggja vatnsæðar frá vatnsæðum vatnsveitunnar, nema að fengnu leyfi hreppsnefndar og eftir fyrirmælum hennar, bæði um efni og tilhögun verksins. Hverjum húseiganda ber að greiða allan kostnað við lagningu vatnsæða frá aðalæð í hús sín og annast viðhald þeirra.

7. gr.

Skylt er hverjum húseiganda og öðrum, er vatnsæð hefur, að halda vatnsæðum sínum vel við og láta, án tafar, gera við þær, ef leki kemur að þeim. Hann skal sérstaklega gæta þess, að ekki frjósi í æðunum.

Enginn má eyða vatni að óþörfu.

8. gr.

Hreppsnefnd, umsjónarmanni og löggiltum vatnsvirkjum er heimilt að fara um hús manna, þar sem vatnsæðar liggja, til þess að athuga þær og tæki þau, er sett eru í samband við þær. Ef þeim þykir útbúnaði í einhverju ábótavant, skal tafarlaust bæta úr því á kostnað eiganda.

9. gr.

Heimilt er hreppsnefnd að loka vatnsæðum fyrir þeim, sem vanrækja að láta gera við bilanir á pípum eða tækjum, eyða vatni að óþörfu eða greiða ekki vatnsskatt á réttum gjalddaga. Fullan vatnsskatt ber einnig að greiða fyrir þann tíma, sem vatnsæðar eru lokaðar af þessum sökum. Hreppsnefnd getur fyrirskipað takmörkun á vatnsnotkun, sé skortur á vatni. Þá getur hún og lokað fyrir vatnið, þegar þörf krefur, vegna hreinsunar eða annarra framkvæmda við vatnsveituna, enda sé það tilkynnt áður, sé þess nokkur kostur.

10. gr.

Af öllum íbúðarhúsum í Hafnahreppi, sem nota vatn, skal greiða vatnsskatt, er nemi 1% — einum af hundraði — af fasteignamatsverði húsanna árlega. Auk þess skal greiða fastagjald kr. 800.00 — átta hundruð krónur — af hverri húseign, eða sjálfstæðri íbúðarhæð. Séu fleiri en ein íbúð í sama húsi, skal greiða árlega kr. 400.00 — fjögur hundruð krónur — af hverri íbúð, sem húið er í umfram eina í hverju húsi

11. gr.

Af öðrum húsum, sem nota vatn, til annarra þarfa en heimilisnotkunar, vegna atvinnu, sem í þeim er rekin, svo sem verksmiðjur, þvottahús, iðnaðarfyrirtæki, gísthús, frystihús, verbúðir, benzínafgreiðslur, þvottaplön o. fl., skulu greiða vatnsskatt, er nemi 2% af fasteignamati — tveim af hundraði — af fasteignamati húsanna. Þó aldrei minna en kr. 500.00 — fimm hundruð krónur — af hverri húseign.

12. gr.

Hreppsnefnd er heimilt að setja upp vatnsmæla hjá þeim fyrirtækjum og einstaklingum, sem nota mikið vatn, skal þá greiða kr. 2.00 — tvær krónur — af smálest, auk þess vatnsskatts, sem um getur í 11. gr.

Hreppsnefnd sér um uppsetningu og útvegum mælanna, en vatnsnotandi skal greiða árlega mælaleigu að fjárhæð kr. 200.00 — tvö hundruð krónur — fyrir hvera mæli.

13. gr.

Fyrir vatn til skipa og báta greiðist kr. 20.00 fyrir smálest. Minnsta gjald skal þó vera kr. 40.00 fyrir fiskiskip og kr. 60.00 fyrir önnur skip. Þó skal hreppsnefnd heimilt að setja fast árgjald fyrir neytluvatn til skipa og báta, sem gerðir eru út frá Höfn í Hornafirði.

Hreppsnefnd er heimilt að ákveða, að Hafnarsjóður Hafnarhrepps greiði Vatnsveitunni eftir mæli eða ákveðna upphæð á ári í vatnsskatt eftir nánari ákvörðun hreppsnefndar. Enda hafi höfnin allar tekjur af vatnssölu þeirri, er fram fer við höfnina, að undanskildum framleiðslugjöldum sjávarafurða.

14. gr.

Skip, sem vatnsveitan hefur afhent vatn, má ekki að viðlögðum sektum fara úr höfninni, fyrr en vatnið er greitt, nema gjaldfrestur hafi verið veittur.

15. gr.

Gjöld samkvæmt reglugerð þessari getur hreppsnefnd hækkað eða lækkað um allt að 50% — fimmtíu af hundraði — bæði einstaka liði og í heild, án staðfestingar ráðuneytisins.

16. gr.

Gjaldár vatnsveitunnar er almanaksárið. Gjaldþagi vatnsskatts er 1. apríl og greiðist vatnsskatturinn í einu lagi fyrir liðandi ár. Vatnsskattur samkv. 12. gr. fellur í gjalddaga 1. júlí og 31. des. eftirá, eða þegar verksmiðjurekstur hættir ár hvert.

Húseigandi ber ábyrgð á greiðslu vatnsskatts vegna húss síns. Eigandi fyrirtækis ber ábyrgð á greiðslu vatnsskatts vegna atvinnureksturs síns. Útgerðarmaður skips eða skipstjóri ber ábyrgð á greiðslu vatns til skipa.

Vatnsskattinn má taka lögtaki og er hann tryggður með lögveði í eignum næstu 2 ár eftir gjalddaga, með forgangsveði fyrir hvers konar samningsveði og aðfararveði, án tillits til eigendaskipta.

17. gr.

Bannað er að taka vatn úr brunahönum vatnsveitunnar eða setja heyfivélar í samband við hana, nema með leyfi hreppsnefndar eða þess aðila, sem hreppsnefnd hefur falið slökkvistarf í kaupþúninu.

18. gr.

Brot á reglugerð þessari varðar sektum allt að 2000.00 krónum, nema þyngri refsing liggja við að lögum. Sektarfé rennur í sveitarsjóð. Valdi nokkur skemmdum á vatnsveitukerfinu, skal hann bæta það eftir mati tveggja óvilhallra manna.

Mál út af brotum á reglugerð þessari skal farið með að hætti opinberra mála.

Reglugerð þessi, sem samin er og samþykkt af hreppsnefnd Hafnarhrepps, staðfestist hér með samkvæmt vatnalögum nr. 15 20. júní 1923, sbr. lög nr. 93 5. júní 1947, til þess að öðlast gildi þegar í stað, og birtist til eftirbreytni öllum þeim, sem hlut eiga að máli.

Félagsmálaráðuneytið, 6. maí 1969.

F. h. r.

Hjálmar Vilhjálmsson.

Hallgrímur Dalberg.

SAMÞYKKT

fyrir Vatnsveitufélag Kirkjubæjarklausturs.

1. gr.

Félagið heitir Vatnsveitufélag Kirkjubæjarklausturs.
Heimili þess og varnarþing er í Kirkjubæjarhreppi, Vestur-Skaftafellssýslu.

2. gr.

Tilgangur félagsins er að sjá hluthöfum fyrir neyzluvatni.

3. gr.

Stofnendur félagsins eru eftirtaldir aðilar, og greiða þeir stofngjald, sem hér segir:

Sláturhús Sláturfélags Suðurlands	kr. 105 000.00
Útibú Kaupfélags Skaftfellinga	— 45 000.00
Heimavistaraskólinn	— 150 000.00
Félagsheimilið Kirkjuhovoll	— 30 000.00
Prestssetrið	— 15 000.00
Læknisbústaður	— 30 000.00
Steinþór Jóhannsson	— 15 000.00
Jón Björnsson	— 15 000.00
Dverghamar	— 15 000.00
Hæðargarður	— 15 000.00

Stofngjald greiðist um leið og verkið hefst.

4. gr.

Félagið byggir vatnsveituna, og leggur eina æð að húsvegg hvers aðila.

5. gr.

Hver aðili á rétt á vatni til húsparfa og atvinnureksturs.

6. gr.

Skylt er að taka nýja ábúendur á vatnsveitusvæðinu (þ. e. ofan Skaftár frá Sláturhúsi að Skaftárbrú) í félagið, sé nægilegt vatnsmagn fyrir hendi og skal ný umsókn vera skrifleg. Nýr félagsmaður greiði sama stofngjald og eldri félagsmenn og öll gjöld, sem á félaginu hvíla til jafns við aðra félagsmenn frá því að hann gekk í félagið.

Félagsstjórn er þó heimilt að innheimta stofngjald nýrra aðila með álagi, ef verðlag hefur breytzt.

7. gr.

Vatnsskatt skal innheimta árlega af hverjum aðila í félaginu og greiðist hann í hlutfalli við upprunalegt stofngjald eftir því, sem þörf krefur.

Vatnsskatt má taka lögtaki, ef ekki er staðið í skilum.

Eignir félagsins standa til fullnægingar skuldbindingum þess. Enginn félagsmaður ber ábyrgð á skuldbindingum félagsins umfram þau gjöld, sem honum er gert að greiða samkvæmt ákvæðum þessarar greinar.

8. gr.

Félagsstjórn er skylt að boða til fundar, ef þrír félagar og tveir stjórnarmenn krefjast þess.

9. gr.

Stjórn félagsins skipa 3 menn, formaður, ritari og gjaldkeri, kosnir á aðalfundi til eins árs í senn og einn til vara.

Stjórnin skiptir sjálf með sér verkum. Enn fremur skulu kosnir tveir endurskoðendur til sama tíma.

10. gr.

Aðalfundur félagsins skal haldinn eigi síðar en 1. apríl ár hvert. Til hans skal boða bréflaga með viku fyrirvara og skal formaður kveðja stjórnina saman til funda, boða félagsfundum og aðalfundum. Aðalfundur er lögmætur, ef $\frac{2}{3}$ félagsmanna mæta. Hafi aðalfundur fallið niður vegna ónógrar fundarsóknar, telst næsti löglega boðaður aðalfundur lögmætur, án tillits til fundarsóknar.

Á aðalfundi skulu teknar ákvarðanir um starfsemi félagsins á árinu, lagðir fram endurskoðaðir reikningar þess og kosin stjórn og endurskoðendur.

Færa skal gerðabók og skal fundarritari lesa upp fundargerð í lok hvers fundar og undirrita hana ásamt formanni.

11. gr.

Stjórn félagsins hefur umsjón með vatnsveitunni, annast reikningshald hennar og innheimtu á gjöldum til félagsins. Hún sér um viðhald og viðgerðir á vatnsbóli, dælustöð og leiðslum.

12. gr.

Samþykkt þessari má ekki breyta, nema á aðalfundi, enda hafi breytinganna verið getið í fundarboði og séu a. m. k. $\frac{2}{3}$ félagsmanna samþykkir þeim.

Samþykkt þessi, sem samin er og samþykkt af Vatnsveitufélagi Kirkjubæjar-klausturs, staðfestist hér með samkvæmt vatnalögum nr. 15 20. júní 1923, til þess að öðlast gildi þegar í stað og birtist til eftirbreytni öllum, sem hlut eiga að máli.

Félagsmálaráðuneytið, 6. maí 1969.

F. h. r.

Hjálmar Vilhjálmsson.

Hallgrímur Dalberg.

REGLUR

um endurgreiðslu innflutningsgjalds af benzíni.

1. gr.

Innflutningsgjald af benzíni, sem greitt hefur verið samkvæmt lögum nr. 71 30. desember 1963, verður endurgreitt úr ríkissjóði samkvæmt ákvæðum þessarar reglugerðar.

2. gr.

Af benzíni, sem sönnur eru færðar á, að notað hafi verið á dráttarvélar til búreksturs, skal endurgreiða innflutningsgjald það, sem um ræðir í 1. gr., þó þannig,

að ekki verður endurgreitt af meira benzínmagni vegna hvernar einstakrar vélar en hér segir:

20 hestafla vélar og þar yfir	1250	litrar	á	ári.
15—19 hestafla vélar	1000	—	—	—
14 hestafla vélar og þar undir	750	—	—	—

Af benzíni, sem sönnur eru færðar á, að notað hafi verið á trillubáta til fiskveiða, enda hafi þeir verið minnst 3 mánuði á árinu að veiðum skv. úthaldsvottorði Fiskifélags Íslands. Þó skal aldrei endurgreiða af meira benzínmagni vegna hvers einstaks trillubáts en af 1250 lítrum á ári.

3. gr.

Hver notandi um sig sækir um endurgreiðslu af því benzíni, er hann hefur sjálfur notað. Endurgreiðslubeiðni skal stíluð til fjármálaráðuneytisins og undirrituð af notanda sjálfum og tilgreind staða hans og heimilisfang, götunafn í kaupstöðum. Skal tilgreina í beiðninni, hversu marga lítra af benzíni umsækjandi hefur alls notað á árinu. Skal þar greina, hversu mikið magn hefur verið notað á dráttarvélar til búreksturs og hversu mikið magn hefur farið til notkunar á aðrar vélar. Með beiðnunum skulu, eftir því sem við á, fylgja þessi gögn:

1. Ef benzínið er keypt innanlands skal fylgja kvittaður sölureikningur. Sé sölureikningur ekki greiddur, skulu afhendingarnótur fylgja umsókn.
2. Ef notandi hefur flutt benzínið inn sjálfur skal fylgja umsókn vottorð lögreglustjóra í því umdæmi, þar sem inn er flutt, um innflutninginn og greiðslu innflutningsgjalds.
3. Vottorð lögreglustjóra eða hreppstjóra í því umdæmi, þar sem benzínið hefur verið notað, um að umsækjandi eigi gangfæra, benzínknúna dráttarvél, sem hann noti til búrekstrar.
4. Vottorð frá Fiskifélagi Íslands um að trillubátur hafi verið að veiðum minnst 3 mánuði á árinu og sé í gangfæru ástandi.

Ef visvitandi rangar skýrslur eru í endurgreiðslubeiðnum eða vottorðum, fer um það eftir 145. gr. hinna almennu hegningarlaga, svo og XXVI. kafla laganna, ef við á.

4. gr.

Endurgreiðslubeiðnir skal senda til sýslumanna, bæjarfógeta eða hreppstjóra, í Reykjavík til lögreglustjóra, sem síðan senda beiðnir áfram til fjármálaráðuneytisins. Fjármálaráðuneytið sendir síðan endurgreiðslurnar til sýslumanna og bæjarfógeta, sem annast útborgun til þeirra, sem í hlut eiga.

Erindi um endurgreiðslu innflutningsgjalds af benzíni fyrir undanfarið ár skulu vera komin til réttis lögreglustjóra fyrir 15. febrúar ár hvert. Öll slík erindi skulu hafa borizt fjármálaráðuneytinu í síðasta lagi 15. marz ár hvert. Erindi, sem berast ráðuneytinu eftir 15. marz, koma til afgreiðslu næsta ár á eftir.

5. gr.

Reglugerð þessi er sett samkv. vegalögum nr. 71 30. des. 1963 til að öðlast gildi þegar í stað, og birtist til eftirbreytni öllum þeim, sem hlut eiga að máli. Jafnframt er úr gildi felld reglugerð nr. 218 frá 15. júlí 1968.

Endurgreiðslan á árinu 1969 vegna notkunar árið 1968 skal fara eftir ákvæðum þessara reglna.

Fjármálaráðuneytið, 9. maí 1969.

Magnús Jónsson.

Jón Sigurðsson.

AUGLÝSING**um staðfestingu á skipulagsuppdrætti af Þykkvabæ,
Djúpárhreppi í Rangárvallasýslu.**

Samkvæmt skipulagslögum nr. 19 21. maí 1964, hefur ráðuneytið hinn 13. maí 1969, staðfest skipulagsuppdrátt af Þykkvabæ, Djúpárhreppi í Rangárvallasýslu.

Félagsmálaráðuneytið, 23. maí 1969.

F. h. r.

Hjálmar Vilhjálmsson.

Hallgrímur Dalberg.

Nr. 124.

27. maí 1969.

AUGLÝSING**um vinnumiðlun í Kaldrananeshreppi í Strandasýslu.**

Samkvæmt heimild í 1. gr. laga nr. 52 9. apríl 1956, um vinnumiðlun, hefur félagsmálaráðherra ákveðið, að vinnumiðlun skuli starfrækt í Kaldrananeshreppi í Strandasýslu.

Um framkvæmd vinnumiðlunarinnar fer eftir lögum nr. 52/1956, um vinnumiðlun og reglugerð um vinnumiðlun nr. 130/1956.

Félagsmálaráðuneytið, 27. maí 1969.

F. h. r.

Hjálmar Vilhjálmsson.

Hallgrímur Dalberg.

Nr. 125.

27. maí 1969.

AUGLÝSING**um að lög nr. 29 7. apríl 1956, um atvinnuleysistryggingar,
skuli taka til Kaldrananeshrepps í Strandasýslu.**

Samkvæmt heimild í 4. gr. laga nr. 29/1956, um atvinnuleysistryggingar, hefur félagsmálaráðuneytið ákveðið, að lög um atvinnuleysistryggingar skuli taka til Kaldrananeshrepps í Strandasýslu.

Félagsmálaráðuneytið, 27. maí 1969.

F. h. r.

Hjálmar Vilhjálmsson.

Hallgrímur Dalberg.

AUGLÝSING

um viðauka og breytingar nr. 6 við Lyfjaverðskrá II frá 15. janúar 1968.

Frá og með 1. maí 1969 ganga í gildi viðauki og breytingar nr. 6 við Lyfjaverðskrá II frá 15. janúar 1968.

Dóms- og kirkjumálaráðuneytið, 14. apríl 1969.

F. h. r.

Baldur Möller.

Jón Thors.

14. apríl 1969.

Nr. 127.

AUGLÝSING

um notkun heimildar í 13. gr. laga nr. 3 26. febr. 1969, um tollskrá o. fl.
um mat á notuðum bifreiðum til tollverðs.

Fjármálaráðuneytið hefur ákveðið að nota heimild í 2. mgr. 13. gr. laga nr. 3 26. febr. 1969, um tollskrá o. fl., til þess að setja svofelldar reglur um mat á notuðum bifreiðum til tollverðs.

1. Fob-verð notaðrar bifreiðar skal fundið á þann hátt, að til grundvallar sé lagt fob-verð nýrrar bifreiðar af sömu eða svipaðri tegund, en nýjustu árgerð, eins og það er á komudegi þess farartækis, sem flytur notuðu bifreiðina til landsins, að frádregnum þeim hundraðshluta, fyrir hvert ár af aldri bifreiðarinnar, sem hér segir:

0 — 1 ár	0%
1 — 2 ár	25%
2 — 3 ár	35%
3 ár og eldri	45%

2. Nú hefur maður, er flytur búferlum til landsins, bifreið með sér frá útlöndum og bifreiðin er eldri en 4 ára og hefur verið í eigu þess manns í a. m. k. full 2 ár, og má þá halda áfram að fyrna bifreiðina umfram það, sem getur í 1. lið um allt að 10% á ári frá 4 ára aldri, þó skal aldrei farið niður fyrir 10% af verði því, sem til grundvallar er lagt í tl. 1.
3. Aldur bifreiðar reiknast frá þeim degi, sem hún var tekin í notkun. Liggja ekki fyrir óbyggjandi upplýsingar um það, hvenær bifreiðin var tekin í notkun, skal miða fyrningu við 1. júlí það ár, sem gerð bifreiðarinnar er kennd við, eða framleiðsluárið, ef árgerð helzt óbreytt tvö ár eða fleiri.

Verð bifreiðar miðast við aldur hennar á komudegi þess farartækis, sem bifreiðina flytur til landsins.

Bifreið erlends sendiráðs eða sendiráðsstarfsmanns, sem seld er héraendis, en hefur verið flutt inn samkv. 8. tölulið 2. gr. tollskrárlaga, fyrnist samkv. 1. lið, en skoðast flutt til landsins á söludegi.

4. Við ákvörðun fob-verðs notaðra bifreiða samkv. 1. lið skal hvorki taka tillit til útlits né ástands þeirra.

5. Matsregla sú, sem fram kemur í 1. lið er bindandi og er ekki hægt að krefjast yfirmats.

Fjármálaráðuneytið lætur gera skrá um verð á algengustu tegundum nýrra bifreiða, til leiðbeiningar fyrir tollstarfsmenn við ákvörðun tollverðs samkvæmt auglýsingu þessari.

Ákvæði auglýsingar þessarar taka þegar gildi, og er jafnframt úr gildi numin auglýsing nr. 278/1964 um sama efni.

Fjármálaráðuneytið, 14. apríl 1969.

Magnús Jónsson.

Jón Sigurðsson.

Nr. 128.

16. apríl 1969.

AUGLÝSING

um umferð í Reykjavík.

Að fengnum tillögum borgarráðs hafa verið settar eftirfarandi reglur um umferð, samkvæmt heimild í 65. gr. umferðarlaga nr. 40 frá 23. apríl 1968:

1. Einstefnuakstur á Klapparstíg frá Lindargötu að Njálsgötu.
2. Biðskylda á Sunnuvegi við Laugarásveg.

Enn fremur hefur verið ákveðið, að stöðumælar verði settir upp á Óðinsgötu að austanverðu, næst Skólavörðustíg. Gjald verður 1 kr. fyrir hverjar byrjaðar 15 mín.

Lögreglustjórnin í Reykjavík, 16. apríl 1969.

Nr. 129.

17. apríl 1969.

REGLUGERÐ

um breyting á reglugerð nr. 251/1968, um landspróf miðskóla.

Við reglugerðina bætist svofellt ákvæði til bráðabirgða:

Við próf árið 1969 skal gefa einkunnir í heilum og hálfum tölum frá 0—10.

Reglugerð þessi öðlast þegar gildi.

Í menntamálaráðuneytinu, 17. apríl 1969.

Gylfi Þ. Gíslason.

Birgir Thorlacius.

AUGLÝSING**um afnám hraðatakmarkana.**

Auglýsing um lækkun hámarkshraða, nr. 180 9. júlí 1968, er hér með úr gildi felld.

Dóms- og kirkjumálaráðuneytið, 14. maí 1969.

Jóhann Hafstein.

Ólafur W. Stefánsson.

26. maí 1969.

Nr. 131.

AUGLÝSING**um umferð og umferðarmerki í Ísafjarðarkaupstað.**

Samkvæmt heimild í umferðarlögum nr. 40 26. maí 1968, 65. grein, hefur bæjarstjórn Ísafjarðarkaupstaðar samþykkt eftirfarandi:

1.**Bifreiðastöður bannaðar.**

1. **Aðalstræti:** Bifreiðastöður bannaðar vestanvert við húsin nr. 15 og 21—25, svo og leyfðar bifreiðastöður í 30 mínútur hverju sinni austanvert frá Skipagötu norður að brunahana við Útvegsbankahús.
2. **Austurvegur:** Bifreiðastöður bannaðar að norðanverðu frá Norðurvegi að Sundstræti.
3. **Fjarðarstræti:** Bifreiðastöður bannaðar við hús nr. 32 og 38 að norðanverðu og sunnanvert frá Sólgötu að Pólgötu, svo og að norðanverðu frá Norðurvegi að Tangagötu.

2.**Einstefnuakstur.**

1. **Engjavegur:** Einstefnuakstur frá Urðarvegi að Seljalandsvegi.
2. **Smiðjugata:** Einstefnuakstur frá Silfurgötu að Skipagötu.

3.**Umferðarmerki.**

Biðskyldumerki við gatnamót Túngötu og Eyrargötu austanvert.

4.**Leikgata.**

Aðalstræti: Leikgata frá Austurvegi að Silfurgötu og er allur akstur bannaður um þennan hluta Aðalstrætis.

Ökuhraði.

Ökuhraði bifreiða og bifhjóla í kaupstöðum skal vera 35 km miðað við klukkustund en 45 km miðað við klukkustund á Seljalands- og Hnífsdalsvegi innan kaupstaðarins.

Auglýsing þessi tekur gildi við birtingu hennar.

Bæjarfógetinn á Ísafirði, 26. maí 1969.

Björgvin Bjarnason.

Nr. 132.

29. maí 1969.

AUGLÝSING**um umferð í Reykjavík.**

Að fenginni tillögu borgarráðs hefur eftirfarandi regla verið sett um umferð, samkvæmt heimild í 65. gr. umferðarlaga nr. 40, frá 23. apríl 1968:

Á virkum dögum á tímabilinu frá kl. 9.00 til kl. 19.00 er bifreiðastöðubann á Njálsgötu að sunnanverðu, austan Barónsstígs.

Lögreglustjórinn í Reykjavík, 29. maí 1969.

Nr. 133.

29. maí 1969.

REGLUGERÐ**um holræsi og holræsagjöld í Skútustaðahreppi.****1. gr.**

Þegar Skútustaðahreppur hefur látið leggja holræsi í veg, götu eða opið svæði eða þar sem hreppurinn hefur tekið að sér viðhald og endurnýjun holræsa, er þeim húseigendum, sem þar eiga íbúðarhús að eða í námunda við og til holræsa geta náð, skylt að leggja á sinn kostnað ræsi frá húsinu, er flytji allt skólþ frá því í aðalræsið (götuæð), og annast viðhald þeirra.

Vanræki einhver að láta gera holræsi (heimæð) innan hæfilegs frests, getur hreppsnefnd látið vinna verkið á hans kostnað. Sama gildir, ef húseigandi vanrækir viðhald heimæðar.

2. gr.

Hreppsnefnd hefur umsjón með holræsakerfi hreppsins s. s. viðhaldi, endurbótum og aukningu þess. Heimilt er hreppsnefnd að fela sérstökum manni slíka umsjón.

3. gr.

Áður en húseigandi byrjar að leggja ræsi sitt (heimæð), skal hann hafa fengið leyfi hreppsnefndar til þess. Öll slík leyfi skulu skráð í gerðabók hreppsins.

Skylt er húseiganda að hlýða fyrirmælum hreppsnefndar (umsjónarmanns), að því er varðar gerð, lagningu og frágang heimæðar, enda hafi umsjónarmaður ávallt eftirlit með því, að vel og örugglega sé frá öllu gengið.

4. gr.

Allur kostnaður við aðalholræsakerfið greiðist úr sveitarsjóði, en hluta gatna-gerðargjalda skal varið til að greiða þann kostnað.

5. gr.

Hverjum húseiganda, sbr. 1. gr., er skylt að greiða árlegt holræsagjald til hreppsins, er nemur 1.5% af núverandi fasteignamati íbúðarhúsa.

Lágmarksgjald fyrir hvert íbúðarhús eða íbúð er þó kr. 500.00.

Hreppsnefnd getur hækkað eða lækkað árlegt holræsagjald um allt að 50% án breytingar á reglugerð þessari.

Gjalddagi holræsagjalds er 1. febrúar ár hvert.

6. gr.

Húseigandi greiðir holræsagjald, og er hann einn ábyrgur fyrir greiðslu þess, þótt hann hafi framselt afnotarétt eignarinnar.

7. gr.

Brot á reglugerð þessari varða sektum allt að kr. 10 000.00, nema þyngri refsing liggji við.

Með mál út af brotum á reglugerð þessari, skal farið að hætti opinberra mála.

Reglugerð þessi, sem samin er og samþykkt af hreppsnefnd Skútustaðahrepps, staðfestist hér með samkvæmt vatnalögum nr. 15 20. júní 1923, sbr. lög nr. 93/1947 um aðstoð til vatnsveitna, til þess að öðlast gildi þegar í stað, og birtist til eftirbreytni öllum þeim, sem hlut eiga að máli.

Félagsmálaráðuneytið, 29. maí 1969.

F. h. r.

Hjálmar Vilhjálmsson.

Hallgrímur Dalberg.

S A M Þ Y K K T

**fyrir Vatnsveitufélag Nýpukots, Þorkelshóls
og Þorkelshóls II í Þorkelshólshreppi.**

1. gr.

Félagið heitir Vatnsveitufélag Nýpukots, Þorkelshóls og Þorkelshóls II. Heimili þess og varnarþing er í Þorkelshólshreppi í Vestur-Húnavatnssýslu.

2. gr.

Markmið félagsins er að sjá býlum á félagssvæðinu fyrir vatni.

3. gr.

Stofnendur félagsins eru eigendur og ábúendur býlanna Nýpukots, Þorkelshóls og Þorkelshóls II.

Hver stofnandi greiði 10 þúsund krónur sem stofngjald.

4. gr.

Ábúendur nýrra býla á félagssvæðinu má taka í félagið með samþykki lögmeats aðalfundar. Nýr félagsmaður greiðir 8 þúsund krónur sem stofngjald. Þó getur aðalfundur ákveðið aðra upphæð, ef sérstakar ástæður eru fyrir hendi. Nýr félagsmaður verður að kosta allar framkvæmdir, sem gerðar verða sérstaklega, til að hann geti notað mannvirki félagsins.

5. gr.

Vatnsskatt skal innheimta eftir ákvörðun félagsstjórnar hverju sinni. Vatnsskatt má taka lögtaki, ef ekki er staðið í skilum. Eignir félagsins standa til fullnægingar skuldbindingum þess. Enginn félagsmaður ber ábyrgð á skuldbindingum félagsins umfram þau gjöld, sem honum er gert að greiða samkvæmt ákvæðum þessarar samþykktar.

6. gr.

Félagsstjórn er skylt að boða til fundar, ef þrír félagar eða tveir stjórnarmenn krefjast þess, enda greini þeir tilefni kröfunnar.

7. gr.

Félagsfundur er lögmætur, ef helmingur félagsmanna sækir hann, enda hafi löglega verið til hans boðað. Fundur er löglega boðaður, ef einhverjum félagsmanni er tilkynnt fundarboð bréflaga eða persónulega með fimm daga fyrirvara. Á félagsfundum hafa allir félagsmenn jafnan rétt og ræður afl atkvæða úrslitum.

8. gr.

Aðalfundur félagsins skal haldinn eigi síðar en 1. apríl ár hvert. Til hans skal boðað með viku fyrirvara bréflaga eða persónulega. Aðalfundur er lögmætur ef allir félagsmenn sækja hann. Hafi þrisvar sinnum verið boðað til aðalfundar vegna ónógrar fundarsóknar, telst þriðji fundurinn lögmætur, hver sem fundarsókn er. Á aðalfundi skulu teknar ákvarðanir um starfsemi félagsins á árinu, lagðir fram reikningar af stjórn félagsins, en hana skipa þeir þrír menn, sem að félagsstofnun standa. Liggi önnur mál fyrir aðalfundi en venjuleg aðalfundarstörf, skal þess getið í fundarboði.

9. gr.

Stjórn félagsins skiptir með sér verkum. Störf stjórnar skulu ólaunuð. Formaður kveður stjórnina saman til fundar og boðar félagsfundi og aðalfundi. Stjórnarfundir eru því aðeins lögmætir, að allir stjórnarmenn séu mættir. Færa skal gerðabók stjórnarfunda og skal ritari stjórnarinnar lesa fundargerð í lok hvers fundar og undirrita hana, ásamt formanni, þegar hún hefur verið samþykkt.

10. gr.

Stjórn félagsins hefur umsjón með vatnsveitunni, annast reikningshald hennar og innheimtu á gjöldum til félagsins. Hún sér um viðgerðir og viðhald á vatnsveitunni. Viðhald heimæða og umbúnað í húsum annast félagsmenn hver hjá sér.

11. gr.

Samþykkt þessari má ekki breyta nema á aðalfundi, enda hafi breytinganna verið getið í fundarboði og séu að minnsta kosti $\frac{2}{3}$ félagsmanna samþykkir þeim.

Samþykkt þessi, sem samin er og samþykkt af Vatnsveitufélagi Nýpukots, Þorkelshóls og Þorkelshóls II í Þorkelshólshreppi, Vestur-Húnavatnssýslu, staðfestist hér með samkvæmt Vatnalögum nr. 15 23. júní 1923, til þess að öðlast gildi þegar í stað og birtist til eftirbreytni öllum þeim, sem hlut eiga að máli.

Félagsmálaráðuneytið, 29. maí 1969.

F. h. r.

Hjálmar Vilhjálmsson.

Hallgrímur Dalberg.

REIKNINGUR**sérlyfjasjóðs.****Rekstrarreikningur 1. jan.—31. des. 1968.****Gjöld :**

Kostnaður við sjóðshald	kr. 25 420.55
Kostnaður vegna skráninga, eftirst. frá 1967	— 9 156.00
	<hr/>
	Kr. 34 576.55

Tekjur :

Vextir	kr. 17 460.00
Gjöld umfram tekjur	— 17 116.55
	<hr/>
	Kr. 34 576.55

Eignir :

Innstæða á ávísanareikningi	kr. 18 168.51
Innstæða á sparisjóðsreikningi	— 2 250.00
Tekjuhalli frá 1967	kr. 49 986.94
Gjöld umfram tekjur 1968	— 17 116.55
	<hr/>
	Kr. 67 103.49
Framlag úr rikissjóði	— 65 644.00
	<hr/>
	— 1 459.49
	<hr/>
	Kr. 21 878.00

Skuldir :

Innheimt árgjöld af skráðum sérlyfjum	kr. 365 400.00
Innheimt skráningargjöld	— 56 478.00
	<hr/>
	Kr. 421 878.00
Skilað í rikissjóð	— 400 000.00
	<hr/>
	kr. 21 878.00
	<hr/>
	Kr. 21 878.00

Reykjavík, 6. marz 1969.

Sigurður Sigurðsson.

landlæknir.

REIKNINGUR

yfir tekjur og gjöld Styrktarsjóðs Þórarins Tulinius árið 1967

Tekjur:

Sjóður í ársbyrjun:

a. Söfnunarsjóðsinnstæða nr. 709	kr. 21 123.54	
b. Búnaðarbankainnstæða nr. 129	— 30 862.86	
		kr. 51 986.40

Vextir:

a. Af Söfnunarsjóðsinnstæðu	kr. 2 006.74	
b. Af Búnaðarbankainnstæðu	— 2 135.95	
		— 4 142.69

Kr. 56 129.09

Gjöld:

Sjóður til næsta árs:

a. Söfnunarsjóðsinnstæða nr. 709	kr. 21 324.28	
b. Búnaðarbankainnstæða nr. 129	— 34 804.81	

Kr. 56 129.09

Félagsmálaráðuneytið, 25. marz 1968.

Hjálmar Vilhjálmsson.

Gunnlaugur Þórðarson.

Nr. 137.

REIKNINGUR

yfir tekjur og gjöld Styrktarsjóðs Gísla J. Nikulássonar árið 1967.

Tekjur:

Sjóður í ársbyrjun:

Söfnunarsjóðsinnstæða nr. 716	kr. 77 123.97	
Vextir af Söfnunarsjóðsinnstæðu nr. 716	— 7 326.78	

Kr. 84 450.75

Gjöld:

Sjóður til næsta árs:

Söfnunarsjóðsinnstæða nr. 716	kr. 84 450.75	
-------------------------------------	---------------	--

Kr. 84 450.75

Félagsmálaráðuneytið, 25. marz 1968.

Hjálmar Vilhjálmsson.

Gunnlaugur Þórðarson.

REIKNINGUR

yfir tekjur og gjöld sjóðsins „Stígs“ árið 1967.

Tekjur:

Sjóður í ársbyrjun:	
Söfnunarsjóðsinnstæða nr. 395	kr. 13 872.29
Vextir af Söfnunarsjóðsinnstæðu nr. 395	— 1 355.76
	<hr/>
	Kr. 15 228.05

Gjöld:

Sjóður til næsta árs:	
Söfnunarsjóðsinnstæða nr. 395	kr. 15 228.05
	<hr/>
	Kr. 15 228.05

*Félagsmálaráðuneytið, 25. marz 1968.***Hjálmar Vilhjálmsson.***Gunnlaugur Þórðarson.*

Nr. 139.

REIKNINGUR

yfir tekjur og gjöld Minningarsjóðs Vestur-Ísafjarðarsýslu árið 1967.

Tekjur:

Sjóður í ársbyrjun:	
Söfnunarsjóðsinnstæða nr. 551	kr. 6 411.53
Vextir af Söfnunarsjóðsinnstæðu nr. 551	— 609.10
	<hr/>
	Kr. 7 020.63

Gjöld:

Sjóður til næsta árs:	
Söfnunarsjóðsinnstæða nr. 551	kr. 7 020.63
	<hr/>
	Kr. 7 020.63

*Félagsmálaráðuneytið, 25. marz 1968.***Hjálmar Vilhjálmsson.***Gunnlaugur Þórðarson.*

REIKNINGUR

yfir tekjur og gjöld Styrktarsjóðs Christians konungs X. og Alexandrine drottningar til styrktar fátækum sjómannsekkjum í Reykjavík árið 1967.

Tekjur:

Sjóður í ársbyrjun:	
Söfnunarsjóðsinnstæða nr. 706	kr. 67 279.62
Vextir af Söfnunarsjóðsinnstæðu nr. 706	— 6 391.56
	<hr/>
	Kr. 73 671.18

Gjöld:

Sjóður til næsta árs:	
Söfnunarsjóðsinnstæða nr. 706	kr. 73 671.18
	<hr/>
	Kr. 73 671.18

Félagsmálaráðuneytið, 25. marz 1968.

Hjálmar Vilhjálmsson.

Gunnlaugur Þórðarson.

Nr. 141.

REIKNINGUR

yfir tekjur og gjöld Gjafasjóðs Willards Fiskes til Grímseyinga árið 1967.

Tekjur:

Sjóður í ársbyrjun:	
a. Söfnunarsjóðsinnstæða nr. 711	kr. 53 455.93
b. Búnaðarbankainnstæða nr. 131	— 11 533.44
	<hr/>
	kr. 64 989.37
Vextir:	
a. Af Söfnunarsjóðsinnstæðu	kr. 5 078.31
b. Af Búnaðarbankainnstæðu	— 802.57
	<hr/>
	— 5 880.88
	<hr/>
	Kr. 70 870.25

Gjöld:

Styrkur til Grímseyinga	kr. 4 549.00
Sjóður til næsta árs:	
Söfnunarsjóðsinnstæða nr. 711	kr. 53 710.24
Búnaðarbankainnstæða nr. 131	— 12 611.01
	<hr/>
	— 66 321.25
	<hr/>
	Kr. 70 870.25

Félagsmálaráðuneytið, 25. marz 1968.

Hjálmar Vilhjálmsson.

Gunnlaugur Þórðarson.

REIKNINGUR

yfir tekjur og gjöld Minningarsjóðs Steinunnar Sighvatsdóttur
og Magnúsar Ólafssonar árið 1967

Tekjur:

Sjóður í ársbyrjun:	
Söfnunarsjóðsinnstæða nr. 487	kr. 17 587.95
Vextir af Söfnunarsjóðsinnstæðu nr. 487	— 1 718.90
	<hr/>
	Kr. 19 306.85

Gjöld:

Sjóður til næsta árs:	
Söfnunarsjóðsinnstæða nr. 487	kr. 19 306.85
	<hr/>
	Kr. 19 306.85

Félagsmálaráðuneytið, 25. marz 1968.

Hjálmar Vilhjálmsson.

Gunnlaugur Þórðarson.

Nr. 143.

REIKNINGUR

yfir tekjur og gjöld Styrktarsjóðs sjómanna fyrir árið 1967.

Tekjur:

Sjóður í ársbyrjun:	
Landsbankainnstæða nr. 15383	kr. 102.48
Vextir af Landsbankainnstæðu nr. 15383	— 7.14
	<hr/>
	Kr. 109.62

Gjöld:

Sjóður til næsta árs:	
Landsbankainnstæða nr. 15383	kr. 109.62
	<hr/>
	Kr. 109.62

Félagsmálaráðuneytið, 8. apríl 1969.

Hjálmar Vilhjálmsson.

Gunnlaugur Þórðarson.

REIKNINGUR

**yfir tekjur og gjöld Minningarsjóðs Jóhanns Jóhannessonar
og Sigurbjargar Guðnadóttur fyrir árið 1967.**

T e k j u r :

Sjóður í ársbyrjun:

a. Söfnunarsjóðsinnstæða nr. 385	kr.	1 945 513.19
b. Útvegsbankainnstæða nr. 9253	—	654 661.71
c. Sérskuldabréf Silla og Valda	—	156 000.00
d. — Siglufjarðarkaupstaðar	—	23 000.00
e. — B.S.F.R. og B.S.S.R.	—	20 000.00
f. — B.S.F.R. vegna Ólafs Helgasonar	—	34 115.34
g. — B.S.F.P. vegna Kjartans Júl.	—	35 000.00

_____ kr. 2 868 290.24

Vextir:

a. Söfnunarsjóðsinnstæða nr. 385	kr.	184 823.75
b. Útvegsbankainnstæða nr. 9253	—	46 921.00
c. Sérskuldabréf Silla og Valda	—	7 800.00
d. — Siglufjarðarkaupstaðar	—	920.00
e. — B.S.F.R. og B.S.S.R.	—	950.00
f. — B.S.F.R. vegna Ólafs Helgasonar	—	2 388.14
g. — B.S.F.P. vegna Kjartans Júl.	—	2 450.00

_____ — 246 252.89

_____ Kr. 3 114 544.13

G j ö l d :

Sjóður til næsta árs:

a. Söfnunarsjóðsinnstæða nr. 385	kr.	2 130 336.94
b. Útvegsbankainnstæða nr. 9253	—	750 374.87
c. Sérskuldabréf Silla og Valda	—	140 400.00
d. — Siglufjarðarkaupstaðar	—	17 000.00
e. — B.S.F.R. og B.S.S.R.	—	15 000.00
f. — B.S.F.R. vegna Ólafs Helgasonar	—	26 432.32
g. — B.S.F.P. vegna Kjartans Júl.	—	35 000.00

_____ Kr. 3 114 544.13

Félagsmálaráðuneytið, 9. apríl 1968.

Hjálmar Vilhjálmsson.

Gunnlaugur Þórðarson.

REIKNINGUR

yfir tekjur og gjöld Styrktarsjóðs W. Fischers fyrir 1967.

Tekjur:

Sjóður í ársbyrjun:		
a. Innritunarskírteini	kr. 20 000.00	
b. Söfnunarsjóðsinnstæða nr. 712	— 39 993.79	
c. Búnaðarbankainnstæða nr. 123	— 41 896.39	
		kr. 101 889.18

Vextir:

a. Af Innritunarskírteini	kr. 5 333.02	
b. Af Söfnunarsjóðsinnstæðu	— 3 799.41	
c. Af Búnaðarbankainnstæðu	— 2 876.10	
		— 12 008.53
		Kr. 113 897.71

Gjöld:

Styrkir	kr. 8 100.00	
Kostnaður	— 397.00	
		kr. 8 497.00

Sjóður til næsta árs:

a. Innritunarskírteini	kr. 20 000.00	
b. Söfnunarsjóðsinnstæða nr. 712	— 40 374.20	
c. Búnaðarbankainnstæða nr. 123	— 45 026.51	
		— 105 400.71
		Kr. 113 897.71

Félagsmálaráðuneytið, 17. apríl 1968.

Hjálmar Vilhjálmsson.

Gunnlaugur Þórðarson.

Nr. 146.

REIKNINGUR

yfir tekjur og gjöld Styrktarsjóðs þeirra, sem bíða tjón af jarðeldum fyrir árið 1967.

Tekjur:

Sjóður í ársbyrjun:		
Búnaðarbankainnstæða nr. 121	kr. 148 767.50	
Vextir	— 10 415.13	
		kr. 159 212.63

G j ö l d :

Styrkir:

Til Hallormsstaðarskóla (húsmæðraskólans)	kr. 1 000.00	
Til Ræktunarsambands Austurlands	— 2 200.00	
		kr. 2 200.00

Sjóður til næsta árs:

Búnaðarbankainnstæða nr. 121	— 157 012.63	
------------------------------------	--------------	--

 Kr. 159 212.63

Félagsmálaráðuneytið, 17. apríl 1968.

Hjálmar Vilhjálmsson.

 Gunnlaugur Þórðarson.

Nr. 147.

REIKNINGUR

Jöfnunarsjóðs sveitarfélaga 1966.

A. Rekstrarreikningur.

T e k j u r :

1. Hluti af söluskatti og aðflutningsgjöldum	kr. 186 829 264.07	
Frá fyrra ári	kr. 392 706.36	
Ofúthlutað 1966	— 134 185.06	
		526 891.42
		kr. 187 356 155.49
2. Landsútsvör	— 51 135 660.00	
3. Vextir	— 1 604 036.19	
		kr. 240 095 851.68

G j ö l d :

1. Framlög til sveitarfélaga:		
a. Af söluskatti og aðflutningsgjöldum ..	kr. 179 215 820.80	
b. $\frac{3}{4}$ hlutar landsútsvara	— 38 436 759.00	
		kr. 217 652 579.80
2. Landsútsvör sveitarfélaga ($\frac{1}{4}$ hluti)	— 12 698 901.00	
3. Bætur og styrkir til sveitarfélaga:		
a. Aukaframlög	kr. 4 942 452.00	
b. Styrkir til sveitarfélaga	— 52 405.00	
c. Styrkir til Samb. isl. sveitarfél.	— 1 057 183.80	
		6 052 040.80
4. Kostnaður	— 40 804.00	
	Tekjur umfram gjöld	— 3 651 526.08
		kr. 240 095 851.68

B. Efnahagsreikningur.**Eignir :**

1. Seðlabankinn	kr.	7 791 098.29
2. Ógreidd landsútsvör:		
a. Landssmiðjan	kr.	448 317.00
b. Sementsverksmiðjan	—	501 229.00
		<hr/>
		949 546.00
3. Skuldabréf	—	7 000.00
4. Bækur	—	26 575.57
5. Inneign hjá sveitarfélögum	—	142 462.00
6. Ofúthlutað	—	134 185.06
		<hr/>
	Kr.	9 050 866.92

Skuldir :

1. Höfuðstóll 1. jan. 1966	kr.	5 399 340.84
Eignaaukning 1966	—	3 651 526.08
		<hr/>
		9 050 866.92
		<hr/>
	Kr.	9 050 866.92

Reykjavík, 31. marz 1967.

Hjálmar Vilhjálmsson.

Ingólfur Guðmundsson.

Nr. 148.

REIKNINGUR**Jöfnunarsjóðs sveitarfélaga 1967.****A. Rekstrarreikningur.****Tekjur :**

1. Hluti af söluskatti og aðflutningsgjöldum	kr.	202 969 275.83
÷ Ofúthlutað 1966	—	134 185.06
		<hr/>
	kr.	202 835 090.77
2. Landsútsvör	kr.	57 122 654.00
÷ Vanúthlutað 1967	—	3 082 592.74
		<hr/>
		54 040 061.26
3. Vextir	—	1 914 293.64
		<hr/>
	Kr.	258 789 445.67

Gjöld :

1. Framlög til sveitarfélaga:		
a. Af söluskatti og aðflutningsgjöldum ..	kr.	176 555 223.00
b. $\frac{3}{4}$ hlutar landsútsvara	—	42 903 653.00
		<hr/>
	kr.	219 458 876.00

2. Hluti sveitarfélaga ($\frac{1}{4}$) af landsútsvörum	kr.	14 219.001.00
3. Lánasjóður sveitarfélaga	—	15 000 000.00
4. Bætur og styrkir til sveitarfélaga:		
a. Aukaframlög	kr.	6 490 917.00
b. Styrkir	—	61 605.00
c. Styrkur til Samb. isl. sveitarfél.	—	1 153 693.72
		<hr/>
		7 706 215.72
5. Kostnaður	—	61 294.00
		Tekjur umfram gjöld — 2 344 058.95
		<hr/>
	Kr.	258 789 445.67

B. Efnahagsreikningur.**Eignir:**

1. Innstæða í Seðlabankanum	kr.	9 937 771.04
2. Ógreidd landsútsvör:		
a. Landssmiðjan	kr.	653 048.00
b. Sementsverksmiðjan	—	1 809 488.00
c. Viðtækjaverzlun ríkisins	—	1 982 507.00
		<hr/>
		4 445 043.00
3. Inneign hjá sveitarfélögum	—	68 129.00
4. Bækur	—	26 575.57
		<hr/>
	Kr.	14 477 518.61

Skuldir:

1. Óúthlutað 1967	kr.	3 082 592.74
2. Höfuðstóll 1. jan. 1967	kr.	9 050 866.92
Eignaaukning 1967	—	2 344 058.95
		<hr/>
		11 394 925.87
		<hr/>
	Kr.	14 477 518.61

Reykjavík, 20. apríl 1968.

Hjálmar Vilhjálmsson.*Ingólfur Guðmundsson.*

REIKNINGUR**Jöfnunarsjóðs sveitarfélaga 1968.****A. Rekstrarreikningur.****Tekjur :**

1. Hluti af söluskatti og aðflutningsgjöldum	kr. 225 137 140.60
2. Landsútsvör	kr. 59 302 209.00
÷ Vanúthlutað 1968	— 3 758 609.60
	<hr/>
	— 55 543 599.40
3. Vextir	— 1 825 584.71
	Rekstrarhalli — 1 615 795.89
	<hr/>
	Kr. 284 122 120.60

Gjöld :

1. Framlög til sveitarfélaga:	
a. Af sölusk. og aðflutningsgjöldum	kr. 197 167 863.00
b. $\frac{3}{4}$ hlutar landsútsvara	— 44 543 979.00
	<hr/>
	kr. 241 711 842.00
2. Hluti sveitarfélaga ($\frac{1}{4}$) af landsútsv.	— 14 758 230.00
3. Lánasjóður sveitarfélaga	— 15 000 000.00
4. Aukaframlög	— 11 315 000.00
5. Styrkir	— 24 110.00
6. Samband ísl. samvinnufélaga	— 1 288 818.60
7. Kostnaður	— 24 120.00
	<hr/>
	Kr. 284 122 120.60

B. Efnahagsreikningur.**Eignir :**

1. Innstæða í Seðlabankanum	kr. 9 740 712.04
2. Ógreidd landsútsvör:	
a. Áburðarverksmiðja ríkisins	kr. 1 400 000.00
b. Sementsverksmiðja ríkisins	— 3 249 683.00
c. Viðtækjaverzlun ríkisins	— 2 155 707.00
d. Landssmiðjan	— 47 654.71
	<hr/>
	— 6 853 044.71
3. Bækur	— 26 575.57
	<hr/>
	Kr. 16 620 332.32

Skuldir :

1. Óúthlutað 1967—1968	kr. 6 841 202.34
2. Höfuðstóll 1. jan. 1968	kr. 11 394 925.87
Eignaskerðing 1968	— 1 615 795.89
	<hr/>
	— 9 779 129.98
	<hr/>
	Kr. 16 620 332.32

Reykjavík, 15. febrúar 1969.

Hjálmar Vilhjálmsson.

Lára Hafliðadóttir.

REIKNINGUR**Minningarsjóðs Landsíptala Íslands 1968.****Tekjur :**

1. Eign sjóðsins 1. janúar 1968		kr. 7 286 332.32
2. Minningargjafir afhentar 1968	kr. 6 365.00	
3. Samúðarskeyti Landssímans	— 1 327 861.67	
		— 1 334 226.67
4. Greiddir vextir 1968		— 668 051.47
5. Til jafnaðar gjaldalið 3		— 10 000.00
		<hr/>
		Kr. 9 298 610.46

Gjöld :

1. Styrkveitingar til sjúklinga 1968	kr. 516 000.00	
2. Önnur útgjöld sjóðsins sbr. fskj. 1—15	— 34 835.00	
3. Útdregin verðbréf	— 10 000.00	
4. Eign sjóðsins 1. janúar 1969:		
a. Hlutabréf í Eimskipafélagi Íslands	kr. 19 000.00	
b. Veðdeildarbréf Landsbankans 15 fl.	— 20 000.00	
c. Innanríkislán Sogsvirkjunar 1951	— 5 000.00	
d. Bankainnstæður	— 8 690 390.46	
e. Hjá gjaldkera sjóðsins	— 3 385.00	
		— 8 737 775.46
		<hr/>
		Kr. 9 298 610.46

Steinunnar-arfur.**Tekjur :**

Eign sjóðsins 1. janúar 1968		kr. 53 457.94
Vextir í Söfnunarsjóði 1967	kr. 706.85	
Vextir í Landsbankanum	— 4 082.59	
		— 4 789.44
		<hr/>
		Kr. 58 247.38

Gjöld :

Eign sjóðsins 1. janúar 1969:		
Hálf jörðin Hagi í Skorradal	kr. 1 050.00	
Í Söfnunarsjóði, aðaldeild nr. 460	— 7 676.39	
Í Landsbankanum, viðskiptabók nr. 5461	— 49 520.99	
		kr. 58 247.38
		<hr/>
		Kr. 58 247.38

Minningargjöf um Hans Natansson og Kristínu Þorvarðsdóttur.**Tekjur :**

Eign sjóðsins 1. janúar 1968	kr. 15 276.09
Vextir og vaxtabætur í Söfnunarsjóði 1967	— 1 492.96
	<hr/>
	Kr. 16 769.05

Gjöld :

Eign sjóðsins 1. janúar 1969:	
Í Söfnunarsjóði, aðaldeild nr. 456	kr. 16 769.05
	<hr/>
	Kr. 16 769.05

Minningargjöf um Jóhann Guðmundsson og börn hans, Stefán, Ólafíu, Elísabetu, Sveinbjörn og Steinunni.**Tekjur :**

Eign sjóðsins 1. janúar 1968	kr. 18 061.19
Vextir í Búnaðarbankanum	— 1 625.49
	<hr/>
	Kr. 19 686.68

Gjöld :

Eign sjóðsins 1. janúar 1969:	
Í Búnaðarbankanum, sparisjóðsbók nr. 60749	kr. 19 686.68
	<hr/>
	Kr. 19 686.68

Minningargjöf um Hans Wíum sýslumann.**Tekjur :**

Eign sjóðsins 1. janúar 1968	kr. 9 703.73
Vextir í Landsbankanum	— 873.27
	<hr/>
	Kr. 10 577.00

Gjöld :

Eign sjóðsins 1. janúar 1969:	
Í Landsbankanum, viðskiptabók nr. 5468	kr. 10 577.00
	<hr/>
	Kr. 10 577.00

Minningargjöf um Þórunni Jónassen.

T e k j u r :

Eign sjóðsins 1. janúar 1968	kr. 19 891.71
Vextir í Landsbankanum	— 1 790.19

 Kr. 21 681.90

G j ö l d :

Eign sjóðsins 1. janúar 1969:	
Í Landsbankanum, viðskiptabók nr. 5469	kr. 21 681.90

 Kr. 21 681.90
Minningargjöf um Vigfús G. Melsted.

T e k j u r :

Eign sjóðsins 1. janúar 1968	kr. 12 670.82
Vextir í Landsbankanum	— 1 140.30

 Kr. 13 811.12

G j ö l d :

Eign sjóðsins 1. janúar 1969:	
Í Landsbankanum, viðskiptabók nr. 5462	kr. 13 811.12

 Kr. 13 811.12
Minningargjöf um Guðbjörgu Þorsteinsdóttur.

T e k j u r :

Eign sjóðsins 1. janúar 1968	kr. 42 881.57
Vextir í Landsbankanum	— 3 859.29

 Kr. 46 740.86

G j ö l d :

Eign sjóðsins 1. janúar 1969:	
Í Landsbankanum, viðskiptabók nr. 5467	kr. 46 740.86

 Kr. 46 740.86
Minningargjöf um Gísla Oddsson skipstjóra.

T e k j u r :

Eign sjóðsins 1. janúar 1968	kr. 35 746.42
Vextir í Landsbankanum	— 3 217.14

 Kr. 38 963.56

G j ö l d :

Eign sjóðsins 1. janúar 1969:	
Í Landsbankanum, viðskiptabók nr. 5466	kr. 38 963.56

 Kr. 38 963.56

Minningarsjóður Guðjóns Björnssonar og Guðlaugar Jónsdóttur.**Tekjur:**

1. Eign sjóðsins 1. janúar 1968	kr. 199 139.40
2. Vextir af innanríkisláni Sogsvirkjunar 1951	kr. 600.00
Vextir í Landsbankanum	— 17 483.11
	<hr/>
	— 18 083.11
3. Útdregið Sogsvirkjunarbréf	— 5 000.00
	<hr/>
	Kr. 222 222.51

Gjöld:

1. Til jafnaðar tekjulið 3	kr. 5 000.00
2. Eign sjóðsins 1. janúar 1969:	
a. Innanríkislán Sogsvirkjunar 1951	kr. 5 000.00
b. Í Landsbankanum, viðskiptabók nr. 5471	— 212 222.51
	<hr/>
	— 217 222.51
	<hr/>
	Kr. 222 222.51

Sjóður Marsíðilar Illugadóttur.**Tekjur:**

Eign sjóðsins 1. janúar 1968	kr. 47 730.36
Vextir í Landsbankanum	— 4 295.70
	<hr/>
	Kr. 52 026.06

Gjöld:

Eign sjóðsins 1. janúar 1969:	
Í Landsbankanum, viðskiptabók nr. 5463	kr. 52 026.06
	<hr/>
	Kr. 52 026.06

Reykjavík, 9. janúar 1969.

Ragnheiður Jónsdóttir.

Við undirritaðar höfum yfirfarið ársreikninga þessa, borið þá saman við tilheyrandi fylgiskjöl og ekkert fundið athugasemdir.

Reykjavík, 29. janúar 1969.

Sigríður Brynjólfsdóttir.

María Sigurðardóttir.

REIKNINGUR

Systrasjóðs Kvennaskólans í Reykjavík 1968.

Tekjur:

Eign sjóðsins 1. janúar 1968	kr. 452 196.69
1. Framlög námsmeyja 1968	— 10 320.00
2. Gjöf frá 5 ára árgangi	— 10 000.00
3. Vextir greiddir 1968:	
a. Í Söfnunarsjóði 1967	kr. 9 262.11
b. Í Landsbankanum, viðskiptabók	— 30 987.22
c. Í Landsbankanum, sparissjóðsbók	— 109.76
	<hr/>
	— 40 359.09
	<hr/>
	Kr. 512 875.78

Gjöld:

1. Styrkur veittur námsmeyjum	kr. 30 000.00
2. Eign sjóðsins um áramót:	
a. Í Söfnunarsjóði, aðald. nr. 32	kr. 98 424.00
b. Í Landsbankanum, viðskb. nr. 5618	— 382 773.67
c. Í Landsbankanum, sparissjb. 19092	— 1 678.11
	<hr/>
	— 482 875.78
	<hr/>
	Kr. 512 875.78

Reykjavík, 20. janúar 1969.

Guðrún P. Helgadóttir.

Nr. 152.

REIKNINGUR

Styrktarsjóðs kennara við Kvennaskólann í Reykjavík 1968.

Tekjur:

1. Eign sjóðsins 1. janúar 1968	kr. 94 834.09
2. Vextir af veðdeildarbréfum	kr. 250.00
Vextir í Landsbankanum, viðskb.	— 7 619.79
Vextir í Landsbankanum, sparissjb.	— 11.27
	<hr/>
	— 7 881.06
3. Útdregin veðdeildarbréf, 2 á 1000.00 kr.	— 2 000.00
4. Útdregin skuldabréf Sogsvirkjunarinnar	— 5 000.00
	<hr/>
	Kr. 109 715.15

Gjöld:

Til jafnaðar tekjulið 3	kr.	2 000.00
Til jafnaðar tekjulið 4	—	5 000.00
Veðdeildarbréf í Landsbankanum, 17. fl.	kr.	3 000.00
Í Landsbankanum, viðskb. 5621	—	99 542.14
Í Landsbankanum, sparisjb. 10	—	173.01
		<hr/>
		102 715.15

Kr. 109 715.15

Reykjavík, 20. janúar 1969.

Guðrún P. Helgadóttir.

Nr. 153.

REIKNINGUR

Kristjónugjöf 1968.

Tekjur:

Eign sjóðsins 1. janúar 1968	kr.	162 265.38
Vextir í Sparisjóði Rvíkur og nágr., ársbók	kr.	13 997.34
Vextir í Sparisjóði Rvíkur og nágr.	—	14.98
		<hr/>
		14 012.32

Kr. 176 277.70

Gjöld:

Styrkur veittur á árinu	kr.	9 000.00
Eign sjóðsins um áramót:		
Í Sparisjóði Rvíkur og nágr. 27039	kr.	167 048.48
Í Sparisjóði Rvíkur og nágr. 10551	—	229.22
		<hr/>
		167 277.70

Kr. 176 277.70

Reykjavík, 20. janúar 1969.

Guðrún P. Helgadóttir.

Nr. 154.

REIKNINGUR

Framleiðnissjóðs landbúnaðarins 1968.

Efnahagsreikningur 31. desember.

Eignir:

1. Innstæða hjá Búnaðarbanka:		
a. Ráðstafað	kr.	8 050 000.00
b. Óráðstafað	—	475 190.55
		<hr/>
	kr.	8 525 190.55
2. Skuldabréf	—	11 387 100.80

Kr. 19 912 291.35

Skuldir :

1. Viðskiptamenn	kr.	350 000.00
2. Varasjóður	—	19 562 291.35
		<hr/>
	Kr.	19 912 291.35

Rekstrarreikningur.

Tekjur :

1. Lántökugjald	kr.	68 600.00
2. Vextir:		
a. Af innstæðu í Búnaðarbankanum	kr.	464 362.55
b. Af lánum	—	298 256.80
		<hr/>
	—	762 619.35
3. Framlag ríkissjóðs	—	10 000 000.00
		<hr/>
	Kr.	10 831 219.35

Gjöld :

1. Kostnaður	kr.	255 457.00
2. Veittir styrkir	—	490 000.00
3. Til varasjóðs	—	10 085 762.35
		<hr/>
	Kr.	10 831 219.35

Nr. 155.

REIKNINGUR

Iðnlánasjóðs 1968.

Rekstrarreikningur.

Tekjur :

Iðnlánasjóðsgjald:		
Álagt 1966. Lokauppgjör	kr.	1 346 572.00
Álagt 1967. Lokauppgjör	—	2 104 391.00
Af álögðu 1968	—	16 600 000.00
		<hr/>
	kr.	20 050 963.00
Framlag ríkissjóðs samkvæmt fjárlögum	—	10 000 000.00
Vextir	—	21 439 803.38
Þóknun	—	920 375.00
		<hr/>
	Kr.	52 411 141.38

Gjöld :

Vextir	kr.	15 277 705.76
Rekstrarkostnaður	—	2 137 785.00
Lántökugjald	—	245 000.00
Framlag til hagrannsóknna o. fl. í þágu iðnaðarins	—	1 063 629.10
Afskrifað af áhöldum	—	74 000.00
Afskrifað lán nr. 591	—	8 000.00
Tekjuafgangur	—	33 605 021.52
		<hr/>
	Kr.	52 411 141.38

Efnahagsreikningur 31. desember.

Eignir :

Vélalán 1. jan. 1968	kr. 107 746 923.46	
+ Útlán 1968	— 21 345 000.00	
	<hr/>	
	Kr. 129 091 923.46	
÷ Afborganir 1968	— 25 155 101.82	kr. 103 936 821.64
Byggingalán 1. jan. 1968	kr. 131 897 450.17	
+ Útlán 1968	— 36 980 000.00	
	<hr/>	
	Kr. 168 877 450.17	
÷ Afborganir 1968	— 5 991 843.77	— 162 885 606.40
Lán vegna breyt. á lausaskuldum 1. jan. 1968	kr. 46 366 748.66	
+ Útlán 1968	— 9 925 000.00	
	<hr/>	
	Kr. 56 291 748.66	
÷ Afborganir 1968	— 7 974 752.08	— 48 316 996.58
Hagræðingalán 1. jan. 1968	kr. 8 500 000.00	
+ Útlán 1968	— 1 000 000.00	
	<hr/>	
		— 9 500 000.00
Verðbréf		— 2 864 460.10
Innistæður á bankareikn.	kr. 19 501 528.15	
Innistæður vegna gjaldfallinna sérskuldabréfa	— 10 282 900.00	
	<hr/>	
		— 29 784 428.15
Áhöld og húsbúnaður	kr. 420 000.00	
÷ Afskrift 1968	— 74 000.00	
	<hr/>	
		— 346 000.00
Ýmsir viðskiptamenn		— 18 654.00
Vélar		— 9 418.03
	<hr/>	
		Kr. 357 662 384.90

Skuldir :

Framkvæmdasjóður Íslands	kr. 92 477 676.00
Seðlabanki Íslands	— 1 000 000.00
Skuldir í viðskiptabönkum	— 29 266 666.99
Sérskuldabréfalán:	
Vegna lausaskuldalána	kr. 49 545 000.00
Vegna hagræðingalána	— 12 400 000.00
	<hr/>
	— 61 945 000.00
Stofnsjóður 1. jan. 1968	kr. 139 368 020.39
Tekjuafgangur samkv. rekstrarreikningi	— 33 605 021.52
	<hr/>
	— 172 973 041.91
	<hr/>
	Kr. 357 662 384.90

Veifarfareild.

Rekstrarreikningur 1968.

Tekjur:

Verðjöfnunargjald	kr. 1 127 991.00
Vextir	— 281 635.00
Dóknun	— 99 000.00

 Kr. 1 508 626.00

Gjöld:

Vextir	kr. 384 574.00
Tekjuafgangur	— 1 124 052.00

 Kr. 1 508 626.00

Efnahagsreikningur 31. desember 1968.

Eignir:

Skuldabréf	kr. 10 800 000.00
Inneign á hlr. 1740	— 1 481 589.00
Veifarferalán	— 4 950 000.00

 Kr. 17 231 589.00

Skuldir:

Seðlabanki Íslands	kr. 6 000 000.00
Höfuðstóll pr. 1. jan. 1968	kr. 10 107 537.00
Tekjuafgangur samkv. rekstrarreikningi	— 1 124 052.00

 — 11 231 589.00

 Kr. 17 231 589.00

Reykjavík, 7. febrúar 1969.

IÐNLÁNASJÓÐUR

Bragi Hannesson. Pétur Sæmundsen.

Reikning þennan höfum við yfirfarið ásamt fylgiskjölum, borið hann saman við bækur sjóðsins, svo og athugað bækur sjóðsins, útlán, verðbréf og bankainnstæður og ekkert fundið athugavert.

Reykjavík, 10. febrúar 1969.

Bjarni Björnsson. Otto Schopka.

Með vísun til yfirlýsingar endurskoðenda Iðnlánasjóðs samþykkir stjórn sjóðsins reikningana.

Tómas Vigfússon. Gunnar J. Friðriksson. Helgi H. Eiríksson.

REIKNINGUR

Áburðarverksmiðjunnar hf. 1968.

Rekstrarreikningur.

Tekjur:

Seldur áburður	kr. 112 414 141.00	
Áburðarbirgðir 31. des. 1968	— 81 274 860.00	
		Kr. 193 689 001.00
÷ Áburðarbirgðir 31. des. 1968	— 55 034 576.00	
		kr. 138 654 425.00
Aðrar tekjur	— 10 449 117.90	
		Kr. 149 103 542.90

Gjöld:

Rekstrarkostnaður	kr. 106 914 796.37
Vextir	— 7 589 452.18
Vátryggingar	— 2 248 713.00
Fyrningaafskriftir	— 25 724 799.30
Hreinar tekjur	— 6 625 782.05
	Kr. 149 103 542.90

Efnahagsreikningur 31. desember 1968.

Eignir:

Verksmiðjubýggingar, vélar, önnur mannvirki og tæki	kr. 250 197 133.05
Varahluta- og rekstrarvörubirgðir	— 9 776 187.05
Áburðarbirgðir: Kjarni	— 81 274 860.00
Útistandandi skuldir	— 24 661 026.07
Bankainnstæður	— 8 250 640.02
Peningar í sjóði	— 58 874.00
Verðbréf	— 1 349 678.20
	Kr. 375 568 398.39

Skuldir:

Hlutfé	kr. 10 000 000.00
Varasjóður 31. des. 1967	kr. 21 480 000.00
Varasjóðstillag 1968	— 4 275 000.00
	— 25 755 000.00
Fyrningasjóður	— 188 953 936.32
Skuldabréfalán	— 88 121 758.40
Samþykktir víxlar	— 55 240 000.00

Ýmsar skuldir	kr.	4 097 426.82
Áfallnir vextir	—	893 520.25
Höfuðstóll 31. des. 1967	kr.	755 974.55
÷ Greiddur arður	—	600 000.00
	Kr.	155 974.55
Hreinar tekjur 1968	—	6 625 782.05
	Kr.	6 781 756.60
÷ Fært til varasjóðs	—	4 275 000.00
	—	2 506 756.60
		Kr. 375 568 398.39

Gufunesi, 12. apríl 1969.

pr. pr. Áburðarverksmiðjan hf.

H. Finnsson.

framkvæmdastjóri.

Gufunesi, 17. apríl 1969.

Stjórn Áburðarverksmiðjunnar hf.

Pétur Gunnarsson,

formaður.

Hj. Hjartar. Steingrímur Hermannsson. Tómas Vigfússon. Halldór H. Jónsson.

Við undirritaðir endurskoðendur Áburðarverksmiðjunnar hf., höfum yfirfarið reikninga félagsins, sem samdir eru af löggiltum endurskoðanda samkvæmt bókum og fylgiskjölum fyrirtækisins pr. 31. desember 1968 og erum þeim samþykkir.

Gufunesi, 15. apríl 1969.

Vilhjálmur Hjálmarsson.

REIKNINGUR

sjóðsins Gerðuminning 1968.

Tekjur:

1. Eign sjóðsins 1. janúar 1968	kr.	110 602.83
2. Minningargjöf	—	100.00
3. Gjöf Önnu Gísladóttur, matr.	—	1 000.00
4. Vextir í Landsbankanum	kr.	9 641.98
Vextir í Útvegsbankanum	—	6.00
	—	9 647.98
		Kr. 121 350.81

G j ö l d :

1. Námsstyrkur til tveggja nemenda Húsmæðrakennaraskóla Ísl. ..	kr.	4 000.00
2. Eign sjóðsins 1. janúar 1969:		
a. Í Landsbankanum, viðskb. nr. 5470	kr.	117 265.04
b. Í Útvegsbankanum, bankab. nr. 10081	—	85.77
		<hr/>
		— 117 350.81
		<hr/>
		Kr. 121 350.81

Reykjavík, 17. janúar 1969.

Ragnheiður Jónsdóttir.

Við undirritaðar höfum í dag farið yfir reikning sjóðsins ásamt tilheyrandi fylgiskjölum og höfum ekkert fundið athgavert.

Reykjavík, 31. janúar 1969.

Anna Gísladóttir. Guðrún Markúsdóttir.

8. ágúst 1969.

Nr. 158.

AUGLÝSING

**um gjald fyrir afnot stöðu- og stöðumælareita
í Reykjavík.**

Samkvæmt heimild í 65. gr. umferðarlaga nr. 40 23. apríl 1968 hefur eftirfarandi verið ákveðið:

1. Frá og með 12. ágúst n. k. verður gjald fyrir afnot stöðumælareita í Austurstræti, Bankastræti og Hafnarstræti, fimm krónur fyrir hverjar byrjaðar 15 mínútur.
2. Settur verður upp miðasjálfsali á bifreiðastæðið að Austurstræti 2. Gjald fyrir stöðureit verður fimm krónur fyrir hverjar byrjaðar 30 mínútur.

Lögreglustjórinn í Reykjavík, 8. ágúst 1969.

Sigurjón Sigurðsson.

REGLUGERÐ

um stofnkostnað skóla.

1. gr.

Reglugerð þessi tekur til greiðslu stofnkostnaðar skólamannvirkja, sem kostuð eru sameiginlega af ríki og sveitarfélögum og falla undir ákvæði laga nr. 49/1967.

2. gr.

Sé þess óskað, að tillaga sé gerð til fjárlaga næsta árs um þátttöku ríkissjóðs í stofnkostnaði skólamannvirkja, skulu umsóknir ásamt frumathugun berast menntamálaráðuneytinu fyrir 1. apríl ár hvert.

3. gr.

Í frumathugun skal gerð grein fyrir núverandi aðstöðu til kennslu á því svæði, sem skólamannvirkjum er ætlað að þjóna.

Gerð skal grein fyrir væntanlegu kennslufyrirkomulagi og nemendafjöldi áætlaður fyrir fimm fyrstu árin, eftir að væntanleg skólamannvirki koma í notkun.

Gerð skal grein fyrir þeim stað, þar sem óskað er að reisa mannvirkin. Ef fleiri staðir en einn koma til greina, skal gerð grein fyrir hverjum um sig.

Lýsa skal fyrirhuguðu skólastæði og gerð grein fyrir aðgangi að heitu og köldu vatni, rafmagni og möguleikum á frárennsli.

Gerð skal grein fyrir, ef að dómi sérfróðra manna er talið æskilegt að bora eftir heitu eða köldu vatni.

Lýsa skal samgöngumálum skólahverfisins og gerð grein fyrir fyrirhuguðum eða æskilegum samgöngubótum, sem m. a. gætu haft áhrif á staðsetningu.

Sérstaklega skal gerð grein fyrir því, hvort þegar gerð eða fyrirhuguð mannvirki til íþrótt- eða félagsmála gætu að einhverju leyti fullnægt þörfum skólans, og hins vegar gerð grein fyrir því, hvort hin fyrirhuguðu skólamannvirki gætu fullnægt almennum þörfum á sviði félags- og íþróttamála.

4. gr.

Ef um er að ræða breytingu eða viðbyggingu við skólamannvirki, sem reglugerð þessi tekur til, skal gerð grein fyrir því, hverjar breytingarnar eru og áætlun gerð um kostnað. Enn fremur skulu fylgja upprættir, er sýna greinilega í hverju þær eru fólgnar.

Sé um sérstaklega kostnaðarsamar framkvæmdir að ræða, skal eftir því sem við á, að dómi ráðuneytisins, fara eftir ákvæðum 3. gr.

5. gr.

Menntamálaráðuneytið lætur rannsaka umsókn sveitarfélags og þau gögn, sem henni fylgja. Að rannsókn lokinni tilkynnir ráðuneytið, hvort það fellst á umsókn.

Ef ráðuneytið getur ekki á umsókn fallið, skal það tilkynnt aðila og skal í synjun ráðuneytis tekið fram hvort hafnað sé í heild hugmyndum um téð skólamannvirki eða hvort synjun stafi af því, að frumathugun sé áfátt, þannig að bæta megi úr, og skal þá bent á, hverju áfátt er að dómi ráðuneytisins.

Sé fallið á umsókn gerir ráðuneytið grein fyrir væntanlegum tillögum sínum um fjárframlög vegna fjárlagagerðar á fyrirhuguðu framkvæmdatímabili.

6. gr.

Menntamálaráðuneytið getur, að fenginni umsögn sveitarstjórnar, ákveðið listskreytingu skólamannvirkja, og telst kostnaður, sem af því leiðir, til stofnkostnaðar. Má verja í þessu skyni fjárhæð, er nemur allt að 2% af áætluðum stofnkostnaði skólamannvirkis miðað við reglur byggingadeildar, þó aldrei hærri fjárhæð en 500 þús. kr. til hvers einstaks skóla, að viðbætti hækkun samkvæmt byggingarvísitölu, sbr. 8. gr. laga nr. 49/1967, um skólakostnað.

7. gr.

Eftir að ráðuneytið hefur fallið á umsókn samkvæmt 2. til 5. gr., ráða sveitarstjórnir sérfræðinga til að gera uppdrætti og aðra undirbúningsvinnu.

Til undirbúningsvinnu telst m. a.:

1. Staðfest skilríki um, að uppmælt og afmarkað landrými skv. normum sé fyrir hendi kvaðalaust, vatnsréttindi séu tryggð og samningur gerður um afnot af jarðhita, ef fyrir hendi er.
2. Vottorð um efnafræðilega rannsókn á heitu og köldu vatni.
3. Uppdráttur að lóð, þar sem færðar séu inn hæðarlínur — mælikvarði 1:500. Teikningar skal brjóta í A-4 form.
4. Uppdrættir að fyrirhuguðu mannvirki í mælikvarða 1:100 (byggingarnefndarteikningar). Á teikningar skal rita flatarmál allra herbergja. Teikningar skal brjóta í A-4 form.
5. Séruppdrættir af því sem menntamálaráðuneytið kann að áskilja sérstaklega.
6. Vottorð byggingafulltrúa eða oddvita um, að byggingarnefnd (hreppsnefnd) hafi fallið á uppdrætti, svo og vottorð annarra (byggingar-) yfirvalda um, að uppdrættir séu í samræmi við lög og reglugerðir.
7. Tíma- og greiðsluáætlun um framkvæmd verksins og yfirlýsing hlutaðeigandi sveitarstjórna(r) um, að tryggð verði þau fjárframlög, sem um er að ræða frá öðrum en ríkissjóði.
8. Umsögn sveitarstjórnar um það, hvort gera skuli ráð fyrir listskreytingu mannvirkis og ef svo er, þá nánari tillögu um hana.

Ef ráðuneytið telur framangreind gögn ekki fullnægjandi skal það tilkynna, hvað á skorti.

8. gr.

Þegar ráðuneytið hefur gengið úr skugga um, að undirbúningur sé fullnægjandi samkvæmt framansögðu, og fjárframlög tryggð, sér það um, að gerður verði samningur milli þess og hlutaðeigandi sveitarfélags um greiðslur samkvæmt 14. gr. skóla-kostnaðarlaga, og heimilar að hafinn verði tæknilegur undirbúningur.

Í samningi skal og kveðið á um listskreytingu, sbr. 8. lið, 7. gr. enda hafi ekki áður verið endanlega um það fjallað af aðilum.

Nú er að áliti ráðuneytisins talið æskilegt að bora eftir heitu eða köldu vatni við fyrirhugað skólasvæði, sem ráðuneytið samþykkir, og skal það þá gera sérsamning við sveitarfélag (félög) um kostnaðarskiptingu vegna borunar, og gera tillögu um sérffjárveitingu í samræmi við þann samning.

EKKI MÁ Breyta samþykktum uppdráttum án samþykkis menntamálaráðuneytisins.

Óheimilt er að hefja verklegar framkvæmdir né gera bindandi samninga við verksala, fyrr en nauðsynlegum tæknilegum og fjármálalegum undirbúningi svo og samningum samkvæmt framanskráðu er lokið.

Til tæknilegs og fjármálalegs undirbúnings telst:

- a. Vinnuteikningar í mælikvarða 1:50, svo og sérteikningar í mælikvarða 1:20, 1:10, 1:5 og 1:1, allt eftir því, sem þörf krefur og byggingadeild ákveður. Teikningar skal brjóta í A-4 form.
- b. Afstöðumynd í mælikvarða 1:500 með hæðarlinum, áttum, skipulagi lóðar með stígum, götum, leikvöllum, bílastæðum, hjólastæðum, skólagarði og íþróttasvæði. Einnig skal sýna götur, sem liggja að lóðinni. Ef byggja skal á skipulagsskyldu svæði, skal senda ljósrit af svæðinu, þar sem mannvirki eru teiknuð inn.
- c. Nákvæm útbóðs- og verklýsing, efnisáætlun, tímaáætlun svo og kostnaðaráætlun gerð og sundurliðuð á sérstakt eyðublað.
- d. Tíma- og greiðsluáætlun sbr. 7. lið 7. gr.
- e. Afrit af samþykki viðkomandi eldvarnaeftirlits og heilbrigðisnefndar.

9. gr.

Ríkissjóður greiðir 50% áætlaðs stofnkostnaðar fullbúins kennslurýmis, sem er í samræmi við reglur (norm) byggingadeildar, og eru þær hluti af þessari reglugerð. Til slíks kennslurýmis teljast þær framkvæmdir, sem tilheyra heimgöngu-skóla, eða eru sambærilegar við þær. Á sama hátt greiðir ríkissjóður 85% eða 100% af áætluðum stofnkostnaði heimavistarrýmis. Til slíks heimavistarrýmis telst eingöngu það rými, sem telja verður umfram rými heimgöngu- eða heimanaksturs-skóla með sama nemendafjölda samtímis í skóla. Greiðslur ríkissjóðs vegna þess íþróttarýmis við heimavistarskóla, sem er í samræmi við norm, skulu þó miðaðar við áætlað greiðsluhlutfall ríkissjóðs í kennslurými, öðru en íþróttarými, og heimavistarrými. Nú hefur orðið samkomulag milli menntamálaráðuneytisins og viðkomandi sveitarstjórna(r) að byggja heimavistarskóla í áföngum, og skal þá reikna áætlaðan stofnkostnað fyrir alla byggingaráfanga samanlagt og áætlaða greiðslu ríkissjóðs í þeim. Framlag ríkissjóðs við hvern byggingaráfanga miðast við þetta hlutfall og áætlaðan stofnkostnað viðkomandi áfanga.

10. gr.

Áætlaður stofnkostnaður skiptist í áætlaðan byggingarkostnað, áætlaðan kostnað stofnbúnaðar og áætlaðan kostnað við listskreytingu.

Áætlaður byggingarkostnaður reiknast sem áætlaður beinn byggingarkostnaður að viðbættum 7% vegna stjórnunarkostnaðar, þar með áætlanagerðir o. fl., 3% vegna veitna, heimæðagjalda o. þ. u. l., allt að 6% vegna flutningskostnaðar, allt að 7% vegna fæðiskostnaðar (allar hundraðstölur reiknast af beinum byggingarkostnaði) og auk þess áætluðum kostnaði við gerð leikvalla og lagfæringu lóðar. Í samningi skv. 8. gr. skal tilgreind hlutfallstala flutnings- og fæðiskostnaðar.

Miðað við verðlag 1. júlí 1968 (vísitölu Hagstofu Íslands fyrir byggingarkostnað 332 stig), gildandi norm við setningu þessarar reglugerðar og venjulega byggingatækni skal áætlaður beinn byggingarkostnaður reiknast 11 200 kr./m² miðað við vergt (brúttó) flatarmál alls gólfplatnar og kostnaður við gerð leikvalla og lóða 275 000 kr. á skóla að viðbættum 8 300 krónum á hvern nemanda samtímis í skóla. Báðar þessar tölur skulu breytast í réttu hlutfalli við breytingu á vísitölu byggingarkostnaðar til sammingsdags.

Miðað við verðlag í júlí 1968 og viðmiðunarskrá menntamálaráðuneytisins yfir stofnbúnað skóla skal áætlaður stofnbúnaðarkostnaður reiknast fyrir barna- og unglingaskóla kr. 650 000 á skóla að viðbættum kr. 1 000 fyrir hvern vergan m² bóknáms- og verknámsrýmis; fyrir gagnfræðaskóla kr. 1 000 000 á skóla að viðbættum kr. 865 fyrir hvern vergan m² bóknáms- og verknámsrýmis; fyrir heima-

vistarrými kr. 1 200 fyrir hvern vergan m² heimavistarrýmis nemenda; fyrir íþróttahús með 100, 165 eða 200 m² sal kr. 680 000 og með 365 m² sal kr. 1 190 000. Allar þessar tölur skulu breytast í réttu hlutfalli við breytingar á vísitölu stofnbúnaðar, sem menntamálaráðuneytið lætur reikna út, fram til sammingsdags.

Um áætlaðan stofnkostnað vegna listskreytinga fer eftir samningi milli sveitarfélags og ráðuneytisins.

11. gr.

Í samningi skv. 8. gr. skal tilgreindur áætlaður stofnkostnaður skólamannvirkis, hvernig áætlaður stofnkostnaður skiptist í áætlaðan byggingarkostnað, áætlaðan stofnbúnaðarkostnað og kostnað við listskreytingu, svo og greiðsluhlutfall ríkissjóðs í stofnkostnaði. Þar skal og tilgreind sú vísitala byggingarkostnaðar, sem áætlaður byggingarkostnaður miðast við. Framlög ríkissjóðs verða leiðrétt á næsta fjárlagaári eftir að þau eru greidd miðað við hækkun eða lækkun vísitölu byggingarkostnaðar frá undirskrift sammings til greiðsludags framlaga. Undanskilinn þessu ákvæði er áætlaður stofnbúnaðarkostnaður og kostnaður vegna listskreytingar, fólginni í síðustu framlagsgreiðslum ríkissjóðs. Ekki síðar en einu ári áður en áætlað er að taka skólamannvirki í notkun skal sveitarfélag (félög) láta semja endanlega stofnbúnaðarskrá með hliðsjón af viðmiðunarskrá ráðuneytisins og leggja hana fyrir ráðuneytið til samþykktar. Leiðrétting á áætluðum stofnbúnaðarkostnaði miðast síðan við áætlaðan kostnað búnaðar skv. endanlega samþykkttri stofnbúnaðarskrá og verðlagi þess tíma, sem búnaður er keyptur á. Leiðrétting þessi kemur til framkvæmda á næsta fjárlagaári. Kostnaður vegna listskreytingar greiðist af aðilum í sömu hlutföllum og byggingarkostnaður.

Fullnaðargreiðsla á framlagi ríkisins er bundin því skilyrði, að mannvirki og búnaður séu tekin út af byggingadeild. Halda má eftir greiðslum, áliti ráðuneytið, að fyrir mælum sammings um reglur (norm), byggingargæði og samþykktar stofnbúnaðarskrár hafi ekki verið framfylgt.

12. gr.

Í samningi, skv. 8. gr., skal nánar kveðið á um það, hvernig hagað skuli greiðslum á framlögum ríkissjóðs og sveitarfélags.

Ríkissjóður greiðir framlög sín inn á sérstakan reikning hlutaðeigandi byggingar í banka eða sparissjóði samkvæmt nánari ákvörðun í samningi. Sami háttur skal á hafður með greiðslu á framlagi sveitarsjóðs. Heimilt er þó í samningi að kveða svo á, að ákvörðun sveitarstjórnar í fjárhagsáætlun um framlag til byggingarinnar jafngildi að einhverju eða öllu leyti greiðslu inn á reikning í banka eða sparissjóði.

Við ákvörðun fyrstu framlaga skal tekið tillit til þess undirbúningskostnaðar, sem aðilar kunna að hafa greitt og ráðuneytið viðurkennir sem stofnkostnaðargreiðslu.

13. gr.

Nú telur sveitarstjórn (sveitarstjórnir) hagkvæmara að kaupa húsnæði en ráðast í byggingu, og skal hún þá senda menntamálaráðuneytinu umsókn um heimild til þess.

Með umsókn skal fylgja lýsing á umræddu húsnæði ásamt uppdráttum, enn fremur tillaga að kaupsamningi eða álit sveitarstjórnar um hugsanlegt kaupverð og greiðsluskilmála.

Ef gera þarf breytingar á húsnæðinu, fer eftir ákvæðum 4. gr.

Um meðferð umsóknar um kaup á húsnæði fer eftir ákvæðum þessarar reglugerðar eftir því sem við getur átt.

14. gr.

Ef verk, sem reglugerð þessi tekur til, er ekki í heild unnið samkvæmt útbóði, ber sveitarstjórn að haga bókhaldi um kostnað við verkið samkvæmt sérstökum bókhaldsreglum skólamannvirkja, sem ráðuneytið setur.

15. gr.

Beiðni um greiðsluúttekt, sbr. 14. gr. laganna, skal berast byggingadeild eigi síðar en viku áður en óskað er, að hún fari fram, og mun þá byggingadeild senda eftirlitsmann sinn á staðinn.

Byggingadeild getur þó í vissum tilfellum beðið viðkomandi byggingarfulltrúa eða annan byggingafróðan mann að framkvæma greiðsluúttekt.

Þegar verklegri framkvæmd er talið lokið skal fara fram úttekt á henni, þar sem sannreynt sé, að framkvæmd sé í samræmi við samning aðila svo og teikningar og ákvæði verksamninga.

Tilkynna skal byggingadeild skriflega með minnst þriggja vikna fyrirvara, hvenær lokaúttekt getur farið fram. Lokaúttekt skal þá framkvæma eins fljótt og auðið er og eigi síðar en tveim vikum eftir þann dag, sem hennar var óskað.

Lokaúttekt skal framkvæmd af tveim byggingafróðum mönnum, öðrum tilnefndum af sveitarfélagi eða öðrum framkvæmdaaðila og hinum tilnefndum af byggingadeild.

Við úttekt skal kanna, hvort verkinu sé að fullu lokið og hvort það sé í samræmi við teikningar og verklýsingar. Ef verki er ekki að fullu lokið eða það er í ósamræmi við teikningar og verklýsingar, skal þess getið í úttektargerð, hverju áfátt sé eða hvað sé öðruvísi en áætlað var. Séu ágallar verulegir, skal boða til nýrrar úttektar, þegar úr hefur verið bætt, og ríkissjóði er heimilt að halda eftir loka-greiðslu, unz endanleg úttektargerð liggur fyrir.

Ef þessir tveir menn koma sér ekki saman um úttektargerð, skipar sýslumaður, bæjarfógeti eða borgardómari oddamann, eftir því sem við á. Úttektargerð þessara þriggja manna skal liggja fyrir innan tveggja vikna frá útnefningu oddamanns og er hún endanleg.

Hvor aðili um sig, sveitarfélag eða byggingadeild, getur óskað eftir, að úttekt fari fram á þeim hlutum verksins, sem a) síðar verða óaðgengilegir eða b) teknir verða í notkun áður en lokaúttekt fer fram. Slík úttekt nefnist hlutaúttekt.

Óski byggingadeild eftir því, að verksali og iðnmeistarar mæti við úttektir, skal byggingastjóri eða forráðamenn framkvæmdaaðila sjá um, að þeir verði boðaðir með nægum fyrirvara.

Kostnað við úttekt greiðir hvor aðili um sig, ráðuneyti og sveitarfélag.

16. gr.

Reglugerð þessi, sem sett er samkvæmt heimild í lögum nr. 49/1967, um skóla-kostnað, öðlast þegar gildi.

Í menntamálaráðuneytinu, 6. júní 1969.

Gylfi Þ. Gíslason.

Birgir Thorlacius.

Fylgiskjöl.**Skýringar á normi.****Almennt.**

Í reglugerð um stofnkostnað skóla samkvæmt lögum nr. 49/1967 svo og í töflum hér á eftir hefur verið miðað við eftirfarandi flokkun skólarymis.

Tafla 4.1. Skólarymi.**1. Kennslurými:**

1.1. Bóknáms- og verknámsrými	1.1.1. Stjórnunarrými
	1.1.2. Skólastofur
	1.1.3. Annað rými
1.2. Íþróttarými	1.2.1. Leikfimirými
	1.2.2. Sundlaugar

2. Heimavistarrými:

2.1. Heimavistarrými nemenda	2.1.1. Mötuneytisrými
	2.1.2. Heimavistarherbergi
	2.1.3. Annað rými
2.2. Heimavistarrými starfsfólks	2.2.1. Ráðskonuíbúð
	2.2.2. Starfstúlknaherbergi
	2.2.3. Skólastjóraíbúð
	2.2.4. Kennaraíbúðir

Í sumum skólastærðum er gert ráð fyrir því að nota skuli sérstofur fyrir almenna kennslu og þá sérstaklega, ef kennslustundafjöldi þessara sérgreina leyfir. Þetta á þó ekki við um handavinnustofur drengja eða sérstofur fyrir matreiðslu og hústjórn, en í seinna tilfellinu mun þó í nokkrum tilvikum ætlazt til, að kennd verði handavinna stúlkna.

Í skýringum með dæmum um útreikning á húsnæðisþörf hér á eftir er oft talað um saltíma. Er þar átt við þá tíma, þar sem fleirum en einum bekk er kennt í einu. Í slíkum tilfellum er reiknað með að nota tónlistar- og teiknistofur, þar sem þær eru og tímafjöldi þessara sérgreina nægir ekki til að fullnýta stofuna.

Ef aðilar óska eftir stærri salarkynnum til þessara hluta, er það heimilt, enda fækki almennum kennslustofum að sama skapi.

Gangarými bóknáms- og verknámsrýmis er metið á 1.2 m² á hvern nemanda samtímis í skóla. Þá eru sérstakar stærðir á göngum heimavistarrýmis barnaskóla 2.9 m² og unglíngaskóla 3.2 m² á hvern nemanda samtímis í heimavist.

Ef sveitarfélag óskar þess sérstaklega, verður, ef ráðuneytið telur nauðsynlegt, gert ráð fyrir herbergi fyrir tannlækni, — allt að 13 m².

Handavinnustofur stúlkna eru í sumum stærðum, barnaskóla 80 m² og er þá gert ráð fyrir, að stofan sé innréttuð sem handavinnustofa, en þar fari einnig fram almenn kennsla.

Með tilliti til þess að gert er ráð fyrir aukinni kennslu í náttúrufræðum á barnastigi, gera normin ráð fyrir, að ein kennslustofa sé innréttuð sem sérstofa fyrir náttúrufræðikennslu.

Gert er ráð fyrir, að tvisett sé í barnaskóla.

Hugtakið „fjöldi nemenda samtímis í skóla“, sem notað verður hér á eftir, táknar þann fjölda nemenda, sem reiknað er með að séu í eftirtöldum stofum: Almennum kennslustofum, náttúrufræði-, tónlistar- og teiknistofum, handavinnustofum og skólaeldhúsi (matreiðslu og hússtjórn).

Þar sem talað er um „fullskipaða bekkjardeild“ (25—30 nemendur) er átt við reikningslegan fjölda nemenda.

Vegna þess að sjaldan mun verða hægt að teikna skóla algerlega eftir normi, verða í framkvæmd lögð 4% á það nettórými, sem reiknast falla undir norm, sé um kennslurými, annað en íþróttarými, að ræða og 3% á heimavistarrými, annað en heimavistarrými starfsfólks.

Barnaskólar.

Þegar talað er um eina hliðstæðu í barnaskóla, er átt við eina fullskipaða bekkjardeild (25—30 börn) í hverjum aldursflokki, — þ. e. 6 bekkjardeildir, — 150—200 börn.

Barna- og unglingskólar.

Þegar talað er hér um eina hliðstæðu, er átt við eina fullskipaða bekkjardeild (25—30 börn) í hverjum aldursflokki eða 8 bekkjardeildir, — 200—240 börn.

Gert er ráð fyrir að tvisett sé í barnaskóla og einsett í unglingskóla.

Gagnfræðaskólar.

Þegar talað er um eina hliðstæðu í gagnfræðaskóla er átt við eina fullskipaða (25—30 börn) í hverjum aldursflokki eða 4 bekkjardeildir, — 100—120 börn. Gert er ráð fyrir fagstofukerfi og einsetningu í allar kennslustofur.

Heimavistarskólar.

Hér gildir það sama og sagt hefur verið um barna-, unglinga- og gagnfræðaskóla.

Reglur um útreikning á húsnæðisþörf.

Barnaskólar.

Aths.: Þegar talað er um hliðstæðu, er átt við einn fullskipaðan bekk (25—30 börn) í hverjum aldursflokki eða 6 bekki.

Húsrými	Nettógólfloitur o. fl.
Stjórnunardeild	
<i>Afgreiðsla</i>	
Skrifstofa skólastjóra	14.0 m ²
Almenn skrifstofa	12.0 — Við skóla með a. m. k. tvær hliðstæður (300—360 börn)
	8.0 — Við skóla með a. m. k. eina hliðstæðu (150—180 börn)
Biðstofa	4.0 — Við skóla með a. m. k. eina hliðstæðu
Eldtraust skjalageymsla	4.0 —
Yfirkennari	10.0 — Við skóla með a. m. k. eina hliðstæðu
Fjölritunarherbergi og geymsla á ókeypis kennslugögnum	15.0 — Við skóla með a. m. k. tvær hliðstæður
	10.0 — Við skóla með allt að tveim hliðstæðum
Húsvörður	10.0 — Við skóla með a. m. k. tvær hliðstæður
<i>Herbergi kennara</i>	
Kennarastofa	2.5 — á hvern bekk, — þó aldrei minni en 12 m ² . Í þessari stærð er innifalið rými fyrir snyrting kennara, fatahengi og lítið eldhús.
Viðtals- og vinnuherbergi	7.0 — Eitt herbergi fyrir hverja hliðstæðu.
<i>Heilbrigðisþjónusta</i>	
Herbergi lækni og hjúkrunarkonu	20.0 — Við skóla með a. m. k. fjórar hliðstæður.
	10.0 — Við skóla með a. m. k. tvær hliðstæður
Búningsherbergi og biðstofa	10.0 — Tvö herbergi við skóla með a. m. k. fjórar hliðstæður. Í þessari stærð er innifalinn snyrting
Hvildarherbergi	6.0 — Við skóla með a. m. k. tvær hliðstæður
Sálfræðingur	10.0 — Ef ráðinn er við skólann
Kennslurými	
<i>Sérstofur fyrir náttúrufræði</i>	
Kennslu- og rannsóknarstofa	60.0 — Ein stofa fyrir hverjar 35 vikustundir
Herbergi fyrir kennslutæki og undirb.	40.0 — Við skóla með a. m. k. tvær hliðstæður
Herbergi fyrir kennslutæk' og undirb.	20.0 — Við skóla með minnst 30 nem. og allt að tveim hliðstæðum

Húsrými	Nettógólfloður o. fl.
<i>Sérstofur fyrir tónlistar- og teiknikennslu</i>	
Kennslustofa fyrir tónlist	90.0 m ² Ein stofa fyrir hverja 35 vikustundir. Einnig notuð fyrir saltíma
Efnis-og tækjageymsla	15.0 —
Kennslustofa fyrir teikningu	90.0 — Ein stofa fyrir hverjar 35 vikustundir. Einnig notuð fyrir saltíma
Verkstæði og efnisgeymsla	15.0 —
Kennslustofa fyrir tónlist og teikningu	90.0 — Ein stofa fyrir hverjar 35 vikustundir. Einnig notuð fyrir saltíma
Verkstæði og tækjageymsla	30.0 —
Verkstæði og tækjageymsla	30.0 — Þegar tónlistar- og teiknikennsla er sameinuð kennslu í annarri stofu
<i>Sérstofur fyrir handavinnu</i>	
Handavinna stúlkna	80.0 — Einnig notuð sem almenn kennslustofa
Handavinna stúlkna	60.0 — Ein stofa fyrir hverjar 35 vikustundir
Efnisgeymsla	15.0 — Við skóla með a. m. k. eina hliðstæðu
Handavinna drengja	70.0 — Ein stofa við skóla með a. m. k. eina hliðstæðu (meira en 150—180 nemendur)
Efnisgeymsla	15.0 —
Munageymsla	20.0 —
Handavinnustofa drengja	35.0 — Við skóla með allt að einni hliðstæðu
Efnisgeymsla	8.0 —
Munageymsla	10.0 —
<i>Almennar kennslustofur</i>	
Kennslustofur	60.0 — (21+39) fyrir 25—30 nemendur
	52.0 — (21+31) fyrir 19—24 nemendur
	44.0 — (21+23) fyrir 13—18 nemendur
	36.0 — (21+15) fyrir 12 nemendur
Hópherbergi	15.0 — Eitt herbergi fyrir hverja hliðstæðu
Áhaldaherbergi	25.0 — Við skóla með a. m. k. eina hliðstæðu
	15.0 — Við skóla með minnst 30 nem. og allt að einni hliðstæðu
	Ef skólustofur eru byggðar á fleiri en einni hæð, verður að gera ráð fyrir einni smágeymslu, 6 m ² á hverri hæð. Þessar geymslur eru þó ekki reiknaðar sérstaklega í ríkisframlagi
Hjálparkennslustofa	44.0 — Við skóla með þrjár hliðstæður
	60.0 — Við skóla með a. m. k. fjórum hliðstæðum
<i>Bókasafn</i>	
Bókaherbergi	60.0 — Við skóla með a. m. k. tvær hliðstæður
	30.0 — Við skóla með allt að tveim hliðstæðum
	20.0 — Við skóla með allt að einni hliðstæðu
Lesstofa	35.0 — Við skóla með a. m. k. eina hliðstæðu
	15.0 — Við skóla með a. m. k. 30 börn og allt að tveim hliðstæðum
Bókavörður	12.0 — Ef ráðinn er við skólann.

Húsrými	Nettógólfloitur o. fl.
<i>Leikfímikennsla</i>	
Leikfímísalur 7x14	100.0 m ² Við skóla með allt að einni hliðstæðu
Áhaldageymsla	20.0 —
Útiáhaldageymsla	15.0 —
Kennaraherbergi	8.0 —
Búningsherbergi 2 á 25	50.0 —
Bað- og þurrkherbergi	20.0 —
Fatageymsla (útiföt og skór) 2 á 6	12.0 —
Varðarherbergi	5.0 —
Leiksvið	30.0 —
Stólageymsla	20.0 —
Leikfímísalur 9x18	160.0 — Við skóla með a. m. k. eina hliðstæðu og allt að 70 vikutímum
Áhaldageymsla	20.0 —
Útiáhaldageymsla	15.0 —
Kennaraherbergi	8.0 —
Búningsherbergi 2 á 25	50.0 —
Bað- og þurrkherbergi	20.0 —
Fatageymsla (útiföt og skór) 2 á 6	12.0 —
Varðarherbergi	5.0 —
Leiksvið	40.0 —
Stólageymsla	30.0 —
Annað rými	
Gangar, stigar og fatageymslur	1.20 — á nemanda, samtímis í skóla
Ræsting og salerni	0.15 — á nemanda, samtímis + 5 m ² á skóla
Geymslur o. þ. h,	0.16 — á nemanda, samtímis + 5 m ² á skóla
Rafmagn, hiti og sorp	0.09 — á nemanda, samtímis + 4 m ² á skóla
Annað rými íþróttahúsa	13% af nettóflatarmáli
Veggir íþróttahúsa	10% af brúttóflatarmáli
Aðrir veggir	13% af nettóflatarmáli

Húsrými	3 bekkir		4 bekkir		6 bekkir		12 bekkir		18 bekkir		24 bekkir	
	Fjöldi	m ²	Fjöldi	m ²	Fjöldi	m ²	Fjöldi	m ²	Fjöldi	m ²	Fjöldi	m ²
	Kennaraherbergi	1	8	1	8	1	8	1	8	1	8	2
Búningsherbergi	2	50	2	50	2	50	2	50	2	50	4	100
Bað- og þurrkherbergi	1	20	1	20	1	20	1	20	1	20	2	50
Fatageymsla (útiföt og skór) ..	2	12	2	12	2	12	2	12	2	12	4	24
Varðarherbergi	1	5	1	5	1	5	1	5	1	5	1	5
Leiksvið	-	30	-	30	-	40	-	40	-	40	-	55
Stólageymsla	-	20	-	20	-	30	-	30	-	30	-	40

Námsskrá fyrir barnafræðslustigið.

Hámark.

		7 ára	8 ára		
Lestur, skrift, reikningur	14	14	=	28	
Átthagafræði og frjálsar stundir	3	5	=	8	
Leikfimi	2	2	=	4	
Sund	1	1	=	2	
	Samtals 20	22	=	42	
	9 ára	10 ára	11 ára	12 ára	
Íslenzka (lestur, kvæði, stílagærð, málfræði) ..	8	7	7	7	= 29
Skrift	3	3	2	2	= 10
Reikningur	4	4	5	5	= 18
Átthagafræði	3	0	0	0	= 3
Kristinfræði	0	2	2	2	= 6
Saga, landafræði, náttúrufræði	0	5	6	6	= 17
Handavinna	2	2	2	4	= 10
Söngur	1	1	1	1	= 4
Teiknun	0	2	2	2	= 6
Leikfimi	2	2	3	3	= 10
Sund	1	1	1	1	= 4
Frjálsar stundir	1	1	1	1	= 4
	Samtals 25	30	32	34	= 163

Námsskrá fyrir barnafræðslustigið
Hámark

Námsefni	Vikustundir				
	1 hliðst.	2 hliðst.	3 hliðst.	4 hliðst.	5 hliðst.
Lestur, skrift og reikningur börn (7 og 8 ára)	28	56	84	112	140
Áttahagafræði og frjálsar stundir	15	30	45	60	75
Íslenska	29	58	87	116	145
Skrift	10	20	30	40	50
Reikningur	18	36	54	72	90
Kristinfræði	6	12	18	24	30
Saga, landafræði og náttúrufræði	17	34	51	68	85
Almenn kennsla	123	246	369	492	615
Handavinna drengja	10	20	30	40	50
Handavinna stúlkna	10	20	30	40	50
Söngur	4	8	12	16	20
Teiknun	6	12	18	24	30
Leikfimi*)	14	28	42	56	70
Sund	6	12	18	24	30
Samtals vikustundir	173	346	519	692	865

*) Hver hliðstæða þarf 21 vikustund í leikfimisal.

Skýringar með dæmum um útreikning á húsnæðisþörf.

Barnaskólar.

3—4 bekkir 75—100 nemendur

Kennslurými:

- 1 stofa fyrir náttúrufræði (stofa nr. 1).
- 1 stofa fyrir handavinnu stúlkna (stofa nr. 2). Stofan er 80 m² vegna uppstillingar á saumavélum.
- 1 stofa fyrir handavinnu drengja.

Niðurröðun:

- Stofa nr. 1 Eldri deild f.h. og e.h.
- Stofa nr. 2 Handavinna stúlkna og yngri deild f.h. og e. h.

6 bekkir (hliðstæða) 150 nemendur.

- 1 stofa fyrir náttúrufræði (stofa nr. 1).
- 1 stofa fyrir handavinnu drengja.
- 1 stofa fyrir handavinnu stúlkna (stofa nr. 2) 80 m².
- 1 stofa fyrir almenna kennslu (stofa nr. 3).

Niðurröðun:

Stofa nr. 1	12 ára f.h.	11 ára e.h.
Stofa nr. 2	9 ára f.h.	8 ára e.h.
Stofa nr. 3	10 ára f.h.	7 ára e.h.

12 bekkir (2 hliðstæður) 300 nemendur.

Kennslurými:

- 1 náttúrufræðistofa (stofa nr. 1).
- 1 tónlistar- og teiknistofa (stofa nr. 2) 90 m².
- 1 handavinnustofa drengja.
- 1 handavinnustofa stúlkna.
- 5 almennar kennslustofur (stofur nr. 3, 4, 5, 6, 7).

Niðurröðun:

Stofa nr. 1 }	10 ára f.h.	10 ára e.h.
Stofa nr. 2 }		hjálpabekkur
Stofa nr. 3	9 ára f.h.	7 ára e.h.
Stofa nr. 4	11 ára f.h.	8 ára e.h.

Stofa nr. 5	9 ára f.h.	7 ára e.h.
Stofa nr. 6	12 ára f.h.	11 ára e.h.
Stofa nr. 7	12 ára f.h.	8 ára e.h.

Ath.: Báðir 10 ára bekkirnir nota sömu snaga, þótt þeir flytjist milli stofa. 11 ára bekkur í stofu nr. 6 mætir f. h. á laugardögum í náttúrufræði, teikningu og söng.

18 bekkir (3 hliðstæður) 450 nemendur.

Kennslurými:

- 1 náttúrufræðistofa (stofa nr. 1).
- 1 teikni- og tónlistarstofa (stofa nr. 2).
- 8 almennar stofur (stofur nr. 3, 4, 5, 6, 7, 8, 9 og 10).
- 1 handavinnustofa drengja.
- 1 handavinnustofa stúlkna.
- 1 hjálparkennslustofa (stofa nr. 11).

Niðurröðun:

Stofa nr. 1	}	11 ára f.h.	11 ára e.h.
Stofa nr. 2				
Stofa nr. 3	10 ára f.h.	8 ára e.h.	
Stofa nr. 4	11 ára f.h.	8 ára e.h.	
Stofa nr. 5	9 ára f.h.	7 ára e.h.	
Stofa nr. 6	9 ára f.h.	7 ára e.h.	
Stofa nr. 7	9 ára f.h.	7 ára e.h.	
Stofa nr. 8	12 ára f.h.	8 ára e.h.	
Stofa nr. 9	12 ára f.h.	10 ára e.h.	
Stofa nr. 10	12 ára f.h.	10 ára e.h.	
Stofa nr. 11	Hjálpb. (eldri)	Hjálpb. (yngri)	

Ath.: 11 ára bekkur í stofu 1 e. h. mætir f. h. á laugardögum í náttúrufræði, teikningu og söng.

24 bekkir (4 hliðstæður) 600 nemendur.

Kennslurými:

- 1 náttúrufræðistofa (stofa nr. 1).
- 1 teikni- og tónlistarstofa (stofa nr. 2).
- 1 handavinnustofa drengja.
- 1 handavinnustofa stúlkna.
- 12 almennar stofur (stofur nr. 3, 4, 5, 6, 7, 8, 9, 10, 11, 12, 13 og 14).
- 1 hjálparkennslustofa (stofa nr. 15).

Niðurröðun.

Stofa nr. 1	náttúrufr.	(Hjálpk. einst.)
Stofa nr. 2	tónl. og teikn.	
Stofa nr. 3	9 ára f.h.	7 ára e.h.
Stofa nr. 4	9 ára f.h.	7 ára e.h.
Stofa nr. 5	9 ára f.h.	7 ára e.h.
Stofa nr. 6	9 ára f.h.	7 ára e.h.
Stofa nr. 7	10 ára f.h.	8 ára e.h.
Stofa nr. 8	10 ára f.h.	8 ára e.h.

Stofa nr. 9	10 ára f.h.	8 ára e.h.
Stofa nr. 10	10 ára f.h.	8 ára e.h.
Stofa nr. 11	12 ára f.h.	10 ára e.h.
Stofa nr. 12	12 ára f.h.	10 ára e.h.
Stofa nr. 13	12 ára f.h.	10 ára e.h.
Stofa nr. 14	12 ára f.h.	10 ára e.h.
Stofa nr. 15	Hjálpb. (eldri)	Hjálpb. (yngri)

Ath.: Til þess að gera sér grein fyrir notkun stærðarnormanna hafa hér verið sýnd dæmi um það, hvernig hægt er að raða bekkjum og kennslustundum í stofur, en eðlilega eru til margir aðrir möguleikar.

Reglur og dæmi um útreikning á húsnæðisþörf.

Barna- og unglingskólar.

Aths.: Þegar talað er um hliðstæðu, er átt við einn fullskipaðan bekk (25—30 börn) í hverjum aldursflokki eða 8 bekki.

Húsrými	Nettógólfhlötur o. fl.
Stjórnunardeild	
<i>Afgreiðsla</i>	
Skrifstofa skólástjóra	14.0 m ²
Almenn skrifstofa	12.0 — Við skóla með a. m. k. tvær hliðstæður (400—480 börn)
	8.0 — Við skóla með a. m. k. eina hliðstæðu (200—240 börn)
Biðstofa	4.0 — Við skóla með a. m. k. eina hliðstæðu
Eldtraust skjalageymsla	4.0 —
Yfirkennari	10.0 — Við skóla með a. m. k. eina hliðstæðu
Fjölrítunarherbergi og geymsla á ókeypis kennslugögnum	20.0 — Við skóla með a. m. k. tvær hliðstæður
Húsvörður	10.0 — Við skóla með allt að tveim hliðstæðum
	10.0 — Við skóla með a. m. k. tvær hliðstæður
<i>Herbergi kennara</i>	
Kennarastofa	2.5 — á hvern bekk, þó aldrei minni en 12.0 m ² . Í þessari stærð er innifalið rými fyrir snyrtingu, fatahengi kennara og lítið eldhús
Viðtals- og vinnuherbergi	7.0 — Eitt herbergi á hverja 6 bekki barnaskóla og eitt á hverja tvo bekki unglingskóla
<i>Heilbrigðisþjónusta</i>	
Herbergi læknis og hjúkrunarkonu	20.0 — Við skóla með a. m. k. þrjár hliðstæður
	10.0 — Við skóla með a. m. k. eina hliðstæðu
Biðstofa og búningsherbergi	10.0 — Tvö herbergi við skóla með a. m. k. þrjár hliðstæður. Í þessari stærð er innifalin snyrting
Hvildarherbergi	6.0 — Við skóla með a. m. k. eina hliðstæðu
Sálfræðingur	10.0 — Ef ráðinn er við skólann

Húsrými	Nettógólflötur o. fl.
Kennslurými	
<i>Sérstofur fyrir náttúrufræði</i>	
Kennslu- og rannsóknarstofa	60.0 m ² Ein stofa fyrir hverjar 35 vikustundir
Kennslutæki og undirbúningur:	
Eðlis- og líffræði	40.0 — Við skóla með a. m. k. eina hliðstæðu
Eðlis- og líffræði	20.0 — Við skóla með minnst 30 nem. og allt að einni hliðstæðu
Efnafræði	24.0 — Vegna unglingaskólans. Við skóla með a. m. k. eina hliðstæðu
Efnafræði	12.0 — Vegna unglingaskólans. Við skóla með minnst 30 nem. og allt að einni hliðstæðu
<i>Sérstofur fyrir tónlistar- og teiknikennslu</i>	
Kennslustofa fyrir tónlist	90.0 — Ein stofa fyrir hverjar 35 vikustundir. Einnig notuð fyrir saltíma
Efnis- og tækjageymsla	15.0 —
Kennslustofa fyrir teikningu	90.0 — Ein stofa fyrir hverjar 35 vikustundir. Einnig notuð fyrir saltíma
Verkstæði og efnisgeymsla	15.0 —
Kennslustofa fyrir tónlist og teikningu	90.0 — Ein stofa fyrir hverjar 35 vikustundir. Einnig notuð fyrir saltíma
Verkstæði og tækjageymsla	30.0 —
Verkstæði og tækjageymsla	30.0 — Þegar tónlistar- og teiknikennsla er sameinuð kennslu í annarri stofu
<i>Sérstofur fyrir handavinnu</i>	
Handavinna stúlkna	60.0 — Ein stofa fyrir hverjar 35 vikustundir
Efnisgeymsla	15.0 —
Handavinna drengja	70.0 — Ein stofa við skóla með a. m. k. eina hliðstæðu
Efnisgeymsla	15.0 — Ein stofa við skóla með a. m. k. eina hliðstæðu
Munageymsla	20.0 — Ein stofa við skóla með a. m. k. eina hliðstæðu
Handavinnustofa drengja	35.0 — Við skóla með allt að einni hliðstæðu
Efnisgeymsla	8.0 — Við skóla með allt að einni hliðstæðu
Munageymsla	10.0 — Við skóla með allt að einni hliðstæðu
<i>Matreiðsla og hússtjórn</i>	
Eldhús og þvattaaðstaða	90.0 m ² Ein stofa fyrir 35 vikustundir
Efnisgeymsla	15.0 —
<i>Almennar kennslustofur</i>	
Kennslustofur	60.0 m ² (21+39) fyrir 25—30 nemendur
	52.0 — (21+31) fyrir 19—24 nemendur
	44.0 — (21+23) fyrir 13—18 nemendur
	36.0 — (21+15) fyrir 12 nemendur
Hópherbergi	15.0 — Eitt herbergi á hverja hliðstæðu barnaskóla

Húsrými	Nettógólflötur o. fl.
Hópherbergi	24.0 m ² Eitt herbergi á hverja hliðstæðu unglingskóla
Áhaldaherbergi	30.0 — Við skóla með a. m. k. eina hliðstæðu 15.0 — Við skóla með minnst 30 nem. og allt að einni hliðstæðu Ef skólastofur eru byggðar á fleiri en einni hæð, verður að gera ráð fyrir einni smágeymslu, 6 m ² á hverri hæð. Þegar geymslur eru þó ekki reiknaðar með í ríkisframlagi
Hjálparkennslustofur	60.0 — Við skóla með a. m. k. tvær hliðstæður
<i>Bókasafn</i>	60.0 — Við skóla með a. m. k. eina hliðstæðu
Bókaherbergi	36.0 — Við skóla með minnst 30 nem. og allt að einni hliðstæðu
Lesstofa	35.0 — Við skóla með a. m. k. eina hliðstæðu 15.0 — Við skóla með a. m. k. 30 nem. og allt að einni hliðstæðu
Bókavörður	12.0 — Ef ráðinn er við skólann
<i>Leikfímikennsla</i>	
Leikfímísalur 7x14	100.0 — Við skóla með allt að einni hliðstæðu
Áhaldageymsla	20.0 —
Útiáhaldageymsla	15.0 —
Kennaraherbergi	8.0 —
Búningsherbergi 2 á 25	50.0 —
Bað- og þurrkherbergi	20.0 —
Fatageymsla (útiföt og skór) 2 á 6	12.0 —
Varðarherbergi	5.0 —
Leiksvið	30.0 —
Stólageymsla	20.0 —
Leikfímísalur 9x18	160.0 — Við skóla með a. m. k. eina hliðstæðu og allt að 70 vikutímum
Áhaldageymsla	20.0 —
Útiáhaldageymsla	15.0 —
Kennaraherbergi	8.0 —
Búningsherbergi 2 á 25	50.0 —
Bað- og þurrkherbergi	20.0 —
Fatageymsla (útiföt og skór) 2 á 6	12.0 —
Varðarherbergi	5.0 —
Leiksvið	40.0 —
Stólageymsla	30.0 —
Leikfímísalur 14x26	365.0 — Við skóla með a. m. k. þrjár hliðstæður og milli 70—120 vikutíma
Áhaldageymsla 2 á 20 m ²	40.0 —
Útiáhaldageymsla	15.0 —
Kennaraherbergi 2 á 8 m ²	16.0 —

Húsrými	Nettógólflötur o. fl.
Búningsherbergi 4 á 25	100.0 m ²
Bað- og þurrkherbergi 2 á 25	50.0 —
Fatageymslur (útiföt og skór) 4 á 6	24.0 —
Varðarherbergi	5.0 —
Leiksvið	55.0 —
Stólageymsla	40.0 —
Annað rými	
Gangar, stigar og fatageymslur	1.20 — á nemanda samtímis í skóla
Ræsting og salerni	0.15 — á nemanda samtímis + 5 m ² á skóla
Geymslur o. þ. h.	0.16 — á nemanda samtímis + 5 m ² á skóla
Rafmagn, hiti og sorp	0.09 — á nemanda samtímis + 4 m ² á skóla
Annað rými íþróttahúsa	13% af nettóflatarmáli
Veggir íþróttahúsa	10% af brúttóflatarmáli
Aðrir veggir	13% af nettóflatarmáli

Dæmi um útreikning á húsnæðisþörf

Barna- og unglingaskólar

Aths.: Hér er átt við fullskipaða bekki, 25—30 börn

Húsrými	6 bekkir		8 bekkir		16 bekkir		24 bekkir		32 bekkir	
	Fjöldi	m ²	Fjöldi	m ²	Fjöldi	m ²	Fjöldi	m ²	Fjöldi	m ²
Stjórnunardeild										
<i>Afgreiðsla</i>										
Skrifstofa skólastjóra	1	14	1	14	1	14	1	14	1	14
Almenn skrifstofa	—	—	1	8	1	12	1	12	1	12
Biðstofa	—	—	1	4	1	4	1	4	1	4
Eldtraust skjalageymsla	1	4	1	4	1	4	1	4	1	4
Yfir kennari	—	—	1	10	1	10	1	10	1	10
Fjölritunarherbergi og geymsla á ókeypis kennslutækjum	1	10	1	10	1	20	1	20	1	20
Húsvörður	—	—	—	—	1	10	1	10	1	10
<i>Herbergi kennara</i>										
Kennarastofa	—	15	—	20	—	40	—	60	—	80
Viðtals- og vinnuherbergi	1	7	2	14	4	28	6	42	8	56
<i>Heilbrigðisþjónusta</i>										
Herbergi læknis og hjúkrunarkonu	—	—	1	10	1	10	1	20	1	20
Biðstofa og búningsherbergi	—	—	1	10	1	10	2	20	2	20
Hvíldarherbergi	—	—	1	6	1	6	1	6	1	6
Sálfræðingur (ef ráðinn er)	—	—	—	—	—	—	—	—	—	—
Kennslurými										
<i>Sérstofur fyrir náttúrufræði</i>										
Kennslu- og rannsóknarstofa	1	60	1	60	1	60	1	60	2	120
Herbergi fyrir kennslutæki og undirbúning:										
a) eðlis- og líffræði	1	20	1	40	1	40	1	40	1	40
b) efnafræði	1	12	1	24	1	24	1	24	1	24
<i>Sérstofur fyrir tónlistar- og teiknikennslu</i>										
Kennslust. fyrir tónlist	—	—	—	—	—	—	1	90	1	90
Efnis- og tækjageymsla	1	15	1	15	1	15	1	15	1	15
Kennslustofa fyrir teikningu	—	—	—	—	—	—	1	90	1	90
Verkstæði og efnisgeymsla	1	15	1	15	1	15	1	15	1	15
Kennslust. fyrir tónlist og teikningu	1	90	1	90	1	90	—	—	—	—
<i>Sérstofur fyrir handavinnu</i>										
Handavinna stúlkna	—	—	—	—	—	—	1	60	2	120
Efnisgeymsla	1	15	1	15	1	15	1	15	2	30
Handavinna drengja	1	35	1	70	1	70	2	140	2	140
Efnisgeymsla	1	8	1	15	1	15	2	30	2	30
Munageymsla	1	10	1	20	1	20	2	40	2	40
<i>Matreiðsla og hússtjórn</i>										
Eldhús og þvottaaðstaða	1	90	1	90	1	90	1	90	1	90
Efnisgeymsla	1	15	1	15	1	15	1	15	1	15
<i>Almennar kennslustofur</i>										
Kennslustofur	2	120	3	180	9	540	14	840	18	1080
Hópherbergi	—	—	1	15	2	30	3	45	4	60
Hópherbergi	—	—	1	24	2	48	3	72	4	96
Áhaldaherbergi	—	20	—	30	—	30	—	30	—	30
Hjálparkennslustofa	—	—	—	—	1	60	1	60	1	60

Húsrými	6 bekkir		8 bekkir		16 bekkir		24 bekkir		32 bekkir	
	Fjöldi	m ²	Fjöldi	m ²	Fjöldi	m ²	Fjöldi	m ²	Fjöldi	m ²
<i>Bókasafn</i>										
Bókaherbergi	1	36	1	60	1	60	1	60	1	60
Lesstofa	1	15	1	35	1	35	1	35	1	35
<i>Leikfímikennsla</i>										
Leikfímisalur	1	100	1	160	1	160	2	365	2	365
Áhaldageymsla	1	20	1	20	1	20	2	40	2	40
Útiáhaldageymsla	1	15	1	15	1	15	1	15	1	15
Kennaraherbergi	1	8	1	8	1	8	2	16	2	16
Búningsherbergi	2	50	2	50	2	50	4	100	4	100
Bað- og þurrkherbergi	1	20	1	20	1	20	2	50	2	50
Fatageymsla (útiföt og skór)	2	1	2	12	2	12	4	24	4	24
Varðarherbergi	1	5	1	5	1	5	1	5	1	5
Leiksvið	–	30	–	40	–	40	–	55	–	55
Stólgeymsla	–	20	–	30	–	30	–	40	–	40

Námsskrá fyrir unglíngastig (skv. námsskrá frá 1960).

Hámark.	13 ára	14 ára	Allst st.
Íslenzka	6	6	=12
Danska	4	4	= 8
Enska	0	5	= 5
Reikningur	5	5	=10
Kristinfræði	2	0	= 2
Íslandssaga og félagsfræði	2	0	= 2
Mannkynssaga	0	2	= 2
Landafræði	2	2	= 4
Náttúrufræði	3	3	= 6
Handavinna	4	4	= 8
Matreiðsla	4	4	= 8
Skrift	1	0	= 1
Teiknun	2	2	= 4
Tónlist	1	1	= 2
Íþróttir	4	4	= 8
Frjáls stund	1	1	= 2
	Alls 41	43	=84

Námsskrá fyrir barna- og unglingaskóla
Hámark

Námsefni	Vikustundir				
	1 hliðst.	2 hliðst.	3 hliðst.	4 hliðst.	5 hliðst.
Lestur, skrift og reikningur (7—8 ára börn)	28	56	84	112	140
Áttahagafræði og frjálsar stundir	17	34	51	68	85
Íslenska	41	82	123	164	205
Skrift	11	22	33	44	55
Reikningur	28	56	84	112	140
Kristinfræði	8	16	24	32	40
Saga, landafræði og félagsfræði	23	46	69	92	115
Danska	8	16	24	32	40
Enska	5	10	15	20	25
Almenn kennsla	169	338	507	676	845
Náttúrufræði	6	12	18	24	30
Handavinna drengja	18	36	54	72	90
Handavinna stúlkna	18	36	54	72	90
Tónlist	6	12	18	24	30
Teiknun	10	20	30	40	50
Matreiðsla	8	16	24	32	40
Leikfimi*)	20	40	60	80	100
Sund	8	16	24	32	40
Samtals vikustundir	263	526	789	1052	1315

*) Hver hliðstæða þarf 30 vikustundir í leikfimisal.

Skýringar með dæmum um útreikning á húsnæðisþörf.

Barna- og unglingaskólar.

6 bekkir — 150 nemendur (2 bekkir í unglingadeild og 4 í barnaskóla).

Kennslurými:

- 1 náttúrufræðistofa (stofa nr. 1).
- 1 tónlistar- og teiknistofa (stofa nr. 2).
- 1 handavinnustofa drengja.
- 1 eldhús (handavinna stúlkna).
- 2 almennar stofur.

Niðurröðun:

- Stofa nr. 1 — 13 ára = 1 bekkur unglingadeild.
- Stofa nr. 2 — 9 — 8 — 7 ára = 2 bekkir barnaskóla.
- Stofa nr. 3 — 12 — 10/11 ára = 2 bekkir barnaskóla.
- Stofa nr. 4 — 14 ára = 1 bekkur unglingaskóla.

8 bekkir (1 hliðstæða) — 200 nemendur.

Kennslurými:

- 1 náttúrufræðistofa (stofa nr. 1).
- 1 tónlistar- og teiknistofa (stofa nr. 2).
- 1 handavinnustofa drengja.
- 1 eldhús (handavinna stúlkna).
- 3 almennar stofur (stofa nr. 3, 4, 5).

Niðurröðun:

- | | | | |
|--------------------------------|-------|-------------|-------------|
| Stofa nr. 1 }
Stofa nr. 2 } | | 13 ára f.h. | 10 ára e.h. |
| Stofa nr. 3 | | 12 ára f.h. | 8 ára e.h. |
| Stofa nr. 4 | | 14 ára f.h. | 11 ára e.h. |
| Stofa nr. 5 | | 9 ára f.h. | 7 ára e.h. |

Ath.: 14 ára bekkur er í náttúrufræði, teikningu, söng og handavinnu eftir hádegi. —
11 ára bekkur mætir í náttúrufræði, teikningu og söng f. h. á laugardögum. —
13 ára bekkur er í handavinnu f. h. á laugardögum.

16 bekkir — (2 hliðstæður) 400 nemendur.

Kennslurými:

- 1 náttúrufræðistofa (stofa nr. 1).
- 1 tónlistar- og teiknistofa (stofa nr. 2).

- 1 handavinnustofa drengja.
- 1 eldhús (handavinna stúlkna).
- 9 almennar stofur (stofur nr. 3, 4, 5, 6, 7, 8, 9, 10 og 11).
- 1 hjálparkennslustofa.
- 1 hjálparkennslustofa (stofa nr. 12).

Niðurröðun:

Stofa nr. 1	13 ára	} Unglingadeild: Hér er gert ráð fyrir flökkukerfi.
Stofa nr. 2		
Stofa nr. 3	14 ára	
Stofa nr. 4	14 ára	
Stofa nr. 5	13 ára	
Stofa nr. 6	12 ára f.h.	11 ára e.h.
Stofa nr. 7	12 ára f.h.	11 ára e.h.
Stofa nr. 8	10 ára f.h.	8 ára e.h.
Stofa nr. 9	10 ára f.h.	8 ára e.h.
Stofa nr. 10	9 ára f.h.	7 ára e.h.
Stofa nr. 11	9 ára f.h.	7 ára e.h.
Stofa nr. 12	Hjálpb. (eldri)	Hjálpb. (yngri)

Ath.: Gert er ráð fyrir, að 11 ára bekkirnir mæti f. h. á laugardögum í náttúrufræði, teikningu og söng. — Þar sem gert er ráð fyrir flökkukerfi í unglingsdeild, þarf að skipuleggja fatasnaga þannig, að nemendur þurfi ekki sifellt að vera að færa fót sín, en hafi ákveðinn stað allan daginn.

24 bekkir (3 hliðstæður) 600 nemendur.**Kennslurými:**

- 1 náttúrufræðistofa (stofa nr. 1).
- 1 tónlistarstofa (stofa nr. 2).
- 1 teiknistofa (stofa nr. 3).
- 2 handavinnustofur drengja.
- 1 handavinnustofa stúlkna.
- 1 eldhús.
- 14 almennar stofur (stofur nr. 4—17).
- 1 hjálparkennslustofa (stofa nr. 18).

Niðurröðun:

Stofa nr. 1	náttúrufræði	} Unglingadeild: Hér er gert ráð fyrir fagstofum og flökkukerfi — 6 bekkir í 5 stofum. — Hægt var að komast af með einni stofu minna en stundaskrá þá slæm.
Stofa nr. 2	tónl.	
Stofa nr. 3	teikn.	
Stofa nr. 4	Danska	
Stofa nr. 5	Ísl.	
Stofa nr. 6	Enska	
Stofa nr. 7	Stærðfr.	
Stofa nr. 8	Landfr.	
Stofa nr. 9	12 ára f.h.	10 ára e.h.
Stofa nr. 10	12 ára f.h.	10 ára e.h.
Stofa nr. 11	12 ára f.h.	10 ára e.h.
Stofa nr. 12	11 ára f.h.	8 ára e.h.
Stofa nr. 13	11 ára f.h.	8 ára e.h.
Stofa nr. 14	11 ára f.h.	8 ára e.h.

Stofa nr. 15	9 ára f.h.	7 ára e.h.
Stofa nr. 16	9 ára f.h.	7 ára e.h.
Stofa nr. 17	9 ára f.h.	7 ára e.h.
Stofa nr. 18	Hjálpb. (eldri)	Hjálpb. (yngri)

Fagstofur í barna- og unglingaskólum, 3 hliðstæður:

(3 hliðstæður: 6 bekkir í usk. og 18 bekkir í bsk.)

Stofa nr. 1, náttúrufr.: usk. 18 nfr., bsk. 18 nfr.	= 36 st.
Stofa nr. 2, tónlist: usk.: 6 tónl. 6 frj.st., bsk.: 12 tónl.	= 24 —
Stofa nr. 3, teikn.: usk.: 12 teikn., bsk.: 18 teikn.	= 30 —
Stofa nr. 4, danska: usk.: 24 danska, 3 skrift	= 27 —
Stofa nr. 5, íslenzka: usk.: 36 ísl.	= 36 —
Stofa nr. 6, enska: usk.: 15 enska, 12 annað	= 27 —
Stofa nr. 7, stærðfr.: usk.: 30 stærðfr.	= 30 —
Stofa nr. 8, landafr.: usk.: 12 landafr., 6 krfr., 12 saga	= 30 —
Handavinnustofa drengja: usk.: 24 handav.	= 24 —
Handavinnustofa drengja: bsk.: 33 handav.	= 33 —
Handavinnustofa stúlkna: usk.: 24 handav., bsk.: 33 handav.	= 57 —
Eldhús: usk.: 24 matr., 16 handav.	= 40 —

Ath.: Ekki er hægt að gera ráð fyrir, að hægt sé að setja eyðulaust í hverja stofu, ef nemendur og kennarar eiga að fá samfellda stundaskrá.

32 bekkir (4 hliðstæður)**Kennslurými:**

- 2 náttúrfræðist. stofa nr. 1 og 2).
- 1 tónlistarstofa (stofa nr. 3).
- 1 teiknistofa (stofa nr. 4).
- 2 handavinnustofur, stúlkna.
- 2 handavinnustofur, drengja.
- 1 eldhús.
- 18 almennar stofur (nr. 5—22).
- 1 hjálparkennslustofa (nr. 23).

Niðurröðun:

Stofa nr. 1	}	Gert er ráð fyrir flökkukerfi í unglingaskól- anum, stofu 1—10, sbr. yfirlit um fagstofur.
Stofa nr. 2		
Stofa nr. 3		
Stofa nr. 4		
Stofa nr. 5		
Stofa nr. 6		
Stofa nr. 7		
Stofa nr. 8		
Stofa nr. 9		
Stofa nr. 10		
Stofa nr. 11	12 ára f.h.	11 ára e.h.
Stofa nr. 12	12 ára f.h.	11 ára e.h.
Stofa nr. 13	12 ára f.h.	11 ára e.h.
Stofa nr. 14	12 ára f.h.	11 ára e.h.
Stofa nr. 15	10 ára f.h.	8 ára e.h.
Stofa nr. 16	10 ára f.h.	8 ára e.h.

Stofa nr. 17	10 ára f.h.	8 ára e.h.
Stofa nr. 18	10 ára f.h.	8 ára e.h.
Stofa nr. 19	9 ára f.h.	7 ára e.h.
Stofa nr. 20	9 ára f.h.	7 ára e.h.
Stofa nr. 21	9 ára f.h.	7 ára e.h.
Stofa nr. 22	9 ára f.h.	7 ára e.h.
Stofa nr. 23	Hjálpb. (eldri) Hjálpb. (yngri)	

Fagstofur í barna- og unglingaskólum, 4 hliðstæður.

Stofa nr. 1, náttúrufr.: usk.: 24 nfr., bsk.: 6 nfr.	= 30 st.
Stofa nr. 2, náttúrufr.: bsk.: 18 nfr.	= 18 —
Stofa nr. 3, tónlist: usk.: 8 tónl., 8 frj., bsk.: 16 tónl.	= 32 —
Stofa nr. 4, teikning: usk.: 16 teikn, bsk.: 24 teikn.	= 40 —
Stofa nr. 5, íslenska: usk.: 36 ísl.	= 36 —
Stofa nr. 6, danska: usk.: 32 danska	= 32 —
Stofa nr. 7, enska: usk.: 20 enska	= 20 —
Stofa nr. 8, stærðfræði: usk.: 20 stærðfr., 12 ísl.	= 32 —
Stofa nr. 9, stærðfræði: usk.: 20 stærðfr., 8 krfr., 4 skrift	= 32 —
Stofa nr. 10, landafræði: usk.: 16 lfr., 16 saga	= 32 —
Handavinnust. drengja: usk.: 32 handav.	= 32 —
Handavinnust. drengja: bsk.: 40 handav.	= 40 —
Handavinnust. stúlkna: usk.: 32 handav.	= 32 —
Handavinnust. stúlkna: bsk.: 40 handav.	= 40 —
Eldhús: usk.: 32 matr.	= 32 —

Ath.: Til þess að gera sér grein fyrir notkun stærðarnormanna hafa hér verið sýnd dæmi um það, hvernig hægt er að raða bekkjum og kennslustundum í stofur, en eðlilega eru til margir aðrir möguleikar.

Reglur og dæmi um útreikning á húsnæðisþörf.

Gagnfræðaskólar.

Aths.: Hér er átt við skóla með minnst eina hliðstæðu. Þegar talað er um eina hliðstæðu, er átt við einn fullskipaðan bekk (25—30 börn) í hverjum aldursflokki eða 4 bekki.

Húsrými	Nettógólfloitur o. fl.
Stjórnunardeild	
<i>Afgreiðsla</i>	
Skrifstofa skólastjóra	14.0 m ²
Almenn skrifstofa	12.0 — Við skóla með a. m. k. tvær hliðstæður 8.0 — Við skóla með a. m. k. eina hliðstæðu
Biðstofa	4.0 —
Eldtraust skjalageymsla	4.0 —
Yfirkennari	10.0 — Við skóla með a. m. k. eina hliðstæðu
Fjölritunarherbergi og geymsla á ókeypis kennslugögnum	20.0 — Við skóla með a. m. k. tvær hliðstæður 10.0 — Við skóla með allt að tveim hliðstæðum
Húsvörður	10.0 — Við skóla með a. m. k. þrjár hliðstæður
<i>Herbergi kennara</i>	
Kennarastofa	3.0 — á hvern bekk, þó aldrei minni en 15 m ² . Í þessari stærð er innifalið rými fyrir snyrtingar og fatahengi kennara og lítið eldhús
Fundarherbergi	15.0 —
Hvildarherbergi kennara	6.0 —
Viðtals- og vinnuherbergi	7.0 — Eitt herbergi fyrir hverja hliðstæðu
<i>Heilbrigðisþjónusta</i>	
Herbergi lækni og hjúkrunarkonu	20.0 — Við skóla með a. m. k. fjórar hliðstæður 10.0 — Við skóla með a. m. k. eina hliðstæðu
Biðstofa	10.0 — Tvö herbergi við skóla með a. m. k. fjórar hliðstæður. Í þessari stærð er innifalin snyrting
Hvildarherbergi	6.0 — Við skóla með a. m. k. tvær hliðstæður
Sálfræðingur	10.0 — Ef ráðinn er við skólann

Húsrými	Nettógólfloitur o. fl.
Kennslurými	
<i>Sérstofur fyrir náttúrufræði</i>	
Kennslu- og rannsóknarstofa	60.0 m ² Ein stofa á hverjar 35 vikustundir
Kennslutæki og undirbúningur:	
Eðlis- og heilsufræði	40.0 — Við skóla með a. m. k. eina hliðstæðu
	20.0 — Við skóla með allt að einni hliðstæðu
Efnafræði	24.0 — Við skóla með a. m. k. eina hliðstæðu
	12.0 — Við skóla með allt að einni hliðstæðu
<i>Sérstofur fyrir tónlistar- og teiknikennslu</i>	
Kennslustofa fyrir tónlist	90.0 — Ein stofa á hverjar 35 vikustundir
Efnisgeymsla	15.0 —
Kennslustofa fyrir teikningu	90.0 — Ein stofa á hverjar 35 vikustundir
Verkstæði	15.0 —
Kennslustofa fyrir tónlist og teikningu	90.0 — Ein stofa á hverjar 35 vikustundir
Verkstæði og efnisgeymsla	30.0 —
	30.0 — Þegar þessi kennsla er sameinuð kennslu í annarri stofu
<i>Sérstofur fyrir handavinnu</i>	
Handavinna stúlkna	60.0 — Ein stofa á hverjar 35 vikustundir
	75.0 — Ein stofa á hverjar 35 vikustundir við skóla með a. m. k. fjórar hliðstæður
Efnisgeymsla	15.0 —
Handavinna drengja	70.0 — Ein stofa við skóla með a. m. k. eina hliðstæðu
Efnisgeymsla	15.0 — Ein stofa við skóla með a. m. k. eina hliðstæðu
Munageymsla	20.0 — Ein stofa við skóla með a. m. k. eina hliðstæðu
Handavinnustofa drengja	35.0 — Við skóla með allt að einni hliðstæðu
Efnisgeymsla	8.0 — Við skóla með allt að einni hliðstæðu
Munageymsla	10.0 — Við skóla með allt að einni hliðstæðu
<i>Matreiðsla og hússtjórn</i>	
Eldhús og þvottaaðstaða	90.0 — Ein stofa á 35 vikustundir
Efnisgeymsla	20.0 —
<i>Almennar kennslustofur</i>	
Kennslustofur	60.0 — Ein stofa á hverjar 35 vikustundir
Hópherbergi	24.0 — Eitt herbergi fyrir hverja hliðstæðu
Kennslutæki	35.0 — Við skóla með a. m. k. tvær hliðstæður
Hjálparkennsla	20.0 — Við skóla með allt að tveim hliðstæðum
<i>Bókasafn</i>	
Bókaherbergi	60.0 —
	36.0 — Við skóla með allt að einni hliðstæðu

Húsrými	Nettógólflötur o. fl.
Lesstofa	35.0 m ²
Bókavörður	15.0 — Við skóla með allt að einni hliðstæðu 15.0 — Ef ráðinn er við skólann
<i>Leikfímikennsla</i>	
Leikfimisalur 10x20	200.0 — Við skóla með allt að 70 vikutímum
Áhaldageymsla	20.0 —
Útiáhaldageymsla	15.0 —
Kennaraherbergi	8.0 —
Búningsherbergi 2 á 25 m ²	50.0 —
Bað- og þurrkherbergi	25.0 —
Fatageymslur (útiföt og skór) 2 á 6 m ²	12.0 —
Varðarherbergi	5.0 —
Leiksvið	40.0 —
Stólageymsla	30.0 —
Leikfimisalur 14x26	365.0 — Við skóla með a. m. k. 70 vikustundir
Áhaldageymsla 2 á 20 m ²	40.0 —
Útiáhaldageymsla	15.0 —
Kennaraherbergi 2 á 8 m ²	16.0 —
Búningsherbergi 4 á 25 m ²	100.0 —
Bað- og þurrherbergi 2 á 25 m ²	50.0 —
Fatageymsla (útiföt og skór) 4 á 6 m ²	24.0 —
Varðarherbergi	5.0 —
Leiksvið	55.0 —
Stólageymsla	40.0 —
Annað rými	
Gangar, stigar og fatageymslur	1.20 — á nemanda samtímis í skóla + 5 m ² á skóla
Ræsting og salerni	0.15 — á nemanda samtímis í skóla + 5 m ² á skóla
Geymslur o. þ. h.	0.16 — á nemanda samtímis í skóla + 5 m ² á skóla
Rafmagn, hiti og sorp	0.09 — á nemanda samtímis í skóla + 4 m ² á skóla
Annað rými íþróttahúsa	13% af nettóflatarmáli
Veggir íþróttahúsa	10% af brúttóflatarmáli
Aðrir veggir	13% af nettóflatarmáli

Húsrými	4 bekkir		8 bekkir		12 bekkir		16 bekkir		20 bekkir	
	Fjöldi	m ²	Fjöldi	m ²	Fjöldi	m ²	Fjöldi	m ²	Fjöldi	m ²
<i>Leikfímikennsla</i>										
Leikfímisalur 10×20	1	200	1	200	1	200	1	200	1	365
Áhaldageymsla	1	20	1	20	1	20	1	20	2	40
Útiáhaldageymsla	1	15	1	15	1	15	1	15	1	15
Kennaraherbergi	1	8	1	8	1	8	1	8	2	16
Búningsherbergi	2	50	2	50	2	50	2	50	4	100
Bað- og þurrkherbergi	1	25	1	25	1	25	1	25	2	50
Fataherbergi (útiföt og skór)	2	12	2	12	2	12	2	12	4	24
Varðarherbergi	1	5	1	5	1	5	1	5	1	5
Leiksvið	1	40	—	40	—	40	—	40	—	55
Stólageymsla	—	30	—	30	—	30	—	30	—	40

Námsskrá fyrir gagnfræðaskóla

Vegna þess að ekki er til námsskrá fyrir gagnfræðaskóla, er hér miðað við eftirfarandi tímafjölda í einstökum greinum.

Námsefni	Vikustundir				
	1 hliðst.	2 hliðst.	3 hliðst.	4 hliðst.	5 hliðst.
Íslenska	23	46	69	92	115
Danska	18	36	54	72	90
Enska	15	30	45	60	75
Stærðfræði	21	42	63	84	105
Íslandssaga, þjóðfélagssaga	9	18	27	36	45
Landafræði	6	12	18	24	30
Kristinfræði	4	8	12	16	20
Bókf. og hagfr.	3	6	9	12	15
Vérlitun	2	4	6	8	10
Þýzka	2	4	6	8	10
Almenn kennsla	103	206	309	412	515
<i>Náttúrufræði</i>					
Eðlis- og efnafræði	10	20	30	40	50
Náttúru- og líffræði	6	12	18	24	30
	16	32	48	64	80
Teikning	5	10	15	20	25
Tónlist	3	6	9	12	15
Handavinna stúlkna	6	12	18	24	30
Handavinna drengja	6	12	13	24	30
Matreiðsla drengja og stúlkna	12	24	36	48	60
Leikfimi	12	24	36	48	60
Samtals vikustundir	163	326	489	652	815

*) Hver hliðstæða þarf 17 vikustundir í leikfímisal.

Skýringar með dæmum um útreikning á húsnæðisþörf.

Gagnfræðaskólar.

4 bekkir — (1 hliðstæða) 100 nemendur.

Kennslurými og niðurröðun:

Náttúrufræðist.: 16 nfr. lfr., 6 saga, 13 kfr.	= 35 st.
Tónlistar- og teiknist.: 8 tónl. teikn., 23 ísl, 4 salt.	= 35 —
Handavinnustofa drengja: 6 handav.	= 6 —
Eldhús (handavinna stúlkna): 6 handav., 12 matr.	= 18 —
Almenn kennslustofa: 18 danska, 15 enska, 2 þýzka	= 35 —
Almenn kennslustofa: 21 stærðfr., 5 vélr. bókf.	= 26 —

8 bekkir — (2 hliðstæður) 200 nemendur.

Kennslurými og niðurröðun:

Náttúrufræðistofa: 32 nfr.	= 32 st.
Tónlistar- og teiknistofa: 10 teikn., 6 tónl., 8 salt.	= 24 —
Handavinnustofa drengja: 12 handav.	= 12 —
Eldhús (handavinna stúlkna): 12 handav., 24 matr.	= 36 —
Almenn stofa, íslenska: 36 ísl.	= 36 —
Almenn stofa, íslenska: 10 ísl., 5 stærðfr., 4 vélr., 6 bókf., 4 þýzka ..	= 29 —
Almenn stofa, danska: 36 danska	= 36 —
Almenn stofa, enska: 30 enska	= 30 —
Almenn stofa, stærðfræði: 37 stærðfr.	= 37 —
Almenn stofa, landafræði: 12 landafr., 18 saga, 8 krfr.	= 38 —

12 bekkir — 3 hliðstæður.

Kennslurými og niðurröðun:

Náttúrufræðistofa: 32 náttúrufr.	= 32 st.
Náttúrufræðistofa: 16 náttúrufr., 18 landafr.	= 34 —
Tónlistarstofa: 15 teikn., 9 tónl., 12 salt.	= 36 —
Handavinnustofa stúlkna: 18 handav.	= 18 —
Handavinnustofa drengja: 18 handav.	= 18 —
Eldhús: 36 matreiðsla	= 36 —
Almenn kennslustofa, íslenska: 36 íslenska	= 36 —
Almenn kennslustofa, íslenska: 33 íslenska	= 33 —
Almenn kennslustofa, danska: 36 danska	= 36 —
Almenn kennslustofa, danska: 28 danska, 10 enska, 6 þýzka	= 34 —
Almenn kennslustofa, enska: 35 enska	= 35 —
Almenn kennslustofa, stærðfræði: 35 stærðfr.	= 35 —
Almenn kennslustofa, stærðfræði: 28 stærðfr., 6 vélritun	= 34 —
Almenn kennslustofa, saga: 27 saga, 9 bókfærsla	= 36 —

16 bekkir — 4 hliðstæður.**Kennslurými og niðurröðun:**

Náttúrufræðistofa: 38 náttúrufr.	= 38 st.
Náttúrufræðistofa: 26 náttúrufr., 12 landafr.	= 38 —
Tónlistarstofa: 12 tónl., 16 salt.	= 28 —
Teiknistofa: 20 teikn., 12 bókfærsla	= 32 —
Handavinnustofa stúlkna: 24 handav.	= 24 —
Handavinnustofa drengja: 24 handav.	= 24 —
Eldhús: 24 matreiðsla	= 24 —
Eldhús: 24 matreiðsla	= 24 —
Almenn kennslustofa, íslenska: 36 íslenska	= 36 —
Almenn kennslustofa, íslenska: 36 íslenska	= 36 —
Almenn kennslustofa, íslenska: 20 ísl., 16 vélritun	= 36 —
Almenn kennslustofa, danska: 36 danska	= 36 —
Almenn kennslustofa, danska: 36 danska	= 36 —
Almenn kennslustofa, enska: 35 enska	= 35 —
Almenn kennslustofa, enska: 25 enska, 8 þýzka	= 33 —
Almenn kennslustofa, stærðfræði: 35 stærðfr.	= 35 —
Almenn kennslustofa, stærðfræði: 35 stærðfr.	= 35 —
Almenn kennslustofa, stærðfræði: 14 stærðfr., 12 landafr.	= 26 —
Almenn kennslustofa, saga: 36 saga	= 36 —

20 bekkir — 5 hliðstæður.**Kennslurými og niðurröðun:**

Náttúrufræðistofa: 40 náttúrufr.	= 40 st.
Náttúrufræðistofa: 40 náttúrufr.	= 40 —
Tónlistarstofa: 15 tónl., 20 saltimar	= 35 —
Teiknistofa: 25 teikn., 15 bókf.	= 40 —
Handavinnustofa stúlkna: 30 handav.	= 30 —
Handavinnustofa drengja: 30 handav.	= 30 —
Eldhús: 30 matreiðsla	= 30 —
Eldhús: 30 matreiðsla	= 30 —
Almenn kennslustofa, íslenska: 36 íslenska	= 36 —
Almenn kennslustofa, íslenska: 36 íslenska	= 36 —
Almenn kennslustofa, íslenska: 36 íslenska	= 36 —
Almenn kennslustofa, íslenska: 7 ísl., 5 enska, 18 danska	= 30 —
Almenn kennslustofa, danska: 36 danska	= 36 —
Almenn kennslustofa, danska: 36 danska	= 36 —
Almenn kennslustofa, enska: 35 enska	= 35 —
Almenn kennslustofa, enska: 35 enska	= 35 —
Almenn kennslustofa, stærðfræði: 35 stærðfr.	= 35 —
Almenn kennslustofa, stærðfræði: 35 stærðfr.	= 35 —
Almenn kennslustofa, stærðfræði: 35 stærðfr.	= 35 —
Almenn kennslustofa, saga: 36 saga	= 36 —
Almenn kennslustofa, saga: 9 saga, 10 vélr., 10 þýzka	= 29 —
Almenn kennslustofa, landafræði: 30 landafr.	= 30 —
Almenn kennslustofa, kristinfræði: 20 kristinfr.	= 20 —

Ath.: Til þess að gera sér grein fyrir notkun stærðarnormanna hafa hér verið sýnd dæmi um það, hvernig hægt er að raða bekkjum og kennslustundum í stofur, en eðlilega eru til margir aðrir möguleikar.

Reglur og dæmi um útreikning á húsnæðisþörf.

Heimavistarskólar.

Aths.: Þegar talað er um hliðstæðu, er átt við einn fullskipaðan bekk (25—30 börn) í hverjum aldursflokki barna- og unglingaskóla.

Húsrými	Nettógólfhlötur o. fl.
Stjórnunardeild	
<i>Afgreiðsla</i>	
Skrifstofa skólastjóra	14.0 m ² Við skóla með a. m. k. eina hliðstæðu 18.0 — Við skóla þar sem aðeins er einn kennari auk skólastjóra, engin kennarastofa
Almenn skrifstofa	12.0 — Við skóla með allt að eina hliðstæðu
Biðstofa	8.0 — Við skóla með a. m. k. eina hliðstæðu
Eldtraust skjalageymsla	4.0 — Við skóla með a. m. k. eina hliðstæðu
Yfirkennari	4.0 —
Fjölritunarherbergi og geymsla á ókeypis kennslugögnum	10.0 — Ef ráðinn er við skólann 10.0 — Við skóla með allt að tveim hliðstæðum
<i>Herbergi kennara</i>	
Kennarastofa	Sjá skrifstofu skólastjóra, — annars útreikning á húsnæðisþörf fyrir barna- og unglingaskóla.
Viðtals- og vinnuherbergi	7.0 — Eitt herbergi fyrir skóla með a. m. k. tveim kennurum. Eitt herbergi fyrir hverja hliðstæðu í stærri skólum.
<i>Heilbrigðisþjónusta</i>	
Herbergi læknis og hjúkrunarkonu	20.0 — Við skóla með a. m. k. eina hliðstæðu 10.0 — Við skóla með minnst 30 nem. í einu og allt að einni hliðstæðu
Biðstofa og búningsherbergi	10.0 — Í þessari stærð er innifalin snyrting. Tvö herbergi við skóla með a. m. k. eina hliðstæðu
Kennslurými	
<i>Sérstofur fyrir náttúrufræði</i>	Sjá útreikning á húsnæðisþörf fyrir barna- og unglingaskóla
<i>Sérstofur fyrir tónlistar- og leiknikennslu</i>	Sjá útreikning á húsnæðisþörf fyrir barna- og unglingaskóla

Húsrými	Nettógólfllötur o. fl.
<i>Sérstofur fyrir handavinnu Matreiðsla og hússtjórn</i>	Sjá útreikning á húsnæðisþörf fyrir barna- og unglingaskóla
<i>Almennar kennslustofur</i>	Sjá útreikning á húsnæðisþörf fyrir barna- og unglingaskóla
<i>Bókasafn Bókaherbergi</i>	60.0 m ² Við skóla með a. m. k. 120 börn í einu 30.0 — Við skóla með 60—120 börn í einu 20.0 — Við skóla með minna en 60 börn í einu
<i>Lesstofa</i>	Sjá útreikning á húsnæðisþörf fyrir barna- og unglingaskóla
<i>Leikfimikennsla</i>	Sjá útreikning á húsnæðisþörf fyrir barna- og unglingaskóla
<i>Annað rými, — Kennsluhúsnæði</i>	Sjá útreikning á húsnæðisþörf fyrir barna- og unglingaskóla
Mötuneyti Matsalur	0.85 — á nemandu samtímis í skóla, þó ekki stærri en 60 m ² . Í skólum, sem hafa færri en 10 nemendur, skal setustofa og matsal slegið saman
<i>Sjálfsafgreiðsla Eldhús</i>	10.0 — Við matsal fyrir fleiri en 30 nemendur 1.0 — á fyrstu 20 nemendurnar og síðan 0.5 á nemandu samtímis í skóla eftir það. Minnst 10 m ² .
<i>Matargeymslur</i>	0.6 — á hvern nemandu samtímis í skóla
Heimavistir	
<i>Fjögurra manna herbergi</i>	14.0 — Barnaskólar
<i>Tveggja manna herbergi</i>	12.0 — Unglinga- og gagnfræðaskólar
<i>Sjúkraherbergi</i>	10.0 — Í stærðinni er innifalin snyrting
<i>Gestaherbergi</i>	10.0 — Við skóla með a. m. k. 60 nemendur í heimavist. Í stærðinni er innifalin snyrting
<i>Setustofa</i>	1.0 — á fyrstu 60 nemendurnar og síðan 0.5 á nemandu samtímis í skóla eftir það. Minnst 15 m ²
<i>Steypiböð</i>	3.0 — á hverja 10 nemendur samtímis í heimavist
<i>Snyrtingar</i>	3.0 — á hverja 10 nemendur samtímis í heimavist
<i>Föndurstofa</i>	0.5 — á hvern nemandu samtímis í heimavist, þó aldrei undir 10.0 m ²
Rekstrarrými	
<i>Ræstiklefar</i>	2.0 — Einn klefi á hverjum heimavistargangi
<i>Dvottahús</i>	12.0 —

Húsrými	Nettóólflötur o. fl.
Útiföt nemenda	0.4 m ² á hvern nemanda samtímis í skóla
Geymslur	1.1 — á hvern nemanda samtímis í heimavist, — þó aldrei undir 20 m ²
Sorpbrennsla	10.0 —
Viðgerðarherbergi	12.0 —
Geymsla fyrir skólabifreið	32.0 — ef um heimanakstur er að ræða og ríkið hefir tekið þátt í bifreiðakaupum
Íbúðir starfsfólks	
Íbúð skólastjóra	115.0 — Geymslurými innifalið
Bifreiðageymsla	18.0 — Fylgir einni íbúð
Íbúð kennara	100.0 — Geymslurými innifalið
Einhleypingsíbúð	35.0 — Íbúð fyrir einhleypa kennara, ráðskonu og húsvörð, ef hann er ráðinn við skól- ann
Herbergi starfsfólks	10.0 —
Baðherbergi starfsfólks	4.0 —
<i>Geymslur starfsfólks</i>	
Einhleypingsíbúð	3.0 — Sé e. t. v. komið fyrir sameiginlega í kjallara
Herbergi starfsfólks	1.5
<i>Annað rými, — heimavistir</i>	
Gangar og stigahús	2.9 — á nemanda samtímis í heimavist barna- skóla
	3.2 — á nemanda samtímis í heimavist unglinga- og gagnfræðaskóla
	13% af nettóflatar máli
	Ganga- og stigarými er talið innifalið í stærð skólastjóra- og kennaraíbúða

Dæmi um útreikning á húsnæðisþörf
Heimavistarskólar — barna- og unglinga

Tala nemenda er barnafjöldi, sem dvelst samtímis í skóla og heimavist

Húsrými	12 börn 6 ungl.		25 börn 10 ungl.		29 börn 14 ungl.		41 barn 18 ungl.		60 börn 25 ungl.		150 börn 50 ungl.	
	Fjöldi	m ²	Fjöldi	m ²	Fjöldi	m ²	Fjöldi	m ²	Fjöldi	m ²	Fjöldi	m ²
Stjórnunardeild												
<i>Afgreiðsla</i>												
Skrifstofa skólástjóra	1	18	1	18	1	12	1	12	1	12	1	14
Skrifstofa	—	—	—	—	—	—	—	—	—	—	1	8
Biðstofa	—	—	—	—	—	—	—	—	—	—	1	4
Eldtraust skjalageymsla	1	4	1	4	1	4	1	4	1	4	1	4
Yfirkennari	—	—	—	—	—	—	—	—	—	—	1	10
Fjölritunarherb. og geymsla á ókeypis kennslugögnum	1	10	1	10	1	10	1	10	1	10	1	10
<i>Herbergi kennara</i>												
Kennarastofa	—	—	—	—	1	7	1	7	1	7	2	14
Viðtals- og vinnuherb.	—	—	—	—	1	—	—	—	—	—	—	—
<i>Nemendaráðgjöf</i>												
Herbergi læknis og hjúkrunark. Biðstofa og búningsherbergi ...	—	—	1	10	1	10	1	10	1	10	1	20
Hvíldarherbergi	—	—	1	6	1	6	1	6	1	6	1	6
Sálfræðingur, ef ráðinn er ...	—	—	—	—	—	—	—	—	—	—	—	—
Kennslurými												
<i>Sérstofur fyrir náttúrufræði</i>												
Kennslu- og rannsóknarst.	—	—	1	44	1	52	1	52	1	60	1	60
Kennslutæki og undirb.: Eðlis- og líffræði	—	—	1	20	1	20	1	20	1	20	1	40
Efnafræði	—	—	1	12	1	12	1	12	1	12	1	24
<i>Sérstofur fyrir tónlist og teikni- kennslu</i>												
Kennslust. fyrir tónlist og teikni- kennslu	—	—	—	—	—	—	—	—	—	—	1	90
Efnis- og tækjag. tónl.	1	15	1	15	1	15	1	15	1	15	1	15
Verkstæði og tækjag. teikn. ...	1	15	1	15	1	15	1	15	1	15	1	15
<i>Sérstofur fyrir handavinnu</i>												
Efnisg. f. handavinnu stúlkna .	—	—	—	—	—	—	—	—	—	—	1	15
Handavinna drengja	1	35	1	35	1	35	1	35	1	35	1	70
Efnisgeymsla	1	8	1	8	1	8	1	8	1	8	1	15
Munageymsla	1	10	1	10	1	10	1	10	1	10	1	20
<i>Sérstofur fyrir matreiðslu og hústjórn</i>												
Eldhús og þvottaaðstaða	1	22	1	22	1	22	1	22	1	22	1	90
Efnisgeymsla	1	15	1	15	1	15	1	15	1	15	1	15
<i>Almennar kennslustofur</i>												
Kennslustofur	2	72	2	72	1	36	1	52	1	52	3	180
Kennslustofur	—	—	—	—	—	—	—	—	2	88	—	—
Kennslustofur	—	—	—	—	1	44	1	44	1	36	—	—
Hópherbergi	—	—	—	—	—	—	—	—	—	—	1	24
Hópherbergi	—	—	—	—	—	—	—	—	—	—	1	15
Áhaldaherbergi	—	—	1	15	1	15	1	15	1	15	1	30

Húsrými	12 börn 6 ungl.		25 börn 10 ungl.		29 börn 14 ungl.		41 barn 18 ungl.		60 börn 25 ungl.		150 börn 50 ungl.	
	Fjöldi	m ²	Fjöldi	m ²	Fjöldi	m ²	Fjöldi	m ²	Fjöldi	m ²	Fjöldi	m ²
Bókasafn												
Bókaherbergi	1	20	1	20	1	20	1	20	1	30	1	60
Lesstofa	1	15	1	15	1	15	1	15	1	15	1	35
Leikfímikennsla												
Leikfimisalur 7 x 14 m	1	100	1	100	1	100	1	100	1	100	1	160
Áhaldageymsla	1	20	1	20	1	20	1	20	1	20	1	20
Útiáhaldageymsla	1	15	1	15	1	15	1	15	1	15	1	15
Kennaraherbergi	1	8	1	8	1	8	1	8	1	8	1	8
Búningsherbergi	2	50	2	50	2	50	2	50	2	50	2	50
Bað- og þurrkherbergi	1	20	1	20	1	20	1	20	1	20	1	20
Fatageymslur	2	12	2	12	2	12	2	12	2	12	2	12
Varðarherbergi	1	5	1	5	1	5	1	5	1	5	1	5
Leiksvið	-	30	-	30	-	30	-	30	-	30	-	40
Stólageymsla	-	20	-	20	-	20	-	20	-	20	-	30
Mötuneyti												
Matsalur	1	15	1	30	1	37	1	50	1	60	1	60
Sjálfaþrengisla	-	-	1	10	1	10	1	10	1	10	1	10
Eldhús	1	18	1	27	1	31	1	40	1	52	1	110
Matargeymslur	-	11	-	21	-	26	-	35	-	51	-	120
Heimavistir												
Fjögurra manna herbergi	3	42	6	84	7	98	10	140	15	210	37	518
Tveggja manna herbergi	3	36	6	72	8	96	10	120	13	156	26	312
Sjúkraherbergi	1	10	1	10	1	10	1	10	1	10	2	20
Gestaherbergi	-	-	-	-	-	-	1	10	1	10	2	20
Setustofa	-	18	-	35	-	43	-	59	-	72	-	130
Steypiþöð	2	6	4	12	4	12	6	18	9	27	20	60
Snyrtingar	2	6	4	12	4	12	6	18	9	27	20	60
Föndurstofa	-	10	-	12	-	15	-	20	-	30	-	100
Rekstrarrými												
Ræstiklefar	2	4	2	4	3	6	3	6	4	8	10	20
Þvottahús	1	12	1	12	1	12	1	12	1	12	1	12
Útiföt nemenda	-	7	-	14	-	17	-	24	-	34	-	80
Geymslur	-	20	-	38	-	47	-	65	-	93	-	220
Sorpbrennsla	1	10	1	10	1	10	1	10	1	10	1	10
Viðgerðarherbergi	1	12	1	12	1	12	1	12	1	12	1	12
Íbúðir starfsfólks												
Íbúð skólalastjóra	1	120	1	120	1	120	1	120	1	120	1	120
Bifreiðageymsla	1	18	1	18	1	18	1	18	1	18	1	18
Íbúð kennara	-	-	1	105	1	105	1	105	2	210	4	420
Einhleypur kennari	-	-	-	-	-	-	1	35	1	35	3	105
Ráðskonufúð	1	35	1	35	1	35	1	35	1	35	1	35
Herbergi starfsfólks	1	10	2	20	2	20	3	30	4	40	10	100
Baðherbergi starfsfólks	1	4	1	4	1	4	1	4	1	4	2	8
Geymslur starfsfólks												
Einhleypingsíbúðir	1	3	1	3	1	3	2	6	2	6	4	12
Herbergi starfsfólks	1	2	2	3	2	3	3	5	4	6	10	15

Íþróttarými.

a) Leikfimisalir.

Fullnýta skal leikfimisali eins og frekast er unnt og nánar er vikið að hér á eftir. Stefnt skal að því, að fleiri skólar sameinist um leikfimisal og annað íþróttarými, ef fjarlægð milli skóla hindrar það ekki. Þannig fást stærri leikfimisalir, sem jafnframt því að gefa skólum meiri möguleika, gefa einnig almenningi og íþróttafélögum tækifæri til íþróttaiðkana.

Eins og sjá má hér á eftir, er gert ráð fyrir leiksviði og stólageymslu í sambandi við leikfimisali. Þetta eykur notkunarmöguleika salanna. Heimilt er þó að staðsetja leiksviðið og stólageymsluna annars staðar ef hentugra þykir.

Tímafjöldi.

Tímafjöldi í fimleikum á viku hverri er reiknaður út á eftirfarandi hátt:

a. ein hliðstæða á barnaskólastigi:	
7—10 ára bekkir, 4 bekkir 2 klst. á viku	8
11—12 ára bekkir, 2 bekkir 3 klst. á viku	6
	14
10% vegna stundaskrár	1
Vegna frjáls starfs nem. skólans, ein stund á aldursflokk	6
	21
Kennslustundir á viku samtals	21
b. ein hliðstæða á barna- og unglingastigi:	
7—10 ára bekkir, 4 bekkir 2 klst. á viku	8
11—12 ára bekkir, 2 bekkir 3 klst. á viku	6
12—13 ára bekkir, 2 bekkir 3 klst. á viku	6
	20
10% vegna stundaskrár	2
Vegna frjáls starfs nem. skólans, ein stund á aldursflokk	8
	30
Kennslustundir á viku samtals	30
c. ein hliðstæða á gagnfræðastigi:	
13—16 ára bekkir, 4 bekkir 3 klst. á viku	12
10% vegna stundaskrár	1
Vegna frjáls starfs nem. skólans, ein stund á aldursflokk	4
	17
Kennslustundir á viku samtals	17

Miða skal við eftirfarandi fjölda vikustunda við nýtingu á leikfimisölum:

Einn salir: Við skóla með allt að 70 vikustundum.

Tveir salir: Við skóla með 70 — allt að 120 vikustundum.

Þrír salir: Við skóla með 120 — allt að 180 vikustundum.

Stærðir.

Þær stærðir, sem fyrir koma í stærðarnormum barna-, unglinga-, gagnfræða- og menntaskóla eru eftirfarandi:

Leikfimisalur 7×14	100.0 m ²
Áhaldageymsla	20.0 —
Útiáhaldageymsla	15.0 —
Kennaraherbergi	8.0 —
Búningsherbergi 2 á 25 m ²	50.0 —
Bað- og þurrkherbergi	20.0 —
Fatageymsla (útiföt og skór) 2 stk. á 6	12.0 —
Varðarherbergi	5.0 —
Leiksvið	30.0 —
Stólageysla	20.0 —
Leikfimisalur 9×18	160.0 —
Áhaldageymsla	20.0 —
Útiáhaldageymsla	15.0 —
Kennaraherbergi	8.0 —
Búningsherbergi 2 á 25	50.0 —
Bað- og þurrkherbergi	20.0 —
Fatageymsla (útiföt og skór) 2 á 6	12.0 —
Varðarherbergi	5.0 —
Leiksvið	40.0 —
Stólageymsla	30.0 —
Leikfimisalur 10×20	200.0 —
Áhaldageymsla	20.0 —
Útiáhaldageymsla	15.0 —
Kennaraherbergi	8.0 —
Búningsherbergi 2 á 25	50.0 —
Steypur og þurrkherbergi	25.0 —
Fatageymslur (útiföt og skór) 2 á 6	12.0 —
Varðarherbergi	5.0 —
Leiksvið	40.0 —
Stólageymsla	30.0 —
Leikfimisalur 14×26 tvískiptur	365.0 —
Áhaldageymsla	40.0 —
Útiáhaldageymsla	15.0 —
Kennaraherbergi 2 á 8	16.0 —
Búningsherbergi 4 á 25	100.0 —
Bað- og þurrkherbergi 2 á 25	50.0 —
Fatageymsla (útiföt og skór) 4 á 6	24.0 —
Varðarherbergi	5.0 —
Leiksvið	55.0 —
Stólageymsla	40.0 —

Leikfimisalur 18×33 þrískiptur	594.0 m ²
Áhaldageymsla 3 á 20 m ²	60.0 —
Útiáhaldageymsla	15.0 —
Kennaraherbergi 3 á 8 m ²	24.0 —
Búningsherbergi 6 á 25 m ²	150.0 —
Bað- og þurrkherbergi 3 á 25 m ²	75.0 —
Fataherbergi (útiföt og skór) 6 á 6 m ²	36.0 —
Varðarherbergi	5.0 —
Leiksvið	70.0 —
Stólageymsla	50.0 —

Leikfimisalur 22×42 fjórskiptur	924.0 —
Áhaldageymsla 4 á 20 m ²	80.0 —
Útiáhaldageymsla	15.0 —
Kennaraherbergi 4 á 8 m ²	32.0 —
Búningsherbergi 8 á 25 m ²	200.0 —
Bað- og þurrkherbergi 4 á 25 m ²	100.0 —
Fataherbergi 8 á 6 m ²	48.0 —
Varðarherbergi	5.0 —
Leiksvið	90.0 —
Stólageymsla	75.0 —

Annað rými íþróttahúsa 13% af nettórými.

Veggir 10% af brúttórými.

Brúttóstærðir verða því eftirfarandi:

a. Salur 7×14:	
Nettóflatarmál	279.0 m ²
Annað rými 13%	36.0 —
Veggir 10% af brúttó	35.0 —
	<hr/>
Brúttóflatarmál	350.0 m ²
b. Salur 9×18:	
Nettóflatarmál	360.0 m ²
Annað rými 13%	47.0 —
Veggir 10% af brúttó	45.0 —
	<hr/>
Brúttóflatarmál	452.0 m ²
c. Salur 10×20:	
Nettóflatarmál	405.0 m ²
Annað rými 13%	53.0 —
Veggir 10% brúttó	51.0 —
	<hr/>
Brúttóflatarmál	509.0 m ²
d. Salur 14×26 (notaður sem tveir salir):	
Nettóflatarmál	710.0 m ²
Annað rými 13%	93.0 —
Veggir 10% af brúttó	89.0 —
	<hr/>
Brúttóflatarmál	892.0 m ²

e. Salur 18×33 (notaður sem þrír salir):	
Nettóflatarmál	1 074.0 m ²
Annað rými 13%	140.0 —
Veggir 10% af brúttó	135.0 —
	<hr/>
	Brúttóflatarmál 1 349.0 m ²
f. Salur 22×42 (notaður sem fjórir salir):	
Nettóflatarmál	1 569.0 m ²
Annað rými 13%	204.0 —
Veggir 10% af brúttó	197.0 —
	<hr/>
	Brúttóflatarmál 1 970.0 m ²

b) Sundlaugar.

Ekki hefur enn unnizt tími til þess að gera viðmiðunarreglur fyrir notkun sundlauga til skólaparfa, eins og gert hefur verið fyrir leikfimisali.

Ef sveitarfélag (félög) óska eftir að reisa sundlaug sem skólamannvirki skal sótt um það sérstaklega meðan reglur þessar eru ekki tilbúnar. Ráðuneytið metur þá þörfina í hvert einstakt skipti.

Lagaákvæði.

1. Sund er námsgrein í skólum samkv. ípróttalögum 13. gr.
2. Í 12. gr. laga um skólakostnað er ákvæði um að rikissjóður getur tekið þátt í kostnaði við að reisa sundlaug sem hæjar- eða sveitarfélag reisir á eigin vegum eða í samvinnu við aðra.
3. Í reglugerð um sundnám í skólum frá 22. júní 1959 er kveðið á um fjölda sundkennslutíma, sem nemendur eiga rétt á vikulega eða í námskeiðum, ef sundi verður eigi við komið samhliða öðru námi, svo og kröfur um sundfærni, sem nemendur skulu sýna við próf á hinum ýmsu skólastigum.
4. Í námsskrá, sem gefin var út 1960 er kveðið nánar á um sundnám á skóla- skyldustigi.

Fyrirkomulag sundnáms.

Samkvæmt reglugerð um sundnám í skólum (3) og námsskrá er sundnámið tvíþætt: A. nám — öflun sundfærni.

B. örvun — styrking.

A. Nám (sundfærni), sem miðast við, að nemendur nái 5 sundstigum:

- I. stig: frumstig (flotstig).
- II. stig: krafizt af þeim nemendum, sem ljúka eiga barnaprófi í skólahverfum þar sem ekki er til sundlaug.
- III. stig: krafizt af þeim nemendum, sem ljúka eiga barnaprófi í skólahverfum þar sem sundlaug er til staðar.
- IV. stig: krafizt af nemendum áður en þeir ljúka unglingsprófi.
- V. stig: krafizt af nemendum, sem ljúka eiga gagnfræðaprófi, kennaraprófi, stúdentsprófi, stýrimanna- og vélstjórprófi.

Fyrir barnapróf eiga nemendur 7—12 ára rétt á 72 sundtímum hið fæsta en á unglingskólastigi 32, en samkv. reglugerð (3) og námsskrá (4) vikulegum sundtímum á öllum skólastigum, þ. e. 24—28 sundtímum á einu skólaári.

Dörf skóla.

Ein hliðstæða í barnaskóla og unglingaskóla, þ. e. 6 25—30 nem.

bekkir í barnaskóla 150—180 nem.
og 2 25—30 nem. bekkir í unglingaskóla 50—60 nem.

—————
Alls 200—240 nem.

A. Skyldusund.

Fjöldi sundtíma: 15 nem. í sundtíma í senn (sbr. reglugerð); 13—16 sundflokkar og hver flokkur með 28 sundtíma (40 eða 45 mín.).

364—448 sundtímar.

B. Frjálst sund.

1 vikuleg kennslustund á bekk eða á hliðstæðu 8 vikustundir og því á skólaári 224.

Dörf alls: 364—448 sundstundir
224—224 sundstundir

—————
588—672 sundstundir

Afköst sundlaugar.**A. Iðkendafjöldi.**

Afköst sundlaugar fyrir almenning:

1. Gestafjöldi innan dyra, 1 gestur á 1 m² yfirborðs.

Fjöldi sundiðkenda í laug, 1 á 4 m³ vatns.

2. Nemendafjöldi við sundiðkanir, 4 m² yfirborð á hvern nemanda og 4 m³ vatns á hvern nemanda.

15 nemendur í sundflokki í senn ofan í laug í 40—45 mín.:

Yfirborð 60 m²

Rúmmál 60 m³

B. Kennslustundafjöldi.

(Miðað við eðlilegan starfstíma skóla).

a. Á barnaskólastigi 1570 klst.

b. Á gagnfræðastigi 1430 klst.

Stærðir sundlauga.**A. Kennslulaug.**

12½×6 dýpi 0.60 m—1.00 m.

Yfirborð 75 m²

Rúmmál 60 m³

B. Þrí-, þarfar“-laug.

Skólar, almenningur, félög.

1. 12½×8 m, dýpi 0.90—2.00 m.

Yfirborð 100 m²

Rúmmál 135 m³

2. 16⅔×8 m, dýpi 0.90—3.05 m. (sjá færánl. botn 400 m³).

Yfirborð 133 m²

Rúmmál 210 m³

3. A. 25×8 m dýpi 0.90—3.05 m (sjá færánl. botn 600 m³).

Yfirborð 200 m²

Rúmmál 300 m³

B. 25×10 m dýpi 0.90—3.05 færánl. botn. (dýpi í allri laug 0.60 m, 1.80 m og 3.05 m).

Yfirborð 250 m²
Rúmmál 750 m³

Húsakynni.

Eftirfarandi stærðir gilda fyrir laugarstærðirnar 12.5×6 m, 12.5×8 m og 16 $\frac{2}{3}$ ×8 m.

Anddyri.

Forstofa, snyrtingar	—
Afgreiðsla	6.0 m ²
Kennaraherbergi	8.0 —
Herbergi starfsfólks	8.0 —
Búningsherbergi 2 á 25 m ²	50.0 —
(Snyrtingar meðt. Eitt herbergi miðist við 20 m bekkjar- lengd, sætarými fyrir 40).	
Bað- og þurrkherbergi 2 á 25 m ²	50.0 —
(7—10 baðdreifarar í hvort bað).	
Lítil kennslustofa	22.0 —
Vélasalur	36.0 —
Geymslur	—
Gangur (t. d. kringum laug)	—

180.0 m²

Annað rými þar sem stærðir eru ekki gefnar upp 45% 81.0 —

Stéttir kringum laug: Meðfram langhliðum 1.5 m og samt. við laugarenda 6 m. Laugarþró skal við vatnsyfirborð búin brún til þess að grípa í og til þess að lægja öldur.

Þessi brún getur verið hluti af fleytingarrennu en sé hún það ekki, þá skal koma fyrir fleytingartæki (fleyti).

Stiga laugarþróar skal fella inn í laugarveggi með um 12 m millibilum. Við annan langvegg skulu vera tröppur úr laug með gangvegi í jafnfeldum laugarbotni.

Vélasalur.

Hitunartæki.

Sjálfvirk stjórnartæki vatnshita í laug.

Baðvatnsgeymar og baðvatnsblandarar.

Lofthitunartæki.

Hreinsitæki: 4 vatnsskipti á 24 klst.

Dauðhreinsun (tæki sem viðhalda 0.6 ppm. af fríum klór í laugarvatni).

Soda í blöndunartæki, sem viðhaldi 7.2—8.0 PH í laugarvatni.

Álun í blöndunartæki, ef notuð er sandsiun.

Mælitæki á klór og PH-gráðu.

30 sundkútar }
20 sundflár } miðað við einn sundflokk.

Lyfjakassi.

Blásturstæki.

Björgunarstjaki.

Stærð lóða og leikvalla.

Nettóstærð skólalóðar skal miðuð við 30 m² á hvern nemanda samtímis í skóla, að viðbættum 1000 m² á hvern skóla. Í miðhverfum bæja má miða þetta flatarmál á hvern nemanda við 25 m² nettó. Sé lóðin í eða við grassvæði, sem skólinn getur fengið aðgang að, má fara niður í 20 m² nettó á hvern nemanda.

Áðurnefndir 30 m² á hvern nemanda samtímis í skóla sundurliðast þannig:

Malbikað 7 m ² á kr. 460.00	kr. 3 220.00
Grassvæði og malarvellir 19.5 m ² á kr. 110.00	— 2 145.00
Bílastæði 0.5 m ² á kr. 460.00	— 230.00
Steypt plön 2.0 m ² á kr. 360.00	— 720.00
Hellulagðir stígar 1.0 m ² á kr. 540.00	— 540.00
Framræsla og niðurföll l.s.	— 150.00
Útilýsing l.s.	— 200.00
Girðingar l.s.	— 800.00
Leiktæki l.s.	— 295.00

Samtals á hvern nemanda kr. 8 300.00

Sé miðað við 20 eða 25 m² skal nota sömu hlutfallsskiptingu.

Ofanskráðar tölur miðast við verðlag í júlí 1968. Ef samkomulag verður um annan frágang á leikvelli en hér greinir verður kostnaður við hann metinn á hliðstæðan hátt.

Lóð fyrir skólastjóra- og kennarabústaði skal vera 675 m² nettó. Mat á kostnaði við lóðarfrágang er kr. 200.00 á hvern m², miðað við verðlag í júlí 1968, girðing og hellulögn innifalin.

Ef íþróttahús eru byggð sjálfstæð (ekki á lóð skólans) tekur ríkissjóður þátt í frágangi lóðar sex metra út frá húsinu í allar fjórar áttir. Mat á kostnaði við frágang lóðar er einnig kr. 200.00 á hvern m², miðað við verðlag í júlí 1968, girðing og hellulögn innifalin.

Stofnbúnaðarskrá (til viðmiðunar).

Stofnbúnaður skóla.

Eftirfarandi skrá á að vera nokkurn veginn tæmandi upptalning á því, hvað telst til búnaðar skóla, til þess að hann teljist fullbúinn til kennslu og hvaða kennslutækjum hann á að vera búinn. Búnaður er tvenns konar, fastur búnaður og laus búnaður. Fastur búnaður fellur undir beinan byggingarkostnað samkvæmt normum um stofnkostnað skóla, en laus búnaður og kennslutæki teljast stofnbúnaður samkvæmt sömu normum. Stuðzt hefur verið við þá meginreglu að flokka búnaðinn eftir vistarverum þeim, sem hann á að þjóna, en frá henni er þó víða vikið, einkum með kennslutæki.

Ef magn búnaðar er mismunandi í mismunandi stærðir sams konar vistarvera, er magnið talið í sömu röð og stærðir vistarvera eru tilgreindar. Dæmi: Náttúrufræðistofa (60 m², 52 m², 44 m²): Nemendastólar 30, 24, 18 stk. Þetta merkir, að 30 stóla þarf í 60 m² stofu, 24 stóla í 52 m² stofu og 18 stóla í 44 m² stofu.

1.1. Skrifstofa skólastjóra (12 m²).

A. Fastur búnaður:

Lítill fataskápur.

B. Laus búnaður:

Skrifborð 1 stk.

Skrifborðsstóll 1 stk.

Gestastólar, 2 stk.

Skjalaskápur, 1 stk.

Lausar hillur, 4 m.

Gluggatjöld.

Ruslakarfa, 1 stk.

Ýmsar smávörur (skrifstofuáhöld).

Í 14 m² skrifstofu komi auk ofanritaðs:

Gestastóll, 1 stk.

Lítið borð, 1 stk.

1.2. Almenn skrifstofa (8 m²).

B. Laus búnaður:

Vérlitunarborð, 1 stk.

Vérlitunarstóll, 1 stk.

Ritvél, 1 stk.

Samlagningarvél, 1 stk.

Skjalaskápur, 1 stk.

Gluggatjöld.

Ruslakarfa, 1 stk.

Ýmsar smávörur (skrifstofuáhöld).

Í 12 m² skrifstofu komi auk ofantalins:

Skjalaskápur, 1 stk.

Gestastólar, 2 stk.

Í skóla, sem ekki hafa sérstakt skrifstofuherbergi, komi engu að síður:

Ritvél, 1 stk.

Samlagningarvél, 1 stk.

Ýmsar smávörur (skrifstofuáhöld).

1.3. Biðstofa 4 m²).

B. Laus búnaður:

Stólar, 3 stk.

Blaðaborð, 1 stk.

1.4. Eldtraust skjalageymsla.

A. Fastur búnaður:

Hillur með öllum veggjum.

1.5. Skrifstofa yfirkennara.

A. Fastur búnaður:

Lítil fataskápur.

B. Laus búnaður:

Skrifborð, 1 stk.

Skrifborðsstóll, 1 stk.

Gestastóll, 1 stk.

Skjalaskápur, 1 stk.

Lausar hillur, 4 m.

Gluggatjöld.

Ruslakarfa, 1 stk.

Ýmsar smávörur (skrifstofuáhöld).

1.6. Fjölrítunarherbergi 10 m², 15 m²).

A. Fastur búnaður:

Hillur með tveim til þrem veggjum.

B. Laus búnaður:

Vinnuborð, ca. 1.5 m².

Sprittfjölrítari, 1 stk.

Afritavél, 1 stk.

Pappírsskurðarvél, 1 stk.

Stóll, 1 stk.

Ruslakarfa, 1 stk.

Gluggatjöld.

Ýmsar smávörur.

Í 20 m² fjölrítunarherbergi komi auk ofantalins:

Vinnuborð, ca. 1.5 m².

Blekfjölrítari, 1 stk.

Stóll, 1 stk.

1.7. Húsvarðarherbergi (10 m²).

- B. Laus búnaður:
Skrifborð, 1 stk.
Stólar, 2 stk.
Lausar hillur, 2 m.
Gluggatjöld.

1.8. Kennarastofa.

- A. Fastur búnaður:
Fatahengi.
Stálvaskur.
Rafhella eða annar búnaður til hitunar kaffis.
Skápur fyrir kaffibúnað.
Hillur með einum vegg.
- B. Laus búnaður:
Borðstofustólar, 1.2 stólar fyrir hverja kennslustofu (hækkað í heila tölu).
Borðstofuborð, 1 stk. á hverja 4 eða 6 stóla.
Raðstólar, 1 stk. á hverjar 3 kennslustofur.
Raðborð, 1 stk. á hverja 3 raðstóla.
Ruslakarfa, 1 stk.
Skólaúttvarp.
Handbækur kennara.
Gluggatjöld.

1.9. Viðtals- og vinnuherbergi kennara (7 m²).

- B. Laus búnaður:
Skrifborð, 1 stk.
Stólar, 3 stk.
Lausar hillur, 2 m.
Gluggatjöld.
Ruslakarfa, 1 stk.

1.10. Hvíldarherbergi (6 m²).

- B. Laus búnaður:
Legubekkur, 1 stk.
Tímaritaborð, 1 stk.
Gluggatjöld.

1.11. Skoðunarherbergi (10 m², 20 m²).

- A. Fastur búnaður:
Lítill fataskápur.
- B. Laus búnaður:
Skrifborð, 1 stk.
Skrifborðsstóll, 1 stk.
Aðrir stólar, 2 stk.
Skápur með læknistækjum, 1 stk.
Lausar hillur, 4 m.
Vog með hæðarmæli, 1 stk.
Sjónspjald, 1 stk.
Ísskápur, lítill, 1 stk.

Rafmagnshella með ofni, 1 stk.
Rannsóknarbekkur, 1 stk.
Ruslakarfa, 1 stk.
Gluggatjöld.
Ýmsar smávörur.

1.12. Biðstofa og búningsherbergi (10 m²).

- A. Fastur búnaður:
Snagabretti með afmörkuðum básum fyrir 20.
Setbekkur undir snagabrettum.
- B. Laus búnaður:
Tímaritaborð.
Gluggatjöld.

1.13. Hvíldarherbergi (6 m²).

Sjá 1.10.

1.14. Sálfræðingur (10 m²).

- A. Fastur búnaður:
Lítill fataskápur.
- B. Laus búnaður:
Skrifborð, 1 stk.
Skrifborðsstóll, 1 stk.
Gestastóll, 1 stk.
Legubekkur, 1 stk.
Lausar hillur, 4 m.
Ruslakarfa, 1 stk.
Gluggatjöld.

1.15. Fundarherbergi (15 m²).

- B. Laus búnaður:
Fundarborð, 1 stk.
Stólar, 8 stk.
Hillur, 4 m.
Gluggatjöld.

2.1. Náttúrufræðistofa (60 m², 52 m², 44 m²).

- A. Fastur búnaður:
Skólatafla.
Upphengingartafla.
Veggskápur með glerhurðum.
Handlaug.
- B. Laus búnaður:
Kennaraborð (fast), 1 stk.
Kennarastóll, 1 stk.
Nemendaborð (föst), fyrir 30, 24, 18 nemendur.
Nemendastólar, 30, 24, 18 stk.
Ruslakarfa, 1 stk.
Gluggatjöld.
Myndloði, 1 stk.
Sýningartjald, 1 stk.

2.2. Herbergi fyrir kennslutæki í eðlisfræði/heilsufræði.

A. Fastur búnaður:

Hillur.

Skápar með glerhurðum.

B. Laus búnaður:

Samstæða af kennslutækjum í eðlisfræði.

Samstæða af kennslutækjum í heilsufræði.

2.3. Herbergi fyrir kennslutæki í efnafræði.

A. Fastur búnaður:

Hillur.

Skápar með glerhurðum.

B. Laus búnaður:

Samstæða af kennslutækjum í efnafræði.

2.4. Tónlistarstofa 90 m²).

A. Fastur búnaður:

Skólatafla.

Skólatafla með nótnastrikum.

Upphengingartafla.

Handlaug.

B. Laus búnaður:

Kennaraborð, 1 stk.

Kennarastóll, 1 stk.

Nemendaborð, 30 stk.

Nemendastólar, 30 stk.

Píanó (útbúið fyrir skóla).

Ruslakarfa.

Myndloði.

Sýningartjald.

Gluggatjöld.

Lausar hillur, 5 m.

2.5. Efnisgeymsla fyrir tónlist (15 m²).

A. Fastur búnaður:

Hillur.

B. Laus búnaður:

Tónflutningstæki, spilari, magnari og hátalarar, 1 sett.

Segulbandstæki, 1 stk.

Hljómplötusafn og skápur.

Ásláttarhljóðfæri og 3—4 sérstök borð.

Nótnastativ, 6—8 stk.

Taktmælir og tónkvísl.

Hljóðfæra- og tónskáldamyndir.

Myndloðaefni til nótnakennslu.

„Nacka“ serian eða hliðstætt efni fyrir æfingar í nótnalestri og hljóðfallsþjálfun.

Blokklautur, sópran, alt og tenór, 3 stk.

35 eintök af þeim kennslubókum um tónlist, sem gefnar hafa verið út á íslenzku.

Spjald eða lítil tafla með mynd af hljómborði pianós og tveim nótna-strengjum.

2.6. Teiknistofa (90 m²).

A. Fastur búnaður:

Skólatafla.

Upphengingartöflur.

Handlaug.

B. Laus búnaður:

Kennaraborð, 1 stk.

Kennarastóll, 1 stk.

Nemendaborð, 30 stk.

Nemendastólar, 30 stk.

Ruslakarfa, 1 stk.

Myndloði, 1 stk.

Sýningartjald, 1 stk.

Lausar hillur, 5 m.

Gluggatjöld.

Sé teiknistofa jafnframt tónlistarstofa komi til viðbótar framantöldu:

Píanó (útbúið fyrir skóla), 1 stk.

2.7. Verkstæði fyrir teiknistofu (15 m²).

A. Fastur búnaður:

Hillur.

Skolvaskur.

B. Laus búnaður:

Lítið vinnuborð, 1 stk.

Stóll, 1 stk.

Ýmis áhöld til teiknikennslu.

2.8. Handavinnustofa stúlkna (60 m², 75 m²).

A. Fastur búnaður:

Skólatafla.

Upphengingartafla.

Handlaug.

B. Laus búnaður:

Kennaraborð, 1 stk.

Kennarastóll, 1 stk.

Nemendaborð, 16 stk.

Nemendastólar, 16 stk.

Ruslakarfa, 1 stk.

Myndloði, 1 stk.

Sýningartjald, 1 stk.

Lausar hillur, 5 m.

Gluggatjöld.

Í 80 m² handavinnustofu komi auk framantalins:

Nemendaborð, 14 stk.

Nemendastólar, 14 stk.

2.9. Efnisgeymsla vegna handavinnu stúlkna.

A. Fastur búnaður:

Hillur.

- B. Laus búnaður:
 Saumavélar, 5 stk.
 Strokborð og -járn, 2 sett.
 Skæri, 10 pör.
 Ýmis handíðatæki.
Þótt efnisgeymslu vanti, komi þó:
 Saumavélar, 2—3 stk.
 Strokborð og -járn, 1 par.
 Skæri, 5—10 pör.
 Ýmis handíðatæki.

2.10. Handavinnustofa pilta (70 m², 35 m²).

- A. Fastur búnaður:
 Skólatafla.
 Upphengingartafla.
 Handlaug.
 Skrúfstykkjaborð.
 Límborð.
 Vinnubekkur.
 Verkfæraskápur.
- B. Laus búnaður:
 Kennaraborð, 1 stk.
 Kennarastóll, 1 stk.
 Myndloði, 1 stk.
 Sýningartjald, 1 stk.

Verkfæri fyrir trésmíði:

- Hefilbekkir, 16.8 stk.*)
 Heflar (stuttir), 16.8 stk.
 Heflar (langir), 8.4 stk.
 Grunnhefill, 1.1 stk.
 Nóthefill, 1.1 stk.
 Falshefill, 1.1 stk.
 Útheflar, 3.1 stk.
 Bjúghnifar, 8.4 stk.
 Þverskerar, 4.2 stk.
 Langskerar, 4.2 stk.
 Bakkasagir, 16.8 stk.
 Gratsög, 1.1 stk.
 Útsögunarsagir, 16.8 stk.
 Gatasög (stingsög), 1.1 stk.
 Sporjárn, 16.8 stk.
 Raspar, 16.8 stk.
 Tréþjalir, 16.8 stk.
 Vinklar (litlir), 16.8 stk.
 Vinklar (stórir), 2.1 stk.
 Trékjullur, 16.8 stk.
 Tálguhnifar, 16.8 stk.

*) Skýring: 16.8 stk. = 16 hefilbekkir í 70 m² stofu og 8 í 35 m² stofu.

Siklingar, 16.8 stk.
 Siklingsstál, 1.1 stk.
 Borsveifar, 2.1 stk.
 Rissalir, 8.4 stk.
 Strikmát, 8.4 stk.
 Skrúfjárn, 8.4 stk.
 Hamrar, 16.8 stk.
 Holjárn, 8.4 stk.
 Útskurðarjárn, 1.1 sett.
 Tréborar, 2.1 sett.
 Úrsnarar, 2.1 stk.
 Hringfarar, 2.1 stk.
 Skekkitöng, 1.1 stk.
 Þvingur (mismunandi), 30.16 stk.
 Rennijárn, 1.1 sett.
 Brýni (fint og gróft), 2.1 stk.
 Naglbítur, 1.1 stk.

Verkfæri fyrir málmsmiði:

Járnsög, 1.1 stk.
 Hjólsveif, 1.1 stk.
 Kúluhamrar (mismunandi), 16.8 stk.
 Hringfari, 1.1 stk.
 Klíputengur, 4.2 stk.
 Beygitengur, 2.1 stk.
 Járnklippur, 2.1 stk.
 Kjörnari, 1.1 stk.
 Slaghamrar, 1.1 stk.
 Meitlar, 4.2 stk.
 Járnbórar, 2.1 sett.
 Skiptilyklar, 4.2 stk.
 Filklær, 2.1 stk.
 Skrúfstykki, 5.2 stk.
 Lóðbolti (rafmagn), 1.1 stk.
 Smergelskífa (rafknúin), 1.1 stk.
 Lítil smiðja eða gastæki.
 Steðji, 1.1 stk.
 Plötuklippur, 1.1 stk.

Vélar.

Rennibekkur, 1.1 stk.
 Bandsög 14", 1.1 stk.
 Hjólsög (lítil), 1.1 stk.
 Afréttari, 1.0 stk.
 Borvél, 1.1 stk.
 Brennsluofn fyrir smelti (emilering), 1.0 stk.

2.11. Efnisgeymsla vegna handavinnu pílta.

A. Fastur búnaður:
 Hillur.

2.12. Munageymsla vegna handavinnu pílta.**A. Fastur búnaður:**

Læsanlegir skápar með færanlegum hillum.

2.13. Skólaeldhús með þvottaaðstöðu (90 m²).**A. Fastur búnaður:**

Vinnubekkir.

Eldhússkápar.

Eldavélar (4ra hellna), 4 stk.

Eldhúsvaskar, 4 stk.

Skólatafla.

Upphengingartafla.

B. Laus búnaður:

Kennaraborð, 1 stk.

Kennarastóll, 1 stk.

Nemendaborð, 16 stk.

Nemendastólar, 16 stk.

Gluggatjöld.

Borðbúnaður.

Djúpir diskar, 20 stk.

Grunnir diskar, 20 stk.

Grunnir diskar (millistærð), 20 stk.

Kökudiskar, 20 stk.

Bollapör, 20 stk.

Mjólkur- eða vatnskönnur, 4 stk.

Kringlótt framreiðsluföt, 4 stk.

Aflöng framreiðsluföt, 4 stk.

Áskurðarföt, 4 stk.

Súpuskálar, 4 stk.

Sósuskálar, 4 stk.

Kartöfluföt, 4 stk.

Salatskálar, 4 stk.

Glerskálar (minni), 4 stk.

Glerskálar (stærri), 4 stk.

Borðhnifar, 20 stk.

Gafflar, 40 stk.

Matskeiðar, 20 stk.

Ábætisskeiðar, 20 stk.

Teskeiðar, 20 stk.

Kartöfluskeiðar, 4 stk.

Súpuausur, 4 stk.

Kökuskeiðar (fyrir ábæti eða tertu), 4 stk.

Brauðföt, 4 stk.

Bakkar, 4 stk.

Salt og pipar, 4 stk.

Sykur og rjómi, 4 stk.

Áleggsgafflar, 4 stk.

Sultuskeiðar, 4 stk.

Lín.

Diskaþurrkur, 24 stk.
 Handklæði, 16 stk.
 Dúkar, 8 stk.
 Mundlínur, 36 stk.
 Bakkaservíettur, 8 stk.
 Matarklútar, 12 stk.
 Borðklútar, 16 stk.
 Vélaklútar, 8 stk.
 Afþurrkunarklútar, 8 stk.
 Gólfklútar, 4 stk.
 Bón- og fægiklútar, 4 stk.

Eldhúsáhöld.

Súpupottar, 2 l., 4 stk.
 Kjöt- eða fiskpottar, 3 l., 4 stk.
 Kartöflupottar, 2 l., 4 stk.
 Sósupottar, 1 l., 4 stk.
 Grænmetis-pottar, 4 stk.
 Skaftpottar (bakarar), 4 stk.
 Steikararpönnur með loki, 4 stk.
 Pönnukökupönnur, 4 stk.
 Pottaristar, 12 stk.
 Hálf- eða heilslíttramál, 4 stk.
 Desilíttramál, 4 stk.
 Bakkar úr málm eða plasti, 12 stk.
 Skálar með ávölum hotni (stærri), 12 stk.
 Skálar (minni), 12 stk.
 Eldhúsdiskar, 24 stk.
 Eldföst mót, 4 stk.
 Súpusigti, 4 stk.
 Sósusigti, 4 stk.
 Mæliskeiðar, 16 stk.
 Hristiglös, 8 stk.
 Sigti—mjöl, 4 stk.
 Kökumótunarjárn, 4 stk.
 Aflöng kökumót, 4 stk.
 Kringlótt kökumót, 2 stk.
 Brauðpenslar, 2 stk.
 Plötupenslar, 2 stk.
 Smjörbollar, 2 stk.
 Brauðgrindur, 12 stk.
 Skurðarbretti (4 stór, 4 lítil), 8 stk.
 Kökuspaðar, 8 stk.
 Búrhnífar, 12 stk.
 Steikarspaðar, 4 stk.
 Fiskspaðar, 4 stk.
 Kjöthamrar, 4 stk.
 Kartöflupressur, 4 stk.
 Kleinujárn, 6 stk.

Eplajárn, 1 stk.
Laukskeri, 1 stk.
Eldhúsgafflar, 12 stk.
Eldhúsmatskeiðar, 12 stk.
Eldhústeskeiðar, 12 stk.
Hnífar, litir, 12 stk.
Sleifar, stærri, 12 stk.
Sleifar, minni, 12 stk.
Sleikjur, 12 stk.
Súpuþeytarar, 6 stk.
Hjólaþeytarar, 8 stk.
Kefli, 8 stk.
Brauðsagir, 4 stk.
Kartöfluflysjarar, 4 stk.
Áskurðarhnífar, 4 stk.
Smjörhnífar, 4 stk.
Ríffjárn, 8 stk.
Sítrónupressur, 8 stk.
Fiskskæri, 4 stk.
Venjuleg skæri, 4 stk.
Vaskaföt (6 plast, 6 málm), 12 stk.
Uppþvottakústar, 6 stk.
Uppþvottagrindur, 6 stk.
Mjölkústar, 2 stk.
Grænmetisburstar, 4 stk.
Pottakústar, 8 stk.
Ruslafötur, 8 stk.
Sópar, 4 stk.
Sorpskúffur, 6 stk.
Ryksópar, 6 stk.
Gólfskrúbbar, 4 stk.
Gólfötur, 4 stk.
Naglaburstar, 2 stk.
Sápuskálar, 2 stk.
Eldhúsvogir, 4 stk.
Lagkökumót, 4 stk.
Linsumót, 8 stk.
Sprautupokar, 4 stk.
Eggjaskerar, 4 stk.
Gufusuðupottur, 1 stk.
Hraðsuðupottur, 1 stk.
Eplaskifupanna, 1 stk.
Vöflujárn, 1 stk.
Brauðrist, 1 stk.
Trekt, 1 stk.
Tappatogari, 1 stk.
Dósaopnari, 1 stk.
Kaffikanna, 1 stk.
Teketill, 1 stk.
Brýni, 1 stk.

Plastbakkar, 20 stk.
 Plastfötur undir mjöl og sykur, 12 stk.
 Kryddglös, lítil, 10 stk.
 Kryddglös, stór, 20 stk.
 Dósir fyrir kaffi, te, kakó, brauð, kökur.
 Niðursuðuglös.
 Ísskápur (tvískiptur — kælihólf og frystihólf), 1 stk.
 Hrærivél, 1 stk.
 Handþeytarar (rafmagn), 4 stk.
 Hraðsuðuketill, 1 stk.
 Hjólborð, 1 stk.
 Trappa, 1 stk.
 Ryksuga, 1 stk.

Þvottahús og straustofa:

Þurrkgrind.
 2—3 veggföst þvottakör eða 3 balar.
 Þvottaprik, 1 stk.
 Sjálfvirk þvottavél, sem hitar eða þvottavél og pottur.
 Strauborð, 4 stk.
 Straujárn, 4 stk.
 Járnristar, 4 stk.
 Ermabretti, 1 stk.
 Fatabursti — skóburstar.

Áhöld í sýnikennsluborð:

Hnífur, stór, 1 stk.
 Hnífur, lítil, 1 stk.
 Brauðsög, 1 stk.
 Steikarspaði, 1 stk.
 Kökuspaði, 1 stk.
 Pönnukökuspaði, 1 stk.
 Steikargaffall, 1 stk.
 Fiskspaði, 1 stk.
 Sleifar, stórar, 2 stk.
 Sleif, lítil, 1 stk.
 Sleikja, 1 stk.
 Hjólapeytari, 1 stk.
 Súpupeytari, 1 stk.
 Matskeið, 1 stk.
 Teskeið, 1 stk.
 Gaffall, 1 stk.
 Mæliskeið, 1 stk.
 Hristiglas, 1 stk.
 Pottar, 2×2 l. og 2×1 l., 4 stk.
 Panna, 1 stk.
 Kennsluskuggamyndir.
 Kennsluspjöld fyrir kennslu í næringarefnafræði, vöruþekkingu o. fl.
 Flónelstafla.
 Tafla á hjólum.
 Sýningatjald.

2.14. Geymsla fyrir skólaeldhús (20 m²).

- A. Fastur búnaður:
Skápar fyrir ýmsan búnað.
- B. Laus búnaður:
Skrifborð, 1 stk.
Stóll, 1 stk.
Lausar hillur, 4 m.

2.15. Almenn kennslustofa (60, 52, 44, 36 m²).

- A. Fastur búnaður:
Skólatafla.
Upphengingartafla.
Handlaug.
- B. Laus búnaður:
Skrifborð, 1 stk.
Kennarastóll, 1 stk.
Nemendaborð, 30, 24, 18, 12 stk.
Nemendastólar, 30, 24, 18, 12 stk.
Lausar hillur, 4, 4, 3, 3 m.
Kortaupphengi.
Myndloði.
Sýningartjald.
Ruslakarfa.
Gluggatjöld.

2.16. Hópherbergi barna (15 m²).

- A. Fastur búnaður:
Skólatafla.
Upphengingartafla.
Fastar hillur.
Vinnubekkur með stálvaski.
- B. Laus búnaður:
Vinnuborð, 2 stk.
Nemendastólar, 10 stk.
Hjólaborð, 1 stk.
Gluggatjöld.
Ruslakarfa.
Myndloði.

2.17. Kennslugagnageymsla (15—30 m²).

- A. Fastur búnaður:
Hillur.
Skápar.
Vinnubekkir.
- B. Laus búnaður:
Magntölur gilda í þessari röð: Barnaskóli, barna- og unglingaskóli, gagnfræðaskóli.
1/5 merkir eitt stk. á hverjar 5 kennslustofur.
1/12 merkir eitt stk. á hverjar 12 kennslustofur o. s. frv.
1/100 merkir eitt stykki á skóla.
Magntölur skal ævinlega hækka í heila tölu. Fjöldi kennslustofa reiknast skv. eftirfarandi töflu:

Náttúrufræðistofa 1, tónlistarstofa 1/2, teiknistofa 1/2, Handavinna stúlkna 1/2, Handavinna drengja 0, skólaeldhús 1/2, almennar kennslustofur 1, föndurstofa 0, hjálparkennsla 1, hópherbergi 0.

Segulbandstæki	1/5	1/5	1/5
Plötuspilari	1/12	1/12	1/12
Myndvarpi	1/5	1/5	1/5
Skuggamyndavél fyrir filmbönd	1/3	1/3	1/3
Skuggamyndavél fyrir „slides“	1/12	1/12	1/12
Skuggamyndavél episkop	1/100	1/100	1/100
Kvikmyndavél	1/12	1/12	1/12
Töskuorgel	1/100	1/100	1/100
Sjónaukar	3/100	3/100	3/100
Gufuvélamódel	1/100	1/100	1/100
Disilvélar módel	1/100	1/100	1/100
Benzínvélar módel	1/100	1/100	1/100
Skæri	20/1	15/1	1/1
Gatari	1/1	1/1	1/1
Heftari	1/1	1/1	1/1
Kantlímingarvél	1/1	2/3	0
Hnattlíkan	1/2	1/2	1/4
Íslandskort	1/2	1/3	1/10
Hitamælasett (úti og inni)	1/2	1/3	0
Íslenzkur fáni	1/2	1/3	1/100
Veggklukkur	1/2	1/3	0
Leskassi með lesstokkum	1/2	1/3	0
Tromma	1/2	1/3	0
Pinnastokkar	30/2	30/3	0
Skálavog með lóðum	1/2	1/2	1/10
Kúlnagrind, stór	1/2	1/3	0
Reikningsbakkur	30/5	30/7	0
Reikningsáhöld fyrir nefndar tölur	1/5	1/7	1/10
Töfluhringfari	1/5	1/5	1/5
Töflureglustrika	1/5	1/5	1/5
Forskriftarbækur	1/5	1/5	1/10
Stafrófsspjöld	2/5	2/7	0
Biblíumyndaspjöld	1/100	1/100	0
Kort af Palestínu	1/10	1/10	1/10
Hnattgöngulíkan	1/100	1/100	1/100
Evrópukort	1/10	1/10	1/10
Álfukort	5/15	5/15	5/15
Alheimskort	1/10	1/10	1/10
Partakort	5/15	5/15	5/15
Gróðurkort o. fl.	4/100	4/100	4/100
Myndaspjöld Dybdahls	1/100	1/100	1/100
Uppstoppaðir fuglar	1/100	1/100	1/100
Myndaspjöld með isl. dýrum	1/100	1/100	0
Spjöld með isl. plöntum	1/100	1/100	1/100
Líkön af líkamshlutum	1/100	1/100	1/100
Sögukort	1/100	1/100	1/100
Söguspjöld	1/100	1/100	0
Myndloðaefni fyrir áttthagafraði	1/10	1/15	0
— — reikning	1/10	1/15	0

Myndloðæfni fyrir kristinfræði	1/15	1/15	1/100
— — tungumál	1/15	1/15	1/15
Myndræmur fyrir áttahagafræði	1/100	1/100	0
— — kristinfræði	1/100	1/100	1/100
— — landafræði	1/100	1/100	1/100
— — náttúrufraði	1/100	1/100	1/100
— — sögu	1/100	1/100	1/100
Segulbandsspólur fyrir íslenzku	1/100	1/100	1/100
— — dönsku	1/100	1/100	1/100
— — ensku	1/100	1/100	1/100

2.18. Bókaherbergi (20, 30, 36, 60 m²).

- A. Fastur búnaður:
Bókahillur.
- B. Laus búnaður:
Kennaraborð, 1 stk.
Kennarastóll, 1 stk.
Nemendaborð, 6, 8, 10, 16 stk.
Nemendastólar, 6 8, 10, 16 stk.
Bækur.
Gluggatjöld.
Ruslakarfa, 1 stk.

2.19. Lesstofa (15, 35 m²).

- A. Fastur búnaður:
Hillur.
- B. Laus búnaður:
Lesborð, 3, 5 stk.
Stólar, 8, 15 stk.
Blaðagrindur, 2, 4 stk.
Ruslakarfa, 1 stk.
Gluggatjöld.

2.20. Bókavarðarherbergi (15 m²).

- A. Fastur búnaður:
Lítill fataskápur.
- B. Laus búnaður:
Skrifborð, 1 stk.
Skrifborðsstóll, 1 stk.
Gestastóll, 1 stk.
Ruslakarfa, 1 stk.
Spjaldskrárskápur.
Gluggatjöld.

2.21. Hópherbergi unglínga (24 m²).

- A. Fastur búnaður:
Skólatafla.
Upphengingartafla.
Hillur.
Vinnubekkir með stálvaski,

- B. Laus búnaður:
 - Vinnuborð, 4 stk.
 - Nemendastólar, 20 stk.
 - Hjólaborð, 2 stk.
 - Ruslakarfa, 1 stk.
 - Myndloði.
 - Gluggatjöld.

2.22. Föndurstofa.

- A. Fastur búnaður:
 - Hillur og skápar.
 - Vinnubekkur með stálvaski.
- B. Laus búnaður:
 - Stólar, borð og ýmis konar tæki til tómstundastarfs samkvæmt sérskrá fyrir hvern skóla. Hámarksupphæð kr. 500 á hvern nemanda í heimavist.

2.23. Hjálparkennslustofa.

Fastur og laus búnaður eins og í venjulegri kennslustofu.

3.1. Leikfimisalur.

- A. Fastur búnaður:
 - Rimlafög, 20.
- B. Laus búnaður:
 - Jafnvægisslár, 2 stk.
 - Klifurkaðlar, 2×6 stk.
 - Hringir, 2×2 stk.
 - Körfuknattleiksfjalir, 2×2 stk.
 - Handknattleiksmörk, 2 stk.

3.2. Áhaldageymsla.

- B. Laus búnaður:
 - Skemlar, 20 stk.
 - Langhestar, lítill og stór.
 - Kubbar, lítill og stór.
 - Leikfímkistur, há og lág.
 - Stökkbretti, 2 stk.
 - Jafnvægisbekkir, 4 stk.
 - Hástökkssúlur með snúrum og rám, 2 pör.
 - Mottur, 2×1, 35, 4 stk.
 - Stökkdýnur, 6×1, 35, 2 stk.
 - 1 kaðall, 15 m, 1 stk.
 - Flagglína, 1 hönk.
 - Sviptir, 36 stk.
 - Merkibönd, 36 stk.
 - Boðhlaupskefli, 4 stk.
 - Knettir, stórir og smáir, allt að kr. 30 000.00.
 - Blaknet með tilheyrandi, 1 stk.
 - Badmintonnet með tilheyrandi, 2 stk.
 - Keilur, 30 stk.
 - Svigar, 30 stk.

Hljómstafir, 30 stk.
Kútasköft, 30 stk.
Glímubelti (misstór), 30 stk.
Aflraunastöng með 4 hjólum, 1 sett.
Segulbandstæki, 1 stk.
Skeiðklukka, 1 stk.
Málband, 1 stk.

3.3. Útiáhaldageymsla.

A. Fastur búnaður:
Hillur.

B. Laus búnaður:

Knettir, frjálsíþróttatæki ýmis konar o. fl., allt að kr. 60 000.00.

3.4. Kennaraherbergi.

A. Fastur búnaður:

Lítill fataskápur.

B. Laus búnaður:

Legubekkur, 1 stk.

Borð, 1 stk.

Stóll, 1 stk.

Hilla, 1 m.

Sjúkrakassi.

Ruslakarfa.

Gluggatjöld.

3.5. Búningsherbergi.

A. Fastur búnaður:

Snagabretti.

Bekkur.

Fatabásar fyrir 34.

3.6. Bað- og þurrkherbergi.

A. Fastur búnaður:

Sturtur með tilheyrandi blöndunartæki (sameiginlegu fyrir allar sturtur).

3.7. Fatageymsla (útiföt).

A. Fastur búnaður:

Snagabretti.

Skóbekkur.

3.8. Leiksvið.

B. Laus búnaður:

Sviðstjöld.

Ræðupúlt.

3.9. Stólgeymsla 20, 30, 45 m²).

B. Laus búnaður:

Stólar, 30, 50, 120 stk.

3.10. Gangar o. fl.**A. Fastur búnaður:**

Salerni, á búningsherbergi, 1 stk.

Handlaug, á búningsherbergi, 1 stk.

Skolvaskur, á hver 2 búningsherbergi, 1 stk.

3.11. Varðarherbergi.**A. Fastur búnaður:**

Lítill fataskápur.

Skápur með hillum.

B. Laus búnaður:

Borð, 1 stk.

Stóll, 1 stk.

Ruslakarfa, 1 stk.

Gluggatjöld.

4.1. Matsalur.**B. Laus búnaður:**

6 manna borð fyrir u. þ. b. helming nemenda.

4 manna borð fyrir u. þ. b. helming nemenda.

Stólar, 3—7 umfram nemendafjölda.

(Hámarksfjöldi stóla 70 og borða samsvarandi).

Gluggatjöld.

4.2. Sjálfsafgreiðsla (10).**A. Fastur búnaður:**

Afgreiðsluborð.

B. Laus búnaður:

Bakkar, 1 á hver 2 sæti.

Hjólaborð, 1 stk.

4.3. Eldhús.**A. Fastur búnaður:**

Eldhússkápar.

Vinnuborð.

Eldavél með bökunarofni.

Kæliskápur.

Uppþvottavél.

B. Laus búnaður (stk./nem.).

Steikarpanna, 1/1000.

Stór kaffikanna, 1/1000.

Hrærivél, 1/1000.

Grunnir diskar, 3/2.

Djúpir diskar, 3/2.

Bollapör með lausum diskum, 3/2.

Vatnsglös, 3/2.

Kaffikönnur, 1/5.

Mjólkurkönnur, 1/5.

Rjómakönnur, 1/5.

Sykurkör, 1/5.

Kartöfluskálar, 1/5.
Lítil stálföt, 1/5.
Stór stálföt, 1/5.
Súpuskálar, 1/5.
Sósuskálar, 1/5.
Matskeiðar, 2/1.
Gafflar, 2/1.
Hnífar, 2/1.
Teskeiðar, 2/1.
Tertudiskar, 1/5.
Rafmagnsvöflujárn, 1/1000.
Pottausur, 1/50.
Súpuausur, 1/5.
Fiskspaðar, 1/25.
Búrhnífar, 1/10.
Steikarspaðar, 1/25.
Kjötgafflar, 1/25.
Trésleifar, 1/10.
Pottasleikjur, 1/25.
Buffhamrar, 1/50.
Þeytarar, 1/25.
Dósahnífar, 1/25.
Eggjaskerar, 1/25.
Ostaskerar, 1/25.
Grænmetisraspar, 1/25.
Kartöfluhnífar, 1/20.
Kartöflugafflar, 1/20.
Fiskskæri, 1/100.
Ávaxtapressa, 1/100.
Sigti, 1/25.
Búrvigt, 1/1000.
Áleggshnifur, 1/1000.
Pottar, 5/1000+1/25.
Hitakönnur, 1/40.
Mjólkurfötur, 1/50.
Plastbyttur, 1/20.
Plastfötur, 1/20.
Frystipönnur, 1/8.
Mjólkurbrúsar, 1 lítri/1.
Tertuform, 3/1000+1/25.
Jólakökuforn, 5/1000+1/20.
Pönnukökupönnur, 3/1000.
Kleinujárni, 1/100.
Hnetukvörn, 1/1000.
Plastskálar, 1/25.
Bollabakkar, 1/50.
Pípar og salt, 1/5.
Ruslakingir, 1/75.
Vöruvagn 1/1000.
Borðdúkar, 1/5.
Skurðarbretti, 1/10.

Kökuspaðar, 1/5.
Brauðsagir, 1/50.
Korktrekkjari, 1/100.
Flöskuupptakari, 1/25.
Tekatlar, 1/50.
Hraðsuðukatlar, 1/75.
Eldhúskollar, 1/25.
Gluggatjöld.

4.4. Matargeymslur.

A. Fastur búnaður:
Hillur.
Kæli- og frystibúnaður.

4.5. Fjögurra manna herbergi.

A. Fastur búnaður:
Fjórskiptur fataskápur.
Handlaug.
Spegill.
Sápuskálar.
Handklæðasnagar.

B. Laus búnaður:
Rúmgrindur með 2 kojum, 2 stk.
Springdýnur, 4 stk.
Bókahillur, 8 m.
Vinnuborð fyrir fjóra.
Stólar, 4 stk.
Gluggatjöld.

4.6. Tveggja manna herbergi.

A. Fastur búnaður:
Tvískiptur fataskápur.
Handlaug.
Spegill.
Sápuskálar.
Handklæðasnagar.

B. Laus búnaður:
Svefnbökkir, 2 stk.
Vinnuborð fyrir tvo.
Stólar, 2 stk.
Bókahillur, 4 m.
Gluggatjöld.

4.7. Gestaherbergi.

A. Fastur búnaður:
Fataskápur.
Handlaug.
Spegill.
Sápuskál.
Handklæðasnagar.

B. Laus búnaður:
Svefnbekkur, 1 stk.
Borð, 1 stk.
Stólar, 2 stk.
Hillur, 2 m.
Sæng og koggi, 1 sett.
Sængurfatnaður, 2 sett.
Handklæði, 2 stk.
Gluggatjöld.

4.8. Sjúkraherbergi.
Sami búnaður og í gestaherbergi.

4.9. Setustofur.
B. Laus búnaður:
1 sæti á hverja 2 nemendur.
1 borð á hverja 7 nemendur.
Hillur, 0,2 m á nemanda.
Sjónvarp, 1 stk.
Útvarp, 1 stk.
Gluggatjöld.

4.10. Steypiböð.
A. Fastur búnaður:
Sturtur með blöndunartæki.
Sápuskálar.
Speglar.
Fatasnagar.
Setbekkur.

4.11. Snyrtingar fyrir heimavist.
A. Fastur búnaður:
Vatnssalerni.
Handlaugar.
Speglar, o. fl.

4.12. Útifatageymslur heimavistarbúa.
A. Fastur búnaður:
Snagabretti.

4.13. Þvottahús heimavistar.
A. Fastur búnaður:
Vinnuborð.
B. Laus búnaður:
Sjálfvirk þvottavél.
Rafknúinn þurrkari.

4.14. Ræsting heimavistar.
Sjá ræstiklefa skóla (6.1) hér á eftir.

4.15. Sorpbrennsla.

- A. Fastur búnaður:
Sorpbrennsluofn.

4.16. Viðgerðarherbergi.

- A. Fastur búnaður:
Vinnuborð.
Verkfæraskápur.
Hillur.
- B. Laus búnaður:
Strákústar, 2 stk.
Steypuskóflur, 2 stk.
Malarskóflur, 2 stk.
Hrifur, 2 stk.
Hjólborur, 1 stk.
Stuttur hefill, 1 stk.
Þverskeri, 1 stk.
Bakkasög, 1 stk.
Sporpárn, 2 stk.
Raspur, 1 stk.
Tréþjöl, 1 stk.
Vinkill, 1 stk.
Borsveif, 1 stk.
Skrúfjárn, 2 stk.
Klaufhamar, 1 stk.
Tréborar, 1 sett.
Úrsnari, 1 stk.
Þvingur, 2 stk.
Naglbítur, 1 stk.
Járnsög, 1 stk.
Kúluhamar, 1 stk.
Meitlar, 2 stk.
Steinborar, 3 stk.
Skiptilyklar, 2 stk.

4.17. Geymslur heimavistar.

- A. Fastur búnaður:
Hillur o.þ. u. l.

4.18. Gangar, stíghús o. fl.**5.1. Skólastjóraíbúð.**

- A. Fastur búnaður:
Naglfastar innréttingar, hreinlætistæki, eldhúsvaskur, eldavél, o. þ. u. l.

5.2.—5.3. Kennaraíbúðir.

Eins og 5.1.

5.4. Geymslur kennaraíbúða.

- A. Fastur búnaður:
Hillur.

- 5.5. **Ráðskonufibúð.**
Eins og 5.1.
- 5.6. **Geymsla ráðskonu.**
Eins og 5.4.
- 5.7. **Herbergi starfsfólks.**
A. Fastur búnaður:
Fataskápur.
B. Laus búnaður:
Svefnbekkur, 1 stk.
Borð, 1 stk.
Stólar, 2 stk.
Ruslakarfa.
Gluggatjöld.
- 5.8. **Geymslur starfsfólks.**
Eins og 5.4.
- 6.1. **Ræstiklefi (2m²).**
A. Fastur búnaður:
Skolvaskur.
Hillur.
- 6.2. **Ræstigeymsla.**
A. Fastur búnaður:
Hillur.
- 6.3. **Snyrtingar.**
A. Fastur búnaður:
Vatnssalerni.
Þvagskálar.
Handlaugar.
Speglar o. fl.
- 6.4. **Sorpgeymslur.**
B. Laus búnaður:
Tunnuvagn, 1 stk.
Öskutunnur.
- 6.5. **Hitaklefi.**
A. Fastur búnaður:
Kynditæki.
Forhitari.
Lofthitarar.
Loftblásarar.
Stjórníbúnaður hita- og loftræsikerfa.

6.6. Töfluklefi fyrir rafmagn (2 m²).

A. Fastur búnaður:
Mælagrind, aðalrofar o. þ. u. l.

6.7. Geymslur.

A. Fastur búnaður:
Hillur.

6.8. Gangar, stigahús, fatageymslur.

Snagabretti o. þ. u. l.

Reglur um úttekt.

Úttektir og bókhald skólabyggingarkostnaðar.

Greiðsluúttekt.

Úttekt, sem fram fer við einstaka áfanga verksins vegna greiðsluskiptingar ríkisframlags skv. 14. gr. laga nr. 49/1967.

Hlutaúttekt.

Úttekt á þeim hlutum verksins, sem a) síðar verða óaðgengilegir eða b) teknir verða í notkun aftur, er lokaúttekt fer fram.

Lokaúttekt.

Úttekt, sem gerð er, þegar allri framkvæmd er lokið og búnaður og tæki verið keypt og sett á sinn stað, þ. e. að skólinn sé tilbúinn til notkunar.

Greiðsluúttekt.

Beiðni um greiðsluúttekt skal berast byggingadeild simleiðis viku áður en óskað er, að hún fari fram, og mun þá byggingadeild senda eftirlitsmann sinn á staðinn.

Byggingadeild getur þó í vissum tilfellum beðið viðkomandi byggingafulltrúa eða annan byggingafróðan mann að framkvæma greiðsluúttekt.

Lokaúttekt.

Tilkynna skal byggingadeild skriflega með minnst þriggja vikna fyrirvara hvenær lokaúttekt getur farið fram. Lokaúttekt skal þá framkvæma eins fljótt og auðið er og eigi síðar en tveim vikum eftir þann dag, sem hennar var óskað. Lokaúttekt skal framkvæmd af tveim byggingafróðum mönnum, öðrum tilnefndum af sveitarfélagi eða öðrum framkvæmdaaðila og hinum tilnefndum af byggingadeild.

Ef þessir tveir menn koma sér ekki saman um úttektargerð, skal sýslumaður, bæjarfógeti eða borgardómari, eftir því sem við á, skipa oddamann. Úttektargerð þessara þriggja manna skal liggja fyrir innan tveggja vikna frá útnefningu oddamanns, og er hún endanleg.

Hvor aðili um sig, framkvæmdaaðili eða byggingadeild, getur óskað eftir, að úttekt fari fram á þeim hlutum verksins, sem a. síðar verða óaðgengilegir eða b. teknir verða í notkun, áður en lokaúttekt fer fram. Slík úttekt nefnist hlutaúttekt. Allur kostnaður við úttektir, þar með talinn ferðakostnaður og laun úttektarmanna byggingaéildar við úttektir, telst til byggingarkostnaðar (stjórnunarkostnaðar).

Óski byggingadeild eftir því, að iðnmeistarar mæti við úttektir, skal sveitarstjórn eða forráðamenn framkvæmdaaðila sjá til þess, að þeir verði boðaðir með nægum fyrirvara.

Við úttekt skal kanna, hvort verkinu sé að fullu lokið og hvort það sé í samræmi við teikningar og verklýsingar. Ef verki er ekki að fullu lokið eða það er í ósamræmi við teikningar og verklýsingar, skal þess getið í úttektargerð, hverju sé áfátt eða hvað sé öðruvísi en áætlað var. Séu ágallar verulegir, skal boða til nýrrar úttektar, þegar úr hefur verið bætt, og rikissjóði er heimilt að halda eftir loka-greiðslu unz endanleg úttektargerð liggur fyrir.

Lokaúttekt getur ekki farið fram fyrr en ráðuneytið hefur samþykkt stofnbúnaðarskrá skólans.

Búnaðarúttekt skal fara fram þegar hús og búnaður eru tilbúin til notkunar.

Úttektargerð.

Við alla úttekt skal gera skriflega úttektargerð, sem allir úttektarmenn skrifa undir. Í 1. kafla úttektargerðarinnar skal lýsa lóð skólans og landrými. Í 2. kafla skal gera athugasemdir, ef fyrir eru, um hverja vistarveru byggingarinnar. Vistarverurnar skulu númeraðar á teikningar grunnmynda í 1:100 m og skulu teikningar þessar, minnkaðar í A—4 form, fylgja úttektargerð.

3. kaflinn skal vera eignarlisti er nái yfir: Landeign, vélaeign, húsbúnað, kennslutæki, bókasafn, eldhústæki og búnað, gjafir til skólans.

Að lokum skal gert greinargott yfirlit yfir raunverulegan kostnað og framlag rikissjóðs.

Bókhald stofnkostnaðar.

Kostnaðaryfirlit.

Til þess að unnt verði að fylgjast með raunverulegum stofnkostnaði, skulu bókhaldarar skólabygginga haga reikningsfærslu þannig, að þeir geti um hver áramót gert sundurliðuð kostnaðaryfirlit eins og sýnd eru á bls. ... Sundurliðun þessi skal gerð fyrir hvert skólamannvirki fyrir sig og hvern afmarkaðan byggingar-áfangar fyrir sig, ef skólamannvirkið er byggt í áföngum.

- I. kostnaðaryfirlit skal senda byggingadeild fyrir 1. apríl ár hvert og síðan, þegar endanlegur kostnaður liggur fyrir.
- II. kostnaðaryfirlit skal senda byggingadeild, þegar kostnaðaráætlun arkitekts og verkfræðinga liggur fyrir, — þegar tilboð liggur fyrir og samningar verið undirritaðir. Að síðustu þegar endanlegur kostnaður liggur fyrir.
- III. kostnaðaryfirlit. Enn fremur skulu bókhaldarar vinna að því, að reikningar og fylgiskjöl verði sundurgreind þannig, að þau megi flokka eftir meðfylgjandi greiningarlykli, og fylgiskjöl eða færslur skulu auðkennd með tölum lykilsins. Byggingadeildinni skal heimilaður aðgangur að þessum gögnum, hvenær sem hún óskar til þess að vinna úr þeim ýtarlega sundurgreiningu á byggingarkostnaði skólahúsa.

Greiningarlykill.

1. Beinn byggingarkostnaður.

1.01 Byggingaraðstaða.

Vinnuskúrar, geymsluskúrar, verkfæri og áhöld og viðhald þeirra, ljós og hiti á byggingarstað.

1.02 Jarðvinna.

Gröftur og sprengingar í húsgrunni, brottflutningur uppgrafins efnis, fyllingarefni undir botnplötu og utan með húsi, lagfæring á lóð vegna byggingarframkvæmda.

1.03 Skólplögn í grunn.

Jarðvatnslögn um hús. Skólplögn undir botnplötu og utan húss að tengingu við skólþveitu.

1.04 Mótatimbur.

Mótatimbur, bindivír, saumur og annað efni til mótasmíðar.

1.05 Mótasmíði.

Vinna við smíði móta, vinnupalla, hleðslugrinda o. þ. u. l. Vinna við mótarif og hreinsun mótatimburs.

1.06 Steinsteypa.

Steypa frá steypustöð, möl, sandur, (flutningskostnaður meðtalinn), sement, loftblendir o. fl. til steypugerðar, vinna við steypugerð, niðurlagningu steypu og hreinsun tækja að henni lokinni.

- 1.07 Steypustyrktarstál, efni og vinna.
- 1.08 Þak.
Sperruefni, vinna við þaksmíði, hitaeinangrun þaks, ytri þakklæðning og vatnsvörn hennar, loftræsing einangrunar, þakrennur og niðurföll.
- 1.09 Gluggar o. fl.
Gluggaefni, gluggasmíði, ísetning glugga, grunnmálning, fúavörn, laus gluggafög, svalahurðir, glerlistar, bráðabirgðalokun, timburklæðningar utan húss, einangrun, sem þeim fylgir og vatnsvörn.
- 1.10 Útihurðir.
Hurðir, karmar, járn, hurðardælar, bréflúgur o. þ. u. l., efni og vinna (ísetning meðtalin).
- 1.11 Gler í glugga og hurðir, undirburður, kítí og annað þéttiefni, ísetning glers.
- 1.12 Múrhúðun.
Púsningarsandur, sement, kalk, fínþúsning, íblöndunarefni í þúsningu, vikurplötur, einangrunarefni, múrvinna, handlang o. þ. u. l.
- 1.13 Steinflisalög.
Stein-, leir- og keramikflísar o. þ. u. l. á gólf, vegg og loft, efni og vinna.
- 1.14 Viðarklæðning inni o. fl.
Timburskílrúm og -veggir, grind, einangrun og klæðning, aðrar timburklæðningar á loft og vegg, timburpallur, hljóðdeyfiplötur, gluggakistur o. þ. u. l.
- 1.15 Innihurðir.
Hurðir, karmar, járn, áfellur, hurðardælar, þéttingar, efni og vinna (ísetning meðtalin).
- 1.16 Skólainnréttingar.
Skápar, hillur, fóst borð og bekkir í skólastofum, skrifstofu o. s. frv. Innréttingar fullfrágengnar að öðru en málningu, efni og vinna.
- 1.17 Heimavistarinnréttingar.
Sama og 1.16 fyrir vistarverur í heimavist.
- 1.18 Mötuneytisinnréttingar.
Sama og 1.16 fyrir eldhús, borðsal og slíkar vistarverur.
- 1.19 Innréttingar í íbúðir starfsmanna.
- 1.20 Naglfastur búnaður.
Skólatöflur, upphengingartöflur, gluggatjaldastengur o. þ. u. l.
- 1.21 Málning, veggfóður og aðrar mjúkar veggklæðningar með tilheyrandi límefnum, vinna við málningu, veggfóður, o. þ. u. l.
- 1.22 Gólfefni.
Gólfdukar, gólfplísar (aðrar en 1.13), dúkalím, gólfilt, parket o. þ. u. l., vinna við dúkalögn, smíði parketgólfs o. þ. u. l.
- 1.23 Raflögn.
Pípur, dósir, spjöld, idráttarvír, rofar, tenglar og yfirleitt allur rafbúnaður ótalin annars staðar, öll raflagnavinna.
- 1.25 Rafmagnstæki í eldhúsi.
- 1.26 Lágspennurafbúnaður.
Hátalarakerfi, kallkerfi, bjöllukerfi og sjónvarpskerfi, bæði efni og vinna.
- 1.27 Hítalagnir.
Miðstöðvarofnar, -pípur, ofnlokar, ketill, forhitari, þensluker, hitastillar og annar stjórnbúnaður hitakerfis, bæði efni og vinna, rafmagnspilofnar og önnur rafmagnshitunartæki.
- 1.28 Loftræsílagnir.
Loftræsistokkar, ristar, blásarar, síur, lofthitunareliment, rakatæki, loft-

kælitæki, og annar búnaður loftræsi- og lofthitunarkerfis, þar með talin öll stjórnæki, efni og vinna.

1.29 Hreinlætislagnir.

Fallpípur, hliðarlagnir, hreinsistykki, pípur fyrir heitt og kalt vatn að tækjum, allir höfuðlokar, vatnslögn frá tengingu við vatnsveitu, einangrun hreinlætislagna og annar frágangur, efni og öll vinna við hreinlætislagnir og tæki.

1.30 Handlaugar, skolvaskar, stálvaskar, salernisskálar, og -kassar, baðker, blöndunartæki, vatnslásar, kranar, speglar, höldur fyrir toilet-pappír o. þ. u. l.

1.31 Kæli- og frystibúnaður.

Í matvælageymslu mótuneytis. Allt efni og vinna.

1.32 Akstur.

Allur akstur annar en flutningur á jarðvegi og fyllingarefni (1.02), steypumöl og sandi (1.06), svo og ferða- og flutningskostnaður, sbr. 2.05, 3.01 og 3.02.

1.33 Þrifnaður og viðhald.

Hreinsun á rusli af byggingarstað, viðhald á vinnuskúrum og þess háttar, eftirlit og endurnýjun á bráðabirgðalokunum, birgðavarzla og eftirlit o. fl. þess háttar.

2. Stjórnunarkostnaður.

2.01 Rannsóknir.

Kortagerð, jarðvegsathuganir, byggingarefnarannsóknir o. þ. u. l.

2.02 Teiknikostnaður.

Þóknun til arkitekta og verkfræðinga, fjölföldun uppdráttar og lýsinga o. þ. u. l.

2.03 Eftirlitskostnaður.

Laun sérstaks eftirlitsmanns, þóknun til byggingarnefndarmanna, kostnaður við úttektir, símakostnaður, burðargjöld, kostnaður við bókhald o. þ. u. l.

2.04 Tryggingar og skattar.

2.05 Ferðakostnaður sérfræðinga.

Ferðakostnaður arkitekta, verkfræðinga og annarra sérfræðinga vegna byggingarinnar, svo og ferðakostnaður byggingarnefndarmanna og eftirlitsmanns.

3. Flutningskostnaður.

3.01 Flutningsgjöld.

Flutningsgjöld með skipum og flugvélum, uppskipunargjöld og annar kostnaður, er af slíku leiðir, flutningskostnaður með bílum, ef byggingarstaður er fjær flugvelli, höfn eða byggingavöruverzlun en 10 km. (Flutningskostnaður með bílum telst annars til byggingarkostnaðar (1.32), svo og flutningur á steypusandi og mól (1.06) og jarðvegi og fyllingarefnum (1.02)).

3.02 Ferðakostnaður starfsfólks.

Fargjöld, laun á ferðalagi og annar ferðakostnaður vegna byggingarstarfsmanna.

4. Fæðiskostnaður o. fl.

4.01 Laun ráðskonu og starfsstúlkna í eigin mótuneyti.

4.02 Annar kostnaður við eigið mótuneyti svo sem matvara, búsáhöld o. þ. u. l.

4.03 Annar fæðiskostnaður.

Greitt fyrir fæði byggingarstarfsmanna annars staðar en í eigin mótuneyti.

4.04 Annar dvalarkostnaður starfsfólks.

Húsaleiga eða annar tilkostnaður slíkur við starfsmannahald.

5. Búnaður.

5.01 Kennsluhúsgögn.

Borð og stólar fyrir kennara og nemendur í skólastofur og sérkennslustofur.

5.02 Kennarastofubúnaður.

Húsgögn og búnaður í skrifstofur, kennarastofur, vinnuherbergi kennara o. þ. u. l., skrifstofuvélar, fjölrítarar og þess háttar meðtalið.

5.03 Kennslutæki.

Sýningarvélar, segulbandstæki o. þ. u. l. meðtalið.

5.04 Bókasafn.

Bækur o. þ. u. l.

5.05 Húsgögn í heimavist.

Laus húsgögn og búnaður í heimavistarherbergi, setustofur og aðrar vistarverur tengdar heimavist.

5.06 Húsgögn í matsal.

Stólar, borð o. þ. u. l. í matsal, eldhús og tilheyrandi vistarverur.

5.07 Eldhúsáhöld og borðbúnaður.

Diskar, hnifapör, pottar, sleifar, borðdúkar og allur annar slíkur búnaður.

5.08 Gluggatjöld.

5.09 Ípróttááhöld.

5.10 Annar búnaður.

6. Leikvellir og lóð.

6.01 Framræsla.

6.02 Ræktun, gróðursetning, girðingar.

6.03 Gangstígar, akbrautir, bílastæði.

6.04 Leikvellir.

6.05 Ípróttavellir.

7. Veitur og heimæðagjöld.

7.01 Hitaveita.

7.02 Skólpveita.

7.03 Vatnsveita.

7.04 Rafveita.

7.05 Heimreið.

7.06 Heimæðagjöld.

Hvers kyns gjöld vegna tenginga við almenningsveitur, svo sem holræsagjald, gatnagerðargjald, rafmagnsheimtaugagjald o. s. frv.

8. Fjármögnun.

8.01 Vextir af lánsfé og lántökukostnaður.

9. Listskreytingar.

9.01 Listskreytingar.

Nafn þess sem fyllir út eyðublaðið

KOSTNAÐARYFIRLIT

Dagsetning

Sendist Byggingadeild Menntamálaráðuneytisins
Hverfisgötu 4 Reykjavík, fyrir 1. apríl ár hvert.

Heimilisfang

Stmi

Sýsla	Sveitarfélag	Nafn skólans
Tegund skóla	Rúmmetrar m ³	Brúttóflatarmál m ²
		Dags. umsóknar

Líður	Áætlaður kostn. ¹⁾	Ár	Ár	Ár	Ár	Endanl. kostn. Samtals kr.
1. Beinn byggingarkosnaður						
2. Uppdrættir og yfirstjórn						
3. Flutningskostnaður						
4. Fæðiskostnaður						
5. Búnaður						
6. Leikvellir og lóð						
7. Veitur og heimæðgjöld						
8. Fjármögnun						
9. Listskreyting						
Samtals kr.						

Ferm. fjöldi sem ríkisframl. byggist á. (Gefð upp í m ²)	Byggingarvísitölustig við áætlun	Vísitöluppbót	Framlag ríkisins
			Kr.

Undirskrift

¹⁾ Fyllist út með umsóku um fjárveitingu.

REGLUGERÐ

um eftirlitsgjald lyfjabúða fyrir árið 1969.

1. gr.

Gjald það, sem lyfsölum ber að greiða fyrir árið 1969, vegna eftirlits með lyfjabúðum samkvæmt 47. gr. lyfsöslulaga nr. 30 29. apríl 1963 skal vera sem hér segir:

I. flokkur	kr.	15 000.00
II. flokkur	—	12 000.00
III. flokkur	—	9 000.00
IV. flokkur	—	6 000.00
V. flokkur	—	3 000.00

2. gr.

Lyfjabúðum er skipt í flokka vegna greiðslu eftirlitsgjaldsins sem hér segir:

- I. flokkur: Reykjavíkur apótek.

- II. flokkur: Holts apótek,
Ingólfs apótek,
Laugavegs apótek,
Lyfjabúðin Iðunn.

- III. flokkur: Akureyrar apótek.
Apótek Austurbæjar,
Apótek Keflavíkur,
Hafnarfjarðar apótek,
Kópavogs apótek,
Stjörnu apótek,
Vesturbæjar apótek.

- IV. flokkur: Akranes apótek,
Apótek Vestmannaeyja,
Borgar apótek,
Garðs apótek,
Laugarnes apótek,
Selfoss apótek.

- V. flokkur: Apótek Austurlands, Seyðisfirði,
Apótek Neskaupstaðar,
Borgarnes apótek,
Dalvíkur apótek,
Háaleitis apótek,
Húsavíkur apótek,
Ísafjarðar apótek,
Patreksfjarðar apótek,
Sauðárkróks apótek,
Siglufjarðar apótek,
Stykkishólms apótek.

3. gr.

Eftirlitsgjaldið skal greiða til ríkisféhirðis fyrir 1. nóvember 1969. Gjaldið er lögtakskræft.

Reglugerð þessi, sem sett er samkvæmt heimild í 47. gr. lyfsölulaga nr. 30 29. apríl 1963, öðlast gildi þegar í stað.

Í dóms- og kirkjumálaráðuneytinu, 28. ágúst 1969.

Jóhann Hafstein.

Jón Thors.

Nr. 161.

11. ágúst 1969.

AUGLÝSING

um samning milli fjármálaráðherra f. h. ríkissjóðs og Kjararáðs f. h. Bandalags starfsmanna ríkis og bæja um breytingar á launakjörum ríkisstarfsmanna frá því, sem ákveðið var í dómum Kjaradóms frá 30. nóv. 1967 og 21. júní 1968.

1. gr.

Um ákvörðun verðlagsbóta fyrir tímabilið 1. marz 1969 — 1. júní 1969 fari samkvæmt væntanlegum dómi Kjaradóms, þar sem ágreiningur ríkir um það atriði.

2. gr.

Frá 1. júní 1969 og til ágústloka 1969 skal greiða 23.35% verðlagsuppbót á grunnlaun, með þeim frávikum, er um ræðir í 4. gr.

Hækkun sú á framfærslukostnaði, er leiðir af hækkun verðlagsuppbótar samkvæmt þessum samningi, skal eigi verðbætt. Við ákvörðun verðlagsuppbótar samkvæmt 3. gr. er þessi hækkun fastbundin 3%, miðað við framfærsluvísitölu 125.45 stig hinn 1. maí 1969, og dreifist hún á útreikningstíma sem hér segir: 1. ágúst 1969: 1.5%, 1. nóvember 1969: 0.75% og 1. febrúar 1970: 0.75%.

3. gr.

Miðað við verðlag 1. ágúst og 1. nóvember 1969, 1. febrúar og 1. maí 1970, og framvegis á þessum tímum, reiknar Kauplagnesfn verðlagsuppbót, er skal koma til framkvæmda 1. dag næsta mánaðar á eftir, í fyrsta sinn 1. september 1969, sjá þó. 4. málgr. þessarar gr.

Við ákvörðun verðlagsuppbótar hverju sinni (sbr. 1. málgr.) skal fara þannig að: Reiknuð er sú hækkun, sem hverju sinni hefur orðið hlutfallslega á framfærslukostnaði í Reykjavík síðan 1. nóvember 1967. Frá þessari hækkun dregst:

1. 28.30 prósentustig að viðbættum 2.83 prósentustigum, eða alls 31.13 prósentustig. Af þessum 2.83 stigum eru 2.34 stig frádráttur samkvæmt 4. gr. dóms Kjaradóms 21. júní 1968, og 0.49 stig frádráttur vegna verðhækkunar á búvörum í kjölfar greiðslu verðlagsuppbótar (sbr. 5. gr. sama dóms.)
2. Sú hækkun framfærslukostnaðar, sem stafar af verðhækkun á búvörum — þeirrar, er leiðir af hækkun á kaupi bónda og verkafólks hans í verðlagsgrundvelli, vegna greiðslu hærri verðlagsuppbótar en 23.35%.
3. Hækkun vegna ákvæða 2. málgr. 2. gr., sem hér segir: Við útreikning verðlagsuppbótar 1. ágúst 1969 1.96 prósentustig, 1. nóv. 1969 2.94 prósentustig og 1. febrúar 1970 og framvegis 3.92 prósentustig.

Mismunur sá, sem hverju sinni verður niðurstaða ofangreinds útreiknings leggst síðan við 23.35%, og fæst þá sú verðlagsuppbót, er kemur til framkvæmda 1. dag næsta mánaðar á eftir, sbr. 1. málsgr. þessarar gr.

Ef verðlagsuppbót miðuð við 1. ágúst 1969 nær ekki að hækka um eitt prósentu- stig vegna ákvæða þessarar greinar, skal hún haldast óbreytt í 23.35% á greiðslu- tímabilinu 1. september til 30. nóvember 1969.

Greiða skal 23.35% verðlagsuppbót eftir ágústlok 1969, þótt hún reiknist lægri en þetta.

Verðlagsuppbót skal reiknuð með 2 aukastöfum.

4. gr.

Verðlagsuppbót samkvæmt útreikningi Kauplagnesfndar greiðist á 10 000 kr. grunnlaun fyrir dagvinnu á mánuði.

Á grunnlaun lægri en 8800.00 kr. á mánuði greiðist verðlagsuppbót að sama hundradshluta og greidd er á 8800 kr. mánaðarlaun.

Á önnur grunnlaun greiðist sama verðlagsuppbót í krónutölu og greidd var í febrúar 1969, og auk þess sama verðlagsuppbót í krónutölu og greidd verður samkvæmt samningi þessum á 10 000 kr. grunnlaun fram yfir þá upphæð, er greidd var á 10 000 kr. grunnlaun í febrúar 1969.

Verðlagsuppbót á eftir-, nætur- og helgidagavinnu skal greidd með sömu krónu- tölu og er á dagvinnutímakaupi. Þó skal álag á eftirvinnu aldrei vera minna en 40%, og álag á nætur- og helgidagavinnu aldrei minna en 80% miðað við dag- vinnutímakaup skv. 8. gr. dóms Kjaradóms frá 30. nóvember 1967.

5. gr.

Vaktaálag greiðist ekki á verðlagsuppbót, og verðlagsuppbót greiðist ekki á vaktaálag. Þó skal vaktaálag eigi verða lægra en svarar til 29%, reiknað skv. 2. mgr. 10. gr. dóms Kjaradóms frá 30. nóvember 1967.

6. gr.

Grunnupphæðir mánaðarlauna skv. 4. gr. eru miðaðar við það, að unnið sé fullt starf samkvæmt vinnutíma í starfsgreininni, en þegar svo er ekki, lækkar hlutfallslega hámark þeirra mánaðarlaun, sem hér um ræðir.

7. gr.

Samningur þessi gildir frá 1. marz 1969, og til sama tíma og dómur Kjaradóms frá 30. nóvember 1967.

Reykjavík, 30. júní 1969.

Fjármálaráðherra f. h. ríkissjóðs

Magnús Jónsson.

Kjararáð f. h. B. S. R. B.

Kristján Thorlacius.

Guðjón B. Baldvinsson.

Jón Kárason.

Kristján Halldórsson.

Páll Bergþórsson.

Ofangreindur samningur birtist hér með til eftirbreytni öllum, sem hlut eiga að máli.

Fjármálaráðuneytið, 11. ágúst 1969.

F. h. r.

Jón Sigurðsson.

Höskuldur Jónsson.

REGLUGERÐ

um úthlutun bóta vegna atvinnuleysis.

1. gr.

Úthlutun bóta vegna atvinnuleysis skal vera undir stjórn nefnda, sem skipaðar eru 5 mönnum, þrem frá verkalýðsfélagi, verkalýðsfélögum eða félagasambandi, einum af Vinnuveitendasambandi Íslands og einum af Vinumálasambandi samvinnufélaganna. Sömu aðilar tilnefna jafnmarga varamenn, sem taka sæti í nefndinni í forföllum aðalmanna. Kjörtími nefndarmanna er fjögur ár. Nefndin kys sér formann og ritara. Úthlutunarnefndir skulu halda gjörðabók um störf sín og í hana skulu allar ákvarðanir skráðar. Úthlutunarnefndir ákveða afgreiðslustað og tíma og auglýsa það með þeim hætti, sem tíðkast á hverjum stað.

Rétt er verkalýðsfélögum að gera samkomulag um sameiginlega úthlutun bóta fyrir fleiri félög, og skal þá ein úthlutunarnefnd stjórna úthlutun bóta til bótaþega viðkomandi félaga.

2. gr.

Hlutverk hverrar úthlutunarnefndar er að úthluta bótum vegna atvinnuleysis til félagsmanna þeirra verkalýðsfélaga, sem aðild eiga að nefndinni.

3. gr.

Stjórn atvinnuleysistryggingasjóðs ákveður þóknun nefndarmanna og úrskurðar reikninga um kostnað við nefndarstörf.

Kostnaður greiðist úr sérreikningi félagsins við atvinnuleysistryggingasjóðinn.

4. gr.

Ef ekki næst í nefndinni einróma samkomulag varðandi úrskurði um bóta-greiðslur, getur hver einstakur nefndarmaður áfrýjað til stjórnar atvinnuleysistryggingasjóðs og er úrskurður hennar í málinu endanlegur. Sá, er sækir um bætur, getur jafnan áfrýjað úrskurði nefndarinnar til sjóðsstjórnar.

Nefndarmaður, sem áfrýja vill úrskurði, skal innan 14 daga frá uppkvaðningu hans hafa sent stjórn vinnuleysistryggingasjóðs áfrýjun skriflega, en umsækjandi um bætur innan 14 daga frá því honum var kunngerður úrskurðurinn. Skal í áfrýjunarskjali greina ástæður til áfrýjunar, en í því sambandi er nefndarmanni heimilt að vísa til ágreiningsatkvæðis, sem hann hefur ritað á bótaumsókn.

5. gr.

Sá, er sækir um bætur, skal afhenda nefndinni umsókn í tvíriti, ritaða á eyðublað, sem félagsmálaráðuneytið lætur gera. Skylt er umsækjanda að svara öllum spurningum og gefa allar upplýsingar, sem nauðsynlegar eru til þess að unnt sé að úrskurða bætur.

6. gr.

Rétt til bóta samkv. lögum þessum hafa þeir menn 16 ára og eldri, sem:

- a. eru fullgildir félagsmenn í verkalýðsfélögum, sem lög um atvinnuleysistryggingar taka til og hafa 20 félaga eða fleiri. Þó skulu félagsmenn félaga, sem hafa færri félaga en 20, og gert hafa samning við atvinnurekendur um greiðslur til atvinnuleysistryggingasjóðs fyrir gildistöku þessara laga, öðlast rétt til bóta samkvæmt lögum þessum.
- b. hafa á síðustu 12 mánuðum stundað vinnu í a. m. k. 1144 dagvinnustundir, eða 572 dagvinnustundir ef um reglubundna hálfsvinnu er að ræða, hvort tveggja

greitt samkv. kaup-taxta verkalýðsfélags eða kjarasamningi. Bótapegi, sem fullnægir ákvæðum þessa staflíðs, missir ekki rétt sinn til bóta, þó að hann taki starfi, sem ekki er tryggingaskyld samkv. lögum þessum, og stundi það allt að 24 mánuðum. Bótaréttur glatast heldur ekki, þó að umsækjandi hafi verið veikur um allt að tveggja ára skeið, enda sanni hann veikindi sín með læknisvottorði svo og vinnuhæfni sína, ef hann sækir um atvinnuleysisbætur að loknum veikindunum. Enginn getur þó öðlazzt bótarétt vegna vinnu við störf, sem ekki eru tryggingaskyld, eða atvinnuleysis, sem stafar af veikindum hans. Skólafólk, sem stundar vinnu að námi loknu, telst hafa fullnægt ákvæði þessa staflíðs, hafi það á síðastliðnum 12 mánuðum stundað vinnu a. m. k. í þrjá mánuði og skólánám í sex mánuði. Sá, sem öðlast bótarétt, samkvæmt grein þessari, heldur honum, þó að hann síðar fullnægi ekki ákvæði þessa staflíðs um vinnustundun vegna skráðs atvinnuleysis á tímabilinu. Elli- og örorkulífeyrisþegar öðlast því aðeins bótarétt, að loknu fyrsta bótatímabili, að þeir sanni með læknisvottorði, að þeir séu þá færir til almennrar vinnu.

- c. Sanna með vottorði vinnumiðlunar, skv. lögum um vinnumiðlun, að þeir hafi á síðastliðnum sex mánuðum verið atvinnulausir a. m. k. 36 virka daga, þar af 9 daga á síðustu 18 dögum, eða í 9 daga virka, ef um algert og samfellt atvinnuleysi er að ræða. Í þessu sambandi teljast ekki með þeir dagar, sem hlutaðeigandi hefur átt í verkfalli eða verkþanni, sbr. 7. gr. a-lið, eða notið atvinnuleysisbóta.

Til þess að öðlast bótarétt verður umsækjandi að láta skrá sig vikulega hjá vinnumiðlun, samkvæmt lögum nr. 52 9. apríl 1956, um vinnumiðlun, að viðlögðum missi bótaréttar til næsta skráningardags. Verði meira en 12 dagar milli skráninga, reiknast að auki 6 daga biðtími. Geti umsækjandi ekki látið skrá sig vegna þess, að hann er í vinnu eða veikur, skal hann láta skrá sig næsta dag, sem hann getur, að viðlögðum missi bóta skv. framansögðu. Óheimilt er að greiða bætur fyrir atvinnuleysistímabil, sem ekki hefur verið skráð hjá vinnumiðlun lögum samkvæmt.

7. gr.

Bætur greiðast ekki þeim, sem:

- taka þátt í verkfalli eða verkþann nær til;
- njóta slysa- eða sjúkradagpeninga samkvæmt lögum um almannatryggingar;
- missi hafa vinnu af ástæðum, sem þeir eiga sjálfir sök á, svo sem drykkju-skaparóreglu;
- sviptir eru frelsi sínu að opinberri tilhlutan;
- ófærir eru til vinnu eða neita vinnu, er þeim býðst að tilhlutan vinnumiðlunar-skrifstofu, samkv. lögum um vinnumiðlun, eða á annan hátt, svo að sannað sé, þó því aðeins að ekki hvíli verkfall eða verkþann á vinnunni og kaupgjald og vinnutími séu í samræmi við taxa eða kjarasamninga hlutaðeigandi verkalýðsfélags, og ekki sé annað vanhæfi á vinnunni. Vanhæfi á vinnu verður aðeins sannað með læknisvottorði, sem kveður á um það, að bótaþegi geti ekki af heilsufarsástæðum stundað þá vinnu, sem hann á kost á, enda sé ekki um að ræða starfsgrein, sem hann stundaði, þegar hann varð atvinnulaus, eða önnur hliðstæð störf. Bótaréttur glatast þó ekki, þó að hafnað sé vinnu í starfsgrein, sem umsækjandi hefur ekki áður stundað, enda fylgi slíkri starfsgrein verulega meiri áreynsla eða vosbúð en þeirri, sem hann áður stundaði. Þegar úthlutunar-nefnd metur bótarétt, ef um er að ræða vinnu í öðru byggðarlagi eða í annarri starfsgrein, ber m. a. að taka tillit heimilisástæðna umsækjanda. Þegar hafnað er vinnu í öðru byggðalagi eða í annarri starfsgrein, sem veldur ekki bótamissi,

samkvæmt ákvæðum þessa stafliðs, getur úthlutunarnefnd fellt niður bótagreiðslur, þegar umsækjandi hefur notið bóta í 4 vikur;

- f. stundar vinnu í eigin þágu, sem hann hefur þegar tekjur af;
- g. á maka, sem á síðustu 12 mánuðum hefur haft og hefur hærri tekjur en sem svarar tvöföldum dagvinnutaxta Verkamannafélagsins Dagsbrúnar í Reykjavík. Regla þessi um hjón gildir einnig um karl og konu, sem búa saman og eru bæði ógift, ef þau hafa átt saman barn, eða konan er þunguð af hans völdum, eða sambúðin hefur varað í samfleytt tvö ár;
- h. dvelja erlendis.

Sá, sem orðið hefur uppvís að því að reyna að afla sér bóta með því að gefa vísitandi rangar upplýsingar um hagi sína, missir bótarétt. Fyrsta brot varðar bótamissi í 2 mánuði, annað brot í 2 ár og þriðja brot fyrir fullt og allt.

Fella skal niður bótagreiðslur, sbr. c-lið þessarar greinar, í 30 daga virka. Missi maður oftart rétt til bóta, samkvæmt þessum staflið, öðlast hann ekki bótarétt að nýju, nema sannað sé með vottorði vinnumiðlunar, að hann hafi stundað vinnu samfellt í 30 daga virka, eftir að hann fyrirgerði bótarétti sínum.

8. gr.

Úthlutunarnefnd getur leitað umsagnar tryggingayfirlæknis Tryggingastofnunar ríkisins um læknisvottorð, sbr. 6. gr. b og 7. gr. e, ef ástæða þykir til.

9. gr.

Sá, sem öðlast bótarétt samkvæmt 6. gr., sbr. 7. gr., á þegar rétt til bóta fyrir þá virka daga umfram 6, sem hann hefur verið atvinnulaus á síðustu 12 dögum virkum. Sé um algert og samfellt atvinnuleysi að ræða í 9 daga virka, á umsækjandi rétt til bóta frá og með 7. atvinnuleysisdegi. Fáir hinn tryggði vinnu, eftir að hann hefur öðlast rétt til bóta, falla bótagreiðslur niður frá þeim tíma þannig, að við ákvörðun þess dagafjölda, sem greiða skal bætur fyrir, skal draga frá, auk vinnudaganna, einn atvinnuleysisdag fyrir hverja þrjá daga, sem hann hefur vinnu. Nemi launagreiðslur í slíkri vinnu meiru en tvöföldum 2. dagvinnutaxta Dagsbrúnar, skal enn fremur draga frá einn atvinnuleysisdag fyrir tekjur umfram það, sem svarar til 8 klst. vinnu samkv. 2. taxta Dagsbrúnar.

Hafi hinn tryggði samfellt vinnu í 12 daga, eða 18 daga af síðustu 24 dögum, fellur réttur hans til bóta niður, og þarf hann þá að fullnægja skilyrðum skv. 6. gr., sbr. 7. gr., til þess að öðlast bótarétt að nýju.

Heimilt skal að fella niður eða stytta biðtíma þeirra, sem notið hafa sjúkra eða slysadagpeninga og voru atvinnulausir, þegar þær greiðslur falla niður.

Atvinnuleysisbætur greiðast ekki fyrir sunnudaga og ekki fyrir skemmri tíma en þrjá daga og engum skal greiða slíkar bætur lengur en 156 daga virka á síðustu 12 mánuðum.

10. gr.

Atvinnuleysisbætur skulu vera sem hér segir:

- a. Til kvænts manns eða giftrar konu, sem er aðalfyrirvinna heimilis, kr. 266.00 á dag. Nú eiga bæði hjónin rétt á bótum og greiðast þeim þá, hvoru um sig, bætur samkvæmt b-lið þessarar greinar. Bætur samkvæmt c-lið falla þá niður. Sama rétt til bóta og hjón hafa samkvæmt grein þessari einnig karl eða kona, sem búa saman og eru bæði ógift, ef þau hafa átt saman barn eða konan er þunguð af hans völdum, eða sambúðin hefur varað samfleytt í tvö ár.
- b. Til einstaklinga kr. 230.00 á dag.

c. Til bótaþega kr. 25.00 fyrir hvert barn á framfæri, yngra en 16 ára, þar með talin börn utan heimilis, sem bótaþegi sannanlega greiðir með samkvæmt meðlagsúrskurði eða skilnaðarleyfisbréfi.

Hámark bóta að meðtöldum bóttum vegna barna má nema kr. 355.00 á dag. Enginn getur þó fengið hærri dagpeninga en sem svarar 75% af meðaldagstekjum hans á síðustu 12 mánuðum, áður en hann varð atvinnulaus.

Framangreindar bótafjárhæðir eru grunnupphæðir, og greiðast á þær sömu verðlagsbætur og á grunnkaup skv. 2. taxta Verkamannafélagsins Dagsbrúnar í Reykjavík.

Atvinnuleysisbætur til þeirra, sem njóta örorkubóta samkv. lögum um almannatryggingar, greiðast aðeins að því marki, sem þær eru hærri en bætur almannatrygginganna. Með bóttum almannatrygginga í þessu sambandi teljast barnalífeyrir og makabætur, sem bótaþegi atvinnuleysisbóta kann að fá greiddar.

Nú hefur umsækjandi haft hálfsvinnu, og skulu bætur til hans þá nema ½ bóttum, sbr. a—c-liði þessarar greinar.

Eigi má gera fjárnám eða lögtak í bótafé samkv. lögum þessum né halda því til greiðslu opinberra gjalda.

11 gr.

Bætur greiðast úr sérreikningi þess félags, sem bótaþegi telst til.

12. gr.

Nefndin skal gera skrá um þá menn, sem hún úrskurðar bætur. Skal á skrá þessari tilgreina, hværrar tegundar bætur eru og hve háar. Sé ágreiningur um úthlutun, skal þess einnig getið í skránni og tilgreina í hverju ágreiningur sé fólgin. Skrá þessa skal nefndin senda umboðsmanni Tryggingarstofnunar ríkisins ásamt öðru eintaki bótaumsóknar með tilheyrandi fylgiskjölum. Hafi bótaþega áður verið úrskurðaðar atvinnuleysisbætur á sama bótatímabili, skal skránni fylgja úrskurður um framhaldsbætur ásamt framhaldsvottorði vinnumiðlunar.

13. gr.

Úthlutunarnefnd annast sjálf greiðslu bóta, nema hún kjósi að fela Tryggingastofnuninni, eða umboðsmönnum hennar bótagreiðslurnar. Að fenginni úthlutunarskrá, skal Tryggingastofnunin, að lokinni athugun sinni á skránni, sbr. 6.—10. gr. reglugerðar þessarar, láta úthlutunarnefnd í té skrá um bæturnar ásamt nægilegu fé til greiðslu þeirra. Úthlutunarnefnd annast þá greiðslu bóta til einstakra bótaþega, gegn kvittun þeirra á skrána. Að loknum bótagreiðslum skal úthlutunarnefnd afhenda Tryggingastofnuninni skrána.

14. gr.

Brot gegn reglugerð þessari varða sektum allt að kr. 10 000.00 til atvinnuleysis-tryggingasjóðs, og skal fara með þau að hætti opinberra mála.

Reglugerð þessi, sem sett er að fengnum tillögum stjórnar atvinnuleysistryggingasjóðs, staðfestist hér með samkvæmt lögum nr. 29 7. apríl 1956, um atvinnuleysistryggingar, til þess að öðlast gildi þegar í stað, og birtist til eftirbreytni öllum, sem hlut eiga að máli. Jafnframt eru úr gildi felldar reglugerðir, sem settar hafa verið fyrir einstakar úthlutunarnefndir.

Félagsmálaráðuneytið, 3. júlí 1969.

Eggert G. Þorsteinsson.

Hjálmar Vilhjálmsson.

REGLUR

um gul viðvörunarljós á ökutækjum.

1. gr.

Á vegheflum, snjóplögum og ökutækjum, sem notuð eru við gatnahreinsun og merkingu á yfirborði vega, svo og á öðrum ökutækjum, sem sérstaklega eru gerð til vegavinnu, skal vera eitt eða fleiri ljósker með gulu ljósi, sem kviknar og slokknar á víxl. Ljósið skal vera sjáanlegt frá öllum hliðum í a. m. k. 150 m fjarlægð og hafa tíðni 100—150 rið á mínútu.

Ljóskerin skulu vera á þaki stýrishúss og þannig að ljósið valdi öikumanni eigi glýju. Ljósinn skulu tengd sérstökum ljósabúnaði, er gefi öikumanni til kynna, hvenær þau eru í notkun.

Ljósabúnað samkvæmt 1. mgr. skal nota, þegar ökutækið er í kyrrstöðu þar sem bannað er að stöðva eða leggja ökutækjum, þegar ökutæki er ekið andstætt umferðarreglum samkvæmt heimild í umferðarlögum eða þegar akstri annars er hagað á þann hátt að valdið geti öðrum vegfarendum hættu.

2. gr.

Ákvæði 1. gr. gilda einnig um ökutæki, sem gerð eru fyrir björgunarstarf á vegum úti, og búin eru sérstökum björgunartækjum (t. d. krana). Ljósmerkjunum má þó eingöngu beita, þegar ökutæki þessi eru notuð við björgunarstarf á vegi, þar á meðal drátt annars ökutækis, sem hætta getur stafað af.

3. gr.

Óheimilt er að búa önnur ökutæki en þau, sem greinir í 1. og 2. gr., ljósabúnaði samkvæmt 1. gr.

Nú er tækjabúnaður til vegavinnu eða björgunarstarfs tekinn af ökutæki, þannig að það fellur eigi lengur undir skýringu 1. eða 2. gr., og skal þá jafnframt taka ljósabúnaðinn af ökutækinu.

4. gr.

Nú er ökutæki, sem eigi er sérstaklega gert til vegavinnu, sbr. 1. mgr. 1. gr., notað við vegavinnu, og má þá setja á ökutækið, meðan það er á vinnustað, eitt eða fleiri ljósker með gulu ljósi, sem kviknar og slokknar á víxl, ef það er talið nauðsynlegt öðrum vegfarendum til viðvörunar.

Ákvæði 1. mgr. gilda einnig um ökutæki, sem notuð eru við síma- eða rafmagnslagnir á eða við veg.

Ljósker þessi mega eigi vera tendruð við akstur utan vinnustaðar.

5. gr.

Reglur þessar, sem settar eru samkvæmt heimild í umferðarlögum, nr. 40 23. apríl 1968, öðlast þegar gildi.

Jafnframt er úr gildi felld 4. mgr. 31. gr. reglugerðar nr. 51 15. maí 1964 um gerð og búnað ökutækja o. fl.

Dóms- og kirkjumálaráðuneytið, 26. ágúst 1969.

Jóhann Hafstein.

Ólafur W. Stefánsson.

AUGLÝSING

um myntútgáfu.

Á grundvelli laga um gjaldmiðil Íslands, nr. 22 frá 23. apríl 1968, mun Seðlabanki Íslands á næstunni gefa út 5 krónu og 50 aura peninga, sem skulu vera lögaurar í allar greiðslur hér á landi með fullu ákvæðisverði. Eru peningarnir með svofelldri gerð:

1. 5 krónu peningurinn er 20.75 mm í þvermál og vegur 4 grömm. Málmhlutföll hans eru 75% kopar og 25% nikkell, sem skeikað getur um 1% innan nefndra hlutfalla. Á framhlið peningsins er tölustafurinn 5 fyrir miðju milli birkigreina og þar fyrir ofan „ÍSLAND“, en fyrir neðan „KRÓNUR“. Á bakhlið er ártalið 1969 undir skjaldarmerki lýðveldisins. Rönd peningsins er slétt.
2. 50 aura peningurinn er 19.00 mm í þvermál og vegur 2.4 grömm. Málmhlutföll hans eru 79% eir, 1% nikkell og 20% zínk, sem skeikað getur um 1% innan nefndra hlutfalla. Á framhlið peningsins eru tölustafirnir 50 fyrir miðju milli birkigreina og þar fyrir ofan „ÍSLAND“, en fyrir neðan „AURAR“. Á bakhlið er ártalið 1969 yfir fánamerki lýðveldisins, sem er umlukið lárviðarsveig. Rönd peningsins er riffluð.

Þetta er almenningi gert kunnugt hér með.

Viðskiptamálaráðuneytið, 18. júní 1969.

Gylfi Þ. Gíslason.

Þórhallur Ásgeirsson.

4. júlí 1969.

Nr. 165.

REGLUR

um starfslaun listamanna.

1. gr.

Fé því, sem veitt er í fjárlögum til starfslauna handa listamönnum, skal úthlutað af þriggja manna nefnd, er menntamálaráðuneytið skipar til eins árs í senn. Í nefndinni skulu vera formaður Bandalags íslenskra listamanna og formaður Út-
hlutunarnefndar listamannalauna, en þriðja nefndarmanninn skipar ráðuneytið án tilnefningar, og er hann formaður nefndarinnar.

2. gr.

Starfslaun skulu veitt eftir umsóknum samkvæmt auglýsingu starfslaunanefndar. Í umsókn skal gerð grein fyrir viðfangsefni því, er umsækjandi hyggst vinna að, og veittar aðrar þær upplýsingar, er nefndin telur nauðsynlegar.

3. gr.

Starfslaun skulu miðast við byrjunarlaun menntaskólakennara á hverjum tíma. Skulu þau veitt til þriggja mánaða hið skemmsta, en til eins árs hið lengsta.

4. gr.

Auk þess að annast ráðstöfun starfslauna skal starfslaunanefnd kanna eftir föngum, hvernig listamönnum verði með öðrum hætti sköpuð æskileg vinnuskilyrði með nýtingu húsnæðis og annarrar aðstöðu, sem tiltæk kann að vera á vegum ríkisins hverju sinni.

Menntamálaráðuneytið, 4. júlí 1969.

Gylfi Þ. Gíslason.

Birgir Thorlacius.

AUGLÝSING

**um breyting á auglýsingu um takmarkað leyfi
til dragnótaveiða sumarið 1969.**

Samkvæmt tillögum Fiskifélags Íslands hefur sjávarútvegsmálaráðuneytið ákveðið eftirgreindar breytingar á reglum þeim, sem settar voru 12. júní s.l. með auglýsingu um takmarkað leyfi til dragnótaveiða sumarið 1969:

Bátum innan lögmætra stærðartakmarka, sem skráðir eru og gerðir hafa verið út frá verstöðvum á Norðurlandi og leyfi hafa fengið til dragnótaveiða, eru heimilar dragnótaveiðar á svæði frá línu, sem dregin er réttvísandi norður úr Hornbjargi austur um að línu, sem dregin er réttvísandi norðaustur úr Font á Langanesi með sömu takmörkunum og áður hafa verið ákveðnar. Þó eru dragnótaveiðar óheimilar á innanverðum Skjálfaflóa á tímabilinu 12. júlí til 15. ágúst n.k. innan línu, sem dregin er úr Brikurskeri við vestanverðan flóann um Lundey í Héðinshöfða við austanverðan flóann. Á tímabilinu frá 16. ágúst til 31. október eru dragnótaveiðar óheimilar á innanverðum Skjálfaflóa innan línu, sem dregin er frá innra horni Skálavíkur við vestanverðan flóann um Lundey í Héðinshöfða við austanverðan flóann.

Sjávarútvegsmálaráðuneytið, 11. júlí 1969.

Eggert G. Þorsteinsson.

Gunnl. E. Briem.

AUGLÝSING

**um bann við veiðum með botnvörpu, flotvörpu, dragnót og herpinót á
á hrygningarsvæðum síldar í fiskveiðilandhelgi Íslands.**

1. gr.

Á tímabilinu 25. júlí til 16. ágúst 1969 er bannað að veiða með botnvörpu, flotvörpu, dragnót og herpinót á eftirgreindum svæðum innan fiskveiðilandhelginnar:

1. Fyrir suðurströnd landsins á svæði innan línu, sem dregin er í 3ja sjómílna fjarlægð frá fjörumarki meginlandsins og takmarkast að austan af lengdarbaug 21°57' vesturlengdar og að vestan af lengdarbaug 22°32' vesturlengdar.

2. Í Faxaflóa á svæði, sem afmarkast af línunum, sem dregnar eru milli eftirgreindra staða og í réttvísandi vestur frá þeim:

- a) $64^{\circ}12'$ n.br., $22^{\circ}20'$ v.lg.
- b) $64^{\circ}25'$ n.br., $22^{\circ}30'$ v.lg.

Að vestan takmarkast svæði þetta af línu, sem dregin er úr punkti 4 sjómílu vestur af Garðskagavita ($64^{\circ}04,9'$ n.br. $22^{\circ}41,7'$ v.lg.) í Malarrifsvita ($64^{\circ}43,7'$ n.br. $23^{\circ}48,5'$ v.lg.).

2. gr.

Brot gegn ákvæðum auglýsingar þessarar varða viðurlögum samkvæmt lögum nr. 44 5. apríl 1948, sbr. lög nr. 81 8. desember 1952.

Með mál út af brotum á auglýsingu þessari skal farið að hætti opinberra mála.

Auglýsing þessi er sett samkvæmt 1. gr. laga nr. 44 5. apríl 1948, um vísindalega verndun fiskimiða landgrunnins, til að öðlast þegar gildi og birtist til eftirbreytni öllum þeim, sem hlut eiga að máli.

Sjávarútvegsmálaráðuneytið, 24. júlí 1969.

Eggert G. Þorsteinsson.

Gunnl. E. Briem.

8. ágúst 1969.

Nr. 168.

AUGLÝSING

um umferð í Reykjavík.

Samkvæmt heimild í 65. gr. umferðarlaga nr. 40 23. apríl 1968 hefur eftirfarandi verið ákveðið:

Felld verður niður stöðvunarskylda á Klifvegi gagnvart umferð um Bústaðaveg.

Lögreglustjórinn í Reykjavík, 8. ágúst 1969.

Sigurjón Sigurðsson.

1. september 1969.

Nr. 169.

AUGLÝSING

um umferð í Reykjavík.

Samkvæmt heimild í 65. gr. umferðarlaga nr. 40 23. apríl 1968 hefur eftirfarandi verið ákveðið:

Langholtsvegur verður aðalbraut þó þannig, að umferð um hann viki fyrir umferð um Suðurlandsbraut og Kleppsveg.

Lögreglustjórinn í Reykjavík 1. september 1969.

Sigurjón Sigurðsson.

AUGLÝSING

Samkvæmt heimild í 1. gr. laga nr. 56/1965, um breyting á lögum nr. 58/1946, um menntaskóla, hefur menntamálaráðuneytið ákveðið stofnun nýs menntaskóla í Reykjavík (Menntaskólans við Tjörnina).

Einari Magnússyni, rektor Menntaskólans í Reykjavík, hefur verið falin stjórn skólans fyrsta skólaárið, en stöður rektors og kennara við skólann munu verða auglýstar lausar til umsóknar næsta vor.

Í menntamálaráðuneytinu, 22. ágúst 1969.

Gylfi Þ. Gíslason.

Knútur Hallsson.

Nr. 171.

10. september 1969.

REGLUGERÐ

um skoðunargjald bifreiða og bifhjóla.

1. gr.

Fyrir skoðun bifreiðar eða bifhjóls ber eiganda að greiða 260 króna árlegt gjald til lögreglustjóra (í Reykjavík tollstjóra), þar sem bifreiðin eða bifhjólið er skrásett. Gjald þetta greiðist fyrir fram í sama gjalddaga og miðast við sama gjaldár og bifreiðaskatturinn.

Lækka skal eða endurgreiða skoðunargjald, ef bifreið eða bifhjól er aðeins skrásett hluta úr gjaldárinu, þannig að það verði 65 krónur fyrir hvern ársfjórðung eða hluta úr ársfjórðungi. Krafa um endurgreiðslu skal borin fram fyrir 1. október næsta gjaldár, ella fellur endurgreiðsluréttur niður.

2. gr.

Reglugerð þessi, sem sett er samkvæmt heimild í 22. gr. umferðarlaga nr. 40 23. apríl 1968, öðlast gildi 1. janúar 1970.

Jafnframt er úr gildi felld reglugerð nr. 93 14. maí 1964, um skoðunargjald bifreiða og bifhjóla.

Dóms- og kirkjumálaráðuneytið, 10. september 1969.

Jóhann Hafstein.

Baldur Möller.

REGLUGERÐ

um breytingu á reglugerð nr. 44 31. marz 1969 um breytingu á reglugerð um bann við veiði smásíldar nr. 7 22. febrúar 1966.

1. gr.

Í stað orðanna „Á tímabilinu frá 1. apríl til 1. september 1969 eru síldveiðar þó bannaðar á þessu svæði“ í 1. mgr. ákvæðis til bráðabirgða komi orðin: Á tímabilinu frá 1. apríl til 16. september 1969 eru síldveiðar þó bannaðar á þessu svæði.

Reglugerð þessi er sett samkvæmt 1. gr. laga nr. 44 5. apríl 1948 um visindalega verndun fiskimiða landgrunnnsins til að öðlast gildi þegar í stað og birtist til eftirbreytni öllum þeim, sem hlut eiga að máli.

Sjávarútvegsmálaráðuneytið, 29. ágúst 1969.

Gylfi P. Gíslason.

Gunnl. E. Briem.

Nr. 173.

7. júlí 1969.

AUGLÝSING

um umferð í Búðareyrarkauptúni í Reyðarfirði.

Eftir heimild í 2. mgr. 65. gr. umferðarlaga nr. 40 1968 og að fengnum tillögum hreppsnefndar Reyðarfjarðarhrepps, hefur eftirfarandi verið ákveðið varðandi umferð í Búðareyrarkauptúni við Reyðarfjörð:

Hraðatakmarkanir á Aðalbraut, sem liggur um kauptúnið endilangt verða þessar:

- a. Frá vegamótum við Teigagerði að Bakka verði hámarkshraði 45 km á klukkustund.
- b. Frá Bakka að verkstæðishúsi Vegagerðar ríkisins verður hámarkshraði 35 km á klukkustund.
- c. Frá verkstæðishúsi Vegagerðar ríkisins að Hjallabala verður hámarkshraði 45 km á klukkustund.

Umferðarmerki verða sett upp í samræmi við auglýsingu þessa.

Þetta tilkynnist öllum, sem hlut eiga að máli.

Lögreglustjórnin í Suður-Múlasýslu, 7. júlí 1969.

Valtýr Guðmundsson.

AUGLÝSING**um gjald fyrir afnot stöðumælareita í Reykjavík.**

Samkvæmt heimild í 65. gr. umferðarlaga nr. 40 23. apríl 1968 hefur eftirfarandi verið ákveðið:

Frá og með 29. ágúst n. k. verður gjald fyrir afnot stöðumælareita á Laugavegi fimm krónur fyrir hverjar byrjaðar 15 mínútur.

Lögreglustjórinn í Reykjavík, 27. ágúst 1969.

Sigurjón Sigurðsson.

Nr. 175.

3. september 1969.

AUGLÝSING**um gjald fyrir afnot stöðumælareita í Reykjavík.**

Samkvæmt heimild í 65. gr. umferðarlaga nr. 40 23. apríl 1968 hefur eftirfarandi verið ákveðið:

Frá og með 5. september n. k. verður gjald fyrir afnot stöðumælareita í Skólavörðustíg fimm krónur fyrir hverjar byrjaðar 15 mínútur.

Lögreglustjórinn í Reykjavík, 3. september 1969.

Sigurjón Sigurðsson.

Nr. 176.

1. júlí 1969.

AUGLÝSING**um umferð í Kópavogskaupstað.**

Samkvæmt heimild í 2. mgr. 65. gr. umferðarlaga nr. 40/1968, og að fengnum tillögum bæjarstjórnar Kópavogs, eru stöður bifreiða bannaðar á götunum Vogatunga—Dalbrekka.

Bæjarfógetinn í Kópavogi, 1. júlí 1969.

Sigurgeir Jónsson.

Nr. 177.

27. júní 1969.

AUGLÝSING**um umferð í Kópavogskaupstað.**

Samkvæmt heimild í 4. mgr. 65. gr. umferðarlaga nr. 40/1968 og vegna framkvæmda, sem nú standa yfir við lagningu nýs Hafnarfjarðarvegar (Reykjanesbrautar), verða á tímabilinu frá 1. júlí 1969 til 31. október 1969 sett ýmiss konar

bráðabirgðaákvæði um akstur og umferð á Hafnarfjarðarvegi (Reykjanesbraut) frá bæjarmörkum Reykjavíkur og Kópavogs að mótum Hlíðarvegar, og á Vogatungu—Dalbrekku frá Nýbýlavegi að tengingu Vogatungu við Hafnarfjarðarveg svo og tengigötu milli Hafnarfjarðarvegar og Vogatungu—Dalbrekku á mótis við Auðbrekku. Bráðabirgðaákvæði þessi verða ekki auglýst hverju sinni, heldur birt með umferðarmerkjum og umferðarstjórn samkvæmt 1. mgr. 65. gr. laga 40/1968.

Öll gildandi ákvæði um stöðvunarskyldu, biðskyldu, bann við stöðvun og stöðu ökutækja og bann við framúrakstri á götum þessum haldast þrátt fyrir væntanleg bráðabirgðaákvæði um umferð samkvæmt auglýsingu þessari, þó með þeirri undantekningu að bann við framúrakstri gildir ekki á þeim hlutum ofangreindra gatna, sem einstefnuakstur verður ákveðinn á á framangreindu tímabili 1. júlí til 31. október 1969.

Bæjarfógetinn í Kópavogi, 27. júní 1969.

Sigurgeir Jónsson.

22. september 1969.

Nr. 178.

AUGLÝSING

um almannaskráningu við flutninga milli Íslands og annarra Norðurlanda.

1. gr.

Ákvæði þessarar auglýsingar taka til þeirra, sem flytja til Íslands frá Danmörku, Finnlandi, Noregi eða Svíþjóð, eða frá Íslandi til einhvers þessara landa, og gilda þau jafnt um útlendinga sem Íslendinga.

Ákvæði þessarar auglýsingar taka ekki til þeirra, sem flytja milli Íslands annars vegar og Færeyja eða Grænlands hins vegar.

2. gr.

„Hlutaðeigandi skráningaryfirvald“ í þessari auglýsingu er:

Í Danmörku skráningarstofa viðkomandi sveitarstjórnar,

Í Finnlandi sá aðili, sem færir viðkomandi almannaskrá (kirkjubækur, borgarskrá og félagsmannaskrár sértrúarflokka).

Í Noregi forstöðumaður viðkomandi skráningarstofu.

Í Svíþjóð viðkomandi prestur.

3. gr.

Við ákvarðanir um, hvort einstaklingur skuli teljast búsettur í landi, sem hann flytur til, eða ekki, skal fylgja lögum þess lands.

4. gr.

Sá, sem flytur til Íslands frá einhverju hinna Norðurlandanna, skal innan 7 daga afhenda viðkomandi sveitarstjórn (í Reykjavík Manntalsskrifstofu) samnorrænt flutningsvottorð (internordisk flyttestfest), gefið út af hlutaðeigandi skráningaryfirvaldi í brottflutningslandinu, og fylgi vottorðinu útfyllt eyðublað undir samnorræna flutningsboðun (internordisk flyttestbevis).

Sveitarstjórn framsendir Þjóðskránni jafnóðum gögn þau, er um ræðir í fyrri málsg. þessarar gr., og tekur hin síðar nefnda ákvörðun um skráningu, sbr. 3. gr. Telji Þjóðskráin, að um skráningarskyldan flutning sé að ræða, gefur hún út flutningsboðun á eyðublaði því, sem fylgir vottorðinu, og sendir hana hlutaðeigandi

skráningaryfirvaldi í brottflutningslandinu. Sé hins vegar ekki um að ræða skráningarskyldan flutning að dómi Þjóðskrárinnar, ritar hún athugasemd þar um á flutningsvottorðið og tilheyrandi eyðublaði undir flutningsboðun. Vottorðið endursendist þeim, sem afhenti það, en eyðublaðið undir flutningsboðun sendist því skráningaryfirvaldi, sem gaf vottorðið út.

5. gr.

Nú hefur einstaklingur, sem flytur til Íslands, ekki í höndum gögn þau, er um ræðir í fyrri málsgr. 4. gr., og skal þá viðkomandi sveitarstjórn senda Þjóðskránni án tafar aðseturstilkynningu hans, með áritun um, að tilskilin flutningsgögn vanti. Enn fremur skal taka þar fram, hvort hlutaðeigandi hefur tekizt á hendur að afla þessara gagna frá brottflutningslandinu, eða hann óskar, að Þjóðskráin geri það. Skal hún verða við slíkri ósk. Þjóðskráin aflar og þessara gagna frá brottflutningslandi fyrir hvern þann einstakling, sem vanrækt hefur að tilkynna flutning til landsins.

6. gr.

Sá, sem áformar að flytja til einhvers hinna Norðurlandanna, skal, áður en hann fer, fá gefið út samnorraent flutningsvottorð, með tilheyrandi útfylltu eyðublaði undir samnorraena flutningsboðun. Sé sá, sem flytur, á almannaskrá í Reykjavík, fær hann þessi gögn í Manntalsskrifstofu Reykjavíkur, en ella hjá Þjóðskránni í Hagstofu Íslands. Auk þess geta aðilar fengið þessi gögn hjá lögreglustjóranum á Keflavíkurflugvelli og hjá sveitarstjórnunum á öðrum stöðum, þaðan sem útlendingum er heimil för úr landi frá (sbr. auglýsingu dómsmálaráðuneytisins nr. 203/1965).

Aðili, sem gefur út gögn þau, er um ræðir í 1. málsgr. þessarar gr., gerir það í umboði Þjóðskrárinnar, og skal hann senda henni jafnóðum samrit af öllum út gefnum flutningsvottorðum.

Nú hefur einstaklingur flutt úr landi, án þess að fá flutningsvottorð, og gefur Þjóðskráin þá út vottorð með tilheyrandi eyðublaði undir flutningsboðun, hvort heldur er eftir ósk þess, sem flytur, eða eftir ósk hlutaðeigandi skráningaryfirvalds í því landi, sem flutt er til.

7. gr.

Brottflytningur frá Íslandi til einhvers Norðurlandanna skal ekki færður á almannaskrá fyrr en Þjóðskráin hefur mótttekið samnorraena flutningsboðun um hann frá hlutaðeigandi skráningaryfirvaldi. Sá, sem flytur, skal skráður sem brottfluttur þann dag, sem hann er skráður innfluttur samkvæmt flutningsboðun um hann.

8. gr.

Hafi Þjóðskráin ekki mótttekið flutningsboðun tveimur mánuðum eftir að samnorraent flutningsvottorð var gefið út, sendir hún skráningaryfirvaldi í því landi, sem flutt er til, fyrirspurn um málið.

Sé ástæða til að ætla, að einstaklingur á almannaskrá hér á landi hafi flutt til einhvers hinna Norðurlandanna, án þess að tilkynningarskyldu hafi verið fullnægt, tilkynnir Þjóðskráin þetta hlutaðeigandi skráningaryfirvaldi í því landi, sem flutt er til.

9. gr.

Hver sá, sem afhendir flutningsvottorð ásamt tilheyrandi eyðublaði undir flutningsboðun (sbr. fyrri málsgr. 4. gr.) telst með því hafa fullnægt tilkynningarskyldu samkvæmt lögum nr. 73/1952 með síðari breytingum, enda eigi afhendingin sér stað innan 7 daga frá komu til landsins.

Hver sá, sem fær út gefið flutningsvottorð áður en hann fer úr landi (sbr. 1. málsg. 6. gr.), skal undirrita samrit þess (sbr. 2. málsg. 6. gr.), og telst hann með því hafa fullnægt tilkynningarskyldu samkvæmt lögum nr. 73/1952 með síðari breytingum.

10. gr.

Ákvæði auglýsingar þessarar skulu koma til framkvæmda 1. október 1969.

Þessi auglýsing er gefin út til framkvæmdar á samningi milli Norðurlanda um almennaskráningu er undirritaður var 5. desember 1968 og tekur gildi 1. október 1969. — Ákvæðin í fyrri málsg. 4. gr. og í 1. málsg. 6. gr., um skyldu manna til að afhenda eða fá út gefið samnorrænt flutningsvottorð, eru sett samkvæmt heimild í 2. gr. laga nr. 16/1963, um breyting á lögum nr. 73/1952, um tilkynningar aðseturskipta.

Fjármálaráðherrann, 22. september 1969.

Magnús Jónsson.

Klemens Tryggvason.

15. september 1969.

Nr. 179.

AUGLÝSING

um breyting á gjaldskrá fyrir dýralækna, nr. 112 12. júlí 1966.

Grunngjöld samkvæmt ákvæðum gjaldskrár fyrir dýralækna nr. 112/1966, skulu innheimt með 10% álagi.

Gjaldskrárbreyting þessi er gerð samkvæmt lögum nr. 124 22. desember 1947, um dýralækna, og öðlast þegar gildi.

Landbúnaðarráðuneytið, 15. september 1969.

Ingólfur Jónsson.

Þorv. K. Þorsteinsson.

15. september 1969.

Nr. 180.

AUGLÝSING

**um breyting á auglýsingu nr. 91 8. apríl 1968
um lækkun gjalda af skrifstofuvélum.**

Ráðuneytið hefur ákveðið, skv. heimild í 51. tl. 3. gr. laga nr. 3 26. febrúar 1969 um tollskrá o. fl., að láta nú þegar koma til framkvæmda gjaldalækkun á skýrsluvélum og hliðstæðum vélum, sem starfræktar eru með gatspjöldum og sem teljast til nr. 84.53.00 í tollskrá, þannig að eftirleiðis verða gjöld af vélum þessum 35%.

Ákvæði auglýsingar nr. 91 8. apríl 1968 halda að öðru leyti gildi sínu.

Fjármálaráðuneytið, 15. september 1969.

F. h. r.

Jón Sigurðsson.

Björn Hermannsson.

REGLUGERÐ

um breytingu á reglugerð nr. 194 26. nóvember 1949 um búnaðarmálasjóð.

3. gr. reglugerðarinnar orðist svo:

Gjald í búnaðarmálasjóð greiðist af mjólkurbúum, sláturhúsum, verzlunum og öðrum sölumiðstöðvum svo og hótélum og öðrum fyrirtækjum, sem veita vörum móttöku frá framleiðendum, enda dragist það frá andvirði vörunnar, þegar það er endanlega greitt framleiðendum, og má aldrei hækka söluverð varanna fyrir gjaldi þessu. Nú tekur sláturhús gripi til slátrunar, sem framleiðandinn tekur aftur sjálfur til eigin neyzlu eða sölu, ber sláturhúseiganda þá að halda eftir hinu lögboðna gjaldi af hinum slátraða grip og standa skil á því til innheimtumanna. Gildir þetta ákvæði um allar tegundir sláturgripa, sauðfé, hross, nautgripi, fugla og svín.

Hið lögboðna gjald skal tekið af áætluðu verði, er innheimtumaður áætlar, þó er greiðanda heimilt að gera athugasemdir við þá áætlun, og fer þá meðferð athugasemdar hans eftir ákvæðum 5. greinar þessarar reglugerðar.

Skýlt er nefndum aðilum að afhenda þeim, sem innheimta gjaldsins er falin, skýrslur um móttekið vörumagn og verð fyrir þær til framleiðenda, samkvæmt því, sem nánar greinir í reglugerð þessari.

Reglugerðarbreyting þessi er gerð skv. lögum nr. 38 15. febrúar 1945, um stofnun búnaðarmálasjóðs, sbr. lög nr. 34 1948, til þess að öðlast þegar gildi og birtist til eftirbreytni öllum, sem hlut eiga að máli.

Landbúnaðarráðuneytið, 10. september 1969.

Ingólfur Jónsson.

Þorv. K. Þorsteinsson.

Nr. 182.

24. september 1969.

AUGLÝSING

um umferð í Reykjavík.

Samkvæmt heimild í 65. gr. umferðarlaga nr. 40 23. apríl 1968 hefur eftirfarandi verið ákveðið:

1. Bifreiðastöðubann verður á Langholtsvegi að vestanverðu frá Dyngjuvegi að Kleppsvegi.
2. Einstefnuakstur verður frá vestri til austurs á ónefndri götu í Múlahverfi í framhaldi af Ármúla að Háaleitisvegi.

Lögreglustjórnin í Reykjavík, 24. september 1969.

Sigurjón Sigurðsson.

3. júní 1969.

317

Nr. 183.

REGLUGERÐ

um breyting á reglugerð nr. 159 20. sept. 1962,
um kjarasamninga starfsmanna sveitarfélaga.

1. gr.

1. mgr. 7. gr. orðist svo:

Uppsagnarfrestur kjarasamnings af hendi beggja aðila skal eigi vera skemmri en 4 mánuðir.

2. gr.

20. gr. orðist svo:

Stjórn hlutaðeigandi starfsmannafélags tekur af þess hendi ákvörðun um uppsögn kjarasamnings. Nú kemur fram ósk í stjórn starfsmannafélags eða af hálfu hlutaðeigandi sveitarstjórnar um, að um þá ákvörðun fari fram allsherjaratkvæðagreiðsla, og skal slík atkvæðagreiðsla þá fara fram meðal starfsmanna þeirra, er í hlut eiga, til samþykktar eða synjunar.

Reglugerð þessi, sem sett er samkvæmt lögum nr. 55/1962, öðlast þegar gildi og birtist til eftirbreytni öllum þeim, sem hlut eiga að máli.

Félagsmálaráðuneytið, 3. júní 1969.

Eggert G. Þorsteinsson.

Hjálmar Vilhjálmsson.

30. maí 1969.

Nr. 184.

Staðfesting forsetans á skipulagsskrá fyrir Listaverkasjóð Húsmæðrakennarskóla Íslands, útgefin á venjulegan hátt að mandatum af dómsmálaráðherra 30. maí 1969.

Skipulagsskráin er þannig:

SKIPULAGSSKRÁ

fyrir Listaverkasjóð Húsmæðrakennarskóla Íslands.

1. gr.

Sjóðurinn heitir Listaverkasjóður Húsmæðrakennarskóla Íslands.

2. gr.

Tilgangur sjóðsins er að afla listaverka til að prýða húsakynni skólans og umhverfi.

Ætlazt er til, að sjóðurinn starfi að staðaldri.

B 39

3. gr.

Stofnfé sjóðsins er kr. 6000.00, sem nemendur brautskráðir frá skólanum 1947 og 1948, leggja fram.

Tekjur sjóðsins eru gjafir, sem honum berast.

4. gr.

Stjórn sjóðsins skipa skólastjóri Húsmæðrakennarskóla Íslands, sem er formaður, einn fulltrúi tilnefndur af skólanefnd og einn fulltrúi tilnefndur af stjórn Nemendasambands Húsmæðrakennarskóla Íslands.

5. gr.

Sjóðstjórn hefur heimild til að ráðstafa fé sjóðsins til kaupa á listaverkum skv. 2. gr.

6. gr.

Reikningsár sjóðsins er almanaksárið.

Reikningar hans skulu gerðir upp og endurskoðaðir á sama hátt og aðrir reikningar skólans.

7. gr.

Leita skal staðfestingar dómsmálaráðuneytis á skipulagsskrá þessari.

Nr. 185.

3. júní 1969.

Staðfesting forsetans á skipulagsskrá fyrir Þjóðviljann, útgefin á venjulegan hátt að mandatum af dómsmálaráðherra 3. júní 1969.

Skipulagsskráin er þannig:

SKIPULAGSSKRÁ

fyrir Þjóðviljann.

1. gr.

Sett skal á fót stofnun, sem hefur það að meginverkefni að gefa Þjóðviljann út sem dagblað í Reykjavík, samkvæmt nánari ákvæðum í skipulagsskrá þessari.

2. gr.

Stofnunin heitir Þjóðviljinn og skal vera sjálfseignarstofnun með heimili og varnarþingi í Reykjavík.

3. gr.

Þjóðviljinn skal vera mál gagn sósíalisma, verkalýðshreyfingar og þjóðfrelsis.

4. gr.

Eignir stofnunarinnar eru: Nafnið Þjóðviljinn, öll réttindi, vélar, tæki, áhöld, birgðir, hlutabréf og allar aðrar eignir, hverju nafni sem nefnast, að engu undanskildu, sem nú tilheyra Þjóðviljanum eins og hann var gefinn út af Sameiningarflokki alþýðu — Sósíalístaflokknum, sem nú hefur hætt störfum. Með eignum þessum og öllum öðrum eignum, sem Þjóðviljanum kunna að áskotnast síðar, ábyrgist stofnunin fjárhagsskuldbindingar sínar, auk annarra ábyrgða og trygginga, sem hún getur aflað sér, — sbr. 8. gr. Skuldir Þjóðviljans yfirtekur stofnunin allar.

5. gr.

Aðilar að stofnuninni eru eftirtalin félög:

1. Útgáfufélag Þjóðviljans, sem stofna skal af stuðningsmönnum blaðsins í því skyni að tryggja útgáfu dagblaðs samkvæmt þessari skipulagsskrá.
2. Miðgarður h.f. Reykjavík, enda stuðli hlutafélagið að útgáfu Þjóðviljans á sama hátt og það hefur gert frá upphafi.
3. Prentsmiðja Þjóðviljans h.f. Reykjavík, enda stuðli hlutafélagið að útgáfu Þjóðviljans á sama hátt og það hefur gert frá upphafi.

6. gr.

Stjórn stofnunarinnar skal skipuð níu mönnum tilnefndum af Útgáfufélagi Þjóðviljans og tveimur til viðbótar, sem tilnefndir eru af Miðgarði hf. og Prentsmiðju Þjóðviljans hf., einn frá hvoru hlutafélagi að uppfylltum skilyrðum 5. gr., eða samtals ellefu mönnum.

Stjórn stofnunarinnar ræður öllum málefnum Þjóðviljans, en innan stjórnar ræður einfaldur meiri hluti úrslitum mála.

Stjórnin er skipuð til eins árs í senn og skiptir hún sjálf með sér verkum. Halda skal hún gerðabók.

Stjórnin skipar ritstjórn Þjóðviljans og framkvæmdastjóra svo og fjármálaráð og aðrar starfsnefndir, ef þurfa þykir. Setur hún slíkum starfsmönnum sínum erindisbréf.

Til að skuldbinda stofnunina í umboði stjórnarinnar þarf undirskrift þriggja stjórnarmanna, en veita má stjórnin framkvæmdastjóra prókúruumboð.

7. gr.

Stjórnin skal halda bókhald yfir alla þætti útgáfustarfseminnar samkvæmt lögum og almennum venjum. Henni ber að afgreiða og undirrita reikningana á ársfundi sínum, en ársfund skal halda eigi síðar en í maímánuði ár hvert og þá að loknum fundi útgáfufélagsins. Áður en reikningar Þjóðviljans eru lagðir fyrir ársfund stofnunarinnar, þurfa þeir að vera endurskoðaðir af þremur endurskoðendum, sem skipaðir eru: einn af Útgáfufélagi Þjóðviljans, annar af Miðgarði hf. og þriðji af Prentsmiðju Þjóðviljans h.f. Enn fremur skal senda reikningana stjórnnum hlutafélaganna beggja og útgáfufélagsins áður en þeir eru lagðir fyrir ársfund stofnunarinnar og skulu endurskoðendur geta þess í athugasemdum sínum, hvaða undirtektir eða afgreiðslu þeir hafa hlotið þar. Starfsár og reikningsár Þjóðviljans er almanaksárið.

8. gr.

Útgáfufélag Þjóðviljans stendur sjálfstætt fyrir hvers konar félagsstarfsemi og fjáröflunarstarfsemi til styrktar og eflingar útgáfu Þjóðviljans. Útgáfufélagið leggur stofnuninni til tryggingar fyrir skuldbindingum hennar í formi takmarkaðra sjálfskuldarábyrgðaryfirlýsinga félagsmanna útgáfufélagsins. Enginn stjórnarmaður stofnunarinnar né félagsmaður í útgáfufélagi er skyldur að taka á sig meiri ábyrgðir en þær, sem fólgna eru í ofanefndum sjálfskuldarábyrgðaryfirlýsingum.

9. gr.

Stjórn stofnunarinnar getur breytt skipulagsskrá þessari nema 3. grein hennar, sem ekki má breyta. Einstakir félagsmenn og fundur í útgáfufélagi Þjóðviljans geta sent stjórn stofnunarinnar tillögur um breytingar á skipulagsskránni og er þá skylt að taka þær til umræðu þar og afgreiðslu. Ef stjórnin vill breyta skipulagsskránni, skal hún gera um það samþykkt að minnsta kosti einum mánuði fyrir ársfund og

tilkynna þá aðilum stofnunarinnar um samþykkt sína. Breytingin öðlast þá þegar gildi, er hún hefur verið samþykkt á ársfundi af nýkjörinni stjórn.

10. gr.

Leita skal staðfestingar stjórnvalda á skipulagsskrá þessari og síðari breytingum hennar og þinglýsa skal henni á varnarþingi stofnunarinnar.

Staðfesting forsetans á skipulagsskrá fyrir Willardssjóð útgefin á venjulegan hátt að mandatum af dómsmálaráðherra 3. júní 1969.

Skipulagsskráin er þannig:

SKIPULAGSSKRÁ

fyrir Willardssjóð.

1. gr.

Sjóðurinn heitir Willardssjóður og er stofnaður til minningar um Willard Matthías Kristjánsson frá Austurgörðum, móður hans Guðrúnu Þórnýju Jóhannesdóttur frá Krossdal og fósturu hans Kristjönu Haraldsdóttur frá Austurgörðum.

2. gr.

Stofnfé sjóðsins er um 30 000.00 krónur, enn fremur bókasafn um 400 bindi. Eigandi safnsins og sjóðsins skal vera Skóla- og félagsheimilið Skúlagarður og er heimili safnsins þar.

3. gr.

Árlegar tekjur sjóðsins skulu vera:

- a) vextir af höfuðstól,
- b) opinber framlög til bókasafnsins,
- c) söfnunar og gjafafé.

Helmingur vaxta skal árlega leggjast við höfuðstól, þar til sjóðurinn er orðinn 100 þúsund krónur. Eftir það leggist fjórði hluti vaxta við sjóðinn. Eftir að sjóðurinn hefur náð hálfri milljón króna, er það á valdi stjórnar hans hverju sinni að ákveða, hvort fórðungur vaxtanna leggst við höfuðstólinn og hve lengi.

Höfuðstól Willardssjóðs má aldrei skerða. Árlegir reikningar sjóðsins skulu endurskoðaðir af endurskoðanda Kelduneshrepps.

4. gr.

Tilgangur Willardssjóðs er að standa undir rekstri, aukningu og viðhaldi bókasafnsins samkvæmt nánari fyrirmælum í gjafabréfi frá stofnendum þess.

5. gr.

Stjórn sjóðsins skipa fimm menn eða konur, heimilisföst í Kelduhverfi, kosin til fjögurra ára í senn. Skulu þrjú þeirra kosin á almennum sveitarfundi, eitt á aðalfundi U.M.F. Leifs heppna og eitt á aðalfundi Kvenfélags Keldhverfinga. Hætti félag störfum, fellur kosning fulltrúa þess undir sveitarfund. Stjórnin skipti með sér störfum.

6. gr.

Stjórn sjóðsins, sem jafnframt skal vera stjórn bókasafnsins, skal annast þessar eignir samanber 3.—4. gr. þessara samþykktu. Hún skal koma saman til funda svo oft sem þörf er á, og jafnan að nýlokinni stjórnarkosningu.

7. gr.

Með skipulagsskrá þessari er úr gildi numin skipulagsskrá fyrir Willardssjóð frá 15. október 1957.

8. gr.

Leita skal staðfestingar forseta Íslands á skipulagsskrá þessari og skipulagsskráin síðan birt í B-deild Stjórnartíðinda fyrir Ísland.

5. júní 1969.

Nr. 187.

REGLUGERÐ

um breyting á reglugerð nr. 167 20. maí 1969 um póst- og símaskóla.

1. gr.

Fyrsta málsgrein 2. gr. reglugerðarinnar orðist þannig: Skólanum stjórnar 7 manna nefnd. Fimm sérfróða menn, hvern á sínu sviði, skipar póst- og símamála- stjóri til 3 ára í senn, en tvo nefndarmenn, sinn frá hvoru félagi, Félagi íslenzkra símamanna og Póstmannafélagi Íslands, skipar póst- og símamálaráðherra til sama tíma.

2. gr.

Reglugerð þessi, sem sett er samkvæmt lögum nr. 8/1935, öðlast þegar gildi.

Póst- og símamálaráðherra, 5. júní 1969.

Ingólfur Jónsson.

Bragi Kristjánsson.

5. júní 1969.

Nr. 188.

AUGLÝSING

um tollfrjálsan innflutning á vistum og búnaði vísindaleiðangra.

Ráðuneytið hefur ákveðið, með heimild í 4. tl. 3. gr. tollskrárlaga, að heimila tollfrjálsan innflutning á vistum, tækjum og öðrum búnaði, sem vísindamenn og vísindaleiðangrar frá erlendum rannsóknarstofnunum og háskólum o. þ. h. hafa meðferðis frá útlöndum frá notkunar við rannsóknir sínar hér á landi.

Tollundanþágan er háð eftirtöldum skilyrðum:

1. Lögð sé fram skrifleg heimild frá Rannsóknarráði ríkisins um að viðkomandi leiðangur hafi leyfi til rannsóknarstarfsemi hér á landi.
2. Að leiðangursstjóri lýsi því yfir skriflega við viðkomandi tollyfirvöld, að hinar innfluttu vörur, samkv. sundurliðaðri skrá séu eingöngu vegna viðkomandi leiðangurs og innflutt tæki og áhöld ásamt ónotuðum vistum verði flutt úr landi við brottför leiðangursins og eigi síðar en innan árs frá komu.
3. Að innfluttar vörur séu, að dómi tollyfirvalda, hæfilegar með tilliti til starfa og verksviðs leiðangursins hér á landi.

Framangreind undanþága tekur einnig til viðskiptasöluskatts.

Vafatílfelli ber að leggja fyrir ráðuneytið.

Það athugist, að framangreind tollundanþága nær ekki til áfengis- og tóbaksvara fram yfir það magn, sem heimilt er að flytja til landsins tollfrjálst í samræmi við reglur, sem gilda fyrir ferðamenn.

Framangreind ákvæði gilda jafnt þó innflutningurinn sé fluttur til landsins á annan hátt en farþegafarangur.

Fjármálaráðuneytið, 5. júní 1969.

F. h. r.

Jón Sigurðsson.

Björn Hermannsson.

Nr. 189.

6. júní 1969.

REGLUGERÐ

um holræsi í Eskifjarðarhreppi.

1. gr.

Þegar hreppurinn hefur látið leggja holræsi í veg, götu eða annað opið svæði, eða þar sem hreppurinn hefur tekið að sér viðhald og endurnýjun eldri holræsa, er þeim húseigendum, er þar eiga hús í námunda við, skylt að leggja á sinn kostnað ræsi frá húsinu, er flytji allt skolp frá því út í aðalræsi. Regnvatn af húsum og lóðum skal einnig, eftir því sem unnt er, leiða í ræsi.

Vanræki einhver að láta gera holræsi innan hæfilegs frests, sem hreppsnefnd setur getur hún látið vinna verkið á kostnað húseiganda.

2. gr.

Öll framkvæmdastörf, sem holræsakerfi kaupþúsins varða, svo sem viðhald, endurbætur, viðauka og umsjón alla, annast sveitarstjóri, eða annar maður, sem hreppsnefndin felur það. Er engum heimilt að leggja ræsi í aðalræsi, nema að fengnu leyfi þessara aðila og er mönnum skylt að hlíta í öllu fyrirmælum þeirra um gerð og legu ræsis og annað þess háttar, er máli skiptir í sambandi við það.

Sveitarstjóri annast reikningshald og fjárreiður holræsagerðarinnar.

3. gr.

Kostnaður allur við aðalholræsakerfið greiðist úr sveitarsjóði. Til að standast þann kostnað ber hverjum húseiganda, sem á hús við veg, götu eða opið svæði, þar sem holræsi er lagt í, að greiða holræsagjald til hreppsins 1% — einn af hundraði — af fasteignamatsverði húseignanna árlega. Lágmarksverð skal vera kr. 100.00 á hverja íbúð.

Gjöld þessi getur hreppsnefndin hækkað eða lækkað eftir ástæðum um allt að 50%.

4. gr.

Húseigandi ber ábyrgð á greiðslu holræsagjalds gagnvart hreppsnefnd. Kröfur, sem hreppsnefndin kann að öðlast samkvæmt 1. og 3. gr., má taka lögtaki á kostnað gjaldanda, og eru gjöld þessi tryggð með lögveði í húseigninni í næstu tvö ár eftir gjalddaga með forgangsrétti fyrir hvers konar sammingsveði og aðfararveði.

Gjalddagi holræsagjalds er 1. júlí ár hvert.

5. gr.

Brot gegn reglugerð þessari varða sekum, allt að kr. 2000.00 nema þyngri refsing liggji við samkvæmt lögum. Með mál út af brotum á reglugerð þessari skal farið að hætti opinberra mála.

Reglugerð þessi, sem samin er og samþykkt er af hreppsnefnd Eskifjarðarhrepps, staðfestist hér með samkvæmt vatnalögum nr. 15 20. júní 1923, til að öðlast gildi þegar í stað og birtist til eftirbreytni öllum þeim, sem hlut eiga að máli.

Félagsmálaráðuneytið, 6. júní 1969.

F. h. r.

Hjálmar Vilhjálmsson.

Hallgrímur Dalberg.

9. júní 1969.

Nr. 190.

REGLUGERÐ

um fasteignaskatt í Suðurfjarðahreppi, Vestur-Barðastrandasýslu.

Fasteignaskatt samkvæmt 3. gr. laga nr. 51 10. júní 1964, skal innheimta með 100% álagi í Suðurfjarðahreppi.

Félagsmálaráðuneytið, 9. júní 1969.

F. h. r.

Hjálmar Vilhjálmsson.

Hallgrímur Dalberg.

10. júní 1969.

Nr. 191.

REGLUGERÐ

um þorsk-, ýsu- og ufsaveiðar með nót o. fl.

1. gr.

Gerð þorsk- og ýsunóta, sem notaðar eru til veiða innan endimarka landgrunns Íslands, skal vera þannig, að poki nótar, sem er 220 faðmar eða lengri, skal ekki vera lengri en 30 faðmar á teini.

2. gr.

Möskvastærð þorsk- og ýsunóta, skal minnst vera 110 mm, þegar möskvinn er mældur í votu neti, teygður horna á milli, eftir lengd netsins. Komist flöt mælistika, 110 mm breið og 2 mm þykk, auðveldlega í gegn, þegar netið er vott. Poki nótarinnar er ekki háður möskvastærðartakmörkuninni.

3. gr.

Þrátt fyrir ákvæði 2. gr. er heimilt að veiða ufsa með ufsanót (smáriðinni). Ef öðrum fiski (þorsk og ýsu) er landað úr slíkri veiðiferð má hann ekki nema meiru en 25% af aflamagni. Fáir fiskiskip kast, sem bersýnilega er að mestu smáfiskur, skal skipstjóra skylt að sleppa fiskinum þegar í stað úr nótinum. Fiskmat ríkisins skal hafa eftirlit með því að ákvæðum þessarar greinar sé fylgt.

4. gr.

Á vetrarvertíð er óheimilt að kasta nót til veiða á þorski, ýsu eða ufsa á timabilinu frá því 1 klst. eftir sólarlag þar til 1 klst. fyrir sólarupprás.

5. gr.

Þorskanet skulu lögð í eina stefnu á sama veiðisvæði, eftir því sem við verður komið.

6. gr.

Þegar gert er að fiski um borð í veiðiskípi, sem stundar veiðar með nót eða þorskanetum, er bannað að kasta slógi útbyrðis á veiðisvæðinu.

7. gr.

Brot gegn ákvæðum reglugerðar þessarar varða sektum.

Reglugerð þessi er sett samkvæmt heimild í 1. gr. laga nr. 44 5. apríl 1948, um vísindalega verndun fiskimiða landgrunnins, til að öðlast gildi þegar í stað og birtist til eftirbreytni öllum, sem hlut eiga að máli.

Jafnframt er úr gildi felld reglugerð um gerð þorsk- og ýsunóta nr. 179 4. júlí 1968.

Sjávarútvegsmálaráðuneytið, 10. júní 1969.

Eggert G. Þorsteinsson.

Gunnlaugur E. Briem.

Staðfesting forsetans á skipulagsskrá fyrir Minningarsjóð Árna Ingvarssonar, Miðskála, útgefin á venjulegan hátt að mandatum af dómsmálaráðherra 13. júní 1969.

Skipulagsskráin er þannig:

SKIPULAGSSKRÁ

fyrir Minningarsjóð Árna Ingvarssonar, Miðskála.

1. gr.

Sjóðurinn heitir Minningarsjóður Árna Ingvarssonar, Miðskála.

2. gr.

Stofnendur sjóðsins eru erfingjar Árna Ingvarssonar, samkvæmt undirskrifuðu erfðaafsali þeirra svo hljóðandi:

„Áform okkar er að stofna sjóð með eftirlátnum eignum Árna, sem beri nafn hans og verði sjóðurinn ávaxtaður í Söfnunarsjóði Íslands. Samkvæmt yfirlýsingu Árna á 70 ára afmæli hans verði vöxtum af sjóðnum varið til að efla söngmennt kirkjum Vestur-Eyjafjallahrepps, . . . “

3. gr.

Höfuðstóll stofnsjóðs miðast við inneign í Aðaldeild Söfnunarsjóðs Íslands, 1. janúar 1969 að upphæð kr. 237 015.93, að viðbættum eignum Árna Ingvarssonar, metnum á kr. 1443.35. Samtals kr. 238 459.28 (tvö hundruð þrjátíu og átta þúsund, fjögur hundruð og fimmtíu og níu 28/100). Þennan höfuðstól má aldrei skerða.

4. gr.

Stjórn sjóðsins skipa þrjú Vestur-Eyfellingar: Sóknarprestur Holtsprestakalls, sóknarnefndarformaður Ásólfsskálásóknar og sóknarnefndarformaður Stóradals-sóknar.

5. gr.

Stjórn sjóðsins skal hafa á hendi reikningsskil hans og sömuleiðis halda gjörðabók um framkvæmdir og úthlutanir.

6. gr.

Tekjum sjóðsins (vöxtum) skal skipta til helminga milli Ásólfsskálakirkjusafnaðar og Stóradalskirkjusafnaðar. Annast stjórn sjóðsins árlega um útborgun þeirra og hlutast til um, í samráði við sóknarnefndir og stjórnir kirkjukóra við fyrrgreindar kirkjur, að tekjunum sé ávallt varið til söngmenntar.

7. gr.

Komi ár, sem tekjunum (vöxtunum) er ekki úthlutað, skal leggja þá við höfuðstólinn það ár.

8. gr.

Leita skal staðfestingar forseta Íslands á þessari skipulagsskrá.

F. h. sjóðsstjórnar,
Halldór Gunnarsson,
Holti.

REGLUGERÐ

um breytingu á reglugerð um skipulag á fólksflutningum með bifreiðum, nr. 143, 1. júní 1966.

1. gr.

Á undan 1. málsgrein 2. gr. reglugerðar nr. 143/1966, um skipulag á fólksflutningum með bifreiðum, komi ný málsgrein, sem verður 1. málsgrein, svo hljóðandi:

Sérleyfi til fólksflutninga á hverri einstakri leið veitir þeim aðila, sem starf-rækir sérleyfisferðirnar, rétt til þátttöku í hópferðaakstri með tveim bifreiðum án greiðslu hópferðaréttindagjalds. Auk þess fá sérleyfishafar rétt til að nota fastabifreiðar á sérleyfisleiðum sem varabifreiðar í hópferðum án greiðslu hópferðaréttindagjalds, þegar þær eru ekki bundnar í sérleyfisferðum. Óski sérleyfishafi þátttöku í hópferðaakstri með fleiri bifreiðum en að framan greinir, skal hann greiða fyrir það hópferðaréttindagjald, samanber 3. málsgrein þessarar greinar.

Reglugerð þessi, sem sett er samkvæmt lögum nr. 42 4. apríl 1956, um skipulag á fólksflutningum með bifreiðum, sbr. lög nr. 73/1966, staðfestist hér með til að öðlast þegar gildi og birtist til eftirbreytni öllum þeim, sem hlut eiga að máli.

Samgöngumálaráðuneytið, 13. júní 1969.

Ingólfur Jónsson.

Kristinn Gunnarsson.

REGLUGERÐ

**um breytingu á reglugerð, nr. 154 24. maí 1968
um tilkynningarskyldu íslenzkra skipa.**

1. gr.

1. grein reglugerðarinnar orðist þannig:

Öll íslenzk skip, sem búin eru talstöð, önnur en varðskip, tilkynni:

- a) Brottför sína úr höfn.
- b) Stað sinn, a. m. k. einu sinni á sólarhring, fiskiskip kl. 13—15 og farskip eftir aðstæðum.
- c) Komu sína í höfn.

2. gr.

2. grein reglugerðarinnar orðist þannig:

Texti tilkynningarinnar skal vera svo sem hér segir:

Við brottför:

Skipsheiti, kallmerki eða skipaskrárnúmer, brottfararstað og tíma.

Á sjó (kl. 13—15):

Skipsheiti, kallmerki eða skipaskrárnúmer, reitnúmer, stefnu og tíma.

Við komu í höfn:

Skipsheiti, kallmerki eða skipaskrárnúmer, komustað og tíma.

Reglugerð þessi, sem sett er samkvæmt lögum frá 28. apríl 1969, um tilkynningarskyldu íslenzkra skipa, staðfestist hér með til að öðlast þegar gildi og birtist til eftirbreytni öllum þeim, sem hlut eiga að máli.

Samgöngumálaráðuneytið, 10. júní 1969.

Eggert G. Þorsteinsson.

Kristinn Gunnarsson.

Nr. 195.

16. júní 1969.

AUGLÝSING

**um að lög nr. 29 7. apríl 1956 um atvinnuleysistryggingar, skuli taka til
Stokkseyrarhrepps í Árnassýslu.**

Samkvæmt heimild í 4. gr. laga nr. 29/1956 um atvinnuleysistryggingar, hefur félagsmálaráðuneytið ákveðið að lög um atvinnuleysistryggingar skuli taka til Stokkseyrarhrepps í Árnassýslu.

Félagsmálaráðuneytið, 16. júní 1969.

F. h. r.

Hjálmar Vilhjálmsson.

Hallgrímur Dalberg.

AUGLÝSING

um vinnumiðlun í Stokkseyrarhreppi í Árnassýslu.

Samkvæmt heimild í 1. gr. laga nr. 52 9. apríl 1956, um vinnumiðlun, hefur félagsmálaráðherra ákveðið, að vinnumiðlun skuli starfrækt í Stokkseyrarhreppi í Árnassýslu.

Um framkvæmd vinnumiðlunarinnar fer eftir lögum nr. 52/1956, um vinnumiðlun og reglugerð um vinnumiðlun nr. 130/1956.

Félagsmálaráðuneytið, 16. júní 1969.

F. h. r.

Hjálmar Vilhjálmsson.

Hallgrímur Dalberg.

18. júní 1969.

Nr. 197.

AUGLÝSING

um myntútgáfu.

Á grundvelli laga um gjaldmiðil Íslands, nr. 22 frá 23. apríl 1968, mun Seðlabanki Íslands á næstunni gefa út 5 krónu og 50 aura peninga, sem skulu vera lögaurar í allar greiðslur hér á landi með fullu ákvæðisverði. Eru peningarnir með svofeldri gerð:

1. 5 krónu peningurinn er 20.75 mm í þvermál og vegur 4 grömm. Málmhlutföll hans eru 75% kopar og 25% nikkell, sem skeikað getur um 1% innan nefndra hlutfalla. Á framhlið peningsins er tölustafurinn 5 fyrir miðju milli birkigreina og þar fyrri ofan „ÍSLAND“, en fyrir neðan „KRÓNUR“. Á bakhlið er ártalið 1969 undir skjalarmerki lýðveldisins. Rönd peningsins er slétt.
2. 50 aura peningurinn er 19.00 mm í þvermál og vegur 2.4 grömm. Málmhlutföll hans eru 79% eir. 1% nikkell og 20% zink, sem skeikað getur um 1% innan nefndra hlutfalla. Á framhlið peningsins eru tölustafirnir 50 fyrir miðju milli birkigreina og þar fyrir ofan „ÍSLAND“, en fyrir neðan „AURAR“. Á bakhlið er ártalið 1969 yfir fánamerki lýðveldisins, sem er umlukið lárviðarsveig. Rönd peningsins er riffluð.

Þetta er almenningi gert kunnugt hér með.

Viðskiptamálaráðuneytið, 18. júní 1969.

Gylfi Þ. Gíslason.

Þórhallur Ásgeirsson.

REGLUGERÐ**um fasteignaskatt í Seiluhreppi, Skagafjarðarsýslu.**

Fasteignaskatt samkvæmt 3. gr. laga nr. 51 10. júní 1964 skal innheimta með 200% álagi í Seiluhreppi.

Reglugerð þessi staðfestist hér með samkvæmt lögum nr. 51 10. júní 1964 5. gr., til þess að öðlast gildi þegar í stað og birtist til eftirbreytni öllum þeim, sem hlut eiga að máli.

Félagsmálaráðuneytið, 24. júní 1969.

Magnús Jónsson.

Hjálmar Vilhjálmsson.

Nr. 199.

25. júní 1969.

REGLUGERÐ**um breyting á reglugerð nr. 243 4. september 1968, um Síldarútvegsnefnd og útflutning saltaðrar síldar.****1. gr.**

Í stað orðanna: „Undanskilin ákvæðum laganna er flökuð síld í hvers konar umbúðum með allt að 15 kg nettóinnihaldi af síld“ í 3. mgr. 4. gr. reglugerðarinnar, komi: Undanskilin ákvæðum laganna er söltuð síld í hvers konar umbúðum með allt að 3 kg nettóinnihaldi af síld.

Reglugerð þessi er sett samkvæmt lögum nr. 62 21. apríl 1962 um Síldarútvegsnefnd og útflutning saltaðrar síldar til að öðlast þegar gildi og birtist, til eftirbreytni öllum þeim, sem hlut eiga að máli.

Sjávarútvegsmálaráðuneytið, 25. júní 1969.

Eggert G. Þorsteinsson.

Gunnlaugur E. Briem.

Nr. 200.

25. júní 1969.

REGLUGERÐ**um rekstrarstyrk ríkissjóðs til sjúkrahúsa sveitarfélaga vegna ársins 1968.****1. gr.**

Ríkissjóður greiðir sérstakan styrk vegna rekstrarhalla sjúkrahúsa sveitarfélaga samkvæmt ákvæðum fjárlaga 1969, er miðast við legudagafjölda 1968.

2. gr.

Sjúkrahúsinn falla eftir þjónustu í þrjá aðalfokka til að hljóta rekstrarstyrk. Í I. flokki eru deildaskipt sjúkrahús, þ. e. sjúkrahús með minnst þremur deildum, lyflæknisdeild, handlæknisdeild og röntgendeild.

Í II. flokki eru sjúkrahús, sem hafa sérstakan sjúkrahúslækni eða yfirlækni, auk annarrar lækniþjónustu, en falla ekki undir I. flokk. Í III. flokki eru sjúkrahús eða sjúkraskýli, sem héraðslæknar veita forstöðu.

Hver hinna þriggja flokka skiptist í tvo undirflokka, A og B.

3. gr.

Í I. flokki A eru:

Borgarspítalinn í Fossvogi frá 1. október 1968.

Í I. flokki B eru:

Borgarspítalinn í Fossvogi til 1. október 1968.

Borgarspítalinn í Heilsuverndarstöðinni við Barónsstíg.

Sjúkrahús Akureyrar.

Í II. flokki A eru:

Hvítabandið.

Sjúkrahús Akraness.

Sjúkrahús Ísafjarðar.

Sjúkrahús Neskaupstaðar.

Sjúkrahús Keflavíkur.

Í II. flokki B eru:

Sjúkrahús Húsavíkur frá 1. október 1968.

Sjúkrahús Sauðárkróks.

Sjúkrahús Árnesinga.

Sjúkrahús Siglufjarðar.

Sjúkrahús Vestmannaeyja.

Í III. flokki A eru:

Farsóttahúsið í Reykjavík.

Sjúkrahús Patreksfjarðar.

Sjúkrahús Hvammstanga.

Sjúkrahús Blönduóss.

Sjúkrahús Húsavíkur til 1. október 1968.

Sjúkrahús Seyðisfjarðar.

Sólvangur í Hafnarfirði.

Í III. flokki B eru:

Sjúkraskýli Þingeyrar.

Sjúkraskýli Flateyrar.

Sjúkraskýli Bolungarvíkur.

Sjúkraskýli Hólmavíkur.

Sjúkraskýli Vopnafjarðar.

Sjúkraskýli Egilsstaða.

4. gr.

Hlutfallstala styrkhæðar á legudag í hverjum flokki skal vera:

Í I. flokki A	100%
Í I. flokki B	90%
Í II. flokki A	70%
Í II. flokki B	60%
Í III. flokki A	50%
Í III. flokki B	40%

5. gr.

Styrkupp hæðin skiptist í krónutölu á legudag milli flokka þannig:

I. flokkur A	kr. 66.50
I. flokkur B	— 60.00
II. flokkur A	— 47.00
II. flokkur B	— 40.00
III. flokkur A	— 33.00
III. flokkur B	— 27.00

6. gr.

Fjöldi legudaga í hverju sjúkrahúsi árið 1968 reiknast samkvæmt skýrslu sjúkrahússins.

Reglugerð þessi, sem sett er samkvæmt sjúkrahúslögum nr. 54 10. júlí 1964 öðlast þegar gildi.

Í dóms- og kirkjumálaráðuneytinu, 25. júní 1969.

Jóhann Hafstein.

Jón Thors.

Nr. 201.

26. júní 1969.

AUGLÝSING

um breyting á samþykkt fyrir Vatnsveitufélag Þykkvabæjar nr. 63 29. marz 1965.

1. gr.

Við 8. gr. samþykktarinnar bætast tvær málsgreinar svo hljóðandi:

Sé ekki staðið í skilum með greiðslu vegna reksturskostnaðar (vatnsskatts), má loka fyrir vatnið, þar til greitt hefur verið.

Framantaldar greiðslur (A og B) má taka lögtaki, ásamt áföllnum innheimtu-kostnaði, ef ekki er staðið í skilum, og eru þær tryggðar með lögveði í fasteignum gjaldanda næstu 2 ár eftir gjalddaga, með forgangsveði fyrir hvers konar samnings-veði og aðfararveði.

Samþykktarbreyting þessi, sem samin er og samþykkt af Vatnsveitufélagi Þykkvabæjar, staðfestist hér með samkvæmt vatnalögum nr. 15 20. júní 1923, til þess að öðlast gildi þegar í stað, og birtist til eftirbreytni öllum þeim, sem hlut eiga að máli.

Félagsmálaráðuneytið, 26. júní 1969.

F. h. r.

Hjálmar Vilhjálmsson.

Hallgrímur Dalberg.

REGLUGERÐ

fyrir holræsi í Hnífsdal, Norður-Ísafjarðarsýslu.

1. gr.

Reglugerð þessi gildir innan marka Hnífsdals, Norður-Ísafjarðarsýslu.

2. gr.

Öll framkvæmdastörf, er varða holræsakerfi í Hnífsdal, svo og nýlagnir, viðhald, endurbætur og viðauka, annast hreppsnefnd Eyrarhrepps eða sá aðili annar, er hún felur það satrf.

3. gr.

Skylt er öllum að hlíta því, að holræsi sé lagt um eignarland þeirra eða umráðasvæði og að framfari nauðsynlegt viðhald og viðgerðir. Um bætur fyrir slíkt fer eftir ákvæðum vatnalaga.

4. gr.

Þar sem hreppurinn hefur lagt holræsi í götu, götustæði eða opið svæði, er þeim húseigendum, sem þar eiga hús og geta náð í holræsið, skylt að leggja frá húsum sínum ræsi, er flytja allt skólp frá þeim svo og regnvatn í aðalræsið. Slíkar lagnir eru á kostnað húseigenda.

Vanræki einhver að láta gera ræsi frá húsi sínu í aðalæð, innan hæfilegs frests, getur hreppsnefnd látið framkvæma verkið á kostnað húseiganda. Engar frárennslislagnir að aðalæðum má hylja fyrir en þær hafa verið viðurkenndar af starfsmönnum holræsagerðarinnar. Aðeins starfsmenn holræsagerðarinnar mega annast tengingu við aðalæð.

Engum er heimilt að leggja ræsi í aðalæð nema með leyfi hreppsnefndar.

5. gr.

Ekki er heimilt að veita frárennslis í holræsakerfið, er valdið getur skemmdum á því eða truflað rekstur þess, að dómi hreppsnefndar eða starfsmanna holræsagerðar.

6. gr.

Kostnaður allur við holræsakerfið, þar með talið viðhald, greiðist úr sveitarsjóði.

Til að standast þann kostnað ber hverjum húseiganda og lóðarhafa, sem á þess kost að tengja hús sitt við holræsakerfið eða hefur gert það, að greiða árlegt holræsagjald til sveitarsjóðs er nemi 1.0% af fasteignamati hússins og kr. 0.50 af hverjum fermetra lóðar eða óbyggðra lenda.

Nú eru hús á lóðum, sem ekkert frárennslis þurfa, skal þá húseigandi greiða fullt gjald af lóð, en ekki húsi.

Árgjald greiðist fyrir það ár, sem tenging fer fram og skal gjalddagi vera þá húseiganda er heimilt að leggja í götuæð.

7. gr.

Holræsagjaldið greiðist af húseigendum og lóðarhöfum þegar ekki er um eignarlóð að ræða, og eru þeir ábyrgir fyrir greiðslum þess gagnvart hreppsnefnd. Kröfur, sem hreppsnefndin kann að öðlast samkvæmt reglugerð þessari, má taka lögtaki á kostnað gjaldanda, og eru gjöld þessi tryggð með lögveði í húseign og lóð næstu tvö ár eftir gjalddaga með forgangsveðrétti fyrir hvers konar samnings- eða aðfararveðum.

Gjalddagi holræsagjalds er 1. maí árlega.

8. gr.

Hið árlega holræsagjald getur hreppsnefnd hækkað eða lækkað, eftir atvikum, um allt að 50% — fimmtíu af hundraði — án staðfestingar ráðuneytis.

9. gr.

Mál út af brotum á reglugerð þessari skal farið með að hætti opinberra mála.

10. gr.

Ákvæði til bráðabirgða:

Lóðagjald samkvæmt 6. grein tekur ekki gildi fyrr en síðar, er hreppsnefnd gerir sérstaka samþykkt þar um.

Reglugerð þessi, sem hreppsnefnd Eyrarhrepps hefur samið og samþykkt, samkvæmt lögum nr. 15 20. júní 1923, staðfestist hér með til að öðlast gildi þegar í stað, og birtist til eftirbreytni öllum þeim, sem hlut eiga að máli.

Félagsmálaráðuneytið, 26. júní 1969.

F. h. r.

Hjálmar Vilhjálmsson.

Hallgrímur Dalberg.

REGLUGERÐ**fyrir Vatnsveitu Hnífsdals.**

1. gr.

Vatnsveita Hnífsdals er fyrirtæki, sem Eyrarhreppur, Norður-Ísafjarðarsýslu, er eigandi að og rekur í þeim tilgangi að fullnægja vatnspörf heimila, hafnarinnar og fyrirtækja í Hnífsdal. Vatnsveitan skal rekin sem sjálfstætt fyrirtæki undir nafninu: Vatnsveita Hnífsdals.

2. gr.

Hreppsnefnd Eyrarhrepps fer með stjórn vatnsveitunnar. Oddviti (sveitarstjóri) fer með bókhald og fjárreiður og annast daglegan rekstur hennar. Heimilt er að ráða sérstaka starfsmenn fyrir vatnsveituna, að tillögu vatnsveitunefndar, er hafi eftirlit með mannvirkjum hennar og annist önnur trúnaðarstörf fyrir hana. Vatnsveitunefnd setur þeim erindisbréf en hreppsnefnd ákveður laun þeirra eftir tillögu vatnsveitunefndar.

3. gr.

Vatnsveita Hnífsdals hefur einkasölu á vatni á því svæði, sem hún nær yfir og getur fullnægt, svo og til hafnarinnar.

Vatnsveitan lætur leggja vatnsæðar um svæðið, aðalæðar og götuæðar.

4. gr.

Hver sá, sem á húseign við götu eða veg, sem vatnsæð liggur í, á rétt á að fá tengda vatnsæð frá henni við húsið, á eigin kostnað, enda sé það reist með samþykki bygginganefndar og vatnið ætlað til heimilisþarfa.

Vatnsnotkun til annarra þarf skulu að jafnaði leyfð, með nánari fyrirmælum og skilyrðum, er vatnsveitan setur hverju sinni.

Réttur húseigenda til vatnsnota skuldbindur vatnsveituna ekki til þess að tryggja, að þrýstingur í götuæðum sé ávallt nægur.

Ef sýnt þykir, að þær götuæðar, sem fyrir eru, geti ekki séð atvinnutækjum eða öðrum, sem óska eftir vatni til annarra en heimilisþarfa, fyrir nægu vatni, er notanda skylt, að greiða kostnað við nauðsynlegar úrbætur, eftir úrskurði vatnsveitunnar.

Ef vatnsæðar hafa ekki verið lagðar í götu eða veg, þar sem óskað er eftir vatnsnotum, getur vatnsveitan sett það skilyrði fyrir lögn vatnsæðar, að tryggt sé, að kostnaður við lögnina fái endurgreiddur, annað hvort samtímis af notanda eða þannig, að gjöld fyrir vatnsnotkun verði ákveðin með hliðsjón af kostnaðinum. Það er á valdi vatnsveitunnar að ákveða, hvor þessara kosta verður tekinn hverju sinni. Vatnsveitan getur einnig ákveðið, að notendur, er síðar bætast við, beri hluta stofnkostnaðar við lögnina.

Vatnsveitan hefur eignarrétt og viðhaldsskyldu á vatnsæðum (sbr. 3. gr.), enda þótt húseigendur hafi borið kostnað við lögnina í upphafi, að einhverju eða öllu leyti, nema öðruvísi sé um samið.

Vatnsveitan skal koma fyrir brunahönum í samráði við slökkvistjóra og bera kostnað af.

5. gr.

Sá, sem óskar eftir að leggja vatnsæð að húsi sínu, frá götuæð vatnsveitunnar, leggja nýlagnir, gera breytingar á eða viðbætur við eldri vatnslagnir skal útvega sér leyfi til þess hjá vatnsveitunni með nægum fyrirvara.

Umsókninni fylgi uppdráttur áritaður af viðkomandi pípulagningameistara. Vatnsveitan tekur enga ábyrgð á, að unnt sé að framkvæma verkið, vegna leiðsla eða annars, sem kann að vera því til fyrirstöðu.

6. gr.

Pípulagningameistarar og trúnaðarmenn vatnsveitunnar hafa einir rétt til að annast vatnslagnir eða bera ábyrgð á verkinu og gildir þá jafnt um nýlagnir og viðbætur eða breytingar á eldri vatnslögnum.

Starfsmönnum vatnsveitunnar er heimilt að tengja heimæðar við götuæðar. Húseiganda ber að greiða kostnaðinn.

7. gr.

Engar vatnsæðar má hylja fyrr en þær hafa verið viðurkenndar af trúnaðarmanni vatnsveitunnar.

Áliti eftirlitsmaður vatnsveitunnar, að verk sé eigi framkvæmt samkvæmt ákvæðum þessarar reglugerðar eða öðrum reglum, er settar kunna að verða, getur hann stöðvað verkið, þar til bætt hefur verið úr því, sem áfátt kann að vera.

8. gr.

Allar vatnsæðar frá vatnsveituaðum að húsi og í því eru eign húseiganda og ber hann kostnað af lögn þeirra og viðhaldi.

Að jafnaði fær hvert hús leyfi fyrir einni heimæð. Óheimilt er að tengja sama húsæðakerfi við tvær eða fleiri heimæðar.

Vatnsveitan getur ákveðið, að fleiri en eitt hús sé tengt við sömu heimæð og gefur þá fyrirmæli um vidd og legu æðarinnar. Hún getur ákveðið, hvernig skipt skuli kostnaði við framkvæmdina, ef aðilar verða ekki sammála um skiptinguna.

Því aðeins er heimilt að tengja heimæðar við hús, að þau séu foheld og upphituð. Frá þessu má vikja með samþykki trúnaðarmanns vatnsveitunnar, enda sé fylgt fyrirmælum hans um umbúnað.

Húseiganda ber skylda til að halda við vatnslögnum sínum á eigin kostnað og láta gera við leka þegar, er hans verður vart. Þótt leka hafi ekki orðið vart, getur vatnsveitan, telji hún brýna þörf á, lagt fyrir húseiganda að endurnýja vatnslagnir sínar, að nokkru eða öllu leyti. Vanræki húseigandi viðhald á vatnslögnum sínum er vatnsveitunni heimilt að annast viðgerð á hans kostnað.

9. gr.

Eftirlitsmenn vatnsveitunnar skulu hafa frjálsan aðgang að öllum vatnslögnum innan húss og skulu húseigendur gefa þær upplýsingar um vatnsnotkun, sem óskað er eftir.

10 gr.

Vatnsveitan hefur rétt til að taka úr sambandi ónotaðar vatnsæðar í eign einstaklinga, enda sé eigi sannað, að þær verði teknar í notkun innan skamms tíma.

Kostnað, sem af þessu leiðir greiðir eigandi.

11. gr.

Vatnsveitan ber ekki fjárhagslega ábyrgð á tjóni, er leiða kann af rekstrartruflunum, er verða vegna vinnu við æðar vatnsveitunnar eða af öðrum ástæðum. Þegar eldsvoða ber að höndum hafa slökkvilið, lögregla og starfsmenn vatnsveitunnar heimild til þess að gera hverjar þær ráðstafanir, sem þessir aðilar telja nauðsynlegar, og á það jafnt við um vatnsæðar í einkaeign og um vatnsæðar vatnsveitunnar.

12. gr.

Heimilt er að loka vatnsæðum hjá þeim, sem vanrækja að tilkynna bilanir á pípum eða tækjum, eyða vatni að óþörfu eða greiða ekki vatnsskatt eða stofngjald á réttum gjalddaga.

Fullan vatnsskatt ber að greiða fyrir þann tíma, sem vatnsæðar eru lokaðar.

13. gr.

Hver sá, sem veldur skaða eða skemmdum á vatni eða veitukerfi greiði fullar fébætur, auk sekta, nema þyngri refsing liggji við að lögum.

14. gr.

Vatnsskatt skal greiða af öllum húsum í Hnífsdal, sem standa við götu eða opin svæði, þar sem vatnsæðar liggja. Nú er hús, sem greiða ber vatnsskatt af ekki virt fasteignamatsvirðingu og ákveður þá vatnsveitan skattinn.

Aukavatnsskatt skal leggja á verksmiðjur, iðnaðarfyrirtæki og önnur atvinnufyrirtæki og aðra, sem nota vatn til annars en heimilisþarfa.

Aukavatnsskatt skal greiða eftir mældri notkun eða áætla af vatnsveitunni. Gjöld samkvæmt þessari reglugerð getur hreppsnefnd hækkað eða lækkað um allt að 50% — fimmtíu af hundraði — bæði einstaka liði og í heild án staðfestingar ráðuneytis.

15. gr.

Gjöld til Vatnsveitu Hnífsdals skal greiða, sem hér segir:

1. Almennur vatnsskattur:

Af íbúðarhúsum og öðrum húsum, sem vatn er lagt í 1.5% af fasteignamati hússins.

Almennur vatnsskattur skal eigi vera lægri en kr. 400.00 af hverri íbúð og kr. 250.00 af öðrum húsum.

2. Stofngjald, almennt kr. 1000.00.

3. Leiga mælis, allt að 2", kr. 1000.00 á ári.

4. Leiga mælis stærri en 2" kr. 1500.00 á ári.
5. Fyrir fjölbýlishús skal greiða stofngjald fyrir hverja íbúð.
6. Vatn selt um vatnsmæli skal greitt með kr. 1.00 hver smálest.
7. Stofngjald atvinnufyrirtækja skal vatnsveitan ákveða hvert sinn.

16. gr.

Vatnsskattur fellur í gjalddaga 1. maí árlega. Þar sem vatnsskattur er ákveðinn samkvæmt mæli eða áætlun, er heimilt að greiða hann á 4 gjalddögum, í lok hvers ársfjórðungs.

Vatnsskatt má taka lögtaki og er hann tryggður með lögveði í eigninni næstu 2 ár eftir gjalddaga, með forgangsrétti fyrir hvers konar sannings- og aðfararveði.

17. gr.

Þar sem vatn er selt samkvæmt mæli greiðir notandi kostnað við uppsetningu mælisins. Vatnsveitan sér um viðhald mæla vegna eðlilegs slits, en húseiganda ber að bæta allar skemmdir af mannavöldum og frostum.

Rjúfi einhver innsigli vatnsmælis varðar það refsingu samkvæmt almennum hegningarlögum.

Lögn vatnsæða innan húss á jafnan að vera þannig háttað, að hægt sé að nota einn mæli fyrir hvert innanhússkerfi.

18. gr.

Verði vatnsmæli eigi komið fyrir án breytinga á vatnslögn, er húseiganda skylt að láta breyta lögninni á eigin kostnað.

Húseiganda ber að tilkynna vatnsveitunni, tafarlaust, bilanir á vatnsmæli. Vatnsveitunni er heimilt að skammta vatn til annars en heimilisnotkunar. Enn fremur getur hún krafizt þess, að fyrirtæki, sem nota mikið vatn setji upp vatnsgeyma til söfnunar vatns að næturlagi. Ef fyrirmælum vatnsveitunnar er eigi sinnt innan hæfilegs frests, er heimilt að loka fyrir heimæð fyrirtækisins.

19. gr.

Óheimilt er að tengja vatnsdælur við heimæðar án leyfis vatnsveitunnar. Vatnsæðar og tæki skal tengja þannig, að eigi sé hætt á, að vatnið í æðunum óhreinkist.

Óheimilt er að tengja saman æðar vatnsveitunnar og einkavatnsæðar frá öðrum vatnsbólum.

20. gr.

Vatnsveitan getur sett nánari reglur um framkvæmd þeirra mála, sem þessi reglugerð fjallar um.

Jafnframt getur hún veitt undanþágur frá reglugerðinni, ef hún telur gildar ástæður til þess.

21. gr.

Ákvæði reglugerðar þessarar skulu gilda fyrir Skutulsfjörð og Arnardal eftir því, sem við verður komið.

22. gr.

Brot gegn þessari reglugerð varða sektum allt að kr. 5000.00 — fimm þúsund krónum — nema þyngri refsing liggi við samkvæmt öðrum lögum. Með mál út af slíkum brotum skal farið að hætti opinberra mála.

Reglugerð þessi, sem samin er og samþykkt af hreppsnefnd Eyrarhrepps, staðfestist hér með samkvæmt vatnalögum nr. 15 20. júní 1923, sbr. lög nr. 93 5. júní 1947 um aðstoð til vatnsveitna, til þess að öðlast gildi þegar í stað og birtist til eftirbreytni öllum þeim, sem hlut eiga að máli.

Félagsmálaráðuneytið, 26. júní 1969.

F. h. r.

Hjálmar Vilhjálmsson.

Hallgrímur Dalberg.

Nr. 204.

30. júní 1969.

G J A L D S K R Á

Rafmagnsveitna ríkisins.

Heildsölugjaldskrá I um raforkusölu til Rafveitu Grindavíkur, Rafveitu Miðneshrepps, Rafveitu Gerðahrepps, Rafveitu Keflavíkur, Rafveitu Njarðvíkur, Rafveitu Voga- og Vatnsleysustrandarhrepps, Keflavíkurflugvellar, Rafveitu Stokks-eyrar, Rafveitu Eyrarbakka, Rafveitu Selfoss, Rafveitu Hveragerðis og Rafveitu Húsavíkur.

Gjaldskráin gildir um sölu til framantalinna héraðsrafmagnsveitna og er almenn miðað við afhendingu orkunnar um eitt úttak við mörk orkuveitusvæðis þeirra með 6—11 kV spennu og mælingu hennar á þeirri spennuhlið.

Raforkugjald.

Aflgjald	1 880.00 kr. á árskw.
+ Orkugjald:	
Fyrir fyrstu notkun allt að 2000 klst. ársnýtingar- tíma á kw.	25.0 aurar á kwst.
Fyrir næstu notkun allt að 2000 klst. ársnýtingar- tíma á kw.	21.0 aurar á kwst.
Fyrir notkun umfram 4000 klst. ársnýtingu á kw.	20.0 aurar á kwst.

Aflmæling.

Árskw. miðast við álagstoppa, sem er meðalálág á 30 mín. tímabili. Aflgjald skal reiknað á meðaltal hæstu álagstoppa á hverju þriggja mánaða tímabili frá 1. janúar að telja.

Ársnýting.

Ársnýtingartími á klst. er raforkunotkun eins almanaksárs í kwst. deild með þeim álagstoppi á kw., sem greiða skal fyrir.

Ákvörðun aflgjalds.

Rafmagnsveiturnar áætla, í samráði við kaupanda, aflnotkun komandi árs, og er það umsamið afl sama tímabils. Reynist mesta aflsnotkun verða minni, skal þó kaupandi greiða fyrir minnst 80% af umsömdu afli.

Launafll.

Gjaldskráin er miðuð við að fastviksstuðull hjá kaupanda sé ekki lægri en 0.8 og geta rafmagnsveiturnar krafizt að kaupandi geri ráðstafanir á sinn kostnað til úrbóta, ef þessu skilyrði er ekki fullnægt.

Greiðsluskilmálar.

Rafmagnsveiturnar áætla, í samráði við kaupanda, árgreiðslu hans, miðuð við umsamið afl, og skal þeirri upphæð skipt í mánaðarlegar greiðslur, sem falla í gjalddaga fyrsta hvers mánaðar, eftir á. Hafi full greiðsla ekki borizt rafmagnsveitunum 10 dögum eftir gjalddaga reiknast 10% ársvextir á hana frá gjalddaga til greiðsludags.

Rafmagnsveiturnar hafa heimild til að stöðva afhendingu orkunnar ef greiðsla hefur ekki verið innt af hendi einum mánuði eftir gjalddaga, en tilkynna skal kaupanda um það með minnst 3ja daga fyrirvara.

Gjöld samkvæmt gjaldskrá þessari má taka lögtaki á kostnað kaupanda, sbr. 76. gr. Orkulaga nr. 58/1967.

Önnur ákvæði.

Um önnur ákvæði gildir reglugerð Rafmagnsveitna ríkisins.
Hvorki söluskattur né verðjöfnunargjald er innifalið í verðinu.

Gjaldskrá þessi er sett samkvæmt Orkulögum nr. 58/1967 og staðfestri reglugerð Rafmagnsveitna ríkisins frá 1968 og tekur hún gildi 1. júlí 1969.

Í atvinnumálaráðuneytinu, 30. júní 1969.

Ingólfur Jónsson.

Dorv. K. Þorsteinsson.

30. júní 1969.

Nr. 205.

G J A L D S K R Á**Rafmagnsveitna ríkisins.**

Heildsölugjaldskrá II um raforkusölu til Rafveitu Vestmannaeyja og Andakilsárvirkjunar.

Gjaldskráin gildir um sölu til framangreindra aðila og er almennt miðuð við afhendingu orkunnar um eitt úttak við mörk orkuveitusvæðis þeirra með 6—11 kw. spennu og mælingu hennar á þeirri spennuhlið.

Raforkugjald.

Aflgjald	1 955.00 kr. á árskw.
+ Orkugjald:	
Fyrir fyrstu notkun allt að 2000 klst. ársnýtingartíma á kw.	26.0 aurar á kwst.
Fyrir næstu notkun allt að 2000 klst. ársnýtingartíma á kw.	22.0 aurar á kwst.
Fyrir notkun umfram 4000 klst. ársnýtingu á kw.	21.0 aurar á kwst.

Aflmæling.

Árskw. miðast við álagstoppa, sem er meðalálag á 30 mín. tímabili. Aflgjald skal reiknað á meðaltal hæstu álagstoppa á hverju þriggja mánaða tímabili frá 1. janúar að telja.

Ársnýting.

Ársnýtingartími á klst. er raforkunotkun eins almanaksárs í kwst. deild með þeim álagstoppi á kw., sem greiða skal fyrir.

Ákvörðun aflgjalds.

Rafmagnsveiturnar áætla, í samráði við kaupanda, aflnotkun komandi árs, og er það umsamið afl sama tímabils. Reynist mesta aflsnotkun verða minni, skal þó kaupandi greiða fyrir minnst 80% af umsömdu aflfi.

Launafl.

Gjaldskráin er miðuð við að fasviksstuðull hjá kaupanda sé ekki lægri en 0.8 og geta rafmagnsveiturnar krafizt að kaupandi geri ráðstafanir á sinn kostnað til úrbóta, ef þessu skilyrði er ekki fullnægt.

Greiðsluskilmálar.

Rafmagnsveiturnar áætla, í samráði við kaupanda, árgreiðslu hans, miðað við umsamið afl, og skal þeirri upphæð skipt í mánaðarlegar greiðslur, sem falla í gjalddaga fyrsta hvers mánaðar, eftir á. Hafi full greiðsla ekki horizt rafmagnsveitunum 10 dögum eftir gjalddaga reiknast 10% ársvextir á hana frá gjalddaga til greiðsludags.

Rafmagnsveiturnar hafa heimild til að stöðva afhendingu orkunnar ef greiðsla hefur ekki verið innt af hendi einum mánuði eftir gjalddaga, en tilkynna skal kaupanda um það með minnst 3ja daga fyrirvara.

Gjöld samkvæmt gjaldskrá þessari má taka lögtaki á kostnað kaupanda, sbr. 76. gr. Orkulaga nr. 58/1967.

Önnur ákvæði.

Um önnur ákvæði gildir reglugerð Rafmagnsveitna ríkisins. Hvorki söluskattur né verðjöfnunargjald er innifalið í verðinu.

Gjaldskrá þessi er sett samkvæmt Orkulögum nr. 58/1967 og staðfestri reglugerð Rafmagnsveitna ríkisins frá 1968 og tekur hún gildi 1. júlí 1969.

Í atvinnuáráðuneytinu, 30. júní 1969.

Ingólfur Jónsson.

Þorv. K. Þorsteinsson.

G J A L D S K R Á

Rafmagnsveitna ríkisins.

Heildsölugjaldskrá III um raforkusölu til Rafveitu Patrekshrepps, Rafveitu Ísafjarðar, Rafveitu Sauðárkróks og Rafveitu Reyðjarfjarðar.

Gjaldskráin gildir um sölu til framantalinna héraðsrafmagnsveitna og er almennt miðuð við afhendingu orkunnar um eitt úttak við mörk orkuveitusvæðis þeirra með, 6—11 kw. spennu og mælingu hennar á þeirri spennuhlið.

Raforkugjald.

Aflgjald	2 030.00 kr. á árskw.
+ Orkugjald:	
Fyrir fyrstu notkun allt að 2000 klst. ársnýtingar- tíma á kw.	27.0 aurar á kwst.
Fyrir næstu notkun allt að 2000 klst. ársnýtingar- tíma á kw.	23.0 aurar á kwst.
Fyrir notkun umfram 4000 klst. ársnýtingu á kw.	22.0 aurar á kwst.

Aflmæling.

Árskw. miðast við álagstoppa, sem er meðalálag á 30 mín. tímabili. Aflgjald skal reiknað á meðaltal hæstu álagstoppa á hverju þriggja mánaða tímabili frá 1. janúar að telja.

Ársnýting.

Ársnýtingartími á klst. er raforkunotkun eins almanaksárs í kwst. deild með þeim álagstoppi á kw., sem greiða skal fyrir.

Ákvörðun aflgjalds.

Rafmagnsveiturnar áætla, í samráði við kaupanda, aflnotkun komandi árs, og er það umsamið afl sama tímabils. Reynist mesta aflsnotkun verða minni, skal þó kaupandi greiða fyrir minnst 80% af umsömdu afli.

Launafl.

Gjaldskráin er miðuð við að fávíksstuðull hjá kaupanda sé ekki lægri en 0.8 og geta rafmagnsveiturnar krafizt að kaupandi geri ráðstafanir á sinn kostnað til úrbóta, ef þessu skilyrði er ekki fullnægt.

Greiðsluskilmálar.

Rafmagnsveiturnar áætla, í samráði við kaupanda, árgreiðslu hans, miðað við umsamið afl, og skal þeirri upphæð skipt í mánaðarlegar greiðslur, sem falla í gjalddaga fyrsta hvers mánaðar, eftir á. Hafi full greiðsla ekki borizt rafmagnsveitunum 10 dögum eftir gjalddaga reiknast 10% ársvextir á hana frá gjalddaga til greiðsludags.

Rafmagnsveiturnar hafa heimild til að stöðva afhendingu orkunnar ef greiðsla hefur ekki verið innt af hendi einum mánuði eftir gjalddaga, en tilkynna skal kaupanda um það með minnst 3ja daga fyrirvara.

Gjöld samkvæmt gjaldskrá þessari má taka lögtaki á kostnað kaupanda, sbr. 76. gr. Orkulaga nr. 58/1967.

Önnur ákvæði.

Um önnur ákvæði gildir reglugerð Rafmagnsveitna ríkisins.
Hvorki söluskattur né verðjöfnunargjald er innifalið í verðinu.

Gjaldskrá þessi er sett samkvæmt Orkulögum nr. 58/1967 og staðfestri reglugerð Rafmagnsveitna ríkisins frá 1968 og tekur hún gildi 1. júlí 1969.

Í atvinnumálaráðuneytinu, 30. júní 1969.

Ingólfur Jónsson.

Þorv. K. Þorsteinsson.

Nr. 207.

30. júní 1969.

G J A L D S K R Á

Rafmagnsveitna ríkisins um raforkusölu í smásölu.

I. GJALDSKRÁRLIÐIR

Rafmagnsveitur ríkisins selja raforku á þann hátt og við því verði sem hér segir:

1. Lýsing.

11. Fast gjald	kr. F 1.
Orkugjald	— 10.10 á kwst.
12. Fast gjald	— F 1 + F 2
Orkugjald	— 5.20 á kwst.

2. Notkun til heimilisþarfa, búrekstrar o. fl.

21. Fast gjald	kr. F 1 + F 3.
Orkugjald	— 2.60 á kwst.

Aflmarksmæling.

23. Aflgjald, lágmarksstilling 2 kw.	kr. 6 470.00 á ári.
— frá 2 til 6 kw.	— 2 200.00 á kw. á ári.
— umfram 6 kw.	— 1 520.00 á kw. á ári.
Orkugjald af allri notkun	— 0.45 á kwst.
— af notkun umfram aflstillingu	— 5.20 á kwst.

3. Vélanotkun o. fl.

31. Fast gjald	kr. F 1 + F 2.
Lágmarksgjald	— 48 × F 1 á ári.
Orkugjald	— 5.20 á kwst.

32. Aflgjald, lágmark 2 kw.	kr. 5 300.00 á ári.
— umfram 2 kw.	— 2 650.00 á kw. á ári.
Fast gjald	— F 1 + F 3.
Orkugjald af allri notkun	— 0.92 á kwst.
34. Til súgþurrkunar á tímabilinu 1. júní til 31. október	
Aflgjald	kr. 865.00 á kw. á ári.
Fastagjald	— F 1.
Orkugjald	— 0.45 á kwst.
35. Aflgjald, lágmark 2.5 kw. (uppsett kw. í málraun véla)	— 5 300.00 á ári.
— umfram 2.5 kw.	— 2 080.00 á kw. á ári.
Fast gjald	— F 1 + F 3.
Orkugjald	— 0.92 á kwst.

4. Húshitun.

41. Fast gjald	kr. F 1 + F 4.
Orkugjald	— 1.00 á kwst.
Roftími allt að 1 klst. á dag.	
42. Fast gjald, lágmark 2 kw.	kr. F 1 + F 4.
Orkugjald	— 0.40 á kwst.
Roftími allt að 2 × 1.5 klst. á dag.	
43. Fast gjald, lágmark 2 kw.	kr. F 1 + F 4.
Orkugjald	— 0.25 á kwst.
Roftími allt að 15 klst. að degi til.	

5. Utanhússlýsing.

51. Fast gjald	kr. F 1.
Fyrir hvert götuljósker	— 6 × F 1.
Orkugjald	— 1.30 á kwst.
52. Fast gjald	kr. F 1.
Orkugjald	— 3.25 á kwst.

6. Lokun fyrir veitu.

Gjöld fyrir lokun og enduropnun á veitu, vegna vanskila, eru samtals kr. 400.00 í hvert skipti.

II. SKILGREININGAR OG ÝMIS ÁKVÆÐI

1. Föst gjöld.

F 1	kr. 65.00 á mánuði.
F 2 a. Verðlanir, skrifstofur vinnust. o. þ. h. .	— 2.60 á m ² á mánuði.
b. Gangar, geymslur o. þ. h.	— 1.35 á m ² á mánuði.
F 3	— 26.00 á gjaldeiningu á mánuði.
Gjaldeiningar eru:	
a. Fyrir fjölskylduheimili. Hvert herbergi notað eða ætlað til íbúðar, en ekki gangar, baðherbergi né geymslur. Herbergi 5 m ² eða minna reiknast hálf, en 25 m ² eða stærra, tvö.	
b. Fyrir félagsheimili, skóla, gistihús, sjúkrahús o. þ. h. 20 m ² , mælt innan útveggja, án geymslu og ganga þeim tilheyrandi.	

- c. Fyrir útihús vegna búrekstrar. Fyrstu 50 m² eða minna ein gjaldeining. Hverja næstu 100 m² ein gjaldeining.
- d. Fyrir fiskvinnslustöðvar, iðnaðar- og iðjuhús o. þ. h. 30 m² fyrir vinnslurúm, 40 m² fyrir geymslurúm.
- F 4 Hvert uppsett kw. kr. 230.00 á ári.

2. Mestaafismæling.

1. Afismæling miðast við 15 mín. meðalalag.
2. Gjaldskrárlíður 32.
 - a. Gjaldskilytt afl hvers almanaksárs sildar- og fiskimjölsverksmiðja og til hliðstæðra nota er meðaltal tveggja hæstu álestra, en álestrar fara fram í byrjun hvers mánaðar.
 - b. Gjaldskilytt afl hvers almanaksárs til annarra nota er meðaltal fjögurra hæstu álestra, en álestrar fara fram í byrjun hvers mánaðar.

3. Véla- og tækjaálag.

1. Ef fasviksstuðull hjá notanda er lægri en 0,8, skal hann gera ráðstafanir á sinn kostnað til þess að hækka fasviksstuðullinn upp í það gildi.
Notandi greiðir herra verð fyrir raforkuna meðan fasviksstuðullinn er undir 0,8.
2. Heimilt er að banna notkun rafsuðuspenna og annarra tækja, sem valda tilfinnanlegum truflunum um skemmri eða lengri tíma, eftir aðstæðum hverju sinni.

Heimilt er að taka fastagjöld af rafsuðuspennum samkvæmt F 4.

4. Verð til hitunar.

Í gjaldskránni er verð til hitunar miðað við söluverð á dísilolíu í Reykjavík, kr. 2 575.00 á tonn. Hitaverð lækki eða hækki hver kwst. um 2,4 aura á gjaldskrárlið 41 og 1 eyri á lið 42 fyrir hverjar fullar 65 krónur, sem olíutonníð hækkar eða lækkar.

5. Götulýsing.

Rafmagnsveitur ríkisins sjá um uppsetningu götulýsingarkerfis, samkvæmt ósk notanda, sem greiði stofnkostnað. Viðhald götulýsingar annast rafmagnsveiturnar á sinn kostnað.

III. HEIMTAUGARGJALD

Heimtaugargjald skal greitt samkvæmt sérstökum reglugerðum og gjaldskráum um heimtaugargjöld til Rafmagnsveitna ríkisins.

Í öllum framangreindum tölum er 7,5% söluskattur innifalinn.

Gjaldskrá þessi er sett samkvæmt Orkulögum nr. 58 29. apríl 1967, til þess að öðlast þegar gildi, og birtist til eftirbreytni öllum þeim, sem hlut eiga að máli. Jafnframt fellur úr gildi gjaldskrá nr. 325/1968.

Atvinnumálaráðuneytið, 30. júní 1969.

Ingólfur Jónsson.

Þorv. K. Þorsteinsson.

AUGLÝSING

um umferð í Kópavogskaupstað.

Samkvæmt heimild í 2. mgr. 65. gr. umferðarlaga nr. 40/1968, og að fengnum tillögum bæjarstjórnar Kópavogs, eru stöður bifreiða bannaðar á götunum Vogatunga—Dalbrekka.

Bæjarfógetinn í Kópavogi, 1. júlí 1969.

Sigurgeir Jónsson.

3. júlí 1969.

Nr. 209.

Staðfesting forsetans á skipulagsskrá fyrir Sjúkrahússjóð Höfðakaupstaðar, útgefin á venjulegan hátt að mandatum af dómsmálaráðherra 3. júlí 1969.

Skipulagsskráin er þannig:

SKIPULAGSSKRÁ

fyrir Sjúkrahússjóð Höfðakaupstaðar.

1. gr.

Sjóðurinn heitir Sjúkrahússjóður Höfðakaupstaðar. Starfssvið hans er Höfðahreppur í Húnavatnssýslu með þeim takmörkum, sem hann hefur í árslok 1947.

2. gr.

Stofnfé sjóðsins er kr. 2000.00 — tvö þúsund krónur —, er kvenfélagið Eining í Höfðahreppi hefur afhent honum.

3. gr.

Sjóðurinn tekur með þakklæti móti gjöfum og áheitum eða öðru styrktarfé, og leggst það allt við stofnfé og myndar höfuðstól sjóðsins, sem ávaxta skal í Sparisjóði Húnavatnssýslu á Blönduósi, eða annarri tryggri peningastofnun.

4. gr.

Stjórn sjóðsins skal jafnan falin þrem konum búsettum í Höfðakaupstað. Skal starfandi ljósmóðir kaптúnsins ávallt sjálfkjörin í stjórnina, en meðstjórnendur hennar kys Kvenfélagið Eining. Skulu þær konur kosnar til fjögurra ára, og ganga úr á víxl á tveggja ára fresti, í fyrsta sinn 1949, og þá eftir hlutkesti. Leggist félagið niður skulu meðstjórnendur kosnir af þeim konum búsettum í Höfðahreppi, sem náð hafa 18 ára aldri.

5 gr.

Stjórn sjóðsins annast allar framkvæmdir hans. Hún skal halda gerðabók, skal færa í hverja þeirra skipulagsskrá sjóðsins, enn fremur alla reikninga, er sjóðinn varða, fundargerðir stjórnarinnar, eignaskrá, í lok hvers reikningsárs, sem er almanaksárið, og annað það, er varðar hag sjóðsins. Hlotnist sjóðnum minningargjafir um látna menn eða konur, skal einnig færa í gerðabókina árlega sérstaka

nákvæma skrá yfir þær. Kvenfélaginu Eining ber að kjósa tvo endurskoðendur reikninga sjóðsins, og skulu þeir hafa erffirlit með að skipulagsskrá hans sé fylgt. Þeir skulu vera búsettir í Höfðakaupstað.

6. gr.

Markmið sjóðsins er að beita sér fyrir og styrkja sjúkrahúsbýggingu í Höfðakaupstað, einnig megi verja sjóðnum til annarra heilbrigðismála hér í Höfðakaupstað.

7. gr.

Þegar sjóðurinn, að dómi sjóðsstjórnar, er orðinn nægilegur til að hefja sjúkrahúsbýggingu, skal þegar byrja á byggingunni.

8. gr.

Með skipulagsskrá þessari er úr gildi numin skipulagsskrá fyrir Sjúkrahússjóð Höfðakaupstaðar frá 3. október 1947.

9. gr.

Leita skal staðfestingar forseta Íslands á skipulagsskrá þessari, og hún birt í B-deild Stjórnartíðina.

Staðfesting forsetans á skipulagsskrá fyrir Minningar- og Líknarsjóð Kvenfélags Laugarnessóknar, útgefin á venjulegan hátt að mandatum af dómsmálaráðherra 7. júlí 1969.

Skipulagsskráin er þannig:

SKIPULAGSSKRÁ

fyrir Minningar- og Líknarsjóð Kvenfélags Laugarnessóknar, Reykjavík.

1. gr.

Sjóðurinn heitir Minningar- og Líknarsjóður Kvenfélags Laugarnessóknar.

2. gr.

Sjóðurinn var stofnaður af fjölskyldunni á Laugarnesvegi 50, til minningar um látna systur og mágkonu, Rannveigu J. Einarasdóttur, er dó 7. janúar 1946. Stofnfé sjóðsins var kr. 1000.00 (eitt þúsund krónur).

3. gr.

Tilgangur sjóðsins er að styrkja sjúka félaga eða aðra, sem félagskonur langar til að gleðja, þegar þrengir að.

4. gr.

Tilgangi sínum hyggst sjóðurinn að ná með því að auka stofnféð á þann hátt að gefa út minningarkort, halda hlutaveltu, bazar og þess háttar.

5. gr.

Stjórn sjóðsins skipa 3 konur og 2 til vara. Starfstími þeirra skal vera eitt ár í senn. Kosnar skulu þær vera á aðalfundi félagsins, er halda skal í febrúarmánuði ár hvert. Stjórnin skiptir sjálf með sér verkum. Tveir endurskoðendur skulu kosnir á aðalfundi ár hvert, og skulu þeir starfa árlangt, eins og stjórnin.

6. gr.

Stjórnin skal ávaxta sjóðinn á tryggum stað. Hún ræður úthlutun úr sjóðnum, og heldur fundi svo oft sem þurfa þykir. Formaður boðar fundi. Einfaldur meiri hluti atkvæða, stjórnar og varastjórnar, ræður úrslitum, þegar taka skal ákvarðanir um gjafir eða styrki úr sjóðnum. Í öðrum málum ræður einfaldur meiri hluti atkvæða aðalstjórnar. Stjórnin leggur fram endurskoðaða reikninga sjóðsins árlega á aðalfundi kvenfélagsins. Skulu reikningarnir miðaðir við almanaksárið.

Stjórnin skal hafa alla forgöngu um fjáröflun til sjóðsins.

7. gr.

Beiðni um styrk úr sjóðnum má senda einhverri úr stjórn sjóðsins. Stjórnarmeðlimir mega eiga frumkvæði að styrkveitingum, ef augljós þörf er, eða þeir vilja láta bróðurþel og kærleika félaganna koma fram í gjöf frá sjóðnum.

8. gr.

Ekkert má veita úr sjóðnum, fyrr en hann er orðinn kr. 100 000.00 — eitt hundrað þúsund krónur —, og þá upphæð má ekki skerða. Þegar sjóðurinn hefur náð þessari upphæð, má veita úr honum, eftir fjárbag sjóðsins hverju sinni. Verðbréf, sem sjóðnum kunna að áskotnast, skulu leggjast við höfuðstól, og fer um ráðstöfun vaxta þeirra eins og um aðra vexti sjóðsins.

9. gr.

Hætti Kvenfélag Laugarnessóknar störfum, skal sjóðurinn geymast í vörzlu biskups, þar til annað félag verður endurvakið á sama stað, er starfi að sama markiði og samþykki skipulagsskrá þessa í aðalatriðum.

10 gr.

Skipulagsskrá þessari má ekki breyta, úr fella eða við auka, nema rætt hafi verið á tveim félagfundum, hvorum eftir annan, og skal annar fundurinn vera aðalfundur. Breytingar eru því aðeins gildar, að þær hafi fengið $\frac{2}{3}$ hluta greiddra atkvæða á síðari fundinum.

11 gr.

Leita skal staðfestingar á skipulagsskrá þessari og er þar með úr gildi fallin eldri skipulagsskrá sjóðsins frá 31. marz 1952.

Reykjavík, 24. júní 1969.

Í stjórn Minningar- og Líknarsjóðs Kvenfélags Laugarnessóknar.

Sigríður Ásmundsdóttir. Ásta Jónsdóttir. Jenny Bjarnadóttir.

G J A L D S K R Á

fyrir Vatnsveitu Bíldudals.

1. Árlegur vatnsskattur. Af fasteignamatsverði húsa skal greiða árlegan vatnsskatt 1.2%. Lágmark kr. 500.00.
2. Aukavatnsskattur. Sé vatn notað til annars en heimilisnotkunar og vatn ekki selt eftir mæli, skal greiða af fasteignaverði húsa árlegan aukavatnsskatt 1.2%.

3. Vatnssala samkvæmt uppsettum mæli:
Fyrir hvern rúmmetra vatns kr. 1.20.
Ársleiga fyrir mæla:

Stærð mælis	5— 10	m ³ /kls.	kr. 250.00
—	—	10— 20	—	— 300.00
—	—	20— 50	—	— 500.00
—	—	50—100	—	— 700.00

4. Vatnssala til skipa. Fyrir hvern rúmmetra vatns kr. 15.00.
Sé vatn afgreitt í nætur- eða helgidagavinnu er afhendingarmanni heimilt að taka sérstaka þóknun.
5. Tengigjald. Kr. 1 000.00.
6. Enduropnun heimæða. Kr. 200.00.

Gjaldskrá þessi, sem hreppsnefnd Suðurfjarðarhrepps hefur samið og samþykkt, staðfestist hér með samkvæmt vatnalögum nr. 15 20. júní 1923, til þess að öðlast gildi þegar í stað, og birtist til eftirbreytni öllum þeim, sem hlut eiga að máli.

Félagsmálaráðuneytið, 7. júlí 1969.

Eggert G. Þorsteinsson.

Hallgrímur Dalberg.

Nr. 212.

14. október 1969.

REGLUGERÐ

um ávana- og fíkniefni.

Samkvæmt 4. gr. laga um tilbúning og verzlun með ópíum o. fl., nr. 14 20. júní 1923, sbr. lög nr. 43 2. maí 1968 um breyting á þeim lögum, er hér með úrskurðað, að ákvæði nefndra laga gildi um eftirtalin efni, auk lyfja og efna þeirra, sem falla undir 1. og 2. gr. laganna, þar sem sannað er við vísindalega rannsókn, að þau má misnota eða hafa lík skaðvænleg áhrif sem efni þau, sem nefnd eru í 2 gr.:

Kannabis (marihuana), lyselgið (LSD), meskalín (peyote) og psílócybin, svo og hvers konar blöndur og samsetningar, sem þessi efni hafa að geyma.

Dóms- og kirkjumálaráðuneytið 14. október 1969.

Jóhann Hafstein.

Baldur Möller.

REGLUGERÐ

um holræsi í Suðurfjarðahreppi.

1. gr.

Þegar hreppurinn hefur látið leggja holræsi í veg, götu eða annað opið svæði, eða þar sem hreppurinn hefur tekið að sér viðhald og endurnýjun eldri holræsa, er þeim húseigendum, er þar eiga hús að eða í námunda við, skylt að leggja á sinn kostnað ræsi frá húsinu, er flytji allt skolp frá því út í aðalræsi. Regnvatn af húsum og lóðum skal einnig, eftir því sem unnt er, leiða í ræsi.

2. gr.

Öll framkvæmdastörf, er holræsakerfi kauptúnsins varða, svo sem: viðhald, endurbætur, viðauka og umsjón alla, annast maður, sem hreppsnefnd felur það, undir yfirumsjón hreppsnefndar. Er engum heimilt að leggja ræsi í aðalræsi, nema að fengnu leyfi þessara aðila og er mönnum skylt að hlýta í öllu fyrirmælum þeirra um gerð og legu ræsis og annað þess háttar, er máli skiptir í sambandi við það.

3. gr.

Kostnaður allur við holræsakerfið greiðist úr sveitarsjóði. Til að standast þann kostnað ber hverjum húseiganda, sem á hús við veg, götu eða opið svæði, þar sem holræsi er lagt í, að greiða holræsagjald til hreppsins, kr. 300.00 árlega, af hverri íbúð og auk þess gjald, sem miðast við fasteignamat húseignanna 4%.

Gjöld þessi getur hreppsnefnd hækkað eða lækkað eftir ástæðum um allt að 30%.

4. gr.

Húseigendum ber að greiða holræsagjaldið og bera þeir einir ábyrgð á greiðslu þess. Holræsagjaldið má taka lögtaki og er það tryggt með lögveði í eigninni næstu 2 ár eftir gjalddaga með forgangsrétti fyrir hvers konar sammingsveði og aðfararveði.

Gjalddagi holræsagjaldsins er 1. sept. ár hvert.

5. gr.

Brot gegn reglugerð þessari varða sektum, allt að kr. 2000.00, nema þyngri refsing liggji við samkvæmt lögum. Með mál út af brotum á reglugerð þessari skal farið að hætti opinberra mála.

Reglugerð þessi, sem samin er og samþykkt af hreppsnefnd Suðurfjarðarhrepps, staðfestist hér með samkvæmt vatnalögum nr. 15 20. júní 1923, til að öðlast gildi þegar í stað og birtist til eftirbreytni öllum þeim, sem hlut eiga að máli.

Félagsmálaráðuneytið, 7. júlí 1969.

Eggert G. Þorsteinsson.

Hallgrímur Dalberg.

REGLUGERÐ

fyrir Vatnsveitu Bíldudals.

1. gr.

Vatnsveita Bíldudals er fyrirtæki, sem Suðurfjarðahreppur er eigandi að, og rekur í þeim tilgangi að fullnægja vatnspörf heimila, hafnar og fyrirtækja á Bíldudal.

2. gr.

Vatnsveitan skal rekin sem sjálfstætt fyrirtæki undir nafninu Vatnsveita Bíldudals.

Hreppsnefnd Suðurfjarðahrepps fer með stjórn vatnsveitunnar, sem er eign Suðurfjarðahrepps. Oddviti eða sveitarstjóri annast daglegan rekstur vatnsveitunnar.

3. gr.

Vatnsveita Bíldudals hefur einkaleyfi til reksturs vatnsveitu og sölu á vatni á því svæði, sem vatnsveitan nær yfir og hún getur fullnægt.

4. gr.

Hver sá, sem á húseign við götu eða veg, sem vatnsæð liggur í, á rétt á að fá vatnsæð tengda frá henni á eigin kostnað við húsið, enda sé það reist með samþykki byggingarnefndar og vatnið ætlað til heimilisnota.

Vatnsafnot til annarra þarfa skulu að jafnaði leyfð með nánari fyrirmælum og skilyrðum sem vatnsveitan setur hverju sinni.

Réttur húseigenda til vatnsafnota skuldbindur ekki vatnsveituna til þess að tryggja að þrýstingur í götuæðum sé ávallt nægilegur. Ef vatnsæðar hafa ekki verið lagðar í veg eða götu, þar sem óskað er eftir vatnsafnotum, getur vatnsveitan sett það skilyrði fyrir lögn vatnsæðar, að tryggt sé, að kostnaður fáiast endurgreiddur, annað hvort með beinni þátttöku notenda eða með því að gjöld fyrir vatnsnotkun verði ákveðin með hliðsjón af kostnaðinum.

Vatnsveitan getur einnig ákveðið, að notendur, er síðar bætast við, beri hluta af stofnkostnaði við lögnina.

Vatnsveitan hefur eignarrétt og viðhaldsskyldu á aðfærsluæðum sem liggja í götu eða vegum, enda þótt húseigendur hafi í upphafi borið að einhverju eða öllu leyti þann kostnað er af lögninni leiddi. Vatnsveitan skal á eigin kostnað koma fyrir og sjá um viðhald á brunahönum í kaupþíuninu.

5. gr.

Sá, er óskar eftir að leggja vatnsæð frá götuæð vatnsveitunnar skal senda hreppsnefnd umsókn þar um. Umsókn þessi skal vera skrifleg og skal tilgreina til hvers vatnið er ætlað, stærð hússins og fasteignamat ef til er og áætlað vatnsmagn, ef vatnið á að nota til annars en heimilisnotkunar.

6. gr.

Enginn má leggja vatnsæð frá vatnsæðum veitunnar, nema að fengnu leyfi vatnsveitunnar og eftir fyrirmælum starfsmanna hennar bæði um efni og tilhögun verksins.

Hverjum húseiganda ber að greiða allan kostnað við lagningu vatnsæða frá aðalæð í hús sín og annast viðhald þeirra. Skylt er hverjum húseiganda að gera tafarlaust við vatnsæðar sínar komi leki að þeim.

7. gr.

Stjórn Vatnsveitunnar og mönnum í hennar umboði er heimilt að fara um hús og lóðir, þar sem heimæðar liggja, til athugunar á vatnsæðum og eftirlits með vatnsnotkun. Þyki útbúnaði að einhverju leyti ábótavant, skal húseigandi tafarlaust láta bæta úr því, ella er hreppsnefnd heimilt að láta gera það á kostnað húseiganda. Enn fremur er heimilt að loka vatnsæðum fyrir þeim, sem vanrækja að gera við bilanir á lögnum eða tækjum, eyða vatni að óþörfu eða standa í vanskilum við vatnsveituna. Fullan vatnsskatt ber einnig að greiða fyrir þann tíma, sem vatnsæðar eru lokaðar af ofangreindum sökum. Stjórn Vatnsveitunnar getur fyrirskipað takmörkun á vatnsnotkun sé skortur á vatni. Þá getur hún lokað fyrir vatnið, þegar þörf krefur, vegna miðlunar eða framkvæmda við vatnsveituna, enda skal það tilkynnt áður, sé þess nokkur kostur.

8. gr.

Skylt er hverjum manni að láta af hendi land eða landsafnot í þarfir vatnsveitunnar, svo og mannvirki og þola þær eignakvaðir, óhagræði og takmarkanir á afnotarétti sem vatnsveitan kann að hafa í för með sér, enda komi fullar bætur fyrir samkvæmt mati ef ekki næst samkomulag.

9. gr.

Vatnsveitan ber ekki fjárhagslega ábyrgð á tjóni, er leiða kann af rekstrartruflunum, er verða vegna bilunar á aðalæðum eða vegna vinnu við vatnsveituna eða af öðrum ástæðum.

Ef eldsvoða ber að höndum hafa slökkviliðið, lögreglan og starfsmenn vatnsveitunnar heimild til þess að gera hverjar þær ráðstafanir, sem nauðsynlegar mega teljast, hvort heldur á vatnsæðum í einkaeign eða eign vatnsveitunnar.

10. gr.

Til þess að standa straum af kostnaði við vatnsveituna skal innheimta árlegan vatnsskatt af öllum húseignum, sem tengd eru vatnsveitunni. Vatnsskatturinn skal miðaður við ákveðinn hundradshluta af fasteignarmatsverði húseignar.

Einnig skal greiða vatnsskatt af öllum húsum, sem liggja að aðalæðum vatnsveitunnar, enda þótt þau noti ekki vatn frá vatnsveitunni. Heimilt er vatnsveitunni að ákveða vatnsskatt af húsum, sem ekki hafa verið virt fasteignarmatsvirðingu og af óbyggðum lóðum, er liggja að aðalæðum vatnsveitunnar.

Aukaskatt skal leggja á þá sem nota vatn til annars en heimilisþarfa, ef vatn er ekki selt eftir mati samkvæmt 11. gr.

11. gr.

Vatnsveitunni er heimilt að setja upp vatnsmæli hjá þeim, sem nota vatn til annars en heimilisnotkunar.

Vatnsveitan er eigandi mælisins, en húseigandi greiðir kostnað við uppsetningu hans og árlega leigu fyrir afnot.

Húseiganda ber að tilkynna vatnsveitunni tafarlaust bilanir á vatnsmæli, er hann kann að verða var við.

12. gr.

Hreppsnefnd setur gjaldskrá fyrir vatnsveituna og skal hún hljóta staðfestingu félagsmálaráðuneytisins áður en hún öðlast gildi.

13. gr.

Reigningsár vatnsveitunnar er almanaksárið og annast oddviti eða sveitarstjóri reikningshald, innheimtu og greiðslur.

Gjalddagi vatnsskatts er 1. júlí ár hvert og greiðist vatnsskattur í einu lagi fyrir það almanaksár. Önnur gjöld samkvæmt gjaldskrá vatnsveitunnar er heimilt að innheimta í lok hvers ársfjórðungs.

Húseigandi ber ábyrgð á greiðslu vatnsskatts og annarra gjalda samkvæmt gjaldskrá og má taka þau lögtaki, og einnig eru þau tryggð með lögveði í húseigninni næstu tvö ár eftir gjalddaga, með forgangsveði fyrir hvers konar sammingsveði og aðfararveði, án tillits til eigandaskipta.

14. gr.

Brot á reglugerð þessari varða sektum allt að kr. 5000.00 — fimm þúsund krónum — nema þyngri refsing liggja við að lögum. Sektarféð rennur í sjóð vatnsveitunnar. Valdi nokkur skemmdum á veitukerfinu skal hann bæta það eftir mati tveggja óvilhallra manna.

Með mál út af brotum á reglugerð þessari skal farið að hætti opinberra mála.

Reglugerð þessi, sem hreppsnefnd Suðurfjarðarhrepps hefur samið og samþykkt, staðfestist hér með samkvæmt vatnalögum nr. 15 20. júní 1923, sbr. lög nr. 93 5. júlí 1947, um aðstoð til vatnsveitna, til þess að öðlast gildi þegar í stað og birtist til eftirbreytni öllum þeim, sem hlut eiga að máli.

Félagsmálaráðuneytið, 7. júlí 1969.

Eggert G. Þorsteinsson.

Hallgrímur Dalberg.

G J A L D S K R Á

yfir efnarannsóknir, er Rannsóknastofnun fiskiðnaðarins annast.

1. gr.

Gjöld fyrir almennar efnarannsóknir, sem Rannsóknastofnun fiskiðnaðarins annast, skulu vera sem hér segir:

Fóðurmjöl:

Framleiðslusýnishorn: (Vatn, fita, prótein og salt)	kr.	560.00
Einstakar efnagreiningar:		
Vatn	—	110.00
Salt	—	125.00
Protein (Kjeldahl)	—	225.00
Fita	—	170.00
Aska	—	110.00
Ammoníak	—	110.00
Sandur	—	145.00
Kalcium	—	200.00
Fosfór	—	200.00
Meltanlegt protein	—	450.00
Lysine nýtanlegt	—	900.00
Natrium nitrit	—	300.00

Notroso-dimethylamin	kr. 560.00
Óbundnar fitusýrur í mjölfitu	— 200.00
Sýrustig pH	— 100.00

Útflutningssýnishorn:

Fyrir mjölmagn að 100 tonnum	kr. 725.00 (Vottorð kr. 150.00)
Fyrir mjölmagn frá 100 að 500 tonnum ..	— 950.00 (Vottorð — 150.00)
Fyrir mjölmagn frá 500 tonnum	— 1 100.00 (Vottorð — 150.00)
Fyrir útflutningssýnishorn á sildarmjöli eða loðnumjöli bætast	kr. 300.00
vegna ákvörðunar á natríum nitrit.	

Aminosýrur:

a. Lysine, Histidine, Ammonia, Arginine, Aspartic Acid, Threonine, Serine, Glutamic Acid, Proline, Glycine, Alanine, Valine, Isoleucine, Leucine, Tyrosine og Phenylalanine ..	kr. 2 500.00
b. Methionine og Cystine	— 1 500.00
Fullkomin Aminosýrugreining	— 4 000.00

Lýsi:

A-vítamín, bein mæling	kr. 175.00
A-vítamín, með Morton & Stubb leiðrétt	— 520.00
Óbundnar fitusýrur	— 110.00
Sýrutala	— 110.00
Joðtala	— 225.00
Sáputala	— 260.00
Ósápuhæft	— 470.00
Eðlisþyngd (Pyknometer)	— 170.00
Peroxið gildi	— 200.00
Litur (Lovibond einingar)	— 100.00
Vatnsinnihald (með Toloul eimingu)	— 170.00
Vatn og óhreinindi (í skilvindu)	— 100.00
Ljósbrót (Refractive Index)	— 125.00
Natríum sápa	— 200.00
Fyrir útflutningssýnishorn bætast kr. 150.00 fyrir vottorð.	

Salt:

Klorid (titer)	kr. 170.00
Kalcium	— 210.00
Magnium	— 210.00
Sulfat	— 210.00
Óleysanlegt í vatni	— 210.00
Raki og bundið vatn	— 210.00
Járn	— 210.00
Kopar	— 250.00
Fullkomin efnagreining	— 1 250.00

Sild:**I. Undirbúningsvinna:**

Miðað við 100 sildar:

a. Sild lengdarmæld, vigtuð, hausskorin, slógdregin, flökuð og hökkuð	kr. 350.00
b. Sild lengdarmæld, vigtuð, hausskorin, slógdregin og hökkuð	— 250.00

c. Sild vigtuð, flökuð og hökkuð	kr. 200.00
d. Sild lengdarmæld, vigtuð og hökkuð	— 100.00
Fyrir undirbúningsvinnu af 50 sildum eða færri greiðist hálf gjald.	
II. Einstakar efnagreiningar:	
Fita	— 170.00
Salt	— 125.00
Vatn	— 110.00
Smásjárrannsóknir:	
Einföld rannsókn, án litunar	kr. 75.00
Einföld rannsókn, með litun	— 150.00—200.00
Greining á spunaefni	— 150.00
Greining á spunaefni + vigt	— 225.00
Talning í smásjá	— 225.00
Gerlarannsóknir:	
Talning við ræktun, einskonar	kr. 175.00
Talning við ræktun, tvennskonar	— 275.00
Talning við ræktun, þrennskonar	— 375.00
Cólitíter, 6 glös	— 140.00
Cólitíter, 10 glös (forpróf) eða M.P.N.	— 175.00
Cóli-greining (eftir forpróf)	— 75.00—210.00
Talning, einskonar + cólitíter, 6 glös	— 275.00
Talning, einskonar + cólitíter M.P.N.	— 300.00
Talning, tvennskonar + cólitíter M.P.N.	— 400.00
Talning, tvennskonar + cólitíter forpróf	— 400.00
Salmonella (kvalitatívt próf)	— 350.00—600.00
Stafylokókkar (Coagulase próf)	— 250.00
Talning í uppþvottavatni (+ þrúfuglós)	— 140.00
Undirbúningur sýnishorn (þrúfuglós, hökkun, mólun o. fl.)	— 30.00—130.00
Mjólkurrannsóknir o. fl.:	
Litprófun (reduktase)	kr. 70.00
Storchs-prófun	— 50.00
Fosfataseprófun I	— 60.00
Fosfataseprófun II	— 225.00
Katalase í smjöri	— 110.00
Eðlisþyngd með flotvog	— 50.00
Eðlisþyngd með pyknometer	— 170.00
Feiti (Gerber) mjólk og rjóma	— 50.00
Feiti (Gerber) rjómais	— 75.00
Sýrustig (titration)	— 50.00
Þurrefni	— 110.00
Klórtíter í mjólk	— 110.00
Frítt klór í vatni	— 75.00
Skyngmat (organoleptic test)	— 75.00—200.00
Niðursuðuvörur:	
Framleiðslusýnishorn (vatn, salt, pH, vigt o. fl.)	kr. 125.00
Geymsluþol (pH, vigt, dós o. fl.)	— 40.00
Vottorð	— 75.00—150.00

2. gr.

- a. Gjald fyrir efnarannsóknir, sem ekki eru tilgreindar í þessari skrá, ákveðast með hliðsjón af sambærilegum rannsóknum eða í samræmi við þann tíma og kostnað, sem slíkar rannsóknir krefjast.
- b. Gjaldskrá sú, er að framan greinir, miðast við, að rannsókn fari fram hjá Rannsóknastofnun fiskiðnaðarins án óeðlilega mikils undirbúnings á sýnishornum þeim, sem rannsökuð eru. Verði rannsókn að fara fram utan Rannsóknastofnunarinnar, skal reikna útlagðan ferðakostnað og kaup sérfræðings.

3. gr.

Þegar sýnishornataka á útfluttu mjöli eða lýsi er á vegum Rannsóknastofnunar fiskiðnaðarins, greiðast kr. 200.00 fyrir hvert sýnishorn auk launa starfsmannsins, sem annast sýnishornatökuna.

Þegar sýnishornataka á útfluttum niðursuðuvörum er á vegum Rannsóknastofnunar fiskiðnaðarins, greiðast aðeins laun starfsmannsins og ferðakostnaður.

4. gr.

Forstjóra er heimilt að veita afslátt á gildandi gjaldskrá, ef um er að ræða fyrirfram, samningsbundnar rannsóknir eða rannsóknaverkefni, er hafa visindalegt eða almennt hagnýtt gildi.

Gjaldskrá þessi er sett samkvæmt lögum nr. 64 21. maí 1965, um rannsóknir í þágu atvinnuveganna til að öðlast þegar gildi og birtist til eftirbreytni öllum þeim, sem hlut eiga að máli.

Sjávarútvegsmálaráðuneytið, 8. júlí 1969.

Eggert G. Þorsteinsson.

Jón L. Arnalds.

9. júlí 1969.

Nr. 216.

REGLUGERÐ**um 6. flokk veðdeildar Búnaðarbanka Íslands.****1. gr.**

Veðdeildinni er heimilt að gefa út nýjan flokk bankavaxtabréfa og verða þau kölluð 6. flokkur. Ákvæði 16. gr. 3. mgr. laga nr. 115 7. nóvember 1941 tekur ekki til þessa flokks bankavaxtabréfa.

Fjárhæðir bréfanna skulu vera 100 000.00, 50 000.00, 10 000.00 og 5000.00 krónur og skal hver deild hafa sérstakt bókstafseinkenni, en hvert bréf tölusett. Bankavaxtabréfunum skulu fylgja 20 vaxtamiðar.

Bankavaxtabréfin skulu afhent eingöngu til greiðslu á lausaskuldum bænda vegna framkvæmda, sem þeir hafa ráðist í á árunum 1961—1968, að báðum meðtöldum.

2. gr.

Til tryggingar bankavaxtabréfum þessum er:

1. Veðskuldabréf þau, sem veðdeildarflokkurinn fær frá lántakendum.
2. Varasjóður veðdeildarflokksins.
3. Ábyrgð rikissjóðs.

Ef taka þarf til trygginganna, skal það gert í þeirri röð, sem að framan greinir.

3. gr.

Vextir af bankavaxtabréfunum skulu vera 8½% á ári, er greiddast eftir á fyrir eitt ár í senn hinn 2. maí ár hvert.

4. gr.

Afborgun og endurgreiðslum lána skal varið til innlausnar bankavaxtabréfanna og fer eftir hlutkesti, sem notarius publicus hefur umsjón með. Þegar hlutkesti hefur farið fram, skal auglýsa í Lögbirtingablaðinu með 6 mánaða fyrirvara, tölurnar á bankavaxtabréfum þeim, er upp hafa komið til innlausnar. Gjaldalagi innleystra bréfa og vaxtamiða er 2. maí ár hvert.

5. gr.

Fé veðdeildarflokksins má lána gegn veði í fasteignum bænda. Lánsfjárhæðin má eigi vera hærri en svo, að hún, ásamt áhvilandi skuldum á fyrri veðréttum fari ekki fram úr 75% af matsverði veðsins.

Lánstíminn skal vera allt að 20 árum.

Ársvextir skulu vera 9%, þar í innifalið ½% kostnaðartillag til varasjóðs.

Lánin eru greidd í bankavaxtabréfum, sbr. 1. gr.

6. gr.

Að öðru leyti gilda almenn ákvæði laga nr. 115 7. nóvember 1941 um Búnaðarbanka Íslands, III. kafli 13. til 30. gr. og fyrirmæli um veðdeild bankans frá 30. apríl 1930, að því er snertir lánaflokk þennan.

Reglugerð þessi er sett samkvæmt lögum nr. 115 7. nóvember 1941, um Búnaðarbanka Íslands, og lögum nr. 31 25. apríl 1969 og öðlast þegar gildi.

Landbúnaðarráðuneytið, 9. júlí 1969.

Ingólfur Jónsson.

Gunnlaugur E. Briem.

Staðfesting forsetans á skipulagsskrá fyrir Minningarsjóð séra Páls Sigurðssonar, sóknarprestis í Bolungarvík, útgefin á venjulegan hátt að mandatum af dómsmálaráðherra, 10. júlí 1969.

Skipulagsskráin er þannig:

SKIPULAGSSKRÁ

fyrir Minningarsjóð séra Páls Sigurðssonar, sóknarprestis í Bolungarvík.

1. gr.

Sjóðurinn heitir: Minning séra Páls Sigurðssonar.

2. gr.

Sjóðurinn er stofnaður í minningu um séra Pál Sigurðsson, fyrsta sóknarprest Hólsprestakalls í Bolungarvík, á 65. fæðingardegi hans, 29. ágúst 1949, fyrir forgöngu Bolvíkingafélagsins í Reykjavík. Stofnendur eru nokkrir fyrrverandi Bolvíkingar og vinir séra Páls.

3. gr.

Stofnfé sjóðsins er kr. 1245.00. Tekjur hans eru auk árlegra vaxta, það fé er honum kann að berast sem gjafir, áheiti, minningargjafir, eða á annan hátt.

4. gr.

Tilgangur sjóðsins er að stuðla að fegrun Hólskirkju, utan sem innan, og umhverfi hennar. Má til þess nota helming árlegra tekna sjóðsins. Hinn helmingurinn sé lagður við höfuðstólinn, sem aldrei má skerða. Þegar sjóðurinn er orðinn kr. 25 000.00 má verja öllum tekjum hans í samræmi við tilgang sjóðsins. Sé sá hluti teknanna, sem ætlaður er til notkunar, ekki notaður í eitt eða fleiri ár, leggst hann við sjóðinn í bili. Sjóðurinn sé ávaxtaður í Sparisjóði Bolungarvíkur eða annarri tryggri peningastofnun.

5. gr.

Stjórn sjóðsins skipa: Sóknarprestur Hólsprestakalls, formaður sóknarnefndar Hólssóknar og ein kona, er ávallt sé kosin af safnaðarfundum samtímis sóknarnefnd. Sjóðsstjórnin skiptir með sér verkum.

6. gr.

Stjórn sjóðsins annast reikningshald hans. Hún semur árlega reikning sjóðsins og leggur hann fyrir safnaðarfund, endurskoðaðan, ásamt reikningi kirkjunnar.

7. gr.

Skipulagsskrá þessari verður ekki breytt nema allir stjórnendur sjóðsins séu breytingu sammála og safnaðarfundur samþykki.

8. gr.

Með skipulagsskrá þessari er úr gildi numin skipulagsskrá fyrir Minningarsjóð séra Páls Sigurðssonar, sóknarprests í Bolungarvík, frá 16. júlí 1953.

9. gr.

Leita skal staðfestingar forseta Íslands á skipulagsskrá þessari.

11. júlí 1969.

Nr. 218.

A U G L Ý S I N G**um staðfestingu á skipulagsupprætti af Búðardalskaupþúni í Laxárdalshreppi.**

Samkvæmt skipulagslögum nr. 19 21. maí 1964, hefur ráðuneytið hinn 7. júlí 1969 staðfest skipulagsupprátt af Búðardalskaupþúni í Laxárdalshreppi.

Uppdráttur þessi hefur hlotið þá meðferð, sem lög nr. 19/1964 gera ráð fyrir og hefur verið samþykktur af hreppsnefnd Laxárdalshrepps og skipulagsstjórn ríkisins.

Félagsmálaráðuneytið, 11. júlí 1969.

Eggert G. Þorsteinsson.

Hallgrímur Dalberg.

AUGLÝSING

um breyting á gjaldskrá Rafmagnsveitu Reykjavíkur, nr. 8 23. janúar 1968.

1. gr.

Við 3. gr. bætist nýr töluliður 6, svo hljóðandi:
Þegar jarðstrengsheimtaug er stækkuð, skal greiða fullt heimtaugargjald fyrir hina þegar jarðstrengsheimtaug er stækkuð, skal greiða fullt heimtaugargjald fyrir hina nýju heimtaug að frádregnu hálfu gjaldi hinnar fyrri heimtaugar, hvorutveggja miðað við gildandi gjaldskrá, þegar breytingin fer fram. Þegar breytingar af þessu tagi fara fram í heilum hverfum er heimilt að jafna gjöldunum niður á húseigendur.

2. gr.

13. gr. gjaldskrárinnar hljóði svo:

- a. Rafmagnsveitu Reykjavíkur er heimilt að breyta gjaldskrá þessari til samræmis við verðbreytingar samkvæmt hlutfallsgrundvelli, sem fæst úr síðasta ársreikningi rafmagnsveitunnar, enda sé grundvöllurinn lagður fyrir stjórn veitustofnana borgarinnar til staðfestingar. Ef fyrirhuguð gjaldskrárhækkun nemur meira en 20%, skal leita staðfestingar ráðherra.

Þættir þeir, sem tekið skal tillit til, eru: orkukaup, verðjöfnunargjald, laun, vélakostnaður og efni. Gjaldskrárbreytingar samkvæmt framansögðu er heimilt að framkvæma allt að tvisvar á ári, jafnan miðað við 1. janúar og 1. júlí. Fyrirhugaðar gjaldskrárbreytingar skulu tilkynntar Orkustofnun, áður en þær taka gildi.

Telji Borgarstjórn Reykjavíkur nauðsyn á, að ráðstafanir séu gerðar til að draga úr rafmagnsnotkun, er henni m. a. heimilt að hækka rafmagnsverðið á notkun umfram meðalnotkun í hverjum gjaldskrárlið allt að 10-földu verði. Í útreikningi meðalnotkunar skal tekið tillit til orku- og aflþarfar.

- b. Verð orku um hvern mæli reiknist í heilum krónum, þannig að færri aurum en 50 sé sleppt, en ella sé upphæðin hækkuð upp í næstu heila krónu.

3. gr.

Aftan við gjaldskrána bætist ný grein, er verði 21. gr. svo hljóðandi:

Gjaldskrá þessa skal endurskoða í heild eigi síðar en að fimm árum liðnum.

Gjaldskrárbreyting þessi staðfestist hér með samkvæmt vatnalögum nr. 15 20. júní 1923, og orkulögum nr. 58 29. apríl 1967, til þess að öðlast þegar gildi.

Atvinnumálaráðuneytið, 11. júlí 1969.

Ingólfur Jónsson.

Þorv. K. Þorsteinsson.

REGLUGERÐ**um gangstéttargjöld í Hafnarfirði.****1. gr.**

Þar sem bæjarstjórnin lætur leggja steinlímdar, hellulagðar og aðrar jafnvandaðar gangstéttir, skulu þær greiddar að $\frac{2}{3}$ úr bæjarsjóði, en að $\frac{1}{3}$ af þeim, sem lóðarrétt hafa að götunni.

Kostnaði þeim, sem lóðarhöfum ber að greiða, skal jafnað niður fyrir hverja götu eða þann hluta götunnar, sem gangstétt hefur verið lögð í, eftir lengd lóðarinnar meðfram götu.

Þar sem einungis er gert ráð fyrir gangstétt öðrum megin götu, má skipta kostnaðinum milli lóðarhafa beggja megin götunnar.

2. gr.

Fyrir öllum kröfum, sem bæjarstjórnin öðlast á hendur húseigendum og lóðar-eigendum samkvæmt reglugerð þessari, hefur bæjarsjóður lögveð í húsinu eða lóð-inni, og gengur sá veðréttur fyrir öllum veðskuldum samkvæmt samningi næstu 2 ár eftir gjalddaga.

3. gr.

Lögtaksréttur fylgir öllum kröfum samkvæmt reglugerð þessari.

Reglugerð þessi, sem samin er og samþykkt af bæjarstjórn Hafnarfjarðar, staðfestist hér með samkvæmt lögum nr. 18 18. maí 1920, til þess að öðlast gildi þegar í stað og birtist öllum þeim, sem hlut eiga að máli.

Félagsmálaráðuneytið, 11. júlí 1969.

Eggert G. Þorsteinsson.

Hallgrímur Dalberg.

AUGLÝSING**um breyting á gjaldskrá fyrir Hitaveitu Laugaráss í Biskupstungum.****1. gr.**

Gjöld fyrir dreifingu heita vatnsins greiðast þannig á ári:

1. Eftir vatnsmagni kr. 13 550 sekl. Sé vatnið notað eingöngu til búreksturs, skal ekki frekara gjalds krafizt.
2. Fasteignagjöld:
 - a. Af íbúðarhúsum kr. 14.00 pr. m³ á ári.
 - b. Af iðnaðar- og verkstæðishúsum kr. 10.00 pr. m³ á ári.
3. Lágmarksgjald skal þó ekki vera minna en kr. 4 000.00 fyrir hvern notanda.
4. Öll gjöld í gjaldskrá þessari miðast við utanmál húsa.
5. Gjöld fyrir heitt vatn til annarra nota en framan greinir, ákveður stjórnarnefnd Laugaráshéraðs hverju sinni.

6. Full hitaveitugjöld skal greiða frá þeim tíma að umsókn hefur komið fram um aðild að hitaveitunni og umsækjandi á kost á tengingu heimæðar frá stofnað eða síðustu greiningu dreifiæðar.

2. gr.

Stofngjöld skulu vera sem hér segir:

1. Af hverjum dældum sekl. kr. 10 000.00.
2. Af íbúðarhúsum kr. 10.00 pr. m³.
3. Af iðnaðar- og verkstæðishúsum kr. 7.00 pr. m³.
4. Lágmarksgjald skal þó ekki vera minna en kr. 4 000.00.
5. Stofngjöld greiðast þegar umsækjandi á kost á tengingu heimæðar sbr. 3. gr.
6. málsliðs.

Gjaldskrárbreyting þessi, sem samin er af stjórnarnefnd Laugaráshéraðs staðfestist hér með samkvæmt lögum nr. 3 31. jan. 1953 um hitaveitur utan Reykjavíkur til að öðlast gildi frá 1. janúar 1968, og birtist til eftirbreytni öllum þeim, sem hlut eiga að máli.

Félagsmálaráðuneytið, 16. júlí 1969.

Eggert G. Þorsteinsson.

Hallgrímur Dalberg.

REGLUGERÐ

um breytingu á hafnarreglugerð nr. 127 25. apríl 1966, um breytingu á hafnarreglugerð fyrir Akureyrarkaupstað, nr. 42 11. marz 1964.

1. gr.

Gjöld til hafnarinnar samkvæmt 23. gr., 25. gr., 26. gr. og 32. gr. reglugerðarinnar hækki um 20% frá því er greinir í fyrstnefndri reglugerð nr. 127/1966.

2. gr.

2. málsgrein a- liðs 25. greinar reglugerðarinnar orðist þannig:
Undanþegin bryggjugjaldi eru herskip, varðskip, björgunarskip, vitaskip og skemmtiferðaskip.

3. gr.

43. grein reglugerðarinnar orðist þannig:
Brot gegn reglugerð þessari varðar sektum allt að kr. 100 000.00, nema þyngri refsing liggji við, samkvæmt almennum lögum.

Reglugerð þessi, sem sett er samkvæmt hafnalögum nr. 48 29. apríl 1967, staðfestist hér með til að öðlast þegar gildi og birtist til eftirbreytni öllum þeim, sem hlut eiga að máli.

Samgöngumálaráðuneytið, 18. júlí 1969.

Eggert G. Þorsteinsson.

Kristinn Gunnarsson.

REGLUGERÐ

um breytingu á hafnarreglugerð fyrir Ísafjarðarhöfn nr. 96 29. maí 1964.

1. gr.

36. gr. orðist þannig:

Við útreikning hafnargjalda af skipum skal alltaf talið í heilum rúmlestum, en sleppa brotum.

Hafnargjöld greiðast af hæstu rúmlestatölu skipsins meðan það stendur í höfninni.

2. gr.

38. gr. orðist þannig:

- a. Fiskiskip, sem eru eign búsettra manna á Ísafirði, og skrásett þar, svo og Djúp- báturinn, og ekki eru í millilandasiglingum, skulu greiða lestagjald einu sinni á ári 6 krónur fyrir hverja brúttórúmlest.
- b. Öll önnur skip, sem koma til hafnarinnar, nema varðskip, vitaskip, björgunarskip, rannsóknarskip, skip, með skirteini sem skemmtiferðaskip, skulu greiða 120 aura fyrir hverja brúttórúmlest. Strandferðaskip ríkissjóðs greiði þó aðeins 60 aura fyrir hverja brúttórúmlest.
- c. Ef skip, sem siglir eftir fyrir fram auglýstri áætlun, kemur aftur áður en liðnir eru 7 dagar frá því það greiddi síðast lestagjald, ber því eigi að greiða gjaldið í það sinn.

3. gr.

40. gr. orðist þannig:

Hvert skip, sem leggst við hafnarbakka, hvar sem er í höfninni eða að skipi, sem liggur við bólvirki eða bryggju, skal greiða bryggjugjald eftir stærð skipsins, talið í heilum rúmlestum, en brotum skal sleppa.

Gjöldin skulu vera sem hér segir:

- a. Fiskiskip, sem eru eign búsettra manna á Ísafirði, skrásett þar og Djúpbaturn, og eru ekki í millilandasiglingum, greiða árlega 12.00 kr. af hverri brúttórúmlest.
- b. Öll aðkomuskip greiði 50 aura af hverri brúttórúmlest fyrir hvern hálfan sólarhring. Minnsta gjald skal þó vera 50.00 kr. í hvert sinn. Varðskip, vitaskip, skemmtiferðaskip og björgunarskip eru undanþegin bryggjugjaldi.
- c. Fyrir sérstaka notkun á bryggjum, bólvirkjum og uppfyllingum, svo sem aðgerði á fiski, flökum, fiskverkun, síldarsöltun, vörugeymslu o. fl., skal hafnarnefnd ákveða sérstakt gjald eða semja við viðkomandi aðila. Hafnarvörður tilkynni jafnóðum öll slík afnot til hafnargjaldkera.

4. gr.

45. gr. orðist þannig:

Öll skip, sem stærri eru en 50 brúttórúmlestir, skulu hvort sem þau nota hafnsögumann eða ekki, vera skyld til að greiða hafnsögugjald í fyrsta skipti á hverju ári, er þau koma á höfnina og leggjast við festar innan hafnarmerkja, sjá 1. gr.

Komi skip oftár á sama ári og fari ekki nema á ytri höfnina, skal það eigi greiða hafnsögugjald, nema það noti hafnsögumann. Innri höfnin er Pollurinn og sundin innan við Kaldáreyri.

Herskip, varðskip, björgunarskip, vitaskip ríkissjóðs, skemmtiferðaskip og skip, sem sérstaklega eru tilgreind í 10. gr., eru undanþegin hafnsögugjaldi, nema þau noti hafnsögumann.

5. gr.

41. gr. orðist þannig:

Sérstakt árlegt gjald skal greiða fyrir notkun báta hafnarinnar. Árgjaldið greiða öll þau skip, sem skrásett eru á Ísafirði og fiskveiðar stunda og auk þeirra þau skip önnur, sem nota bátahöfnina.

Gjöldin skulu vera:

- a. Skip skrásett á Ísafirði greiði kr. 14.00 af hverri brúttórúmllest árlega en minnst 65.00 kr.
- b. Skip skrásett utan Ísafjarðar greiði kr. 50.00 af hverri brúttórúmllest árlega, en minnst 140.00 krónur.

6. gr.

44. gr. orðist þannig:

Hafnsögugjöld skulu greidd samkvæmt eftirfarandi gjaldskrá:

- a. Fyrir leiðsögn til hafnarinnar kr. 480.00 fyrir hvert skip auk 1 krónu fyrir hverja brúttórúmllest, allt að 10 000 rúmllestum og 30 aura fyrir hverja brúttórúmllest, fram yfir 10 000. —
- b. Fyrir leiðsögn frá höfninni 360.00 krónur fyrir hvert skip, auk 60 aura fyrir hverja brúttórúmllest, allt að 10 000 rúmllestum og 30 aura fram yfir 10 000.
- c. Fyrir færslu skipa um höfnina:
480.00 krónur fyrir skip innan við 100 brúttórúmllestir, 600.00 krónur fyrir skip 100—500 brúttórúmllestir og 850.00 krónur fyrir skip stærri en 500 brúttórúmllestir.

7. gr.

Gjöld samkvæmt 49. gr. reglugerðarinnar (vörugjaldskrá), hækki um 20%.

8. gr.

1. málsgrein 66. gr. reglugerðarinnar orðist þannig:

Brot gegn reglugerð þessari varðar sektum allt að 100 000.00 krónum, nema þyngri refsing liggji við samkvæmt almennum lögum.

Reglugerð þessi, sem sett er samkvæmt hafnalögum nr. 48 29. apríl 1967, staðfestist hér með til að öðlast þegar gildi og birtist til eftirbreytni öllum þeim, sem hlut eiga að máli.

Samgöngumálaráðuneytið, 18. júlí 1969.

Eggert G. Þorsteinsson.

Kristinn Gunnarsson.

REGLUGERÐ

fyrir Vatnsveitu Hólshrepps.

1. gr.

Hreppsnefnd Hólshrepps hefur einkarétt til reksturs vatnsveitu og sölu vatns á því svæði, er hún nær yfir, og getur fullnægt, svo og á Bolungarvíkurhöfn.

2. gr.

Hreppsnefnd fer með yfirstjórn vatnsveitunnar. Hreppsnefnd og sveitarstjóri annast öll framkvæmdastörf, er vatnsveituna varðar, svo og viðhald vatnsveitunnar

og umsjá alla. Hreppsnefnd skal heimilt að ráða sérstakan umsjónarmann vatnsveitunnar, er hafi eftirlit með vatnsveitukerfinu og annist öll þau störf í þágu vatnsveitunnar, er henta þykir. Hreppsnefnd getur löggilt sérstaka vatnsvirkja, til að annast viðhald og viðauka við vatnsveituna í samráði við hreppsnefnd, og er þeim skylt að fara í öllu eftir þeim reglum, er hreppsnefnd setur þar um.

3. gr.

Reikningsár vatnsveitunnar er almanaksárið, og annast sveitarstjóri reikningshaldið, innheimtu og greiðslur. Reikningar vatnsveitunnar skulu endurskoðaðir af endurskoðendum hreppsreikninga og fylgja hreppsreikningum ár hvert.

4. gr.

Hreppsnefnd lætur leggja vatnsæðar svo víða um kaupúnið, sem fært þykir og þörf krefur, svo að húseigendur eigi greiðan aðgang að þeim við veg, götu eða annað almenningssvæði, er lóðir þeirra liggja að eða eru í námunda við.

Vatnsveitan skal sjá um viðhald og endurbætur á stofnæðum hinna eldri vatnsveitna, sem tengdar hafa verið við vatnsæðar vatnsveitu hreppsins.

5. gr.

Hver sá, sem komast vill í samband við Vatnsveitu Hólshrepps, skal senda hreppsnefnd umsókn þar um. Umsóknin skal vera skrifleg og henni skulu fylgja upplýsingar um áætlaða vatnsnotkun og til hvers vatn skuli notað.

6. gr.

Enginn má leggja vatnsæðar frá vatnsæðum vatnsveitunnar, nema að fengnu leyfi hreppsnefndar og eftir fyrirmælum hennar, bæði um efni og tilhögun verksins. Hverjum húseiganda ber að greiða allan kostnað við lagningu vatnsæða frá aðalæð í hús sín og annast viðhald þeirra.

Fyrir tengingu heimæða skal greiða kr. 2000.00 fyrir hverja tengingu, enda veiti vatnsveitan aðgang að lokuðum krana í aðalæð.

7. gr.

Skylt er hverjum húseiganda, er vatnsæð hefur, að halda vatnsæðum sínum vel við og láta tafarlaust gera við þær, ef leki kemur að þeim. Hann skal sérstaklega gæta þess, að ekki frjósi í æðunum.

Enginn má eyða vatni að óþörfu.

8. gr.

Hreppsnefnd, umsjónarmanni og löggiltum vatnsvirkjum er heimilt að fara um hús manna, þar sem vatnsæðar liggja, til þess að athuga þær og tæki þau, er sett eru í samband við þær. Ef þeim þykir útbúnaði í einhverju ábótavant, skal tafarlaust bætt úr því á kostnað eiganda.

9. gr.

Heimilt er hreppsnefnd að loka vatnsæðum fyrir þeim, sem vanrækja að láta gera við bilanir á pípum eða tækjum, eyða vatni að óþörfu eða greiða ekki vatnsskatt á réttum gjalddaga. Fullan vatnsskatt ber einnig að greiða fyrir þann tíma, sem vatnsæðar eru lokaðar af þessum sökum. Hreppsnefnd getur fyrirskipað takmörkun á vatnsnotkun, sé skortur á vatni. Þá getur hún lokað fyrir vatnið, þegar þörf krefur, vegna hreinsunar eða annarra framkvæmda við vatnsveituna, enda skal það tilkynnt áður, sé þess nokkur kostur.

10. gr.

Skylt er hverjum manni að láta af hendi land og landafnot í þarfir vantsveitunnar, svo og mannvirki, ef rök mæla með því, og þola þær eignakvaðir, óhagræði og takmarkanir á afnotarétti, sem vatnsveitan kann að hafa í för með sér, sé ekki önnur úrlausn fyrir hendi, enda komi fullar bætur fyrir samkvæmt mati, ef ekki næst samkomulag.

11. gr.

Af öllum húsum á vatnsveitusvæðinu, sem metin eru til fasteignamats, og tengd eru vatnsveitu hreppsins, skal greiða vatnsskatt, er nemi 2% af fasteignamatsverði árlega, þó þannig, að lægsta gjald af íbúð skal vera kr. 800.00 -- átta hundruð krónur —. Af gripahúsum, heitingaskúrum og slíkum húsum skal lægsta gjald vera kr. 500.00 — fimm hundruð krónur —.

12. gr.

Af húsum þeim, sem nota mikið vatn til annarra þarfa en heimilisnotkunar, svo sem: hraðfrystihús, fiskverkunarstöðvar, verksmiðjur, þvottahús, iðnaðarfyrirtæki, gistihús o. s. frv., skal greiða 3% af fasteignamatsverði húsanna, ef vatn er ekki selt eftir mæli skv. 13. gr.

13. gr.

Hreppsnefnd er heimilt að setja upp vatnsmæla hjá þeim fyrirtækjum eða einstaklingum, sem nota mikið vatn, og skal þá greiða kr. 1.00 fyrir hverja smálest upp að 1000 smálestum, en kr. 0.50 fyrir hverja smálest, sem umfram er.

Viðhald og endurnýjun vatnsmæla skal vera í höndum notenda og á þeirra kostnað.

14. gr.

Sé vatn ekki selt eftir mæli samkvæmt 13. gr., er heimilt að innheimta aukavatnsskatt svo sem hér segir: Af hverri tunnu uppsaltaðrar síldar kr. 0.75, af hverju máli (sild), sem lagt er upp til bræðslu, kr. 0.30, af hverri smálest af frystum landbúnaðar- og sjávarafurðum, kr. 10.00, af hverri smálest af saltfiski og skreið, kr. 10.00, af hverri kind, sem slátrað er, kr. 0.30, af hverjum stórgrip, sem slátrað er, kr. 0.50.

15. gr.

Ef vatn er selt til skipa, skal söluverð vera kr. 15.00 — fimmtán krónur — fyrir hverja smálest, en minnsta gjald skal þó vera kr. 50.00 — fimmtíu krónur — fyrir fiskiskip, en kr. 100.00 — eitt hundrað krónur — fyrir önnur skip. Þá er hreppsnefnd heimilt að ákveða, að hafnarsjóður Hólshrepps greiði vatnsveitunni eftir mæli eða ákveðna upphæð á ári í vatnsskatt eftir nánari ákvörðun hreppsnefndar, enda hafi höfnin allar tekjur af vatnssölu þeirri, er fram fer við höfnina, að undanskildum framleiðslugjöldum sjávarafurða.

16. gr.

Skip, sem vatnsveitan hefur afhent vatn, má ekki, að viðlögðum sektum, fara af höfninni fyrr en vatnið er greitt, nema gjaldfrestur hafi verið veittur.

17. gr.

Þvottaplön greiði árlega kr. 10 000.00 — tíu þúsund krónur — í vatnsskatt.

18. gr.

Gjöld samkvæmt reglugerð þessari getur hreppsnefnd hækkað eða lækkað um allt að 50% — fimmtíu af hundraði —, bæði einstaka liði og í heild, án staðfestingar ráðuneytisins.

19. gr.

Gjaldár vatnsveitunnar er almanaksárið. Gjaldddagi vatnsskatts er 1. júlí ár hvert og greiðist vatnsskatturinn í einu lagi fyrir liðið ár. Vatnsskattur samkvæmt 14. gr. fellur í gjalddaga um leið og varan er framleidd eða flutt á skipsfjöl til útflutnings.

Húseigandi ber ábyrgð á greiðslu vatnsskatts, sem má taka lögtaki, og einnig er hann tryggður með lögveði í húseigninni næstu tvö ár eftir gjalddaga með forgangsveði fyrir hvers konar sammingsveði og aðfararveði, án tillits til eigendaskipta.

20. gr.

Bannað er að taka vatn úr brunahönum vatnsveitunnar eða setja hreyfivélar í samband við hana, nema með leyfi hreppsnefndar eða þess aðila, sem hreppsnefnd hefur falið slökkvistarfi í kaupúninu.

21. gr.

Brot á reglugerð þessari varða sektum allt að 2000.00 krónum, nema þyngri refsing liggi við að lögum. Sektarféð rennur í sveitarsjóð. Valdi nokkur skemmdum á vatnsveitukerfinu, skal hann bæta það eftir mati tveggja óvilhallra manna.

Mál út af brotum á reglugerð þessari skal farið með að hætti opinberra mála.

Reglugerð þessi, sem samin er og samþykkt af hreppsnefnd Hólshrepps, staðfestist hér með samkvæmt vatnalögum, nr. 15 20. júní 1923, sbr. lög nr. 93 5. júní 1947, um aðstoð til vatnsveitna, til þess að öðlast gildi þegar í stað og birtist til eftirbreytni öllum þeim, sem hlut eiga að máli.

Jafnframt er úr gildi felld reglugerð fyrir vatnsveitu Bolungarvíkur nr. 105 26. maí 1943 og breyting á þeirri reglugerð nr. 84 25. júlí 1959.

Félagsmálaráðuneytið, 31. júlí 1969.

Eggert G. Þorsteinsson.

Hallgrímur Dalberg.

20. október 1969.

Nr. 225.

AUGLÝSING

um gjald fyrir afnot stöðumælareita í Reykjavík.

Samkvæmt heimild í 65. gr. umferðarlaga nr. 40 23. apríl 1968 hefur eftirfarandi verið ákveðið:

Á Hverfisgötu frá Lækjargötu að Klapparstíg og á bifreiðastæði á horni Rauðarárstígs og Hverfisgötu verður gjald fyrir afnot stöðumælareita fimm krónur fyrir hverjar byrjaðar 30 mínútur.

Lögreglustjórinn í Reykjavík, 20. október 1969.

Sigurjón Sigurðsson.

REGLUGERÐ

um búfjársæðingar.

1. gr.

Búfjársæðingar skulu framkvæmdar á þann hátt, að gætt sé til hins ítrasta, að sjúk-dómar berist ekki með þeim. Vali kynbótagripa skal hagað á þann veg, að eigi séu líkur til, að fram komi erfðagallar á afkvæmum. Búnaðarfélag Íslands hefur yfir-umsjón og leiðbeiningar með rekstri sæðingarstöðva og kynbótastarfsemi þeirra.

2. gr.

Búnaðarsambönd og búfjarrætarsamtök, eða einstaklingar, sem hafa í hyggju að setja á stofn sæðingarstöð, skulu senda umsókn um það til Búnaðarfélags Íslands ásamt upplýsingum um tilhögun og útbúnað stöðvarinnar. Fallist Búnaðarfélag Íslands á nauðsyn þess, að stöðinni sé komið á stofn, og á starfstilhögun hennar, veitir það heimild til að starfrækja hana, að fengnu áliti yfirdýralæknis um það, að tilhögun og útbúnaður stöðvarinnar sé svo fullkominn, að viðhlítandi sé með tilliti til hreinlætis við starfið og heilbrigði þess búfjár, sem nota skal á stöðinni.

Þeir, sem veita sæðingarstöðvum daglega forstöðu, skulu hafa lokið námskeiði í búfjársæðingum við viðurkennda sæðingarskóla erlendis og auk þess starfað við sæðingar eigi skemur en $\frac{1}{2}$ ár.

Sæðingarmenn skulu áður en þeir hefja störf, hafa aflað sér þekkingar á bygg-ingu og starfsemi getnaðarfæra búfjárins og hlotið góða þjálfun við framkvæmd verksins. Skylt er stjórnanda sæðingarstöðva að fylgast með starfi sæðingar-manna, er hann hefur í þjónustu sinni, og veita þeim leiðbeiningar og fræðslu í starfinu, er þurfa þykir.

3. gr.

Umráðamenn sæðingarstöðva, sem hafa í hyggju að ráða sérfræðing í búfjár-sæðingum til að veita sæðingarstöð forstöðu, skulu sækja skriflega til Búnaðarfélags Íslands og yfirdýralæknis um samþykki fyrir ráðningunni. Í umsókninni skal tilgreind menntun sérfræðingsins, prófvottorð frá sæðingarskóla og störf hans við sæðingarstöðvar.

Forstöðumaður sæðingarstöðvar eða sá aðili, sem starfrækir sæðingarstöð, skal sækja skriflega um leyfi til Búnaðarfélags Íslands fyrir aðra starfsmenn stöðvarinnar, sem ætlað er að starfa við búfjársæðingar eða töku og meðferð búfjársæðis. Umsókninni skulu fylgja upplýsingar um kunnáttu og þjálfun hlutaðeigandi starfs-manna í störfum, er lúta að sæðingum. Búnaðarfélagi Íslands er heimilt að gefa út leyfisbréf fyrir slíka starfsmenn að fengnum meðmælum yfirdýralæknis. Skal þar nánar tilgreint um starfssvið þeirra og skyldur.

Öllum öðrum en þeim, sem lokið hafa prófi frá viðurkenndum sæðingarskólum eða hafa fengið slík leyfisbréf, sem hér um ræðir, er óheimilt að starfa við búfjársæðingar.

Dýralæknum er þó heimilt að starfa við búfjársæðingar, enda þótt þeir hafi ekki lokið prófi frá sérstökum viðurkenndum sæðingarskólum.

4. gr.

Skylt er sæðingarstöðvum að láta fara fram árlegt eftirlit með heilbrigði alls búfjár á stöðinni eða oftár, ef yfirdýralæknir óskar þess. Er héraðsdýralæknum skylt að annast eftirlit þetta, framkvæma töku sýnishorna o. þ. h., enda sjái stöðin

þeim fyrir nauðsynlegri aðstoð til þess og veiti þær upplýsingar, sem nauðsynlegar eru og ókað er eftir.

Veikist gripur, sem notaður er á sæðingarstöð, skal þegar í stað gera héraðsdýralækni aðvart, og er óheimilt að nota gripinn, fyrr en dýralæknir gefur leyfi til þess.

Áður en nýir gripir eru teknir á sæðingarstöð, skal fyrst fara fram ítarleg heilbrigðisskoðun á þeim, einkum að því er tekur til getnaðarfæra. Jafnframt skal kanna heilbrigði búfjár á þeim stöðum, þar sem gripurinn hefur dvalið, og láta fara fram frekari rannsókn á gripum þeim, sem kynbótagripurinn hefur dvalið með áður, ef ástæða þykir til. Ef um vafaatriði er að ræða í sambandi við slíka rannsókn, eða ef upplýsingar eru ónógar, er héraðsdýralækni heimilt í samráði við yfirdýralækni, að láta einangra hina nýju gripi um ákveðið tímabil, áður en þeir eru teknir í notkun á stöðinni.

Komi upp næmur sjúkdómur, sem hætta er á, að geti breiðzt út vegna starfsemi sæðingarstöðva, ef brotið er gegn reglum um þrífnað og hreinlæti, er héraðsdýralækni heimilt í samráði við yfirdýralækni að takmarka eða stöðva sæðingar um stundarsakir.

Sæðingarstöðvum er skylt að gera skriflegt yfirlit yfir sjúkdómstilfelli, sem þar koma fyrir samkv. fyrirsögn og í samráði við viðkomandi héraðsdýralækni.

Þegar sæðingarstarfsemi er hafin á nýjum svæðum, skal leita hjá viðkomandi heilbrigðisyfirvöldum greinilegra upplýsinga um heilsufar búfjár á svæðinu, enn fremur skal þess vandlega gætt, að hlíta í einu og öllu þeim ákvæðum, sem á hverjum tíma eru í gildi um takmarkanir á flutningi búfjár og búfjarsæðis.

Komi upp rökstuddur grunur um, að gripur, sem notaður er á sæðingarstöð, sé haldinn næmum búfjarsjúkdómi, skal einangra hann svo lengi sem þurfa þykir. Telji héraðsdýralæknir nauðsynlegt að fella grip, sem þannig sýkist, til að koma í veg fyrir útbreiðslu sjúkdómsins eða vegna þess, að sterkar líkur séu fyrir því, að gripurinn nái ekki bata, má skjóta málinu til úrskurðar yfirdýralæknis. Sérstök rannsókn skal látin fara fram á gripum, sem felldir eru af þessum ástæðum.

Óheimilt er að hafa annað búfé í húsum sæðingarstöðva en það sem notað er í sambandi við sæðistökur. Ekki má leiða undir gripi þann tíma sem þeir eru notaðir til sæðistöku.

5. gr.

Á sæðingarstöðvum skulu vera björt, rúmgóð og vönduð gripahús, veggir, stíur, básar og gólf gerð úr efni, sem auðvelt er að þrifa og sótthreinsa. Umhverfi húsanna skal vera þurr og þrífalegt, og girðingar og réttir örugglega gripheldar. Öllum gripum skal halda eins hreinum og kostur er, og sérstök hreinsun skal fara fram á gripum fyrir sæðistöku, ef þörf krefur.

Herbergi, sem notuð eru til sæðistöku, skulu vera rúmgóð, björt og hrein. Þar má eigi geyma aðra hluti en þá, sem þar eru nauðsynlegir vegna starfsins. Svo skal um búa, að gólf sé óskreipt, og góð aðstaða skal vera til að þrifa herbergið á fullkominn hátt.

Við sæðistöku skal nota sérstök hlífðarföt, sem auðvelt er að halda hreinum, og skulu þau eigi notuð við önnur störf. Þar sem sæðitaka og meðhöndlun sæðis fer fram, skal forðast umgang manna, er þar þurfa eigi störfum að gegna.

Vinnuherbergi, þar sem fram fer rannsókn sæðis, þynning, þökkun, merking o. þ. h. skal vera bjart, loftgott og þrífalegt með fullkominni upphitun. Þar skal vera rennandi vatn, heitt og kalt, handlaug, vinnuborð, hillur og geymsluskápar, enn fremur önnur nauðsynleg tæki til starfseminnar, t. d. kæligeymsla, áhöld til dauðhreinsunar, smásjá o. s. frv.

Á dreifingarstöðvum og við flutning á sæði skal þess gætt, að geymsluþol sæðis skerðist sem minnst og girða skal fyrir, að ruglingur á sæði úr einstökum gripum geti átt sér stað. Ítrasta hreinlætis skal gætt við meðferð á sæði og áhöldum, svo hætta á smitdreifingu verði sem minnst.

Héraðsdýralæknir skal fylgjast reglulega með þrifnaði og hreinlæti á sæðingarstöðinni, og skal hann veita starfsmönnum leiðbeiningar um smitgát, sóttþreinsun og sóttvarnir, ef þörf krefur.

6. gr.

Öll áhöld, sem notuð eru til sæðistöku, blöndunar, þökkunar og sæðisdælingar, skulu vera af fullkominni gerð og þannig við haldið, að ávallt sé auðvelt að þrifa þau og sóttþreinsa.

Halda skal nákvæma dagbók um sæðistöku úr hverjum grip, magn, gæði, blöndun og dreifingu, svo að ávallt sé auðvelt að rekja hve víða, hvar og hvenær sæði úr hverjum grip hefur verið notað. Þökkun og merking sæðis skal gerð á þann hátt, að ekki sé hætt á, að mistök við val á sæði geti átt sér stað. Við alla meðferð sæðis skal haft í huga að skerða geymsluþol þess sem minnst.

Þeir, sem starfa við sæðisdælingar, skulu halda dagbók um störf sín samkvæmt nánari fyrirmælum ráðunauta Búnaðarfélags Íslands í búfjárrækt. Skylt er að skrásetja hvern nautgrip með nafni og/eða númeri og aldri og merkja sauðfé með númeri, svo að mistök komi eigi til greina síðar, t. d. við endurteknar sæðingar eða leit að foreldri. Skrár skulu færðar á þann veg að auðvelt sé að finna hve margt heldur við hverju karldýri á hverjum tíma. Þeir, sem annast búfjársæðingar, skulu klæðast hentugum, hreinum hlífðarfötum og skófátnaði, sem auðvelt er að hreinsa og sóttþreinsa. Þeir skulu vinna verk sín eins hreinlega og frekast er kostur og halda áhöldum og útbúnaði ávallt hreinum, svo að girt sé fyrir smithættu af völdum illa hirtra sæðingartækja.

7. gr.

Óheimilt er að flytja búfjársæði milli fjárskiptahólfa nema leyfi sauðfjársjúkdómanefndar komi til og með þeim skilyrðum, er hún setur. Sama máli gegnir um flutning á búfjársæði til og frá sveitum, þar sem kunnugt er um næma búfjársjúkdóma, t. d. riðuveiki. Óheimilt er að flytja til landsins búfjársæði nema með leyfi landbúnaðarráðherra og að fengnu samþykki stjórnar Búnaðarfélags Íslands og yfirdýralæknis. Sömu reglur gilda um flutning á búfjársæði til annarra landa.

8. gr.

Þar sem geymt er djúpfrost sæði á sæðingarstöð eða annars staðar, skal halda nákvæma skýrslu um sæði, sem þar er geymt sem og sæði, sem þaðan hefur verið sent.

Ef vart verður smitsjúkdóms í gripum á sæðingarstöðvum, þar sem tekið er sæði til djúpfrostingar, er skylt að tilkynna það yfirdýralækni án tafar. Yfirdýralæknir ákveður í samráði við viðkomandi héraðsdýralækni hvort sæði skuli notað úr viðkomandi djúpfrostigeymslum og þá með hvaða hætti.

Í djúpfrostigeymslum fyrir sæði skal svo um búa, að ruglingur á sæði einstakra gripa geti ekki átt sér stað, og girt skal fyrir svo sem tók eru á að smitburður geti átti sér stað í geymslunum.

9. gr.

Allir kynbótagripir, sem notaðir eru á sæðingarstöðvum skulu hafa hlotið til þess viðurkenningu búfjárræktarráðunautar Búnaðarfélags Íslands sem framúrskarandi einstaklingar af ræktuðum kynjum eða vegna ágættra afkvæma. Heimilt er nautgriparræktarráðunaut að veita leyfi til notkunar á holdanautum á sæðingarstöð til framleiðslu á vænum sláturgripum.

10. gr.

Brot gegn reglugerð þessari varða sektum kr. 500.00—5000.00 nema þyngri refsing liggí við að lögum. Skal fara með mál út af brotum gegn reglugerð þessari að hætti opinberra mála.

11. gr.

Reglugerð þessi er sett samkvæmt lögum um búfjárrækt nr. 21 24. apríl 1965, sbr. 54. gr. reglugerðar nr. 139/1967, lögum um dýralækna nr. 124 22. des. 1947, lögum um innflutning búfjár nr. 74 28. apríl 1962 og lögum um varnir gegn útbreiðslu næmra sauðfjársjúkdóma og útrýming þeirra nr. 23 10. marz 1956 og lögum um viðauka við og breytingu á þeim nr. 12/1967 öðlast þegar gildi og birtist til leiðbeiningar og eftirbreytni öllum, sem hlut eiga að máli.

12. gr.**Bráðabirgðaákvæði.**

Sæðingarstöðvum, sem njóta rekstrarstyrks úr ríkissjóði, en hafa ekki hlotið stofnstyrk, skal veittur þriggja ára frestur til að koma húsnæði og útbúnaði í það horf, að fullnægt sé ákvæðum þessarar reglugerðar. Sæðingarstöðvar, sem nú þegar hafa hlotið stofnstyrk úr ríkissjóði, skulu halda viðurkenningu sinni um fullnægjandi húsnæði og aðstöðu.

Sæðingarstöðvum, sem taka nýja sæðingarmenn í þjónustu sína, skal veittur eins árs frestur til að ráða til þeirra starfa menn, sem fullnægja ákvæðum þessarar reglugerðar um menntun og hjálfun sæðingarmanna.

Sæðingarmenn, sem fastráðnir eru á sæðingarstöðum við gildistöku þessarar reglugerðar, skulu halda viðurkenningu sinni til þeirra starfa. Sama gildir um sérfræðinga við sæðingarstöðvar, sem hlotið hafa viðurkenningu sem slíkir.

Landbúnaðarráðuneytið, 13. ágúst 1969.

Ingólfur Jónsson.

Þorv. K. Þorsteinsson.

REGLUGERÐ**fyrir Vistheimili Bláa Bandsins í Víðinesi.****1. gr.**

Vistheimili Bláa Bandsins í Víðinesi er sjálfseignarstofnun, sem starfar samkvæmt skipulagsskrá nr. 154 frá 15. september 1967, staðfestri af forseta Íslands.

2. gr.

Tilgangur vistheimilisins er að taka til dvalar áfengissjúklinga, — sérstaklega karlmenn — sem af eigin hvötum leita sér lækninga á drykkjuskap sínum og þurfa að dómi læknis, langa dvöl á vistheimili, ef von á að vera um varanlegan bata.

3. gr.

Stjórn vistheimilisins er skipuð fimm mönnum, sem búsettir eru í Reykjavík eða nágrenni. Hún annast allan rekstur vistheimilisins samkvæmt skipulagsskrá þess, fer með fjárreiður stofnunarinnar, annast ráðningu yfirlæknis og ráðsmanns

svo og annars starfsfólks, ákveður starfstilhögun og veitir dvalarvistir í samráði við lækni stofnunarinnar. Formaður stjórnarinnar annast sérstaklega fjárreiður hennar og reikningshald nema það sé, með sérstakri samþykkt stjórnarinnar, falið sérstökum framkvæmdastjóra eða skipað með öðrum hætti.

4. gr.

Ráðsmaður fer með daglega stjórn og framkvæmdir á vistheimilinu. Hann ákveður í samráði við yfirlækni vistheimilisins hvaða störf hver vistmanna skuli vinna og skal leitast við að sjá vistmönnum fyrir starfi við hæfi hvers og eins svo sem unnt er. Starfstími vistmanna er 6 stundir hvern virkan dag aðra en laugar-daga, nema læknir ákveði annað fyrir einstaka vistmenn.

5. gr.

Enginn fær vist á stofnuninni nema hann beiðist þess skriflega, undirriti skuldbindingu þar að lútandi og samþykki með undirskrift sinni og í votta viðurvist að dveljast á vistheimilinu tilskilinn tíma. Styttri dvalartími er 6 mánuðir en lengsti 2 ár, nema um gamalmenni yfir sjötugt sé að ræða. Nú hefur vistmaður skuldbundið sig til dvalar um ákveðinn tíma og verður ekki frá þeirri tímalengd vikið, nema af knýjandi ástæðum. Rökstudd skrifleg umsókn þar um úrskurðast af heimilisráði, að fenginni umsógn yfirlæknis.

6. gr.

Sérhver vistmaður skuldbindur sig til að hlíta heimilisreglum þeim, sem settar verða, og til að inna af hendi þau störf, sem honum eru ætluð á hverjum tíma. Veikist vistmaður skal honum séð fyrir sjúkrahúsvist. Verði hann hins vegar af einhverjum ástæðum óvinnufær, en ekki það veikur að flytja þurfi hann á sjúkrahús, er leyfilegt að gefa honum vinnuskyldu eftir, meðan hann er að ná heilsu.

7. gr.

Ákvörðun um það, hverjir skulu teknir til dvalar á vistheimilið, er hjá heimilisráði en í því eru: formaður stjórnar vistheimilisins, yfirlæknir, félagsráðunautur og ráðsmaður vistheimilisins. Sömu aðilar taka ákvörðun um, hvort vistmanni skuli vísað brott af vistheimilinu, eða hann brottskráður áður en dvalartíminn, sem í upphafi var ákveðinn, er á enda, ef sérstakar ástæður þykja til þess.

8. gr.

Heimilisreglur skulu í aðalatriðum vera þessar:

Kl. 8.00 Vakið með hringingu, og skulu þá vistmenn rísa úr rekkju, búa hver um sitt rúm, laga til í herbergjunum, þvo sér og snyrta til morgunverðar.

Kl. 8.30— 8.50: Morgunverður.

Kl. 8.50— 9.00: Búizt til starfa.

Kl. 9.00—12.00: Vinnutími.

Kl. 12.00—13.00: Hádegisverður.

Kl. 13.00—16.00: Vinnutími.

Kl. 16.00—16.30: Kaffi.

Kl. 16.30—19.00: Hvíldatími.

Kl. 19.00: Kvöldverður.

Kl. 23.30 skulu allir vistmenn vera háttaðir og heimilið komið í næturro. Ráðsmaður getur þó leyft að lengur sé vakað á laugardagskvöldum, hátíðum og tyllidögum, þegar sérstaklega stendur á að hans dómi. Heimilisráð getur breytt reglum þessum, að beiðni ráðsmanns, og með samþykki yfirlæknis, ef annað þykir betur fara.

Vistmenn skulu halda sig á herbergjum sínum eða í dagstofu þar til hringt er til máltíða, og ganga þá þrúðmannlega og hreinlega að mat sínum.

Á laugardögum skal eigi unnið nema til hádegis og eru þann dag leyfðar heim-sóknir til vistmanna frá kl. 14—18, enda séu þær tilkynntar ráðsmanni áður, ef þess er kostur.

9. gr.

Séð skal um að nokkur bókakostur sé jafnan til á heimilinu og reynt skal að kaupa eða útvega bækur, sem ætla má að vistmönnum sé gott að kynnast vegna vandamáls síns.

Sérhver vistmaður undirgengst að hegða sér vel og temja sér í daglegri um-gengni við aðra vistmenn og starfsfólk kurteisi og þrúðmennsku. Ljótar orðræður og illur munnsöfnuður er bannað í húsakynnum vistheimilisins.

Þegar vistmaður kemur til dvalar, ber ráðsmanni að kynna sér þegar í stað hvort hann er í sjúkrasamlagsréttindum og ef svo er ekki, að hlutast þá til um, að þeim verði komið í lag svo fljótt sem verða má.

10. gr.

Þegar vistmaður hefur verið tvo mánuði á vistheimilinu, getur hann sótt um leyfi til að fá að heimsækja fjölskyldu sína og ættingja, ef það býr í nágrenni vist-heimilisins, enda undirgangist hann að hlýða þeim varúðarreglum, sem læknir telur rétt að setja af því tilefni. Leyfis skal leitað hjá ráðsmanni minnst þremur dögum áður. Engum skal veita slíkt leyfi nema hann taki, áður en hann fer, þau varnar-meðul gegn áfengi, sem læknir hefur fyrirskipað. Heimilisráð getur sett nánari reglur um bæjarleyfi vistmanna.

Ef vistmaður neytir áfengis eða deyfilyfja í leyfi, hefur hann fyrirgert frekari leyfum það sem eftir er visttímans.

11. gr.

Ef nauðsyn krefur vegna drykkjusýki vistmanns eða annarra aðstæðna er heim-ilt að halda honum um kyrrt á heimilinu allan þann tíma, sem vistmaður upphaflega ákvað að vera þar, og má með aðstoð lögreglunnar flytja hann aftur á vistheimilið, með eða án viðkomu á sjúkrahúsi, ef hann brýtur af sér eða strýkur þaðan.

Eftir endurtekið brot á neyzlu áfengis eða deyfilyfja er heimilt að flytja vist-mann án samþykkis hans á aðra stofnun þar sem strangari reglum er fylgt, ef til er, og dveist vistmaður þá þar svo lengi sem læknir ákveður, en þó eigi lengur en þar til visttíma hans er lokið.

12. gr.

Þegar vistmaður er brottskráður af vistheimilinu, skal reynt að sjá um að hann eigi að atvinnu og öruggum samastað að hverfa.

13. gr.

Nú er vistmaður brottskráður en byrjar að neyta vins fljótlega á ný. Skal þá flytja hann aftur á vistheimilið, ef hann æskir þess sjálfur, til eigi skemmri dvalar en þriggja mánaða og brottskrá hann að fullu að þeim tíma liðnum.

14. gr.

Vistmenn mega ekki fara frá Víðinesi nema að fengnu leyfi ráðsmanns eða stað-gengils hans.

15. gr.

Læknir heimilisins skal koma tvisvar í mánuði til viðtals og eftirlits á vist-heimilið. Vistmönnum ber þá að ræða við hann um vandamál sín. Læknirinn hefur

eftirlit og umsjón með öllum heilbrigðis- og hollustuháttum vistheimilisins og skal sjá um að jafnan séu til á staðnum þau hreinlætis- og hjúkrunargögn og lyf, sem nauðsynleg eru talin slíkri stofnun.

16. gr.

Vistmaður skal leggja sér til þökkalegan fatnað til notkunar innan hús og utan.

Vistheimilið leggur vistmönnum til sængurbúnað allan, handklæði og allar almennar hreinlætisvörur, svo og hlífðarföt við vinnu. Vistmaður skal sjálfur sjá sér fyrir tóbaki.

17. gr.

Vinnuskylda fylgir dvöl á vistheimilinu og er útivera og reglubundið starf einn þáttur lækningarinnar. Vistmenn fá því ekki kaup fyrir þau störf, sem þeir inna af hendi, en greiða skal hverjum þeim vistmanni, sem vinnur tilskilinn tíma dag hvern, þóknun, og á hann rétt til að nota það fé til eigin þarfa.

Stjórn vistheimilisins ákveður þóknun þessa að fenginni tillögu heimilisráðs. Ráðsmaður vistheimilisins sér um greiðslu þóknunarinnar og gerir hana upp við vistmenn vikulega.

18. gr.

Ef deild úr A-A-samtökunum starfar á vistheimilinu, er þess vænt að vistmenn sækji fundi hennar og kynni sér sem best viðhorf þeirra samtaka til áfengisvandamálsins.

19. gr.

Um greiðslu kostnaðar vegna dvalar á vistheimilinu fer að lögum.

Tekjur vistheimilisins er gert ráð fyrir að séu:

- a. Daggjöld með vistmönnum samkv. lögum.
- b. Opinberir styrkir.
- c. Ágóði af búskap og öðrum rekstri í Viðnesi.
- d. Gjafir og styrktarfé, sem stofnuninni kann að áskotnast.

Reglugerð þessi, sem stjórn Vistheimilis Bláa Bandsins í Viðnesi hefur samið og samþykkt samkvæmt niðurlagsákvæðum 4. gr. skipulagsskrár fyrir Vistheimili Bláa Bandsins í Viðnesi, nr. 154/1967 staðfestist hér með samkvæmt 10. gr. laga um meðferð ölvaðra manna og drykkjusjúkra nr. 39 19. maí 1964 til að öðlast þegar gildi.

Í dóms- og kirkjumálaráðuneytinu, 13. ágúst 1969.

F. h. r.

Baldur Möller.

Jón Thors.

REGLUGERÐ

um hámarkstölu vörubifreiða í Vestur-Ísafjarðarsýslu.

1. gr.

Sýslunefnd getur, að fengnum tillögum Vörubifreiðastjórafélagsins Skjaldar í Vestur-Ísafjarðarsýslu, og með samþykki samgöngumálaráðuneytisins, ákveðið hámarkstölu þeirra vörubifreiða í Vestur-Ísafjarðarsýslu, sem nota má til aksturs fyrir almennung gegn borgun.

2. gr.

Áður en sýslunefnd ákveður hámarkstölu samkvæmt 1. grein, skal félagið láta henni í té skýrslu um atvinnuhorfur stéttarinnar, og skal þar einnig greint frá, hvort fækkað hafi í stéttinni á s.l. 12 mánuðum, og ef svo er, þá um hve marga, og hve margar inntökubeiðnir hafa borizt félaginu, svo og öðru því, er máli skiptir. Ennfremur skal félagið láta sýslunefnd í té rökstudda tillögu um hámarkstölu vörubifreiða á næsta tímabili, sbr. 3. gr.

Áður en sýslunefnd ákveður hámarkstölu, skal hún leita álits samtaka vinnuveitenda um málið.

3. gr.

Í októbermánuði ár hvert tekur sýslunefnd ákvörðun um hvar hámarkstala skuli vera, og má hún aldrei vera lægri en tala starfandi vörubifreiða hjá Vörubifreiðastjórafélaginu Skildi 1. þess mánaðar.

Ákvörðun samkvæmt 1. málsgrein gildir í eitt ár í senn, frá 1. nóvember til jafnlangdar næsta ár.

4. gr.

Stjórn félagsins er skylt að veita sýslunefnd allar þær upplýsingar, sem sýslunefnd telur nauðsynlegar í sambandi við framkvæmd samþykktar þessarar.

Ef atvinnuástand breytist verulega á tímabilinu, getur sýslunefnd breytt ákvörðun um hámarkstölu, að fengnum tillögum þeirra aðila, er um getur í 2. grein og samþykki samgöngumálaráðuneytisins.

5. gr.

Samþykkt þessi tekur ekki til sendiferðabifreiða né vörubifreiða, sem eru í eign einstakra atvinnufyrirtækja og hafa ekki aðild að Vörubifreiðastjórafélaginu Skildi. Ef ágreiningur rís um, hvort bifreið skuli teljast vörubifreið eða sendiferðabifreið samkvæmt samþykkt þessari, sker sýslunefnd úr því.

Reglugerð þessi, sem sett er samkvæmt lögum nr. 1 31. janúar 1966 um leigu-bifreiðar, öðlast þegar gildi og birtist til eftirbreytni öllum þeim, sem hlut eiga að máli.

Samgöngumálaráðuneytinu, 19. ágúst 1969.

Ingólfur Jónsson.

Kristinn Gunnarsson.

10. september 1969.

Nr. 229.

REGLUGERÐ

um breytingu á reglugerð nr. 60 28. maí 1962, um innheimtu gjalda til Stofnlánadeildar landbúnaðarins.

3. gr. reglugerðarinnar orðist svo:

Gjald í búnaðarmálasjóð greiðist af mjólkurbúum, sláturhúsum, verzlunum og öðrum sölumiðstöðvum svo og hótelum og öðrum fyrirtækjum, sem veita vörum móttöku frá framleiðendum, enda dragist það frá andvirði vörunnar, þegar það er endanlega greitt framleiðendum, og má aldrei hækka söluverð varanna fyrir gjaldi þessu. Nú tekur sláturhús gripi til slátrunar, sem framleiðandinn tekur aftur sjálfur til eigin neyzlu eða sölu, ber sláturhúseiganda þá að halda eftir hinu lögboðna

gjaldi af hinum slátraða grip og standa skil á því til innheimtumanna. Gildir þetta ákvæði um allar tegundir sláturgripa, sauðfé, hross, nautgripi, fugla og svín.

Hið lögboðna gjald skal tekið af áætluðu verði, er innheimtumaður áætla, þó er greiðanda heimilt að gera athugasemdir við þá áætlun, og fer þá meðferð athugasemdar hans eftir ákvæðum 5. greinar þessarar reglugerðar.

Skylt er nefndum aðilum að afhenda þeim, sem innheimta gjaldsins er falin, skýrslur um móttekið vörumagn og verð fyrir þær til framleiðenda, samkvæmt því, sem nánar greinir í reglugerð þessari.

Reglugerðarbreyting þessi er gerð skv. lögum nr. 75 25. apríl 1962 um Stofnlánadeild landbúnaðarins, landnám, ræktun og byggingar í sveitum, og birtist til eftirbreytni öllum þeim, sem hlut eiga að máli.

Landbúnaðarráðuneytið, 10. september 1969.

Ingólfur Jónsson.

Þorv. K. Þorsteinsson.

Nr. 230.

2. september 1969.

Staðfesting forsetans á skipulagsskrá fyrir Minningarsjóð séra Ingólfs Þorvaldssonar fyrrv. sóknarprests í Ólafsfirði, útgefin á venjulegan hátt að mandatum af dómsmálaráðherra, 2. september 1969.

Skipulagsskráin er þannig:

SKIPULAGSSKRÁ

fyrir Minningarsjóð sr. Ingólfs Þorvaldssonar fyrrv. sóknarprests í Ólafsfirði.

1. gr.

Stofnendur sjóðsins eru eiginkona og ættingjar sr. Ingólfs Þorvaldssonar, fyrrverandi sóknarprests í Ólafsfirði, frú Anna Nordal, Hagamel 45, Reykjavík, Vilhjálmur Ingólfsson og Álfheiður Jónsdóttir, Safamýri 50, Reykjavík, Ragnar Ingólfsson og Sigurborg Sigurjónsdóttir, Ljósheimum 14, Reykjavík, og Sigurður Ingólfsson og Jóhanna Guðmundsdóttir, Birkihvammi 9, Kópavogi.

Stofndagur sjóðsins er 1. febrúar 1969.

2. gr.

Stofnframlag er 5000 stk. minningarspjöld, sem seljast skulu á kr. 50.00 hvert stykki og skal það vera lágmarksgjald, en heimilt er að greiða hærri fjárhæð og skal sú upphæð, sem þannig er greidd hverju sinni, vera framlag í sjóðinn. Hækka má lágmarksgjaldið.

3. gr.

Sjóðinn skal ávaxta í sparisjóði eða banka.

4. gr.

Tekjum sjóðsins skal verja til þess að fegra garðinn í kringum Ólafsfjarðarkirkju. Einnig má verja tekjum sjóðsins til að fegra kirkjuna að innan, þegar þurfa þykir. Ef sjóðnum skyldu áskotnast nægar tekjur í framtíðinni, má nota

þær til þess að styrkja byggingu nýs minnisvarða um drukknaða frá Ólafsfirði, þegar sá minnisvarði, sem nú er í garði kirkjunnar, er fullsettur.

5. gr.

Málefnum sjóðsins er stjórnað af Hallgrímsnefnd Ólafsfjarðar í samræmi við þessa skipulagsskrá. Skal nefndin halda nákvæmt bókhald um tekjur og gjöld sjóðsins, sem skulu endurskoðaðir og lagðir fram um hver áramót. Reikningsár sjóðsins er almanaksárið.

6. gr.

Leita skal staðfestingar forseta Íslands á skipulagsskrá þessari.

16. september 1969.

Nr. 231.

REGLUGERÐ

um 6. flokk veðdeildar Búnaðarbanka Íslands.

1. gr.

Veðdeildinni er heimilt að gefa út nýjan flokk bankavaxtabréfa og verða þau kölluð 6. flokkur. Ákvæði 16. gr. 3. mgr. laga nr. 115 7. nóvember 1941 tekur ekki til þessa flokks bankavaxtabréfa.

Fjárhæðir bréfanna skulu vera 100 000.00, 50 000.00, 10 000.00 og 5 000.00 krónur og skal hver deild hafa sérstakt bókstafseinkenni, en hvert bréf tölusett. Bankavaxtabréfunum skulu fylgja 20 vaxtamiðar.

Bankavaxtabréfin skulu afhent eingöngu til greiðslu á lausaskuldum bænda vegna framkvæmda, fjárfestingar og jarðakaupa, sem þeir hafa ráðist í á árunum 1961—1968, að báðum meðtöldum.

2. gr.

Til tryggingar bankavaxtabréfum þessum er:

1. Veðskuldabréf þau, sem veðdeildarflokkurinn fær frá lántakendum.
2. Varasjóður veðdeildarflokksins.
3. Ábyrgð ríkissjóðs.

Ef taka þarf til trygginganna, skal það gert í þeirri röð, sem að framan greinir.

3. gr.

Vextir af bankavaxtabréfunum skulu vera $8\frac{1}{2}\%$ á ári, er greiðast eftir á fyrir eitt ár í senn hinn 2. maí ár hvert.

4. gr.

Afborgun og endurgreiðslum lána skal varið til innlausnar bankavaxtabréfanna og fer eftir hlutkesti, sem notarius publicus hefur umsjón með. Þegar hlutkesti hefur farið fram, skal auglýsa í Lögbirtingarblaðinu með 6 mánaða fyrirvera, tölurnar á bankavaxtabréfum þeim, er upp hafa komið til innlausnar. Gjald-dagi innleystra bréfa og vaxtamiða er 2. maí ár hvert.

5. gr.

Fé veðdeildarflokksins má lána gegn veði í fasteignum bænda. Lánsfjárhæðin má eigi vera hærri en svo, að hún, ásamt áhvilandi skuldum á fyrri veðréttum fari ekki fram úr 75% af matsverði veðsins.

Lánstíminn skal vera allt að 20 árum.

Ársvextir skulu vera 9%, þar í innifalið ½% kostnaðartillag til varasjóðs.

Lánin eru greidd í bankavaxtabréfum, sbr. 1. gr.

6. gr.

Að öðru leyti gilda almenn ákvæði laga nr. 115 7. nóvember 1941 um Búnaðarbanka Íslands, III. kafli 13. til 30. gr. og fyrirmæli um veðdeild bankans frá 30. apríl 1930, að því er snertir lánaflokk þennan.

Reglugerð þessi er sett samkvæmt lögum nr. 115 7. nóvember 1941, um Búnaðarbanka Íslands, og lögum nr. 31 25. apríl 1969 og öðlast þegar gildi.

Jafnframt fellur úr gildi reglugerð frá 9. júlí 1969, um 6. flokk veðdeildar Búnaðarbanka Íslands.

Landbúnaðarráðuneytið, 16. september 1969.

Ingólfur Jónsson.

Gunnlaugur E. Briem.

AUGLÝSING

um breyting á auglýsingu um takmarkað leyfi til dragnótaveiða sumarið 1969.

Samkvæmt tillögum Fiskifélags Íslands hefur sjávarútvegsmálaráðuneytið ákveðið eftirgreindar breytingar á reglum þeim, sem settar voru 12. júní s. l. með auglýsingu um takmarkað leyfi til dragnótaveiða sumarið 1969.

Bátum innan lögmætra stærðartakmarka, sem skráðir eru og gerðir hafa verið út frá verstöðvum á Norðurlandi og leyfi hafa fengið til dragnótaveiða, eru heimilar dragnótaveiðar á svæði frá línu, sem dregin er réttvisandi norður úr Hornbjargi austur um að línu, sem dregin er réttvisandi norðaustur úr Font á Langanesi með sömu takmörkunum og áður hafa verið ákveðnar. Þó eru dragnótaveiðar óheimilar í Skagafirði innan línu, er hugsast dregin úr Hegranestá í Fagranes á Reykjaströnd.

Sjávarútvegsmálaráðuneytið, 18. september 1969.

Eggert G. Þorsteinsson.

Gunnl. E. Briem.

AUGLÝSING

um staðfestingu á aðalskipulagi Seltjarnarneshrepps.

Samkvæmt skipulagslögum nr. 19 21. maí 1964 hefur ráðuneytið í dag staðfest uppdrátt af aðalskipulagi Seltjarnarneshrepps, með eftirfarandi fyrirvörum hreppsnefndar Seltjarnarneshrepps:

1. Breidd gatna og tilhögun gatnamóta eru ekki sýnd í deiliatriðum og þar af leiðandi ekki í réttum mælikvarða.

2. Fyrirvari er gerður um legu Suðurbrautar á móts við Bakkatjörn.
3. Hreppsnefnd áskilur sér fyrirvara að því er tekur til einfaldrar húsaraðar ofan Skólabrautar.

Uppdráttur þessi hefur hlotið þá meðferð, sem lög nr. 19/1964 gera ráð fyrir og hefur verið samþykktur af hreppsnefnd með fyrrgreindum fyrirvörum og af skipulagsstjórn ríkisins.

Félagsmálaráðuneytið, 17. september 1969.

Eggert G. Þorsteinsson.

Hallgrímur Dalberg.

Nr. 234.

REIKNINGUR

Bjargráðasjóðs Íslands 1968.

Rekstrarreikningur sameignardeildar 1. jan. til 31. des. 1968.

Tekjur :

1. Framlag ríkissjóðs	kr. 2 000 000.00	
2. Framlag sveitarfélaga (25%)	— 499 800.00	
3. Vextir	— 515 763.24	
4. Lántökugjöld A-lán	— 22 700.00	
5. Húsaleigutekjur	— 261 120.00	
		kr. 3 299 383.24
Rekstrarhalli 1968		— 3 704 034.39
		Kr. 7 003 417.63

Gjöld :

1. Sameiginlegur kostnaður	kr. 667 942.55
2. Sérkostnaður	— 96 705.45
3. Rekstur fasteignar	— 103 922.13
4. Vextir	— 286 825.00
5. Styrkir, eftirgefin lán og vextir	— 5 845 190.50
6. Afskriftir	— 2 832.00
	Kr. 7 003 417.63

Efnahagsreikningur sameignardeildar pr. 31. des. 1968.

Eignir :

1. Hlaupareikningsinnstæða	kr. 2 264 376.46
2. Sparisjóðsinnstæða	— 5 676.60
3. Skuldunautar	— 358 395.00
4. Skudabréfaeign	— 17 145 551.37
5. Innbú og lausafé	— 224 810.71
6. Fasteign, Laugavegur 105, 8.3%	— 192 228.00
	Kr. 20 191 038.14

Skuldir :

1. Ógreiddir vextir til séreignadeildar	kr.	6 825.00
2. Lán séreignardeildar	—	4 100 000.00
Hrein eign:		
Hrein eign 1. jan. 1968	kr.	19 753 798.38
Laugavegur 105 fært í fasteignamat	—	34 449.15
		<hr/>
	Kr.	19 788 247.53
÷ Rekstrarhalli 1968	—	3 704 034.39
		<hr/>
		— 16 084 213.14
		<hr/>
	Kr.	20 191 038.14

Rekstrarreikningur séreignadeildar 1. jan. til 31. des. 1968.

Tekjur :

Framlög sveitarfélaga (50%)	kr.	999 600.00
Vextir af innstæðum sveitarfélaga	—	1 004 625.81
		<hr/>
	Kr.	2 004 225.81

Gjöld :

Tekjuafgangur 1968	kr.	2 004 225.81
		<hr/>
	Kr.	2 004 225.81

Efnahagsreikningur séreignardeildar pr. 31. des. 1968.

Eignir :

1. Sparisjóðsinnstæður	kr.	10 831 766.00
2. Bráðabirgðalán sameignardeildar	—	4 100 000.00
3. — — útistandandi vextir	—	6 825.00
		<hr/>
	Kr.	14 938 591.00

Skuldir :

Hrein eign:		
Hrein eign 1. jan. 1968	kr.	12 934 365.19
Tekjuafgangur 1968	—	2 004 225.81
		<hr/>
	Kr.	14 938 591.00

Rekstrarreikningur afurðatjónadeildar 1. jan. til 31. des. 1968.

Tekjur :

1. Framlag ríkissjóðs	kr.	4 500 000.00
2. Framlag sveitarfélaga (25%)	—	499 800.00
3. Lántökugjald	—	65 185.00
		<hr/>
	Kr.	5 064 985.00

Gjöld :

1. Tjónastyrkir	kr.	91 000.00
2. Vextir	—	493 838.00
		<hr/>
	kr.	584 838.00
Tekjuafgangur	—	4 480 147.00
		<hr/>
	Kr.	5 064 985.00

Efnahagsreikningur afurðatjónadeildar pr. 31. des. 1968.

Eignir :

Skuldabréfaeign:

1. B-lán	kr.	718 500.00
2. Harðærslán 1967 og 1968	—	15 273 000.00
		<hr/>
	Kr.	15 991 500.00

Skuldir :

A. Lánsfé:

1. Skuldheimtumenn	kr.	511 353.00
2. Lán Jarðeignasjóðs ríkisins	—	11 000 000.00

B. Eigið fé:

Hrein eign:		
Tekjuafgangur 1968	—	4 480 147.00
		<hr/>
	Kr.	15 991 500.00

Aðalrekstrarreikningur Bjargráðasjóðs Íslands frá 1. jan. til 31. des. 1968.

Tekjur :

1. Tekjuafgangur séreignardeildar	kr.	2 004 225.81
2. Tekjuafgangur afurðatjónadeildar landbúnaðarins	—	4 480 147.00
		<hr/>
	Kr.	6 484 372.81

Gjöld :

Rekstrarhalli sameignardeildar	kr.	3 704 034.39
Yfirfært á hreina eign	—	2 780 338.42
		<hr/>
	Kr.	6 484 372.81

Höfuðstólsreikningur Bjargráðasjóðs Íslands pr. 31. des. 1968.

Eignir :

I. Séreignadeild:

Hrein eign 1. jan. 1968	kr.	12 934 365.19
Tekjuafgangur 1968	—	2 004 225.81
		<hr/>
	kr.	14 938 591.00

II. Sameignardeild:

Hrein eign 1. jan. 1968	kr.	19 753 798.38
÷ Rekstrarhalli 1968	—	3 704 034.39
Fasteignin Laugav. 105 færð í fasteignamat	—	34 449.15
		<hr/>
	—	16 084 213.14

III. Afurðatjónadeild landbúnaðarins:

Tekjuafgangur 1968	—	4 480 147.00
		<hr/>
	Kr.	35 502 951.14

Skuldir:

I. Hrein eign allra deilda 1. jan. 1968	kr. 32 688 163.57
II. Séreignadeild:	
Tekjuafgangur 1968	— 2 004 225.81
III. Afurðatjónadeild landbúnaðarins:	
Tekjuafgangur 1968	— 4 480 147.00
	<hr/>
	Kr. 39 172 536.38
IV. Sameignardeild:	
Rekstrarhalli 1968	kr. 3 704 034.39
Fasteignin Laugav. 105 færð í fasteignamat	— 34 449.15
	<hr/>
	— 3 669 585.24
	<hr/>
	Kr. 35 502 951.14

Reykjavík, 15. febrúar 1969.

Magnús E. Guðjónsson, frkvstj.

Nr. 235.

REIKNINGUR

Lánasjóðs sveitarfélaga 1967.

Rekstrarreikningur.

Tekjur:

I. Vextir	kr. 487 648.95
II. Lántökugjöld	— 240 500.00
III. Óafturkræf framlög:	
a. Frá rikissjóði	kr. 4 500 000.00
b. Frá Jöfnunarsjóði sveitarfélaga	— 15 000 000.00
	<hr/>
	— 19 500 000.00
	<hr/>
	Kr. 20 228 148.95

Gjöld:

I. Hlutdeild í sameiginlegum skrifstofukostnaði:	
1. Laun og lífeyrissjóðsgjöld	kr. 353 959.14
2. Húsaleiga, ljós, hiti, ræsting	— 121 517.16
3. Pappír, prentun, ritföng, sími	— 56 592.40
4. Ýmis útgjöld	— 27 898.42
	<hr/>
	kr. 559 967.12
II. Stjórnarlaun 1966 og 1967	— 165 000.00
III. Önnur laun	— 20 000.00
IV. Stimpilgjald og lántökugjald	— 62 000.00
V. Vaxtagjöld	— 18 624.00
VI. Annar kostnaður	— 10 650.00
VII. Hagnaður	— 19 391 907.83
	<hr/>
	Kr. 20 228 148.95

Efnahagsreikningur pr. 31. desember 1967.**Eignir :**

I. Sjóður	kr.	7 840.00
II. Hlaupareikningsinnstæða	—	83 076.85
III. Áhöld og bækur	—	37 427.40
IV. Útistandandi, ógjaldfallnir vextir	—	378 930.00
V. Skuldabréf frá sveitarfélögum	—	24 050 000.00

 Kr. 24 557 274.25
Skuldir :

I. Framkvæmdasjóður Íslands	kr.	5 000 000.00
II. Aðrir lánadrottmar	—	146 742.42
III. Vextir af teknu láni pr. 31. des.	—	18 624.00
IV. Höfuðstóll	—	19 391 907.83

 Kr. 24 557 274.25

Reykjavík, 1. febrúar 1968.

Magnús E. Guðjónsson, frkvstj.

Reikningarnir endurskoðaðir og ekkert fundið athugavert.

Reykjavík, 30. marz 1968.

Sigurður S. Haukdal.

Framanskráðan rekstrar- og efnahagsreikningur, pr. 31. des. 1967, fyrir Lánasjóð sveitarfélaga hefi ég endurskoðað.

Ég hefi sannreynt einstaka liði ársreikninganna á þann hátt, sem ég álit fullnægjandi, og tel þá sýna skýra og rétta mynd af rekstri sjóðsins árið 1967 og efnahag hans í árslok.

Varðandi hlutdeild í samiginlegum skrifstofukostnaði vísast til bréfs míns til stjórnar sjóðsins í dag.

Reykjavík, 30. marz 1968.

Ari Hauksson.

Nr. 236.

REIKNINGUR**Lánasjóðs sveitarfélaga 1968.****Rekstrarreikningur.****Tekjur :**

I. Óafturkræg framlög:		
1. Frá Jöfnunarsjóði sveitarfélaga	kr.	15 000 000.00
2. Frá ríkissjóði	—	4 500 000.00
		<hr/>
	kr.	19 500 000.00

II. Vextir:			
Innheimtir 1968	kr.	2 251 409.18	
÷ Bókfræðir pr. 31. des. 1967	—	378 930.00	
		<hr/>	
	Kr.	1 872 479.18	
+ Ógjaldfallnir pr. 31. des. 1968	—	1 435 810.51	
		<hr/>	kr. 3 308 289.69
III. Lántökugjöld:			
1. Lánasjóðs	kr.	334 800.00	
2. Landakaupasjóðs	—	10 260.00	
		<hr/>	— 345 060.00
IV. Gengishagnaður	—	12 711.80	
		<hr/>	Kr. 23 166 061.49

G j ö l d :

I. Sameiginlegur kostnaður:			
1. Laun	kr.	1 245 368.04	
2. Lífeyrissjóðsgreiðslur	—	50 835.00	
3. Launaskattur og líftryggingagjald	—	37 073.00	
4. Húsnæði	—	412 932.21	
5. Bifreiðastyrkir og akstur	—	44 485.00	
6. Skrifstofukostnaður	—	190 101.71	
7. Kaffistofa	—	23 032.70	
		<hr/>	
	Kr.	2 003 827.66	
Endurgreiðslur:			
Bjargráðasjóður Íslands	kr.	667 942.55	
Samb. ísl. sveitarfélaga	—	667 942.55	
		<hr/>	— 1 335 885.10
		<hr/>	kr. 667 942.56
II. Sérkostnaður:			
1. Stjórnarlaun og endurskoðun	kr.	155 000.00	
2. Risna	—	6 087.75	
		<hr/>	— 161 087.75
III. Vextir og lántökukostnaður:			
1. Greiddir vextir 1968	kr.	374 235.38	
÷ Gjaldfærðir pr. 31. des. 1967	—	18 624.00	
		<hr/>	
	Kr.	355 611.38	
+ Ógjaldfallnir pr. 31. des. 1968	—	585 337.45	
		<hr/>	
	Kr.	940 948.83	
2. Lántökugjöld	kr.	150 000.00	
3. Stimpilgjöld	—	36 000.00	
		<hr/>	— 186 000.00
		<hr/>	— 1 126 948.83
		<hr/>	Kr. 1 955 979.14

IV. Yfirfært á eignabreytingareikning:

1. Afskriftir	kr.	38 360.00	
2. Rekstrarhagnaður	—	21 171 722.35	
			kr. 21 210 082.35
			Kr. 23 166 061.49

Efnahagsreikningur pr. 31. des. 1968.

Eignir:

I. Hlaupareikningsinnstæða	kr.	3 846 720.92	
II. Útistandandi, ógjaldfallnir vextir	—	1 435 810.51	
III. Skuldunautar	—	230.00	
IV. Skuldabréfaeign	—	60 593 600.00	
V. Innbú og lausafé	kr.	355 191.40	
÷ afskrift 1968	—	38 360.00	
			— 316 831.40
			Kr. 66 193 192.83

Skuldir:

I. Ógjaldfallnir vextir	kr.	585 337.45	
II. Framkvæmdasjóður Íslands:			
Lán 1967	kr.	4 583 337.00	
Lán 1968	—	5 000 000.00	
Lán 1968	kr.	10 000 000.00	
Gengishækkun	—	5 460 888.20	
			— 15 460 888.20
			— 25 044 225.20
			Kr. 25 629 562.65
III. Hrein eign:			
Hrein eign 1. des. 1968	kr.	19 391 907.93	
Rekstrarhagnaður 1968	—	21 171 722.35	
			— 40 563 630.18
			Kr. 66 193 192.83

Reykjavík, 1. febrúar 1969.

Magnús E. Guðjónsson, frkvstj.

Framanskráðan rekstrar- og efnahagsreikning, pr. 31. des. 1968, fyrir Lánasjóð sveitarfélaga, höfum við endurskoðað.

Reykjavík, 4. júní 1969.

Ari Hauksson.

Sigurður S. Haukdal.

REIKNINGUR

yfir tekjur og gjöld Styrktarsjóðs verkamanna- og sjómannafélaganna
í Reykjavík árið 1968.

Tekjur :

1. Sjóður frá fyrra ári	kr. 283 395.71
2. Árgjöld frá félögum	— 13 132.00
3. Styrkur úr borgarsjóði	— 20 000.00
4. Styrkur úr rikissjóði	— 13 000.00
5. Vextir á árinu	— 26 849.55

 Kr. 356 377.26
Gjöld :

1. Styrkur veittur á árinu	kr. 62 400.00
2. Ýmis gjöld	— 593.00
3. Sjóður:	
a. Skuldabréf H-B vísitölubréf	kr. 33.000.00
b. Skuldabréf Byggingasjóðs verkamanna	— 10 000.00
c. Skuldabréf Alþýðuhúss Reykjavíkur	— 20 000.00
d. Skuldabréf Alþýðuhúss Reykjavíkur	— 8 500.00
e. Skuldabréf Iðnlánasjóður	— 60 000.00
f. Innstæða í Útvegsbankabók	— 2 917.35
g. Innstæða í Landsbankabók í vörzlu gjaldk. . .	— 158 966.91

 — 293 384.26

 Kr. 356 377.26

Reykjavík, 1. marz 1969.

Hilmar Jónsson. Hannes M. Stephensen. Jóna Guðjónsdóttir.

Undirritaðir hafa endurskoðað ofanritaðan reikning og ekkert fundið athugavert.

Reykjavík, 26. apríl 1969.

Alfreð Guðmundsson. Óskar Guðnason.

SKÝRSLA

um starfsemi Styrktarsjóðs verkamanna- og sjómannafélaganna
í Reykjavík árið 1968.

Styrk úr sjóðnum fengu 33 umsækjendur, 23 karlar og 10 konur, er voru meðlimir eftirtalinna félaga og nutu styrks, sem hér greinir:

Verkamannafélagið Dagsbrún, 18 karlar	kr. 34 000.00
Sjómannafélag Reykjavíkur, 5 karlar	— 10 000.00
Verkavennafélagið Framsókn, 10 konur	— 18 400.00

 Kr. 62 400.00

Hæsti styrkur nam kr. 3 000.00, en lægsti styrkur kr. 1 500.00.

Eftirtalin félög greiddu árgjald til sjóðsins:

Verkamannafélagið Dagsbrún	kr.	7 086.00
Sjómannafélag Reykjavíkur	—	3 612.00
Verkavennafélagið Framsókn	—	1 688.00
Hið íslenska prentarafélag	—	746.00

Kr. 13 132.00

Árgjald til sjóðsins er kr. 2.00 af körlum en kr. 1.00 af konum, og árið 1968 fékk sjóðurinn styrki, sem hér segir:

Úr borgarsjóði Reykjavíkur	kr.	20 000.00
Úr ríkissjóði	—	13 000.00

Sjóðurinn var í ársbyrjun	kr.	283 395.71
Sjóðurinn er í árslok	—	293 384.26

Aukning sjóðsins á árinu er krónur 9 988.55.

Að venju hafa skuldabréf dregizt út á árinu. Þeirri upphæð ásamt sjóðsaukningu ársins verður varið til kaupa á skuldabréfum eða ávaxtað á þann hátt, sem sjóðnum er hagfelldast.

Hilmar Jónsson. Hannes M. Stephensen. Jóna Guðjónsdóttir.

Nr. 238.

VERZLUNARBANKI ÍSLANDS HF.

Rekstursreikningur ársins 1968.

Gjöld:

Reksturskostnaður bankans:

Laun	kr.	12 584 648.32
Annar kostnaður	—	6 517 772.48
		<hr/>
	kr.	19 102 420.80
Greiddir vextir	—	49 548 348.33
Afskrifað	—	1 128 515.96
Lagt í varasjóð	—	1 701 782.20
Óráðstafaður tekjuafgangur	—	1 201 192.21
		<hr/>
	Kr.	72 682 259.50

Tekjur:

Forvextir	kr.	35 366 373.12
Vextir af bankainnstæðu og verðbréfum	—	20 184 964.48
Vextir af yfirdrætti hlaupareiknings	—	9 865 693.87
Aðrar tekjur	—	7 229 166.88
Óráðstafaður hagnaður frá fyrra ári	—	36 061.15
		<hr/>
	Kr.	72 682 259.50

Efnahagsreikningur pr. 31. desember 1968.**Eignir :**

Fasteignir	kr. 34 200 000.00
Áhöld og innanstokksmunir	— 4 600 000.00
Verðbréf	— 121 082 874.69
Víxlar	— 402 701 285.92
Skuld í hlaupareikningi	— 114 981 284.28
Ógreiddir vextir	— 6 637 148.80
Skuldir viðskiptamanna vegna ábyrgða	— 5 056 100.00
Ýmsir skuldunautar	— 1 600 469 00
Innstæða í Seðlabanka á bundnum reikningi	— 136 858 000.00
Innstæður í bönkum	— 1 565 614.41
Verzlunarlánasjóður	— 4 000 000.00
Ógreitt hlutafé	— 9 118 250.00
Sjóður	— 3 146 766.04

Kr. 845 547 793.14
Skuldir :

Hlutafé	kr. 30 000 000.00
Varasjóður	— 20 000 000.00
Skuldir vegna fasteignar	— 900 000.00
Verzlunarlánasjóður	— 21 333 324.00
Innstæður í sparisjóði	— 681 115 283 11
Innstæður í hlaupareikningi	— 79 163 156.05
Fyrirfram greiddir vextir	— 5 444 338.00
Ábyrgðir vegna viðskiptamanna	— 5 056 100.00
Arður 1967	— 528 990 00
Ýmsir kröfuhafar	— 805 409.77
Yfirfært til næsta árs	— 1 201 192.21

Kr. 845 547 793.14

Reykjavík, 17. janúar 1969.

Höskuldur Ólafsson. Tryggvi Árnason.

Framanritaða reikninga Verzlunarbanka Íslands hf. fyrir árið 1968 höfum við endurskoðað og vottum að reikningarnir eru í fullu samræmi við bækur bankans. Einnig höfum við á árinu sannreynt, að birgðir bankans af víxlum og verðbréfum eru fyrir hendi, svo og aðrar eignir hans.

Reykjavík, 20. febrúar 1969.

Pétur Pétursson. Sveinn Björnsson. Jón Helgason.

Framanskráða, endurskoðaða reikninga Verzlunarbanka Íslands hf. fyrir árið 1968 hefur bankaráð samþykkt á fundi sínum í dag.

Reykjavík, 25. febrúar 1969.

Egill Guttormsson. P. Guðmundsson. Magnús J. Brynjólfsson.

REIKNINGUR

fyrir Minningarsjóð Guðfinnu Einarsdóttur 1968.

Tekjur:

I. Yfirfært frá fyrra ári:		
1. Sogsvirkjunarbréf	kr. 15 600.00	
2. Landsbankabók nr. 5675	— 67 020.34	
3. Óinnheimtir vextir af Sogsvirkjunarbréfi	— 1 236.00	
		kr. 83 856.34
II. Vextir:		
1. Af Sogsvirkjunarbréfi	— 618.00	
2. Af Landsbankabók nr. 5675	— 7 221.63	
		Kr. 91 695.97
Gjöld:		
I. Afhent Barnaspítala Hringingsins	kr. 5 960.00	
II. Endurskoðun	— 750.00	
III. Yfirfært til næsta árs:		
1. Landsbankabók nr. 5675	— 84 985.97	
		Kr. 91 695.97

Framanskráðan tekju- og gjaldareikning fyrir Minningarsjóð Guðfinnu Einarsdóttur, hef ég endurskoðað.

Ég hef sannreynt að bankainnstæða er fyrir hendi.

Reykjavík, 20. maí 1969.

Ragnar Á. Magnússon,
löggiltur endurskoðandi.

Nr. 239.

REIKNINGUR

Jólaglaðnings- og hjálparsjóðs Gunnlaugs Bjarna 1968.

Tekjur:

I. Yfirfært frá fyrra ári:		
1. Söfnunarsjóðsbók nr. 826	kr. 188 725.41	
2. Skuldabréf Byggingasamvinnufélags prentara .	— 30 000.00	
		kr. 218 725.41
II. Gjöf	— 1 000.00	
III. Vextir:		
1. Af skuldabréfum	kr. 2 100.00	
2. Af söfnunarsjóðsbók	— 18 289.99	
		— 20 389.99
		Kr. 240 115.40

Gjöld :

I. Yfirfært til næsta árs:

1. Söfnunarsjóðsbók nr. 826	kr. 215 115.40	
2. 7% Skuldabr. Byggingasamvinnufél. prentara nr. 384, 380, 379, 378, 377	— 25 000.00	
		<u>kr. 240 115.40</u>
		Kr. 240 115.40

Framanskráðan tekju- og gjaldareikning ársins 1968, fyrir jólaglaðnings- og hjálparsjóð Gunnlaugs Bjarna, hef ég endurskoðað.

Ég hef sannreynt að bankainnstæða og verðbréf eru fyrir hendi.

Reykjavík, 20. maí 1969.

Ragnar Á. Magnússon,
löggiltur endurskoðandi.

Nr. 240.

REIKNINGUR

Áhaldasjóðs Barnaspítalasjóðs Hringsins 1968.

Tekjur :

I. Yfirfært frá fyrra ári:		
1. Landsbankabók nr. 5797	kr. 59 910.11	
II. Vextir:		
1. Af Landsbankabók nr. 5797	— 6 372.40	
		<u>kr. 66 282.51</u>
		Kr. 66 282.51

Gjöld :

I. Yfirfært til næsta árs:

Landsbankabók nr. 5797	kr. 66 282.51
	<u>Kr. 66 282.51</u>

Framanskráðan tekju- og gjaldareikning ársins 1968, fyrir Áhaldasjóð Barnaspítala Hringsins, hef ég endurskoðað.

Ég hef sannreynt að bankainnstæða er fyrir hendi.

Reykjavík, 20. maí 1969.

Ragnar Á. Magnússon,
löggiltur endurskoðandi.

REIKNINGUR

Minningarsjóðs Kristínar V. Jakobsen 1968.

Tekjur:

I. Yfirfært frá fyrra ári:			
1. Söfnunarsjóðsbók nr. 799	kr. 21 648.76	
2. Söfnunarsjóðsbók nr. 571	— 17 614.09	
			kr. 39 262.85
II. Vextir:			
1. Af söfnunarsjóðsbók nr. 799	kr. 2 056.63	
2. Af söfnunarsjóðsbók nr. 571	— 1 646.78	
			— 3 703.41
			Kr. 42 966.26

Gjöld:

I. Yfirfært til næsta árs:			
1. Söfnunarsjóðsbók nr. 571	kr. 20 630.87	
2. Söfnunarsjóðsbók nr. 799	— 22 335.39	
			kr. 42 966.26
			Kr. 42 966.26

Framanskráðan tekju og gjaldareikning ársins 1968, fyrir minningarsjóð Kristínar V. Jakobsen, hef ég endurskoðað.

Ég hef sannreynt að bankainnstæða er fyrir hendi.

Reykjavík, 20. maí 1969.

Ragnar Á. Magnússon,
löggiltur endurskoðandi.

Nr. 242.

REIKNINGUR

Minningarsjóðs Frjálslynda safnaðarins 1968.

Tekjur:

I. Yfirfært frá fyrra ári:			
1. Skuldabréf Siglufj. kaupst.	kr. 2 000.00	
2. Skuldabréf Byggingarsj. verkam.	— 10 000.00	
3. Útvegsbankabók nr. 111141	— 193 865.76	
4. Útvegsbankabók nr. 46945	— 30 000.00	
			kr. 235 865.76
II. Vextir:			
1. Af Skuldabréfi Siglufj. kaupst.	kr. 80.00	
2. Af Byggingarsj. verkam.	— 400.00	
3. Útvegsbankabók nr. 111141	— 11 229.00	
4. Af Útvegsbankabók nr. 46945	— 1 353.00	
			— 13 062.00
			Kr. 248 927.76

Gjöld :

I. Yfirlært til næsta árs:

1. Skuldabréf Byggingasj. verkam.	kr. 10 000.00
2. Útvegsbankabók nr. 11141	— 207 574.76
3. Útvegsbankabók nr. 46945	— 31 353.00

 Kr. 248 927.76

Framanskráðan tekju- og gjaldareikning fyrir Minningarsj. Frjálslynda safnaðarins, hef ég endurskoðað.

Ég hef sannreynt að verðbréf og bankainnstæður eru fyrir hendi.

Reykjavík, 20. maí 1969.

Ragnar Á. Magnússon,
löggiltur endurskoðandi.

Nr. 243.

REIKNINGUR

Minningarsjóðs Gunnars Jakobsen 1968.

Tekjur :

I. Yfirlært frá fyrra ári:

1. Söfnunarsjóðsbók nr. 421	kr. 22 544.59
2. Söfnunarsjóðsbók nr. 572	— 11 361.95

 kr. 33 906.54

II. Vextir:

1. Af Söfnunarsjóðsbók nr. 421	kr. 2 203.08
2. Af söfnunarsjóðsbók nr. 572	— 1 059.07

 — 3 262.15

 Kr. 37 168.69

Gjöld :

I. Yfirlært til næsta árs:

1. Söfnunarsjóðsbók nr. 421	kr. 23 680.67
2. Söfnunarsjóðsbók nr. 572	— 13 488.02

 Kr. 37 168.69

Framanskráðan tekju- og gjaldareikning ársins 1968, fyrir Minningarsjóð Gunnars Jakobsen, hef ég endurskoðað.

Ég hef sannreynt að bankainnstæða er fyrir hendi.

Reykjavík, 20. maí 1969.

Ragnar Á. Magnússon,
löggiltur endurskoðandi.

Útkomið í A-deild Stjórnartíðinda 1969.

Bráðabirgðalög um breyting á lögum um ráðstafanir í sjávarútvegi vegna breytingar gengis íslenskrar krónu frá 31. desember 1968, undirskrifuð af forsetanum 4. janúar 1969, nr. 1.

Lög um lausn kjaradeilu útvegsmanna og yfirmanna á bátafлотanum, undirskrifuð af forsetanum 18. febrúar 1969, nr. 2.

Lög um tollskrá o. fl., undirskrifuð af forsetnum 26. febrúar 1969, nr. 3.

Lög um ferðamál, undirskrifuð af forsetanum 14. febrúar 1969, nr. 4.

Lög um framkvæmd fyrir mæla Öryggisráðs Sameinuðu þjóðanna, undirskrifuð af forsetanum 27. febrúar 1969, nr. 5.

Lög um innheimtu ýmissa gjalda með viðauka, undirskrifuð af forsetanum 3. marz 1969, nr. 6.

Lög um hækkun á bótum almannatrygginga, undirskrifuð af forsetanum 6. marz 1969, nr. 7.

Lög um lántökuheimild fyrir rikissjóð, undirskrifuð af forsetanum 1. apríl 1969, nr. 8.

Lög um aðgerðir í atvinnumálum, undirskrifuð af forsetanum 1. apríl 1969, nr. 9.

Forsetabréf er kveður Alþingi til framhaldsfundar, undirskrifað af forsetanum 30. janúar 1969, nr. 10.

Lög um heimild fyrir ríkisstjórnina til að selja Hálshreppi í Suður-Þingeyjarsýslu tiltekna landspildu úr prestssetursjörðinni Hálsi í Hálshreppi, undirskrifuð af forsetanum 11. marz 1969, nr. 11.

Lög um hollustuhætti og heilbrigðiseftirlit, undirskrifuð af forsetanum 17. marz 1969, nr. 12.

Lög um Þjóðskjalasafn Íslands, undirskrifuð af forsetanum 17. marz 1969, nr. 13.

Lög um breyting á lögum um Lífeyrissjóð hjúkrunarkvenna, nr. 16. 24. apríl 1965, undirskrifuð af forsetanum 19. marz 1969, nr. 14.

Lög um Listasafn Íslands, undirskrifuð af forsetanum 1. apríl 1969, nr. 15.

Lög um ráðstafanir vegna flutninga sjósaltaðrar og isvarinnar sildar af fjarlægum miðum sumarið 1968, undirskrifuð af forsetanum 1. apríl 1969, nr. 16.

Lög um yfirráðarétt íslenska ríkisins yfir landgrunninu umhverfis Ísland, undirskrifuð af forsetanum 1. apríl 1969, nr. 17.

Lög um breyting á siglingalögum nr. 66 31. des. 1963, undirskrifuð af forsetanum 1. apríl 1969, nr. 18.

Lög um breyting á lögum nr. 85 30. des. 1963, um Lífeyrissjóð barnakennara, undirskrifuð af forsetanum 1. apríl 1969, nr. 19.

Lög um breyting á lögum nr. 88 20. des. 1968, um breyting á lögum nr. 62 18. maí 1967, um bann gegn veiðum með botnvörpu og flotvörpu, undirskrifuð af forsetanum 30. apríl 1969, nr. 20.

Lög um breyting á lögum nr. 62 18. maí 1967, um bann gegn veiðum með botnvörpu og flotvörpu, undirskrifuð af forsetanum 10. maí 1969, nr. 21.

Lög um breyting á lögum nr. 60 7. júní 1957, um Háskóla Íslands, undirskrifuð af forsetanum 12. maí 1969, nr. 22.

Lög um heimild fyrir ríkisstjórnina til að taka lán vegna framkvæmdaáætlunar fyrir árið 1969, undirskrifuð af forsetanum 17. maí 1969, nr. 23.

Lög um breyting á vegalögum nr. 71 30. des. 1963, undirskrifuð af forsetanum 20. maí 1969, nr. 24.

Lög um breyting á lögum nr. 86 31. des. 1963, um stofnun happdrættis fyrir Ísland, undirskrifuð af forseta Íslands 23. apríl 1969, nr. 25.

Lög um eftirlaun forseta Íslands, undirskrifuð af forsetanum 2. maí 1969, nr. 26.

Lög um Handritastofnun Íslands, undirskrifuð af forsetanum 2. maí 1969, nr. 27.

Lög um heimild til útgáfu reglugerðar um tilkynningarskyldu islenzkra skipa, undirskrifuð af forsetanum 2. maí 1969, nr. 28.

Lög um breyting á lögum um ráðstafanir í sjávarútvegi vegna breytingar gengis islenzkrar krónu frá 31. desember 1968, undirskrifuð af forsetanum, 2. maí 1969, nr. 29.

Lög um breyting á lögum nr. 33 19. júní 1922, um rétt til fiskveiða í landhelgi, undirskrifuð af forsetanum 2. maí 1969, nr. 30.

Lög um breyting á lausaskuldum bænda í föst lán, undirskrifuð af forsetanum 2. maí 1969, nr. 31.

Lög um breyting á lögum nr. 18 22. apríl 1959, um vöruhappdrætti fyrir Samband islenzkra berkaskjúklinga, undirskrifuð af forsetanum 5. maí 1969, nr. 32.

Lög um breyting á lögum um ættleiðingu, nr. 19 11. febrúar 1953, undirskrifuð af forsetanum 5. maí 1969, nr. 33.

Lög um breyting á lögum um stofnun og slit hjúskapar, nr. 39 27. júní 1921, undirskrifuð af forsetanum 5. maí 1969, nr. 34.

Lög um breyting á læknaSKIPUNARLögum, nr. 43 12. maí 1965, undirskrifuð af forsetanum 5. maí 1969, nr. 35.

Lög um breyting á lögum nr. 59 frá 20. maí 1965, um Landsvirkjun, undirskrifuð af forsetanum 7. maí 1969, nr. 36.

Lög um heimild fyrir ríkisstjórnina til að selja eyðijörðina Úlfarsfell í Helgafellssveit, undirskrifuð af forsetanum 7. maí 1969, nr. 37.

Lög um Landsbókasafn Íslands, undirskrifuð af forsetanum 7. maí 1969, nr. 38.

Lög um veitingu ríkisborgararéttar, undirskrifuð af forsetanum 8. maí 1969, nr. 39.

Lög um umboðspóknun og gengismun gjaldeyrisbankanna, undirskrifuð af forsetanum 9. maí 1969, nr. 40.

Lög um skattfrelsi Sonningsverðlauna Halldórs Laxness, undirskrifuð af forsetanum 12. maí 1969, nr. 41.

Lög um afréttamálefni, fjallskil o. fl., undirskrifuð af forsetanum 12. maí 1969, nr. 42.

Lög um breyting á lögum nr. 52 5. júní 1957, um eyðingu refa og minka, undirskrifuð af forsetanum 12. maí 1969, nr. 43.

Lög um heimild fyrir ríkisstjórnina til að selja Árskógshreppi Hauganesland, undirskrifuð af forsetanum 12. maí 1969, nr. 44.

Lög um heimild fyrir hreppsnefndina í Kirkjubæjarhreppi í Vestur-Skaftafellssýslu til að selja jörðina Pykkvabæ I í Landbroti, undirskrifuð af forsetanum 12. maí 1969, nr. 45.

Forsetabréf um þinglausnir, undirskrifuð af forsetanum 17. maí 1969, nr. 46.

Lög um breyting á áfengislögum, nr. 58 24. apríl 1954, undirskrifuð af forsetanum 17. maí 1969, nr. 47.

Lög um viðauka við lög nr. 80 15. ágúst 1966, um ksilgúrverksmiðju við Mývatn, undirskrifuð af forsetanum 17. maí 1969, nr. 48.

Lög um breyting á lögum nr. 47 23. júní 1932, um lækningaleyfi o. fl., undirskrifuð af forsetanum 17. maí 1969, nr. 49.

Lög um breyting á lögum nr. 49 29. apríl 1967, um skólakostnað, undirskrifuð af forsetanum 19. maí 1969, nr. 50.

Lög um breyting á lögum nr. 60/1957, um Háskóla Íslands, undirskrifuð af forsetanum 19. maí 1969, nr. 51.

Þjóðminjalög, undirskrifuð af forsetanum 19. maí 1969, nr. 52.

— *Lög um breyting á sjómanna­lögum, nr. 67 31. desember 1963, undirskrifuð af forsetanum 20. maí 1969, nr. 53.*

Lög um samþykkt á ríkisreikningum fyrir árið 1967, undirskrifuð af forsetanum 21. maí 1969, nr. 54.

Lög um brunavarnir og brunamál, undirskrifuð af forsetanum 22. maí 1969, nr. 55.

Lög um breyting á lögum nr. 19 10. maí 1965, um Húsnæðismálastofnun ríkisins, undirskrifuð af forsetanum 22. maí 1969, nr. 56.

Lög um breyting á lögum nr. 30 28. apríl 1966, um meðferð, skoðun og mat á sláturafurðum, undirskrifuð af forsetanum 27. maí 1969, nr. 57.

Lög um breyting á lögum nr. 21 27. apríl 1968, um breyting á lögum nr. 19 10. maí 1965, um Húsnæðismálastofnun ríkisins, undirskrifuð af forsetanum 28. maí 1969, nr. 58.

Lög um tollheimtu og tolleftirlit, undirskrifuð af forsetanum 28. maí 1969, nr. 59.

Lög um heimild til lántöku vegna Vestfjarðaáætlunar og Norðurlandsáætlunar, undirskrifuð af forsetanum 28. maí 1969, nr. 60.

Fjárau­kalög fyrir árið 1967, undirskrifuð af forsetanum 28. maí 1969, nr. 61.

Lög um fyrirtækjaskrá, undirskrifuð af forsetanum 28. maí 1969, nr. 62.

Lög um verzlun ríkisins með áfengi, tóbak og lyf, undirskrifuð af forsetanum 28. maí 1963, nr. 63.

Lög um heimild fyrir ríkisstjórnina til að selja jarðirnar Höfðahóla með Hólagerði og Spákonufell í Höfðahreppi, undirskrifuð af forsetanum 28. maí 1969, nr. 64.

Lög um breyting á lögum nr. 55/1962, um kjarasamninga opinberra starfsmanna, undirskrifuð af forsetanum 28. maí 1969, nr. 65.

Lög um heimild fyrir ríkisstjórnina til að selja Garðahreppi, landspildur úr landi Vífilsstaða, undirskrifuð af forsetanum 28. maí 1969, nr. 66.

Lög um breyting á lögum nr. 64 26. nóv. 1958, um útflutning hrossa, undirskrifuð af forsetanum 28. maí 1969, nr. 67.

Lög um loðdýrarækt, undirskrifuð af forsetanum 28. maí 1969, nr. 68.

Lög um áburðarverksmiðju ríkisins, undirskrifuð af forsetanum 28. maí 1969, nr. 69.

Lög um breyting á lögum nr. 29 7. apríl 1956, um atvinnuleysistryggingar, undirskrifuð af forsetanum 28. maí 1969, nr. 70.

Lög um breyting á lögum nr. 52 9. apríl 1956, um vinnumiðlun, undirskrifuð af forsetanum 28. maí 1969, nr. 71.

Lög um Verðjöfnunarsjóð Fiskiðnaðarins, undirskrifuð af forsetanum 28. maí 1969, nr. 72.

Lög um Stjórnarráð Íslands, undirskrifuð af forsetanum 28. maí 1969, nr. 73.

Lög um breyting á lögum nr. 77 28. apríl 1962, um aflatryggingasjóð sjávarútvegsins, undirskrifuð af forsetanum 28. maí 1969, nr. 74.

Auglýsing um vegáætlun fyrir árin 1969—1972, undirskrifuð af samgöngumálaráðherra, 3. júní 1969, nr. 75.

Lög um heimild fyrir ríkisstjórnina til að selja Keflavíkurkaupstað landsvæði, sem áður tilheyrði samningssvæði varnarliðsins, undirskrifuð af forsetanum 28. maí 1969, nr. 76.

Bráðabirgðalög um ráðstafanir vegna flutninga sjósaltaðrar og isvarinnar sildar af fjarlægum miðum sumarið 1969, undirskrifuð af forsetanum 2. júní 1969, nr. 77.

Bráðabirgðalög um skipan gerðardóms í kjaradeilu atvinnuflugmanna og flugvélstjóra og íslenzkra flugfélaga, undirskrifuð af forsetanum 18. júní 1969, nr. 78.

Bráðabirgðalög um breyting á lögum nr. 96 22. desember 1965, um ráðstafanir til að bæta fjárhag Rafmagnsveitna ríkisins, undirskrifuð af forsetanum 23. júní 1969, nr. 79.

Læknalög, undirskrifuð af forsetanum 23. júní 1969, nr. 80.

Auglýsing um staðfesting forseta Íslands á breytingu á reglugerð nr. 76/1958 fyrir Háskóla Íslands, með áorðnum breytingum, undirskrifuð af menntamálaráðherra, 26. júní 1969, nr. 81.

Áfengislög, undirskrifuð af forsetanum 2. júní 1969, nr. 82.

Bráðabirgðalög um breyting á lögum nr. 19 10. maí 1965, um Húsnæðismálastofnun ríkisins, undirskrifuð af forsetanum 26. júní 1969, nr. 83.

Nr. 244.

20. september 1969.

G J A L D S K R Á

fyrir Rafveitu Keflavíkur.

I. RAFORKA

Rafveita Keflavíkur selur raforku á þann hátt og við því verði sem hér segir:

A. Lýsing.

11. Um kwst.mæli á kr. 7.90 hver kwst.
12. Um kwst.mæli á kr. 2.90 hver kwst., auk fastagjalds, er nemi kr. 34.70 á ári af hverjum fermetra gólfflatar í rúmi því er lýsa skal. Fullt fermetragjald skal greiða af gólfleti í húðum, vinnustofum og skrifstofum, en fyrir geymslur og ganga skal greiða kr. 11.75 af fermetra á ári.

B. Almenn heimilisnotkun.

21. Um kwst.mæli á 1.75 kr. hver kwst. Auk þess skal greiða fastagjald kr. 13.80 á mánuði af hverju herbergi íbúðar. Í útreikningi á fjölda herbergja skal telja öll herbergi, sem ætluð eru til íbúðar, og eldhús. Herbergi, sem er minna en 5 m², skal teljast sem hálf, en stærra en 25², sem tvö. Leiga af einum mæli er innifalin í fastagjaldinu.

Þar sem meðalstærð herbergja í íbúð er undir 10 m², má miða við sameiginlegt flatarmál þeirra, þannig að hverjir 10 m² jafngilda einu herbergi og 6 m² hálfu herbergi.

C. Vélnotkun.

31. Um kwst.mæli á kr. 4.30 hver kwst. Hafi vélarnar mjög stuttan notkunartíma, má krefjast minnsta árgjalds kr. 866.00 á hvert uppselt kw. vélanna.
32. Til fiskiðnaðar, með fasttengdum vélum kr. 1.75 hver kwst.
33. Ef uppsett rafvélaafl fasttengdra véla við fisk, kjöt eða mjólkuriðnað er yfir 20 kw.
 - a. Um kwst.mæli á 1.25 kr. hver kwst., enda megi þá rjúfa strauminn í allt að 3 klst. á dag, á tímum mesta álags rafveitunnar um hádegið og síðdegis, en þó eigi lengur en 1½ klst. í senn. Notandi kosti klukkurofa fyrir vélalagnir eða tvígjaldsmæli, sem settur er til eftirlits með að rofið sé á tilskildum tíma.
 - b. Um tvígjaldsmæli á kr. 7.50 hver kwst. í 1½ klst. tvisvar sinnum á dag á tímum mesta álags rafveitunnar, en á 126 aura hver kwst. utan þeirra tíma.
 - c. Um tvígjaldsmæli á kr. 7.50 hver kwst. í 1½ klst. á dag á tímum mesta álags rafveitunnar, en þó eigi lengur en 1 klst. í senn, en á 135 aura hver kwst. utan þess tíma.
34. Um mæli á kr. 1536.00 fyrir hvert kw. mesta notaðs afls á árinu, mælt sem 15 mínútna meðalálag og auk þess 95 aura á notaða kwst.
35. Ef ekki eru tók á að mæla mesta notað afl, má selja þannig: Um kwst.mæli á kr. 1005.00 fyrir hvert uppsett kw. vélanna og auk þess 95 aura á notaða kwst.

D. Hitun.

41. Um kwst.mæli á 58 aura hver kwst., enda megi þá rjúfa strauminn í allt að 3 klst. á dag á tímum mesta álags rafveitunnar um hádegið og síðdegis, en þó eigi lengur en 1½ klst. í senn.
42. Um kwst.mæli á 29 aura hver kwst., í 9 klst. á tímanum frá kl. 22 til 7.

Önnur skilyrði fyrir raforkusölu til upphitunar:

- a. Að vélaafl, línur og spennar þoli álagið að dómi rafveitustjóra.
- b. Að notandi setji klukkurofa fyrir hitalögnina og kosti viðhald þeirra. Þó getur rafveitustjóri ákveðið að rafveitan leggi til rofa og annist viðhald þeirra. Kostar þá notandinn tengingu þeirra og greiðir leigu af þeim, samkvæmt reglum, sem gilda um leigu mæla.
- c. Að hitalagnir, þar með talin öll tæki, séu gerð samkvæmt fyrir mælum rafveitunnar, ofnar fasttengdir með sérstökum rofum og hitastillir notaður.

E. Önnur raforkusala.

51. Raforku til suðu má selja til gistihúsa, veitingahúsa, sjúkrahúsa og annarra slíkra staða, á kr. 2.30 hver kwst., enda sé notkunin mæld um sér mæli og suðu-tæki fasttengd.
52. Til nota um vinnlagnir við byggingar, meðan á byggingu stendur, um kwst.mæli á kr. 4.40 hver kwst.
53. Til bökunarofna í brauðegrðarhúsum um kwst.mæli á 71 aura hver kwst., ef straumur er rofinn frá kl. 8.30 til kl. 22, eða um tvígjaldsmæli á 71 eyrir hver kwst. á tímanum frá kl. 22 til 8.30 og 1.75 hver kwst. frá kl. 8.30 til 22.
54. Til gatnalýsingar á kr. 1.75 hvert kwst.

Alla rafmagnsnotkun, sem ótalin er og ekki kemst undir aðra liði þessarar gjaldskrár, skal selja eftir gjaldskrár A—1. Þegar sérstaklega stendur á, má rafveitustjóri þó, að tilskildu samþykki rafveitustjórnar, veita afslátt frá gjaldskrárlíð C—E (báðir meðtaldir) á orku, sem notuð er á sumrin, sé um aukn-

ingu frá vetrarnotkun að ræða. Enn fremur að selja orku eftir sérstökum samningi, s é það hagstætt vegna orkunýtingar rafveitunnar.

II. MÆLALÆIGUR

Rafveitustjóri ákveður stærð og gerð mælitækja, sem nota skal fyrir hverri veitu, og er sú ákvörðun skuldbindandi fyrir notandann, sem skal greiða leigu af mælitækjum sem hér segir:

1. Af einfasa mælum upp að 30 amp. kr. 11.50 á mánuði.
2. Af þrífasa mælum upp að 50 amp. — 14.30 — —
3. Af þrífasa mælum 50 til 200 amp. — 36.10 — —
4. Af þrífasa mælum yfir 200 amp. — 52.00 — —

Af öðrum mælitækjum en þeim, sem nefnd eru í gjaldskránni, skal ársleigan vera sem næst 20% af verði mælitækisins. Leigan er innheimt um leið og gjald fyrir raforku.

Hafi gjald samkvæmt gjaldskrá þessari ekki verið greitt, svo til lokunar hafi komið fyrir veitu, skal taka gjald fyrir enduropnun kr. 265.00.

Ef fundin erlu óleyfileg eða of stór vör við skoðun, skal veitunni lokað tafarlaust, og verður hún eigi enduropnuð fyrr en notandi hefur greitt kr. 265.00 gjald á skrifstofu rafveitunnar.

Gjaldskrá þessi, sem rafveitunefnd Keflavíkur hefur samið og bæjarstjórn samþykkt, staðfestist hér með samkv. vatnalögum nr. 5 20. júní 1923, og raforkulögum nr. 12 2. apríl 1946, til þess að öðlast gildi þegar í stað og, birtist til eftirbreytni öllum þeim, sem hlut eiga að máli. Jafnframt eru úr gildi numdar eldri gjaldskrár Rafveitu Keflavíkur.

III. HEIMTAUGARGJÖLD

Rafveitustjóri ákveður stærð og gerð heimtaugar eða spennistöðvar fyrir hverja húsveitu. Umsækjandi heimtaugar skal gera grein fyrir væntanlegri notkun húsnaðis og helztu raforkunotkun.

Ein heimtaug er að hverri eign (á sömu lóð) og skal greitt heimtaugargjald af hverri heimtaug (spennist.) fyrir allt að 15 m jarðstrengsheimtaug frá jarðstrengskerfi og allt að 30 m loftlínuheimtaug frá loftlínakerfi samkvæmt eftirfarandi töflu:

Gjaldskrár- liður	Málmstraumur	Stofnvara	Hámarksafli KVA	Heimtaugar- gjald
	í 3 × 220 V kerfi Amp.	í 3 × 380 V kerfi Amp.		
1.	2 × 60	1 × 60	13	6 930.00
2.	3 × 60	2 × 60	22	9 182.00
3.	3 × 100	3 × 60	38	13 167.00
4.			50 sp.	15 592.00
5.		3 × 100	66	21 656.00
6.	3 × 200		75	26 344.00
7.			100 sp.	31.185.00
8.	3 × 350	3 × 300	132	43 197.00
9.			150 sp.	49 573.00
10.			200 sp.	62 370.00
11.		3 × 300	231	71 887.00
12.			300 sp.	99 168.00
13.			500 sp.	165 742.00
11.		3 × 300	231	71 887.00

sp. = spennir.

Lengd heimaugar reiknast frá lóðarmörkum við götu, stytztu greiðfæru leið að varkassa á útvegg. Teljist hagkvæmara að hafa kassa á innvegg skal leita samþykkso rafveitustjóra um gerð og frágang pípu, sem strengurinn verður dreginn í.

Sé jarðlínuheimaug lögð frá loftlínu (samkv. ósk heimaugarbeiðanda) skal lengd heimaugar reiknuð frá loftlínustólpa að inntakskassa, en þveri heimaugin akbraut, skal breidd akbrautar dregin frá.

Yfirlengdargjald jarðstrengs reiknast á hvern metra, umfram fyrstu 15 m þannig: $Y_j = (250 + 4 \times kVA)$ kr./m

Yfirlengdargjald loftlínu reiknast á hvern metra umfram fyrstu 30 m þannig: $YL = (200 + 3 \times kVA)$ kr./m að viðbættum 3465.00 kr. : hvern staur í umframlengd.

Sé lögð bráðabirgðaheimaug í vinnuskrúr eða hús í byggingu, skal greitt fyrir hana sem hér segir:

60 amp. einfasa	kr. 1372.00
60 — þrifasa	— 2079.00

Séu þanig að kostnaður við lagningu bráðabirgðarheimaugar verði óeðlilega hár, má taka gjald fyrir hana samkvæmt kostnaði.

Telji rafveitustjóri að auka þurfi flutningsgetu heimaugar eða spennis, skal notandi greiða mismun samkvæmt gjaldskrá. Sé nauðsynlegt eða hagkvæmara að setja upp spennistöð að mestu eða öllu leyti, vegna eins notanda, skal hann leggja til lóð eða húsnæði fyrir spennistöðina, eftir því sem hagkvæmara þykir að dómi rafveitustjóra, vegna staðsetningar stöðvarinnar.

Þegar lóð er lögð til, er það rafveitunni gert að kostnaðarlausu og skal í öllu hlíta skilmálum rafveitunnar um stærð og staðsetningu stöðvarinnar.

Þegar húsnæði er lagt til, skal það fullnægja skilyrðum um gerð spennistöðvarhúsa, að dómi rafveitustjóra. Eðlilegur kostnaður notanda við gerð húsnæðis fyrir spennistöðina greiðist af rafveitunni, (í leiguformi t. d. fyrir lengri tíma), og kemur til frádráttar heimaugargjaldí.

Gjaldskrá þessi gildir í skipulögðum hverfum. Sé um óskipulegt hverfi að ræða eða aðstæður óeðlilegar, skal greiða heimaugargjald samkvæmt kostnaðarreikningi. Helmingur heimaugargjalds skal greiddur við umsókn, en síðari hlutinn áður en nofkun hefst.

Gjaldskrá þessi staðfestist hér með samkvæmt vatnalögum nr. 15 20. júní 1923, og orkulögum nr. 58 29. apríl 1967, til þess að öðlast gildi þegar í stað, og birtist til eftirbreytni öllum þeim, sem hlut eiga að máli. Jafnframt fellur úr gildi gjaldskrá fyrir Rafveitu Keflavíkur nr. 32 7. febrúar 1968, ásamt síðari breytingu frá 2. apríl 1969.

Atvinnumálaráðuneytið, 20. september 1969.

Ingólfur Jónsson.

Þorv. K. Þorsteinsson.

Staðfesting forsetans á skipulagsskrá fyrir Sjóð Guðmundar Andréssonar, gullsmiðs, útgefin á venjulegan hátt ad mandatum af dómsmálaráðherra 2. október 1969.
Skipulagsskráin er þannig:

SKIPULAGSSKRÁ

fyrir Sjóð Guðmundar J. Andréssonar, gullsmiðs.

1. gr.

Sjóðurinn er stofnaður með gjöf Guðmundar J. Andréssonar, gullsmiðs, 24. júní 1968 að fjárhæð kr. 100 000.00 í verðtryggðum spariskirteinum, og síðan við hann aukið samkvæmt ákvæðum erfðaskrár Guðmundar heitins, dags. 11. október 1968, en hann andaðist 11. nóvember 1968. Eignir dánarbús Guðmundar heitins eru nú undir skiptum. Meðan eignum þessum hefur ekki verið komið í verð, er rektor og háskólaritara falið að gæta hagsmuna sjóðsins fyrir hönd háskólaráðs.

2. gr.

Háskólaráð varðveitir sjóðinn, og skal það gert eftir því, sem unnt er í verðtryggðum eignum. Háskólaráð hefur á hendi alla stjórn sjóðsins og ræður styrkveitingum úr honum. Endurskoða skal reikninga sjóðsins með sama hætti og reikninga annarra sjóða, sem Háskóli Íslands á.

3. gr.

Höfuðstól sjóðsins skal aldrei skerða, en tekjur hans skal nota til styrktar efni-
legum stúdentum og kandidötum, ættuðum úr sýslunum umhverfis Breiðafjörð, til náms eða rannsókna við Háskóla Íslands, eða í frambaldi af námi þar. Meðan eignum sjóðsins hefur ekki verið komið í verð, er þó heimilt að úthluta árlega allt að kr. 100 000.00, þótt beinar tekjur sjóðsins kunni að vera lægri. Heimilt er að úthluta í einu lagi tekjum fleiri ára, ef fjárveiting hefur fallið niður.

4. gr.

Leita skal staðfestingar forseta Íslands á skipulagsskrá þessari og birta hana í Árbók Háskólans.

S A M Þ Y K K T

um breytingu á samþykkt um sýsluvegasjóð í Norður-Ísafjarðarsýslu,
nr. 232 6. október 1964.

1. gr.

2. gr. samþykktarinnar orðist þannig:

Í tölu sýsluvega má ekki taka vegi, sem styttri eru en 200 m, nema götur í þorpum með færri en 300 íbúa.

Sýsluvegur skal aldrei teljast ná nær býli en 200 m, ef hann endar þar.

Sýsluvegir eru:

- Vegir að öllum býlum, sem ekki hafa beint vegasamband við þjóðvegi.
- Vegir að kirkjustöðum, félagsheimilum, opinberum skólum og heilsuhælum.
- Vegir í þorpum með undir 300 íbúum.

- d. Heimilt er sýslunefnd að taka í tölu sýsluvega vegi að fullgerðum orkuverum, eyðibýlum, fjallskilaréttum og bryggjum.
- e. Heimilt er í sýsluvegaáætlun að veita fé til fjallvega, sem nauðsynlegir teljast vegna nýtingar afréttar- og beitilanda.

Í tölu sýsluvega samkvæmt a.-lið þessarar greinar má ekki taka vegi, sem styttri eru en 200 m, og skal slíkur vegur teljast ná nær býli en 200 m, ef hann endar þar.

Sýsluvegir eru:

I. Snæfjallahreppur:

1. Tirðilmýrarvegur, frá Unaðsdalskirkjuvegi að Tirðilmýri.
2. Bryggjuvegur, frá Snæfjallastrandarvegi að Bæjarbryggju.
3. Unaðsdalskirkjuvegur, af Snæfjallastrandarvegi hjá Lyngholti að Unaðsdalskirkju.

II. Nauteyrarhreppur:

1. Skjaldfannarvegur, frá Snæfjallastrandavegi hjá Ármúla að Skjaldfönn.
2. Laugalandsvegur, frá Snæfjallastrandarvegi utan við Melgraseyri að Hraundalsá, gegnt Laugalandsseli.
3. Bakkavegur, frá Snæfjallastrandarvegi hjá Langadalsárbrú neðri að Fremri-bakka.
4. Tunguvegur, frá Snæfjallastrandarvegi hjá Hvammadalsárbrú að Tungu í Dalsmynni.
5. Nauteyrarkirkjuvegur, af Snæfjallastrandarvegi að Nauteyrarkirkju.

III. Reykjarfjarðarhreppur:

1. Heydalsvegur, frá Djúpvegi að Galtahrygg og Heydal.
2. Þúfnavegur, frá Vatnsfjarðarvegi að Þúfum.
3. Miðhúsavegur, frá Þúfnavegi um Miðhús að Hvammsmýrum.
4. Vatnsfjarðarkirkjuvegur, af Vatnsfjarðarvegi að Vatnsfjarðarkirkju.
5. Reykjanesskólavegur, af Vatnsfjarðarvegi í Skipavík að Reykjanesskóla.

IV. Ögurhreppur:

1. Laugardalsvegur, frá Laugardalsvegi (landsbraut), hjá Hrafnabjörgum að Birnustöðum og Laugabóli.
2. Blámýrarvegur, frá Djúpvegi að Blámýri.
3. Ögurkirkjuvegur, af Djúpvegi að Ögurkirkju.

V. Súðavíkurhreppur:

1. Minni-Hattardalsvegur, frá Djúpvegi að Minni-Hattardal.
2. Súðavíkurvegur af Djúpvegi að kirkju og skóla.
3. Eyrarkirkjuvegur, af Djúpvegi að Eyrarkirkju.

VI. Eyrarhreppur:

1. Tungudalsvegur, frá Vestfjarðavegi norðan Tunguár um Tungudal að Bunuá.
2. Hnífsdalsvegur, frá Bolungarvíkurvegi að Framri-Hnífsdal.
3. Bakkavegur, frá Hnífsdalsvegi að Bakka.
4. Hraunsvegur, frá Bolungarvíkurvegi hjá Heimabæ að Hrauni.

5. Arnardalsvegur, frá Djúpvegi að Fremri-Arnardal.
6. Brautarholtsvegur, af Djúpvegi í Skutulsfirði að Brautarholti, skóla og félagsheimili.
7. Engidalsvegur af Djúpvegi hjá Langárbrú að Engidal.
8. Fossavegur af Engidalsvegi að Fossárorkuveri.
9. Skiðavegur upp á Seljalandsdal.

VII. Hólshreppur:

1. Skálavikurvegur, frá Bolungarvík að Minnibakka í Skálavík.
2. Hanhólsvegur, frá Geirastöðum um Miðdal að Hanhóli.
3. Reiðhjallavegur frá Hanhólsvegi að Reiðhjallaorkuveri.

2. gr.

Samþykkt þessi öðlast þegar gildi.

Samþykkt þessi, sem sýslunefnd Norður-Ísafjarðarsýslu hefur samið og samþykkt, samkvæmt 19. gr. vegalaga, nr. 71 30. desember 1963, staðfestist hér með og birtist til eftirbreytni öllum þeim, sem hlut eiga að máli.

Samgöngumálaráðuneytið, 6. október 1969.

Ingólfur Jónsson.

Brynjólfur Ingólfsson.

S A M Þ Y K K T

um breytingu á samþykkt um sýsluvegasjóð í Árnassýslu,
nr. 236 6. október 1964.

1. gr.

2. gr. samþykktarinnar orðist þannig:

Í tölu sýsluvega má ekki taka vegi, sem styttri eru en 200 m, nema götur í þorpum með færri en 300 íbúa.

Sýsluvegur skal aldrei teljast ná nær býli en 200 m, ef hann endar þar.

Sýsluvegir eru:

I. Í Villingaholtshreppi:

1. Hróarsholtsvegur, af Villingaholtsvegi að Hróarsholti.
2. Hurðabaksvegur, af Villingaholtsvegi um Dalsmynni að Hurðabaki.
3. Kolsholtsvegur, af Villingaholtsvegi að Kolsholti.
4. Þingdalsvegur, af Villingaholtsvegi að Þingdal.
5. Villingaholtskirkjuvegur, af Villingaholtsvegi að Villingaholtskirkju.
6. Villingaholtsskólavegur, af Villingaholtsskólavegi að Villingaholtsskóla.
7. Vatnsholtsvegur, af Kolsholtsvegi að Vatnsholti.
8. Kolsholtshellisvegur af Kolsholtsvegi að Kolsholtshelli.
9. Syðri-Grófarvegur, af Villingaholtsvegi að Syðri-Gróf.
10. Syðri-Sýrlækjarvegur, af Villingaholtsvegi að Syðri-Sýrlæk.
11. Mýravegur, af Gafilsvegi að Mýrum.
12. Neistastaðavegur, af Suðurlandsvegi að Neistastöðum.
13. Skálmholtsvegur, af Suðurlandsvegi að Skálmholti.

II. Í Gaulverjabæjarhreppi:

14. Meðalholtsvegur, af Gaulverjabæjarvegi að Vestur-Meðalholtum, með álmu að Austur-Meðalholtum.
15. Arnarhólsvegur, af Gaulverjabæjarvegi um Syðri-Gegnishóla að Arnarhóli.
16. Félagslundsvegur, af Gaulverjabæjarvegi að Félagslundi.
17. Gaulverjabæjarkirkjuvegur, af Gaulverjabæjarvegi um Gaulverjabæjarkirkju að Haugi.
18. Gaulverjabæjarskólavegur, af Gaulverjabæjarvegi að Gaulverjabæjar-skóla.
19. Vorsabæjarhjáleiguvegur, af Vorsabæjarvegi að Vorsabæjarhjáleigu.
20. Tunguvegur, af Gaulverjabæjarvegi um Tungu að Hólum.
21. Fljótshólavegur, af Villingaholtsvegi að Fljótshólum.
22. Selpartsvegur, af Villingaholtsvegi að Selparti.
23. Syðri-Vallarvegur af Hamarsvegi að Syðri-Völlum.

III. Í Stokkeyrarhreppi:

24. Traðarholtsvegur, af Gaulverjabæjarvegi að Traðarholli.
25. Selsvegur, af Gaulverjabæjarvegi að Seli.
26. Tóftavegur, af Holtssvegi að Tóftum.

IV. Í Sandvíkurhreppi:

27. Disastaðavegur, af Gaulverjabæjarvegi að Disastöðum.
28. Ljónsstaðavegur, af Votmúlavegi að Ljónsstöðum.
29. Byggðarhornsvegur, af Votmúlavegi að Byggðarhorni.
30. Hreiðurborgarvegur, af Kaldaðarnesvegi að Hreiðurborg.
31. Kaldaðarnesvegur, frá Hreiðurborgarvegi að Kaldaðarnesi.
32. Bjarkarvegur, af Eyrarbakkegi að Björk.
33. Lækjarmótsvegur, af Votmúlavegi um Lækjamót að Ræktunarvegi á Selfossi.

V. Í Hraungerðishreppi:

34. Laugardælavegur, af Suðurlandsvegi austan Selfoss um Laugardæli að Þorleifskoti.
35. Laugardælakirkjuvegur, af Suðurlandsvegi að Laugardælakirkju.
36. Þingborgarvegur, af Suðurlandsvegi að Þingborg.
37. Sölvholtsvegur, af Gaulverjabæjarvegi að Sölvholti.
38. Glóruvegur, af Gaulverjabæjarvegi að Glóru.
39. Uppsalavegur, af Suðurlandsvegi að Uppsölum.
40. Túnsvegur, af Suðurlandsvegi að Túni.
41. Arnarstaðavegur, af Suðurlandsvegi að Arnarstöðum.
42. Króksvegur, af Suðurlandsvegi að Króki.
43. Langsstaðavegur, af Suðurlandsvegi að Langsstöðum.
44. Bollastaðavegur, af Suðurlandsvegi að Bollastöðum.
45. Hjálmhóltsvegur, af Suðurlandsvegi að Hjálmholti.
46. Hryggjavegur, af Ölvesholtsvegi við Ölvesholt að Hrygg.
47. Hraungerðisvegur, af Oddgeirshólavegi að Hraungerðiskirkju.
48. Langholtsvegur, frá Langholtsvegi um Oddgeirshóla á Brúnastaðaveg.
49. Brúnastaðavegur af Ölvesholtsvegi að Brúnastöðum.
50. Laugavegur, af Oddgeirshólaveg, hjá Litlu-Reykjum um Stóru-Reyki að Laugum.
51. Ármótavegur, af Langholtsvegi að Stóra-Ármóti með álmu að Litla-Ármóti og Halakoti.

VI. Í Skeiðahreppi:

52. Löngumýrarvegur, af Skeiðháholtsvegi um Arakot að Löngumýri.
53. Vesturkotsvegur, af Skeiðháholtsvegi við Ólafsvallakirkju., að Vesturkoti með álmu að Minni-Ólafsvöllum.
54. Brjánsstaðavegur, að Skeiðavegi að Brjánsstöðum.
55. Votumýrarvegur, af Skeiðavegi að Votumýri.
56. Hlemmiskeiðsvegur, af Skeiðavegi að Hlemmiskeiði.
57. Efri-Brúnavallavegur, af Vorsabæjarvegi að Efri-Brúnavöllum.
58. Birnustaðavegur, af Vorsabæjarvegi hjá Vorsabæ um Birnustaði á Álfsstaðaveg.
59. Fjallsvegur, af Vorsabæjarvegi að Fjalli.
60. Álfsstaðavegur, af Skeiðavegi að Álfsstöðum.
61. Ólafsvallavegur, af Skeiðháholtsvegi að Ólafsvallakirkju.
62. Brautarholtsvegur, af Skeiðavegi að Brautarholtskóla.
63. Útverkavegur, af Vorsabæjarvegi að Útverkum.

VII. Í Gnúpverjahreppi:

64. Breiðanesvegur, af Hrunamannavegi um Sandlæk að Breiðanesi.
65. Skarðsvegur, af Hrunamannavegi að Skarði.
66. Bólstaðavegur, af Þjórsárdalsvegi að Bólstað.
67. Hofsvegur, af Þjórsárdalsvegi að Stóra-Hofi með álmu að Minna-Hofi.
68. Háholtsvegur, af Gnúpverjavegi um Geldingaholt að Háholti.
69. Austurhlíðarvegur, af Gnúpverjavegi um Austurhlíð með álmu að Steinsholti.
70. Hlíðarvegur, af Gnúpverjavegi hjá Hæli að Hlíð.
71. Laxárdalsvegur, af Gnúpverjavegi hjá Skáldabúðum að Laxárdal.
72. Félagsheimilisvegur, af Þjórsárdalsvegi að félagsheimili Gnúpverja.
73. Ásavegur, af Gnúpverjavegi að Ásaskóla.
74. Stóranúpsvegur, af Gnúpverjavegi að Stóranúpskirkju.
75. Mástunguvegur, af Gnúpverjavegi að Mástungu.
76. Þjórsárholtsvegur, af Gnúpverjavegi austan Kálfár að Þjórsárholti.
77. Skaftholtsvegur, af Þjórsárdalsvegi að Skaftholti.
78. Fossnesvegur, af Gnúpverjavegi að Fossnesi.
79. Ásólfstaðavegur, af Þjórsárdalsvegi að Ásólfstöðum.
80. Skriðufellsvegur, af Ásólfstaðavegi að Skriðufelli.

VIII. Í Hrunamannahreppi:

81. Hrepphólavegur, af Hrunamannavegi að Hrepphólakirkju.
82. Galtafellsvegur, af Hrunamannavegi að Galtafelli.
83. Miðfellsvegur, af Hrunamannavegi um Dalbæ og Miðfell að Götu.
84. Hellisholtavegur, af Hrunamannavegi að Hellisholtum.
85. Sólheimavegur, af Hrunavegi að Sólheimum.
86. Flúðavegir, af Langsholtsvegi að skóla og sundlaug á Flúðum.
87. Grafarbakkavegur, af Hrunamannavegi að Hverabakka.
88. Hrunakirkjuvegur, af Hrunavegi að Hrunakirkju.
89. Kaldbaksvegur, af Hrunavegi hjá Þverspyrnu, að Kaldbak.
90. Berghylsvegur, af Hrunamannavegi að Berghyl.
91. Laugavegur, af Hrunamannavegi að Laugum með álmu að Þórarinsstöðum.
92. Hrafnkelsstaðavegur, af Langholtsvegi að Hrafnkelsstöðum.
93. Seljavegur, af Langholtsvegi að Hvítárholti með álmu að Syðra-Seli.

94. Ásatúnsvegur, af Langholtsvegi að Ásatúni.
95. Hvammsvegur, af Langholtsvegi um Gröf að Hvammi II.
96. Skollagrófarvegur, af Hrunamannavegi um Skipholt að Skollagróf.
97. Haukholtvegur, af Hrunamannavegi að Haukholtum.
98. Fossvegur, af Hrunamannavegi að Fossi.
99. Unnarholtsvegur, af Auðsholtsvegi að Unnarholtskoti.
100. Tungufellskirkjuvegur, af Tungufellsvegi að Tungufellskirkju.

IX. Í Biskupstungnahreppi:

101. Hvítárbrakkavegur, að Bræðratunguvegi að Hvítárbakka.
102. Bræðratungukirkjuvegur, af Bræðratunguvegi að Bræðratungukirkju.
103. Króksvegur, af Bræðratunguvegi að Króki.
104. Drumboddsstaðavegur, af Bræðratunguvegi við Tungufljótsbrú að Drumboddsstöðum.
105. Kjarnholtvegur, af Biskupstungnabraut að Kjarnholtum.
106. Gýgjarhólsvegur, af Biskupstungnabraut um Gýgjarhólskot að Gýgjarhóli.
107. Helludalsvegur, af Geysisvegi að Helludal.
108. Haukadalsvegur, af Geysisvegi að Haukadalskirkju.
109. Úthlíðarvegur, af Laugardalsvegi að Úthlíð.
110. Stekkholtsvegur, af Laugardalsvegi að Stekkholti.
111. Syðri-Reykjavegur, af Reykjavegi að Árbakka með álmu að Syðri-Reykjum II.
112. Miklholtvegur, af Biskupstungnabraut að Miklholti.
113. Helgastaðavegur, af Skeiðavegi að Helgastöðum.
114. Eiríksbakkavegur, af Skeiðavegi að Eiríksbakka.
115. Höfðavegur, af Skeiðavegi að Höfða.
116. Hrosshagavegur, af Biskupstungnabraut að Hrosshaga.
117. Reykjavallavegur, af Biskupstungnabraut að Reykjavöllum.
118. Norðurbrúnarvegur, af Biskupstungnabraut að Norðurbrún.
119. Fellsvegur, af Biskupstungnabraut að Felli.
120. Holtakotavegur, af Biskupstungnabraut um Holtakot að Hjarðarlandi.
121. Skálholtsvegur, af Skeiðavegi að Skálholtskirkju.
122. Götur í Laugarási.
123. Aratunguvegur, af Biskupstungnabraut að Aratungu og Reykholtsskóla.
124. Torfastaðavegur, af Biskupstungnabraut að Torfastaðakirkju.

X. Í Laugardalshreppi:

125. Efstadalsvegur, af Laugardalsvegi að Efstadal.
126. Miðdalsvegur, af Laugardalsvegi að Miðdalskirkju.
127. Miðdalskotsvegur, af Laugardalsvegi að Miðdalskoti.
128. Snorrastaðavegur, af Laugardalsvegi að Snorrastöðum.
129. Lækjarhvammsvegur, af Laugarvatnsvegi um Gröf að Lækjarhvammi.
130. Vegir á Laugarvatni.
131. Efra-Apavatnsvegur, af Laugarvatnsvegi að Efra-Apavatni.
131. Austureyjarvegur, af Eyjarvegi að Austurey.

XI. Í Grímnsneshreppi:

133. Hagavegur, af Biskupstungnabraut að Haga með álmu að Selí.
134. Reykjanesvegur, af Biskupstungnabraut að Reykjanesi.
135. Þórisstaðavegur, af Biskupstungnabraut að Þórisstöðum.
136. Neðra-Apavatnsvegur, af Laugarvatnsvegi að Neðra-Apavatni.

137. Mosfellsvegur, af Biskupstungnabraut að Mosfellskirkju.
138. Sólheimavegur, af Sólheimavegi að Sólheimum.
139. Stóruborgarvegur, af Biskupstungnabraut að Stóruborgarkirkju.
140. Borgarvegur, af Biskupstungnabraut að félagsh. Borg.
141. Hamravegur, af Sólheimavegi að Hömrum.
142. Vatnsnesvegur, af Sólheimavegi að Vatnsnesi.
143. Stærribæjarvegur, af Sólheimavegi að Stærribæ.
144. Bjarkarvegur, af Biskupstungnabraut að Björk.
145. Galtarvegur, af Kiðjabergsvegi að Gelti.
146. Arnarbælisvegur, að Kiðjabergsvegi að Arnarbæli.
147. Miðengisvegur, af Biskupstungnabraut að Miðengi.
148. Vaðnesvegur, af Biskupstungnabraut að Vaðnesi.
149. Ormsstaðavegur, af Sólheimavegi að Ormsstöðum.
150. Búrfellskirkjuvegur, af Búrfellsvegi að Búrfellskirkju.
151. Ljósafossvegur, af Þingvallavegi að Ljósafossskóla.
152. Hólavegur, af Búrfellsvegi um Klausturbóla að Hallkelshólum.
153. Efri-Brúarvegur, frá Ljósafossskóla að Efri-Brú.
154. Kaldárhöfðavegur, af Þingvallavegi að Kaldárhöfða.

XII. Í Þingvallahreppi:

155. Miðfellsvegur, af Þingvallavegi að Miðfelli.
156. Mjóanesvegur, af Þingvallavegi að Mjóanesi.
157. Svartagilsvegur, af Uxahryggjavegi að Svartagili.
158. Brúsastaðavegur, af Þingvallavegi að Brúsastöðum.
159. Þingvallakirkjuvegur, af Þingvallavegi að Þingvallakirkju.
160. Kárastaðavegur, af Þingvallavegi að Kárastöðum.
161. Skálabrekkuvegur, af Þingvallavegi að Skálabrekkum.
162. Heiðarbæjarvegur, af Grafningsvegi að Heiðarbæ II.
163. Fellsendavegur, af Kjósarskarðsvegi að Fellsenda.
164. Stíflisdalsvegur, af Kjósarskarðsvegi að Stíflisdal.

XIII. Í Grafningshreppi:

165. Nesjavegur, af Grafningsvegi að Nesjum.
166. Nesjavallavegur, af Grafningsvegi að Nesjavöllum.
167. Króksvegur, af Grafningsvegi að Króki.
168. Hlíðarvegur, af Grafningsvegi að Hlíð.
169. Bildfellsvegur, af Grafningsvegi að Bildsfelli.
170. Hálsvegur, af Grafningsvegi að Stóra-Hálsi.
171. Villingavatnsvegur, af Grafningsvegi að Villingavatni.
172. Úlfljótsvatnsvegur, af Grafningsvegi að Úlfljótsvatnskirkju.

XIV. Í Ölfushreppi:

173. Laugarbakkavegur, af Biskupstungnabraut að Laugarbökkum.
174. Árbæjarvegur, af Suðurlandsvegi að Árbæ.
175. Þórustaðavegur, af Suðurlandsbraut að Þórustöðum.
176. Kirkjuferjuvegur, af Suðurlandsvegi að Kirkjuferju.
177. Hvolsvegur, af Suðurlandsvegi að Hvoli.
178. Kotstrandarkirkjuvegur, af Suðurlandsvegi að Kotstrandarkirkju.
179. Barmahlíðarvegur, frá Hveragerði að Reykjakoti með álmu að Gufudal.
180. Vallavegur, af Suðurlandsvegi að Völlum.
181. Öxnalækjarvegur, af Þorlákshafnarvegi að Öxnalæk.

182. Bæjarþorpsvegur, af Þorlákshafnarvegi að Kröggólfsstöðum.
183. Saurbæjarvegur, af Bæjarþorpsvegi að Saurbæ.
 184. Hjallavegur, af Þorlákshafnarvegi að Hjallakirkju.
 185. Núpavegur, af Þorlákshafnarvegi að Núpum.
186. Bakkavegur, af Þorlákshafnarvegi að Bakka.
 187. Bjarnastaðavegur, af Þorlákshafnarvegi að Bjarnastöðum.
 188. Hraunsvegur, af Þorlákshafnarvegi að **Hrauni**.
 189. Hlíðarendavegur, af Krýsuvíkurvegi að Hlíðarenda.
190. Hlíðardalsvegur, af Þorlákshafnarvegi að Hlíðardalsskóla.
 191. Reykjavegur frá hreppamörkum að Reykjaskóla.

XV. Í Selvogshreppi:

192. Selvogsvegur, af Krýsuvíkurvegi að Selvogi.
 193. Strandakirkjuvegur, af Selvogsvegi að Strandakirkju.
 194. Vogsósavegur, af Selvogsvegi að Vogsósum.

2. gr.

Samþykkt þessi öðlast þegar gildi.

Samþykkt þessi, sem sýslunefnd Árnassýslu hefur samið og samþykkt, samkvæmt 19. gr. vegalaga, nr. 71 30. desember 1963, staðfestist hér með og birtist til eftirbreytni öllum þeim, sem hlut eiga að máli.

Samgöngumálaráðuneytið, 6. október 1969.

Ingólfur Jónsson.

Brynjólfur Ingólfsson.

SAMÞYKKT

**um breytingu á samþykkt um sýsluvegasjóð í Vestur-Ísafjarðarsýslu,
nr. 237 6. október 1964.**

2. gr. samþykktarinnar orðist þannig:

Í tölu sýsluvega má ekki taka vegi, sem styttri eru en 200 m, nema götur í þorpum með færri en 300 íbúa.

Sýsluvegur skal aldrei teljast ná nær býli en 200 m, ef hann endar þar.

Sýsluvegir eru:

- Vegir að öllum býlum, sem ekki hafa beint vegasamband við þjóðvegi.
- Vegir að kirkjustöðum, félagsheimilum, opinberum skólum og heilsuhælum.
- Vegir í þorpum með undir 300 íbúum.
- Heimilt er sýslunefnd að taka í tölu sýsluvega vegi að fullgerðum orkuverum, eyðibýlum, fjallskilaréttum og bryggjum.
- Heimilt er í sýsluvegaáætlun að veita fé til fjallvega, sem nauðsynlegir teljast vegna nýtingar afréttar og beitilanda. Í tölu sýsluvega samkv. a-lið þessarar greinar má ekki taka vegi, sem styttri eru en 200 m, og skal slíkur vegur aldrei teljast ná nær býli en 200 m, ef hann endar þar.

Sýsluvegir eru:

I. Auðkúluhreppur:

1. Mosdalsvegur, af Vestfjarðavegi í Dynjandisvogi að Hokinsdal.
2. Álftamýrarvegur, af Vestfjarðavegi utan HrafNSEYRAR að Stapadal.
3. HrafNSEYRARvegur, af Vestfjarðavegi að kirkju og skóla á HrafNSEYRI.

II. Þingeyrarhreppur:

1. Múlavegur, af Svalvogavegi utan Sandár að Múla.
2. Hofsvegur, af Múla að Hofi.
3. Kirkjubólsvegur, af Múlavegi að Kirkjubóli.
4. Bakkavegur, af Múlavegi um Bakka á Vestfjarðaveg hjá Brekku.
5. HrafNabjargavegur, af Svalvogavegi hjá Svalvogum um Lokinhamra að HrafNabjörgum.
6. Sandavegur, af Svalvogavegi vestan Sandafells að Söndum.
7. Flugvallarvegur, frá Svalvogavegi að flugvelli á Sandasandi.
8. Sandafellsvegur, frá Vestfjarðavegi á Brekkuhálsi á Sandafell.
9. Hólavegur, af Svalvogavegi að Hólum.
10. Arnarnúpsvegur, af Svalvogavegi að Arnarnúpi.
11. Hraunskirkjuvegur, af Svalvogavegi í Keldudal, að Hraunskirkju.

III. Mýrahreppur:

1. Hjarðardalsvegur, af Vestfjarðavegi að Fremri-Hjarðardal.
2. Klukkulandsvegur, af Ingjaldssandsvegi að Klukkulandi.
3. Lækjarvegur, af Ingjaldssandsvegi að Læk.
4. Fellsvegur, af Ingjaldssandsvegi að Felli.
5. Arnarnesvegur, af Ingjaldssandsvegi að Arnarnesi.
6. Brekkuvegur, af Ingjaldssandsvegi að Brekku.
7. Hraunvegur, af Ingjaldssandsvegi að Hrauni.
8. Hálsvegur, af Ingjaldssandsvegi að Hálsi.
9. Ingjaldssandur, fyrir HrafNaskálanúp á Valþjófsdalsveg.
10. Mýrakirkjuvegur, af Ingjaldssandsvegi að Mýrakirkju.
11. Núpsvegur, af Ingjaldssandsvegi að kirkju og skóla á Núpi.
12. Alviðrubryggjuvegur af Ingjaldssandsvegi að Alviðrubryggju.
13. Vonarlandsvegur, af Ingjaldssandsvegi að félagsheimilinu Vonarlandi.
14. Sæbólaskirkjuvegur, af Ingjaldssandsvegi að Sæbólaskirkju.
15. Nesdalsvegur, frá Hrauni að Nýjabæ í Nesdal.

IV. Mosvallahreppur:

1. Traðarvegur, af Vestfjarðavegi hjá brú á Bjarnardalsá að Tröð.
2. Hólsvegur, af Önundarfjarðavegi að Hóli.
3. Vaðlavegur, af Valþjófsdalsvegi að Vöðlum.
4. Bryggjuvegur, af Valþjófsdalsvegi að hafskipabryggju.
5. Þórustaðavegur, af Valþjófsdalsvegi að Þórustöðum.
6. Hjarðardalsvegur, af Valþjófsdalsvegi að Hjarðardölum.
7. Tunguvegur, frá Valþjófsdalsvegi að Tungu og Dalssjó.
8. Holtskirkjuvegur, af Valþjófsdalsvegi að Holtskirkju.
9. Holsvegur, af Valþjófsdalsvegi að Holtsskóla.
10. Kirkjubólsvegur, af Valþjófsdalsvegi að Kirkjubólaskirkju.

V. Flateyrarreppur:

1. Eyrarhjallavegur, frá Flateyri að Búðanesi.
2. Breiðadalsvegur, af Flateyrarvegi að Fremri-Breiðadal.

VI. Suðureyrarhreppur:

1. Staðarkirkjuvegur, af Súgandafjarðarvegi hjá Sólstöðum að Stað.
2. Vatnadalssvegur, af Staðarkirkjuvegi að Vatnadal.
3. Selárdalsvegur, af Súgandafjarðarvegi hjá Botni, um Gilsbrekku og Selárdal að Norðureyri.

2. gr.

Samþykkt þessi öðlast þegar gildi.

Samþykkt þessi, sem sýslunefnd Vestur-Ísafjarðarsýslu hefur samið og samþykkt, samkvæmt 19. gr. vegalaga, nr. 71 30. desember 1963, staðfestist hér með og birtist til eftirbreytni öllum þeim, sem hlut eiga að máli.

Samgöngumálaráðuneytið, 6. október 1969.

Ingólfur Jónsson.

Brynjólfur Ingólfsson.

25. september 1969.

Nr. 249.

AUGLÝSING**um merki Ísafjarðar(kaupstaðar).**

Bæjarstjórn Ísafjarðar hefur á fundi sínum 3. nóvember 1965, samþykkt að taka upp merki fyrir Ísafjarðarkaupstað.

Merkið er: tvær fjallahlíðar, sjór, sól og bátur með mastri og þverrá, sem ber í miðja sól, á gotneskum skildi, sem er í hlutföllum: hæð: 10, breidd: 8. Sól er að þvermáli 3,8. Breidd báts við sjávarmál: 3,4. Breidd fjallahlíða við sjávarmál er: 1,0, efst: 0,5. Öldur eru ellefu öldulínur. Sjö öldur eru í efstu línu. Þykkt hvernar öldulínu er að þykkt: 0,1 — millibil: 0,6.

Í fullum litum er merkið: Hvítur grunnur, bátur og fjallahlíðar svart, sól rauð og öldulínur bláar.



Hvers konar notkun merkisins, án leyfis bæjarstjórnar Ísafjarðar(kaupstaðar) er óheimil.

Bæjarstjórnin á Ísafirði, 25. september 1969.

Jóhann Einvarðsson.

AUGLÝSING

um umferð í Kópavogskaupstað.

Samkvæmt heimild í 2. mgr. 65. gr. umferðarlaga nr. 40 frá 23. apríl 1968 og að fengnum tillögum bæjarstjórnar Kópavogskaupstaðar, eru hér með settar eftirgreindar reglur um umferð í Kópavogskaupstað:

1. Á vestari akbraut og vestari brú nýs Hafnarfjarðarvegur og síðan eftir hinum gamla Hafnarfjarðarvegi skal vera einstefnuakstur til suðurs, frá bæjarmörkum Reykjavíkur að tengivegi við Hlíðarveg. Vegarkafli þessi skal njóta aðalbrautarréttar samkvæmt 2. mgr. og 3. mgr. 48. gr. umferðarlaga (biðskylda).
2. Á tengivegi Vogatungu við Hafnarfjarðarveg, Vogatungu norðan tengivegar þessa, tengivegi milli Vogatungu og Dalbrekku, Dalbrekku og eystri akbraut nýs Hafnarfjarðarvegur og eystri brú, skal vera einstefnuakstur til norðurs. Vegarkafli þessi skal njóta aðalbrautarréttar samkvæmt 2. mgr. og 3. mgr. 48. gr. umferðarlaga (biðskylda).
3. Á tengivegi af Hafnarfjarðarvegi á Kársnesbraut skal vera einstefnuakstur til vesturs. Umferð af tengivegi þessum inn á Kársnesbraut viki fyrir umferð Kársnesbrautar samkvæmt ákvæðum 2. mgr. og 3. mgr. 48. gr. umferðarlaga (biðskylda).
4. Á Kársnesbraut—Nýbýlavegi frá tengivegi á Kársnesbraut að vestan að tengivegi við Nýbýlaveg að austan verði 3 akreinar, ein ekin til vesturs en tvær akreinar til austurs.
5. Kársnesbraut njóti aðalbrautarréttar með stöðvunarskyldu samkvæmt 2. mgr. og 4. mgr. 48. gr. umferðarlaga fyrir umferð af Sæbólsvegi.
6. Á Kársnesbraut—Nýbýlavegi frá tengivegi að vestan að tengivegi að austan (sama svæði og 4. töluliður fjallar um) skal öll staða og stöðvun ökutækja bönnuð.
7. Nýbýlavegur skal njóta aðalbrautarréttar með biðskyldu samkvæmt 2. mgr. og 3. mgr. 48. gr. umferðarlaga fyrir umferð af tengivegi milli Dalbrekku og Nýbýlavegar.
8. Á tengivegi milli Nýbýlavegar og Hafnarfjarðarvegur skal vera einstefnuakstur til norðurs. Þar sem tengivegur þessi tengist Hafnarfjarðarvegi skal Hafnarfjarðarvegur njóta aðalbrautarréttar með biðskyldu samkvæmt 2. mgr. og 3. mgr. 48. gr. umferðarlaga.
9. Á öllum vegum þeim, sem að framan eru taldir að undanskildu því, sem greinir í 6. tölulið, skal staða ökutækja bönnuð.
10. Bann við framúrakstri, sem gilt hefur á Hafnarfjarðarvegi, er felld niður á þeim hluta vegarins, sem einstefnuakstur er á samkvæmt framansögðu.

Bæjarfógetinn í Kópavogi, 31. október 1969

Sigurgeir Jónsson.

AUGLÝSING

um breyting á reglugerð nr. 207 30. september 1966 um bólusetningu sauðfjár til varnar garnaveiki.

1. gr.

Bólusetning til varnar garnaveiki skal framkvæmd á öllum ásetningslömbum ár hvert á því svæði í suðurhluta Borgarfjarðarsýslu, sem talið er hér á eftir: Frá Hvalfirði að varnargirðingu, sem liggur frá sjó við Andakilsárós upp í Skorradalsvatn og úr vatninu sunnan til yfir í Lundarreykjadal og þaðan upp að Grimsá, suður með henni í Reyðarvatn og úr því í varnargirðingu, sem liggur úr Hvalfirði í Langjökul.

Enn fremur skal bólusetja veturgamalt fé á þessu svæði haustið 1969.

2. gr.

Um bólusetningu samkvæmt þessari auglýsingu fer samkvæmt reglugerð nr. 207/1966.

Auglýsing þessi er gefin út samkvæmt 44. gr. laga nr. 23 10. marz 1956, um varnir gegn útbreiðslu næmra sauðfjársjúkdóma og útrýmingu þeirra og 2. málsgrein 1. gr. reglugerðar nr. 207/1966 og öðlast þegar gildi og birtist til eftirbreytni öllum þeim, sem hlut eiga að máli.

Landbúnaðarráðuneytið, 3. nóvember 1969.

Ingólfur Jónsson.

Þorv. K. Þorsteinsson.

16. október 1969.

Nr. 252.

AUGLÝSING

um umferð í Gerðahreppi í Gullbringusýslu.

Að fengnum tillögum hreppsnefndar Gerðahrepps í Gullbringusýslu og samkvæmt heimild í 65. gr. umferðarlaga nr. 26/1958, hafa verið settar eftirfarandi reglur um umferð í Gerðahreppi:

1. Aðalbrautarrettur hefur verið ákveðinn á þjóðveginum um Gerðahrepp frá vegamótum Sandgerðisvegur að Garðskagavita.
 2. Umferð um Gerðaveg hefur forgangsrétt fyrir umferð um Gauksstaðaveg og Skeggjastaðaveg.
- Þetta tilkynnist öllum, sem hlut eiga að máli.

Sýslumaðurinn í Gullbringu- og Kjósarsýslu, 16. október 1969.

Einar Ingimundarson.

AUGLÝSING

um umferð í Reykjavík.

Samkvæmt heimild í 65. gr. umferðarlaga nr. 40 23. apríl 1968 hefur eftirfarandi verið ákveðið:

1. Bifreiðastöðubann verður á Hólsvegi að sunnanverðu frá Austurbrún að Langholtsvegi.
2. Fellsmúli verður aðalbraut, þó þannig að umferð um hann víki fyrir umferð um Grensásveg og Háaleitisbraut.
3. Gjald fyrir afnot stöðumælareita á Óðinsgötu og Kirkjutorgi verður fimm kr. fyrir hverjar byrjaðar 30 mínútur.

Lögreglustjórnin í Reykjavík, 10. nóvember 1969.

Sigurjón Sigurðsson.

Nr. 253.

6. nóvember 1969.

REGLUGERÐ

um breytingu á reglugerð um gerð lyfseðla og afgreiðslu lyfja
nr. 30 16. maí 1966.

1. gr.

Við lista yfir eftirritunarskyld nautnalyf í 6. gr. bætist: Pentazocinum NFN.

2. gr.

13. gr. b. orðist svo:

- b. Tannlæknum er heimilt að ávísa sjúklingum sínum þeim lyfjum, sem greind eru hér á eftir. Lyfseðilsskyldum lyfjum í afmældum skömmtum má eigi ávísa í meira magni en 25 skömmtum í senn, sbr. þó II-lið.

I. Guttae pentetrazoli

— nicethamidi

Nystatinum og tilsvarendi sérlyfjum.

Oxitettracyclinum og tilsvarendi sérlyfjum.

Penicillinum, samböndum þess og tilsvarendi sérlyfjum.

Solutio natrii fluoridi 0.5% til tannpenslunar.

Tablettaa allypropymali 0.1. g.

— atropini 0.25 mg.

— capacetyli.

— carbromali 0.5 g.

— codamidi.

— codazoni DAK 50.

— codimagnyli.

— — non obstipantes.

— codipheni.

— — non obstipantes.

— coffazini DAK 50.

— coffiplex D 48.

Tablettar diazepami 5 mg.
 — enhexymali 0.25 g.
 — glutethimidi 0.25 g.
 — hexemali 0.1 g.
 — meprobamati 0.4 g.
 — mepyramini 50 mg.
 — methylatropini 0.5 mg.
 — methylscopolamini 0.5 mg.
 — mobutazoni 0.25 g.
 — natrii fluoridi 0.55 mg.
 — oxedrini 0.1 g.
 — oxyphenbutazoni 0.1 g.
 — pentymali 0.1 g.
 — phenemali 15 mg.

Tetracyclinum og tilsvarendi sérlyfjum.

Listi þessi er tæmandi og má ekki frá honum vikja.

II. Tabl. methadoni 5 mg, mest 10 töflur gegn sama lyfseðli.

III. Samsvarandi sérlyfjum og þeim, er greind eru í I-lið hér að framan.

Takmarkanir þær, er greindar eru í upphafi b-liðs hér að framan, eiga jafnt við um tilsvarendi sérlyf.

IV. Lausasölulyfjum.

V. Lyfjum ætluðum til staðverkunar í munni, þar með taldar sogtöflur, svo og lyfjum, sem eingöngu eru ætluð til útvortis notkunar.

3. gr.

Í Viðauka 1, undanþágur varðandi lausasölu nokkurra lyfja samkvæmt 14. gr. b. komi nýr liður, svo hljóðandi:

Lyf, jurtaf eða lyfja-samsetningar	Samsetningar, er selja má í lausasölu	Athugasemdir	Dæmi
Cinnarizinum	Töflur er innihalda 10 mg eða minna	Mest 10 töflur handa einstaklingi: Áletrist: 1 tafla klukkustund áður en ferð er hafin, mest 3 töflur á sólarhring. — Börn 5—12 ára, hálfan skammt. Ekki ætlað yngri börnum. — Varasamt er fyrir stjórnendur ökutækja að taka lyfið. — Geymist þar, sem börn ná ekki til.	Glanil Mekos

4. gr.

Reglugerð þessi, sem sett er samkvæmt heimild í 23. gr. lyfsölulaga nr. 30 29. apríl 1963, öðlast gildi 1. desember 1969.

Í dóms- og kirkjumálaráðuneytinu, 6. nóvember 1969.

F. h. r.

Baldur Möller.

Jón Thors.

REIKNINGUR

yfir tekjur og gjöld Gullbrúðkaupssjóðs Bjarna amtmanns Þorsteinssonar
og frú Þórunnar Hannesdóttur, árið 1967.

Tekjur:

1. Sjóður frá fyrra ári (Stj.tíð. 1967, B 114, bls. 197):			
a. Söfnunarsjóðsinnstæða	kr.	57 939.41	
b. Innstæða í Búnaðarbanka	—	8 171.10	
			kr. 66 110.51
2. Vextir:			
a. Af Söfnunarsjóðsinnstæðu	kr.	5 504.24	
b. Af bankainnstæðu	—	571.97	
			— 6 076.21
			Kr. 72 186.72

Gjöld:

1. Sjóður til næsta árs:			
a. Innstæða í Söfnunarsjóði	kr.	63 443.65	
b. Innstæða í Búnaðarbanka	—	8 743.07	
			Kr. 72 186.72

Í samgöngumálaráðuneytinu, 19. júní 1968.

Brynjólfur Ingólfsson.

Reikning þennan höfum við undirritaðir endurskoðað og ekkert fundið við hann athugavert.

Reykjavík, 8. júlí 1968.

Jón Sigurðsson. Björn Hermannsson.

Nr. 255.

REIKNINGUR

yfir tekju og gjöld Gullbrúðkaupssjóðs Bjarna amtmanns Þorsteinssonar
og frú Þórunnar Hannesdóttur, árið 1968.

Tekjur:

1. Sjóður frá fyrra ári:			
a. Söfnunarsjóðsinnstæða	kr.	63 443.65	
b. Innstæða í Búnaðarbanka	—	8 743.07	
			kr. 72 186.72
2. Vextir:			
a. Af Söfnunarsjóðsinnstæðu	kr.	6 027.15	
b. Af bankainnstæðu	—	612.01	
			— 6 639.16
			Kr. 78 825.88

Gjöld :

1. Sjóður til næsta árs:		
a. Innstæða í Söfnunarsjóði	kr. 69 470.80	
b. Innstæða í Búnaðarbanka	— 9 355.08	
		<hr/>
		Kr. 78 825.88

Í Samgöngumálaráðuneytinu, 31. júlí 1969.

Brynjólfur Ingólfsson.

Reikning þennan höfum við undirritaðir endurskoðað og ekkert fundið við hann athugavert.

Reykjavík 10. september 1969.

Jón Sigurðsson. *Björn Hermannsson.*

Nr. 256.

REIKNINGUR

yfir tekjur og gjöld samgöngubótasjóðs Páls Jónssonar, árið 1968.

T e k j u r :

1. Sjóður frá fyrra ári (Stj.tíð. 1968, B. 216, bls. 346):		
a. Innstæða í Söfnunarsjóði	kr. 130 155.42	
b. Innstæða í Landsbankanum	— 204.48	
		<hr/>
		kr. 130 359.90
2. Vextir:		
a. Af Söfnunarsjóðsinnstæðu	kr. 12 364.76	
b. Af Landsbankainnstæðu	— 14.28	
		<hr/>
		— 12 379.04
		<hr/>
		Kr. 142 738.94

G j ö l d :

1. Sjóður til næsta árs:		
a. Innstæða í Söfnunarsjóði	kr. 142 520.18	
b. Innstæða í Landsbanka	— 218.76	
		<hr/>
		— 142 738.94
		<hr/>
		Kr. 142 738.94

Í Samgöngumálaráðuneytinu, 31. júlí 1969.

Brynjólfur Ingólfsson.

Reikning þennan höfum við undirritaðir endurskoðað og ekkert fundið við hann athugavert.

Reykjavík, 10. september 1969.

Jón Sigurðsson. *Björn Hermannsson.*

REGLUGERÐ

um ávana- og fíkniefni.

1. gr.

Samkvæmt 4. gr. laga um tilbúning og verzlun með ópíum o. fl., nr. 14 20. júní 1923, sbr. lög nr. 43 2. maí 1968 um breyting á þeim lögum, er hér með úrskurðað, að ákvæði nefndra laga gildi um eftirtalin efni, auk lyfja og efna þeirra, sem falla undir 1. og 2. gr. laganna, þar sem sannað er við vísindalega rannsókn, að þau má misnota eða hafa lík skaðvænleg áhrif sem efni þau, sem nefnd eru í 2. gr. laganna:

Kannabis (marihuana), lyselgið (LSD), meskalín (peyote) og psílócybin, svo og hvers konar blöndur og samsetningar, sem þessi efni hafa að geyma.

2. gr.

Reglugerð þessi öðlast þegar gildi. Jafnframt fellur úr gildi reglugerð um ávana- og fíkniefni, útgefin 14. október 1969.

Dóms- og kirkjumálaráðuneytið, 28. nóvember 1969.

F. h. r.

Baldur Möller.

Jón Thors.

Nr. 258.

24. nóvember 1969.

SAMÞYKKT

um breytingu á lögreglusamþykkt fyrir Reykjavík, nr. 2 7. janúar 1930.

1. gr.

3. mgr. 46. gr., sbr. breytingu nr. 95 14. júlí 1958, orðist svo:

Almennur hámarkshraði í lögsagnarumdæmi Reykjavíkur skal vera 45 km miðað við klukkustund. Borgarstjórn er heimilt að ákveða annan hámarkshraða á einstökum vegum.

2. gr.

Samþykkt þessi öðlast þegar gildi.

Samþykkt þessi, sem borgarstjórn Reykjavíkur hefur samið og samþykkt samkvæmt lögum nr. 1 3. janúar 1890, sbr. lög nr. 67 28. nóvember 1919, um lögreglu-samþykktir fyrir kaupstaðina, staðfestist hér með og birtist til eftirbreytni öllum þeim, sem hlut eiga að máli.

Dóms- og kirkjumálaráðuneytið, 24. nóvember 1969.

Jóhann Hafstein.

Ólafur W. Stefánsson.

REGLUGERÐ

um breyting á reglugerð um mjólk og mjólkurvörur nr. 157 4. september 1953.

1. gr.

Aftan við 1. gr. bætast tveir nýjir töluliðir:

21. Samsett mjólk, (rekonstrueruð), er gerð úr mjólkurdufti eða undanrennu-dufti, og ósöltuðu, ósýrðu og ólituðu smjöri, ásamt vatni. Í hverjum 1000 lítr-um samsettrar mjólkur skal vera minnst 42 kg smjör, ósaltað, ósýrt og ólit-að, og 104 kg af undanrennu-dufti eða samsvarandi magn af mjólkurdufti.
22. Breytt mjólk, (modifiseruð), er nýmjólk, sem í er bætt samsettri mjólk, allt að 20% af heildarmagni.

2. gr.

Aftan við 9. gr. reglugerðar komi ný grein, er verði 10. gr., svo hljóðandi:

Þegar skortur er á nýmjólk er heimilt að bjóða til sölu og selja til manneldis breytta mjólk. Hún skal vera fitusprengr og gerilsneydd.

Umbúðir breyttrar mjólkur skulu vera greinilega auðkenndar á þann hátt, sem ráðuneytið samþykkir og er seljanda skylt að auglýsa merkinguna sérstaklega og á þann hátt, sem bezt hentar á hverjum stað.

Sé breytt mjólk seld í lausu máli skal auglýsa á sölustað þegar breytt mjólk er á boðstólum.

Sömuleiðis er heimilt að bjóða til sölu og selja þegar skortur er á nýmjólk sýrða mjólk, sem í er samsett mjólk, allt að 80% af heildarmagni.

3. gr.

10. gr. verður 11. gr. og 11. gr. verður 12. gr.

4. gr.

3. tl. 9. gr. fellur niður.

5. gr.

Reglugerð þessi, sem sett er samkvæmt lögum nr. 24/1936, sbr. og 19. gr. laga nr. 12/1969, öðlast gildi þegar í stað að öðru leyti en því, að 4. gr. öðlast gildi 1. janúar 1970.

Dóms- og kirkjumálaráðuneytið, 3. desember 1969.

Jóhann Hafstein.

Jón Thors.

REGLUR

um eldvarnir í fiskiskipum.

ORÐSKÝRINGAR

1. gr.

1. Alþjóðasamþykktin: Alþjóðasamþykkt um öryggi mannlífa á hafinu frá 1960. (Skammstafað SOLAS 1960).
2. Nýtt skip: Skip, sem samið hefur verið um smíði á eftir gildistöku þessara reglna.
3. Gamalt skip: Skip, sem ekki er nýtt skip.
4. Óbrennanlegt efni: Allt efni, sem hvorki brennur eða gefur frá sér nægilegt magn af eldfimu gasi, að í því kvikni við 750° C hita, ef eldur er borinn að því. Allt annað efni er „brennanlegt“.
5. Lágt útbreiðslumark: Flötur er sagður hafa lágt útbreiðslumark, þegar hann heftir útbreiðslu elds nægilega með tilliti til eldhættu á viðkomandi stað.
6. Viðurkennt: Viðurkennt af Skipaskoðun ríkisins.

I. KAFLI

FISKISKIP 500 BRÚTTÓRÚMLESTIR OG STÆRRI

2. gr.

Skip, sem reglur þessar ná til.

- A. Þar sem annað er ekki tekið fram sérstaklega, skulu ákvæði þessa kafla gilda um ný skip 500 brl. og stærri.
- B. Ákvæði í 4. gr. lið B 7 og D, 5. gr. lið E 3, 6. gr. lið C, í þessum kafla gilda einnig um gömul skip frá næstu skoðun þeirra að telja. 8. gr. liður B 1 og 2, skulu einnig gilda um gömul skip, þegar skipta þarf um tæki í þeim.

Þar sem brunavarnakerfi gamalla skipa fullnægja ekki fyrirmælum þessa kafla, skulu þau endurbætt til samræmis við þau, að svo miklu leyti sem skipaskoðunarstjóra þykir framkvæmanlegt og sanngjarnt.

3. gr.

Teikningar.

Teikningar af brunavarnakerfi skips, skulu sendar skipaskoðunarstjóra til samþykktar í 3 eintökum. Á teikningunum skal sýnt allt það, er við kemur brunavörnum skipsins og á þær dregnar allar þær upplýsingar, sem fyrirmæli þessa kafla gefa tilefni til.

4. gr.

Bolur, yfirbyggingar, íbúðir o. fl.**A. Efni bols m. m.**

1. Bolur, yfirbyggingar, meginþil, véla- og ketilsreisnir, þilfar og þilfarshús, skal smíðað úr stáli. Yfirbyggingar, þilfarshús og því um líkt, má þó smíða úr öðrum nothæfum efnum, sem skipaskoðunarstjóri telur örugg með tilliti til elds.
2. Þil um eldhús, málningarskápa, lampaskápa, birgðageymslur, sem liggja að íbúðum, stýrisvélarklefa, klefa fyrir neyðarslökkvidælu eða neyðarrafal o. fl., skal vera úr stáli.

B. Efni íbúða m. m.

1. Þil ganga, sem búnir eru hurðum að íbúðum, skulu að minnsta kosti vera í B-flokki eins og hann er ákveðinn í SOLAS—1960, II. kafla, 35. grein d. Þessi þil og hurðir mega vera úr brennanlegu efni án innra lags úr asbest-plötum, eða svipuðu óeldfimu efni, fullnægi þau að öðru leyti ákvæðum 35. greinar d.
2. Stigagangar undir þilförum skulu umluktir stáli eða öðru efni, sem að dómi skipaskoðunarstjóra er nægilega eldtraust. Stigar skulu vera úr stáli. Hurðir á slíkum göngum skulu að minnsta kosti vera í B-flokki eins og greinir í 1. tölulið þessarar greinar.
3. Lyftugöng skulu vera úr stáli með sjálflokandi stálhurðum.
4. Efni til hlífðar gólfum íbúða, sem liggja að véla-, ketil- eða lestarrými, skal vera viðurkennt og má ekki vera þannig að íkviknun sé auðveld. Slitlag, sem notað er á slík efni, þarf venjulega ekki viðurkenningu.
5. Óvarðir fletir þilja í göngum og stigagöngum skulu hafa lágt útbreiðslu-mark og takmarkaða reykmýndun.
6. Ekki má nota lakk eða málningu, sem framleidd er úr nitrocellulose eða öðrum álíka eldfimur efnum, um borð í skipum.
7. Kvikmyndafilmur úr cellulosenitrat má ekki sýna um borð í skipum.

C. Efni í pípum og leiðslum o. fl.

Slökkvileiðslur, austurleiðslur, olíuleiðslur og aðrar pípulagnir, sem nauðsynlegar eru vegna öryggis skipsins skulu vera úr óbrennanlegu efni.

D. Rafmagnsofnar.

Rafmagnsofnum skal varanlega fest og þannig gerðir að ekki stafi af þeim eldhætta. Ekki má yfirborðshiti þeirra geta orðið það mikill, að kviknað geti í fötum, gluggatjöldum og því um líku, af þeim.

5. gr.

Dælur, slökkvileiðslur, brunahanar og slöngur m. m.**A. Fjöldi slökkvidælna, afköst og þrýstingur.**

1. 500 brúttórúmlesta skip og stærri, skulu að minnsta kosti búin 2 slökkvidælum, sem knúðar eru óháðar hvor annari. Aðra dæluna má knýja með aðalvél.
2. 1000 brúttórúmlesta skip og stærri skulu að auki búin sérknúinni neyðarslökkvidælu fast uppsettri.
3. a) Við þrýsting þann, sem 5. liður þessarar greinar kveður á um, skulu hinar fyrirskipuðu slökkvidælur, (að undantekinni neyðardælu) samanlagt geta afkastað tveim þriðju af afkastagetu hinna fyrirskipuðu austurdælna, að minnsta kosti. Engin slökkvidæla má afkasta minna en 20 m³/klst.

- b) Austurdælar skulu vera nógu stórar til þess að hver fyrir sig geti að minnsta kosti dælt vatninu með tveggja metra hraða á sekúndu í gegn um aðal-austurpípur við venjulegar aðstæður.
- c) Afköst hinna tveggja fyrirskipuðu austurdælna grundvallast á innra þvermáli aðal-austurpípanna reiknuðu eftir formúlu þeirri, sem hér fer á eftir:

$$d = 1.68 \sqrt{L(B + D) + 25}.$$

d = Innra þvermál í mm.

L = Lengd skipsins milli lóðlína í m.

B = Mesta mótuð breidd í m.

D = Mótuð dýpt miðskipa í m.

- d) Afköst austurdælna.

Þvermál austurpípa í mm.	Afköst hverrar dælu, m ³ /klst.	Þvermál austurpípa í mm.	Afköst hverrar dælu, m ³ /klst.
51	15	133	103
57	19	140	113
63.5	23	146	124
70	28	152	135
76	34	159	146
82.5	40	165	158
89	46	171	171
95	53	178	183
102	60	184	197
108	68	190	210
114	76	197	224
121	84	203	239
127	93	209	254

4. Neyðarslökkvidælan skal við þrýsting þann, sem 5. gr. segir til um, geta afkastað minnst einum fjórða hluta af samanlögðum afköstum slökkvidælnanna, bó 20 m³/klst. að minnsta kosti.
5. Slökkvidælnar, að neyðardælnunni meðtaldri, skulu að minnsta kosti hafa 60 m þrýstihæð við hina fyrirskipuðu afkastagetu. Fyrirkomulag pípulagna, skal vera þannig að minnsti þrýstingur, hver sem er á slökkvileiðslum, sé að minnsta kosti 4 kp/cm², þegar tveir 12 mm ($\frac{1}{2}$ ") slöngustútar eru í notkun samtímis.

B. Slökkvidælar.

1. a) Heimilt er að nota aðrar dælar, sem slökkvidælar, svo sem skólpaðælar, kjölfestudælar og aðrar dælar til almennrar notkunar. Fyrirkomulagið skal vera þannig að olíumengað vatn geti ekki komist í slökkvileiðslur. Önnur hinna fyrirskipuðu austurdælna á að geta verið í gangi samtímis slökkvidælnunum. Önnur slökkvidælan má ekki vera tengd austurkerfi skipsins.
- b) Séu miðflóttaaflsdælar notaðar sem slökkvidælar skal einstefnuloki með lausri keilu vera við þær. Þetta á einnig við um neyðarslökkvidælna.
- c) Slökkvidælnar (að undantekinni neyðarslökkvidælnunni), skulu hvor um sig geta afkastað að minnsta kosti 80% af fyrirskipuðum samanlögðum afköstum dælnanna deilt með fjölda hinna fyrirskipuðu dælna. Hvor dæla fyrir sig, verður að minnsta kosti að geta gefið frá sér hinar tvær fyrirskipuðu vatnsbunur með þrýstingi þeim, sem ákveðinn er. Séu fleiri slökkvidælar settar í skip, en reglur þessar mæla fyrir um, skulu afköst þeirra ákveðin af skipaskoðunarstjóra.

- d) Allar slökkvidætur að neyðardælunni meðtaldri skulu búnar öryggislokum, ef þær geta gefið meiri þrýsting en gert er ráð fyrir að brunaleiðslur, brunahanar og slöngur þoli. Lokunum skal þannig fyrir komið og þannig stilltir að of mikill þrýstingur geti hvergi myndast í slökkvileiðsiukerfinu. Öryggisloka þarf ekki við miðflótaafldsælur.
2. a) Neyðarslökkvidætur skal valinn öruggur staður, frá eldvarna sjónarmiði, utan vélarúms. Í skipum með vélarúm miðskipa á hún að vera í fram eða afturskipi. Í skipum með vélarúm afturi á hún að vera í framskipinu. Dælan má vera knúin af:

Dieselvél beint.

Frá dieselvél með vökvaprýstingi, lofti eða rafmagni frá neyðarröfal staðsettum ofan aðalþilfars.

- b) Vélin skal ræst með handafla eða frá rafgeymum með hleðslubúnaði.
- c) Sjóinntak dæluunar skal vera undir sjólinu á léttu skipi, en má ekki vera í vélarúmi. Loka inntaksins skal vera hægt að stjórna frá stað nálægt dæluvélinni.
- d) Dælan skal vera sjálfsoandi, ef hún er staðsett ofar en sjóinntakið.
- e) Dælan skal vera í föstu sambandi við slökkvileiðslur skipsins.
- f) Rúm það, sem dæluvélin er staðsett í, skal vera vel loftræst.
- g) Eldsneytisgeymir dæluvélarinnar skal ávallt hafa inni að halda nægilegt eldsneyti til þriggja klukkustunda notkunar. Að auki skal vera til taks eldsneyti til tólf klukkustundar notkunar í námunda við dæluvélinu.
- h) Á útblásturspípu vélarinnar skal vera góður neistavari. Pípan skal leidd út um skipssúðina eða upp fyrir þilfar. Sé hún leidd út um skipssúðina, skal vera aðgengilegur loki á enda hennar.

Þar sem útblásturspípan er lægst, skal komið fyrir kúti með aftöppunarkrana, sem á að vera opin, þegar vélin er ekki í gangi. Skal sett upp viðvörunarskilti um þetta.

- i) Vél og dæla skulu hafa viðurkenningarskirteini frá opinberum aðila, frá einhverju hinna viðurkenndu flokkunarfélaga, eða öðrum aðila, sem skipaskoðunarstjóri tekur gildan.
- j) Í sérstökum kassa skulu eftirtaldir varahlutir fyrir vélinu vera handbærir: Tveir útblásturslokar, einn sogloki með fjöðrum og tilheyrandi, ein samstæða af eldsneytislokum, ein samstæða af stimpilhringum, ein eldsneytispiða með tengjum, ein sveifaráslega, ein fóðring fyrir bullubolta, eitt strokkloksþétti og ein samstæða af þéttum fyrir útblásturskerfið.
- k) Þegar lokið er að setja neyðarslökkvidæluna niður, skal hún prófuð í viðurvist skoðunarmanns með því að láta hana vinna með fullu álagi í fjórar klukkustundir. Samtímis skal þrýstingur í slökkvileiðslum athugaður og gengið úr skugga um að vatn komi úr öllum brunahönum.

C. Slökkvileiðslur.

1. Þvermál slökkvileiðslunnanna skal vera nægilegt til að jafnt rennsli og jafn þrýstingur haldist í leiðslunum miðað við samanlögð afköst slökkvidælnanna.
2. Efni í slökkvileiðslum skal vera úr óbrennanlegu efni og þola hita.

D. Brunahanar.

1. Fjöldi og staðsetning brunahana skal vera þannig að hægt sé að koma tveim vatnsbunum að frá tveim brunahönum, hvar sem er í skipinu. Skal miðað við eina slöngulengd frá öðrum hananum og í mesta lagi þrjár frá hinum. Slöngulengd skal ekki vera meiri en 15 metrar og ekki minni en 10 metrar.
2. Brunahönum skal þannig fyrir komið að auðvelt sé að tengja slöngur við

þá. Á skipum, sem ætla má að flytji þilfarsfarm, skal vera auðvelt að komast að brunahönuunum og leiðslur skulu lagðar þannig, að þeim sé ekki hætt við hnjaski af völdum farmsins. Brunahanar skulu vera 51 mm að þvermáli að minnsta kosti. Öll slöngutengi og stútar skulu eiga saman.

3. Hönum og lokum skal þannig fyrir komið að hægt sé að losa slöngurnar frá brunahönuunum, þótt slökkvidælurnar séu í gangi.

E. Brunaslöngur.

1. Fjöldi og staðsetning slöngusamstæðna skal vera viðurkennd. Fjöldi slöngusamstæðna utan vélarúms og íbúða, skal að minnsta kosti vera:

$$\frac{\text{lengd skipsins í metrum}}{30} + 1$$

og aldrei minni en 5.

Slöngusamstæða samanstendur af brunahana, slöngu með tilheyrandi stútum (nota má viðurkenndan, stillanlegan stút fyrir úða og bunu), tengjum og slönguskáp.

2. Í íbúðum, vélarúmum, vinnurúmum og ketilrúmum, skal slöngusamstæðunum þannig fyrir komið, að ákvæðum D-liðs sé fullnægt, þegar allar vatnsheldar hurðir í skilrúmum eru lokaðar að öxulgöngunum undanteknum.
3. Allar slöngusamstæður í véla- og ketilrúmum, skulu búnar stútum, sem geta bæði gefið frá sér úða og bunu, eins og fyrirskipað er í F-lið 3., þessarar greinar. Skip, sem eru 1000 brúttórúmllestir og minni, skulu búnar að minnsta kosti einum slíkum stút ofanþilja og stærri skip tveim.
4. Brunaslöngur, sem hafðar eru ofanþilja og í véla- og ketilrúmi skulu að minnsta kosti vera 51 mm að þvermáli. Í íbúðum má nota þrengri slöngur en þá skal þvermál þeirra vera viðurkennt hverju sinni.
5. Brunaslöngunum með tilheyrandi búnaði, skal fyrir komið á aðgengilegum og áberandi stöðum í námunda við brunahanana og skulu þær ávallt vera tilbúnar til notkunar. Slöngurnar með tilheyrandi búnaði skulu hafðar í þar til gerðum skápum, sem á er letrað „Brunaslanga“. Skulu hurðir skápanna vera jafn háar og breiðar þeim. Slöngurnar skulu gerðar upp í skápunum frá annarri hlið þeirra til hinnar, þannig að stúturinn, sem skal vera skrúfaður á slönguna, komi efst. Í íbúðum má hafa annað fyrirkomulag, t. d. slöngurúllur, eða annað jafngott.
6. Aðeins má nota brunaslöngur til slökkvistarfa, brunaæfinga og þegar skoðun fer fram á þeim.
7. Brunaslöngur skulu gerðar úr viðurkenndu efni.

F. Slöngustútar.

1. Stærð stúta skal vera 12, 16 eða 20 mm (þvermál á minna opi).
2. Ekki má nota stærri stúta en 12 mm í íbúðum og vinnurúmum.
3. Hínir fyrirskipuðu stútar, sem bæði gefa frá sér úða og bunu, skulu vera af viðurkenndri gerð, skulu þeir geta gefið frá sér jafnan og fingerðan úða og á þeim skal vera stillir, þannig að með einu handtaki sé hægt að stilla frá úða á samfellda bunu.

G. Alþjóðlegt slöngutengi.

1. Skipið skal að minnsta kosti hafa einu alþjóðlegu slöngutengi til þess að geta tekið við vatni, inn á slökkvileiðsurnar úr landi.
2. Alþjóðlega slöngutengið skal vera sem hér segir (sjá mynd).

Ytra þvermál: 178 mm.

Innra þvermál: 64 mm.

Þvermál hrings í miðju á boltagötum: 132 mm.

Mynd nr. 1
Alþjóðlegt slöngutengi

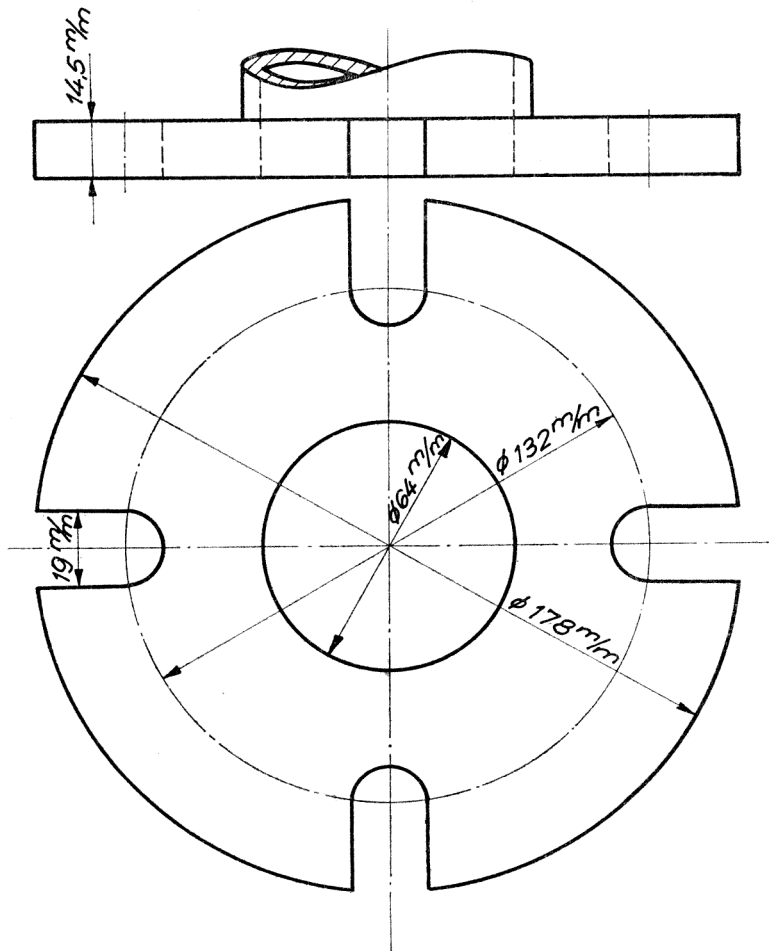

Boltagöt: 4 boltagöt 19 m/m að þvermáli. Skulu þau vera með jöfnu milli-bili innbyrðis og skorin út úr ytri brún flansins.

Flansþykkt: 14.5 mm að minnsta kosti.

Boltar: 4 stk., 16 mm að þvermáli og 50 mm að lengd.

Slutskífur: 8 stk., 16 mm.

Yfirborð flans: Slétt.

Efni: Skal þola vinnubrýsting, sem er 10.5 kp/cm².

Þétti: Skal þola sama þrýsting.

Flansinn skal vera sléttur á annarri hlið, á hinni skal vera fast tengi, sem á saman við tengi brunahana og slangna um borð. Tengid með tilheyrandi, skal geymt á aðgengilegum stað í skáp, eða þar til gerðri festingu.

6. gr.

Innbyggð slökkvikerfi í véla- og ketilrúmi.

A. Almenn ákvæði.

1. Í fiskiskipum skal vera eitt af eftirgreindum, innbyggðum slökkvikerfum í véla- og ketilrúmi.
 - a) Ýringarkerfi.
 - b) Co₂-kerfi.
 - c) Froðu-kerfi.
2. Véla- og ketilrúm, sem ekki eru fullkomlega aðskilin eða þar sem eldsneytis-olía getur runnið á milli, skoðast sem eitt rúm.
3. Undir gólfi ketilrúms skulu vera lagðar pípur með smágötum, sem hægt er að hleypa gufu á. Lokanum fyrir gufuna skal vera hægt að stjórna utan véla- og ketilrúms.

B. Aðalslökkvikerfi.

1. Ýringarkerfi.

- a) Ýringarkerfi skal búið ýringarhausum af viðurkenndri gerð, sem dreifa vatninu jafnt á svæði því, sem þeim er ætlað að ná yfir. Útstreymisop þeirra skal að minnsta kosti afkasta 40 lítrum/mín. og ekki yfir 100 lítrum/mín. við þrýsting þann, sem fyrir hendi er á kerfinu.
- b) Fjöldi og fyrirkomulag ýringarhousa, skal vera þannig, að tryggt sé að vatnið dreifist rækilega yfir rúmið, sem þeim er ætlað að verja. Ýringarhausum skal einnig komið fyrir á þeim stöðum, sem sérstaklega má ætla að olía dreifist út á.
- c) Kerfinu skal skipt í hæfilega margar smærri einingar. Skiptilokum skal komið fyrir á aðgengilegum stöðum utan rúma þeirra, sem verja skal, þannig að eldsvoði í einhverju rúmi geti ekki hindrað aðgang að þeim. Skiptilokar skulu greinilega merktir.
- d) Kerfinu skal haldið fullu af vatni að lokakistum við hinn fyrirskipaða þrýsting, t. d. með þrýstigeymi, og dælan, sem dælir vatni á kerfið, á að vera þannig búin, að hún fari í gang ef þrýstingur minnkar á kerfinu. Stærð geymisins skal miðast við að hann geti að minnsta kosti séð einni einingu fyrir vatni í eina mínútu.
- e) Neyðarslökkvidælan á að geta dælt vatni með nauðsynlegum þrýstingi til allra eininga kerfisins í hvaða rúmi sem er og á að verja. Eldsvoði í rúmi því eða rúmum, sem varin eru með ýringarkerfinu, á ekki að geta gert kerfið óvirkt.
- f) Stærð á pípum þeim, sem liggja að ýringarhausunum miðist við afköst þeirra og fjölda. Fyrir housa, sem afkasta allt að 50 lítrum/mín. við þann þrýsting, sem á kerfinu er, skal stærð pípa t. d., vera sem hér segir:

Fjöldi ýringarhausa	Innra þverm. pípu
Allt að 2	25 m/m
— — 5	38 —
— — 8	50 —
— — 15	64 —
— — 27	76 —
— — 40	89 —

Þegar lögð að ýringarhausunum er lokið, skal hún þrýstiprófuð með 1.5 sinnum vinnubrýsting.

- g) Sérstakar ráðstafanir skulu gerðar til þess að koma í veg fyrir að ýringarhausarnir stíflist af málningu, ryði eða öðrum óhreinindum. Lögnin skal þannig búin að hægt sé að hreinsa hana með þrýstilofti.
- h) Ýringarkerfið skal vera viðurkennt. Leiðarvísir og uppdráttur af kerfinu skal innrammað og hengt upp um borð.
2. CO₂-kerfi. (Total Flooding System).
- a) CO₂-kerfi skal að minnsta kosti vera svo stórt, að rúmmál lofttegundarinnar, þegar henni hefur verið hleypt af geymum, skal nema 30% af öllu rúmmáli stærsta rúmsins, sem kerfið er leitt í að meðtöldum véla- og ketilrúmi.
- b) Þar sem CO₂-kerfi er notað til eldvarna í véla- og ketilrúmi, er nægilegt að miða magnið af lofttegundinni við það rúm, sem stærra er.
- c. Rúmmál CO₂ reiknast 0.56 m³/kílóíð.
- d) CO₂-geymarnir skulu viðurkenndir af opinberum aðila eða einhverju hinna viðurkenndu flokkunarfélagi. Skulu þeir vera þrýstiprófaðir með 225 kp/cm² að minnsta kosti. Ekki mega geymarnir vera stærra en svo að þeir taki 45 kg af CO₂. Skal rýmd CO₂-geymanna miðast við 0.67 kg af CO₂ á hvern líter í mesta lagi.
- e) CO₂-geymarnir skulu staðsettir í þar til gerðu rúmi, skal það vera einangrað og þannig loftræst að hitinn í því fari ekki fram úr 40° C að öllu jöfnu. Ekki má hafa geymana í véla- eða ketilrúmi eða í rúmi sem að þeim liggja og eru undir þilfari. Sé geymunum komið fyrir í rúmi undir þilfari, skal það vera aðskilið frá íbúðum með loftþéttum þiljum og aðgengilegt frá opnu þilfari.
- f) Stærð pípa í CO₂-kerfi skal miðast við magn það, sem þeim er ætlað að flytja. Hámarks magn af CO₂, sem hver einstök lögn má flytja miðað við vidd hennar, er sem hér segir:

45 kg	13 m/m
100 —	19 —
135 —	25 —
275 —	32 —
450 —	38 —
1100 —	50 —
2000 —	76 —
3500 —	89 —

Fyrirkomulagið skal vera þannig að hægt sé að hleypa hinu ákveðna magni af CO₂ á áður nefnd rúm á 2 mínútum í mesta lagi. Samanlagt flatarmál útstreymisopa í véla- og ketilrúmi má ekki vera stærra en 85% og ekki minna en 50% af samanlögðu flatarmáli útstreymisopa loka CO₂-geymanna. Lögnunum skal þannig fyrir komið að lofttegundin dreifist sem bezt. Útstreymisop skulu einnig vera undir gölfum. Fjöldi og staðsetning útstreymisopa skal viðurkennd.

- g) Pípurar skulu lagðar undir þilfari og vera eins beinar og mögulegt er. Greinar að útstreymisopum skulu vera samhverfar (symmetriskar). Lögnum skal vel fest og skulu þær vel varðar þar sem hætt er við að þær verði fyrir hnjaski. Þar sem hentugt er skal vera búnaður á lögninni til að tappa af henni og safna óhreinindum í. Enn fremur skal lögnin þannig búin að hægt sé að hreinsa hana með þrýstilofti.
- h) 1. CO₂-pípur milli geyma og aðal-loka skulu vera heildregnar úr stáli viðurkenndar af opinberum aðila eða flokkunarfélagi. Efnisþykkt þessara pípa skal að minnsta kosti vera jöfn því, sem ákveðið er í DIN 2422. Sé „fittings“ notaður til að skeyta pípurar saman, skal hann vera úr stáli.
2. Efnisþykkt CO₂-pípanna, sem lagðar eru frá aðaloka að útstreymisopum, skulu að minnsta kosti vera jöfn og ákveðin er í DIN 2440. Sé „fittings“ notaður til að skeyta pípurar saman, má hann vera úr adusersteypu eða smíðajárni.
3. Aðallokar skulu vera úr stáli og gerðir fyrir þann þrýsting, sem kerfið gefur tilefni til.
4. Allar CO₂-pípur, sem lagðar eru utan véla- og ketilrúms, skulu vera galvaniseraðar að utan og innan.
- i) CO₂-kerfið skal húið aðaloka, sem hægt er að stjórna frá þeim stöðum, sem lofttegundinni er hleypt á.
- j) Hægt skal vera að hleypa öllu CO₂-magninu af með einu handtaki, skal þetta mögulegt í CO₂-rúminu sjálfu og á einum stað utan þess. Allir aðallokar og annar búnaður, sem notaður er til að hleypa af geymum, skal merktur þannig að greinilegt sé fyrir hvaða rúm þeir eru ætlaðir. Áður en CO₂ er hleypt á rúm, þar sem ætla má að menn séu staddir, skal gert viðvart með sirenu.
- k) CO₂-lagnirnar skulu þrýstiprófaðar. Sá hluti lagnanna, sem stöðugur þrýstingur getur verið á, skal þrýstiprófaður með vökva með 130 kp/cm² þrýstingi og styrkleiki þeirra skal vera það mikill að þanþoli þeirra verði ekki náð með prófþrýstingnum. Þegar lagningu pípu frá geymum að aðalokum er lokið, skal þéttleiki þeirra prófaður með 25 kp/cm² og þéttleiki pípa frá aðaloka að útstreymisopum með 10 kp/cm². Þessar þéttleikaprófanir má gera með lofti.
- l) Að lokinni uppsetningu kerfisins skal fjarstýring hraðloka og aðaloka prófuð.
- m) CO₂-kerfið skal viðurkennt. Leiðarvísir um notkun og teikning af kerfinu skal haft í ramma á áberandi stað um borð.
3. Froðu-slökkvikerfi.
- Froðu-slökkvikerfi og uppsetning þeirra skal viðurkennd hverju sinni.
- C. Slöngusamstæður.
1. Slöngusamstæðum í véla- og ketilrúmi skal þannig fyrir komið að ákvæðum 5. gr. D-liðs, sé fylgt, þótt allar vatnsþéttar hurðir séu lokaðar.
2. Séu hjálparvélar hafðar í rúmi út af fyrir sig, skulu einnig í því vera slöngusamstæður samkvæmt 1. tölulið þessarar greinar.
3. a) Slöngusamstæða samanstendur af brunahana ásamt slöngu með tilheyrandi tengi og stút, sem bæði getur gefið frá sér úða og bunu.
- b) Slöngur í véla- og ketilrúmunum skulu vera úr efni, sem þolir sérstaklega vel hita, olíu og sýrur.

D. Sandur.

Í kyndiklefa skal vera kassi með 0.25 m² yfirborði eða stærra og í honum skal vera 50 kg af sandi að minnsta kosti.

7. gr.**Loftræsting, pípulagnir o. fl.****A. Loftræsting.**

1. Loftræstingarviftur fyrir véla-, ketilrúm, íbúðir og lestar, skal hægt að stöðva utan þessara rúna. Enn fremur skal vera mögulegt að loka öllum dyrum, loftpípum, bili milli ytri og innri strympu og öðrum opum að þessum rúmum, utan frá.
2. Vélar, sem knýja viftur fyrir vélsúg, færídælur, og aðrar olíudælur, skal vera hægt að stöðva utan rúms þess, sem þeim er komið fyrir í.

B. Pípulagnir.

1. Pípulagnir frá olíu-, set- eða daggeymum, sem lagðar eru ofan efra botns, skulu búnar loka við geyminn. Mögulegt skal vera að stjórnna lokum þessum utan rúms þess, sem geymarnir eru í. Þar sem djúpgeymar liggja að öxul- eða pípuöngum skulu lokar vera á geymunum. Að auki skal vera loki á lögninni utan ganganna.
2. Sjálflokandi lokar skulu vera við sjónglös oliugeyma. Sjónglös verða að vera úr viðurkenndu efni.

8. gr.**Handslökkvitæki o. fl.****A. Fjöldi tækja.**

Fiskiskip skulu búin slökkvitækjum, sem hér segir:

1. Skipaskoðunarstjóri ákveður fjölda tækja í íbúðum, þó skulu þau ekki vera færri en fimm.
2. a) Í vélarúmi skulu vera að minnsta kosti tvö handslökkvitæki og að auki eitt fyrir hver 1000 bremsuhestöfl aðalvélar eða hluta þar af. Enn fremur skal eitt tæki vera við hvern oliukyntan ketil.
 - b) Enn fremur skal vera í hverju vélarúmi færanlegt þurrduftsslökkvitæki með slöngu, sem innheldur 25 kg af dufti. Séu hjálparvélar hafðar í rúmi út af fyrir sig, skal einnig þar vera færanlegt tæki með slöngu.
3. a) Í ketilrúmum, sem aðskilin eru frá öðru vélarými, skulu vera tvö handslökkvitæki að minnsta kosti og að auki skal vera eitt slíkt tæki fyrir hvern brennara. Fjöldi tækjanna þarf þó ekki að vera meiri en fjögur.
 - b) Í slíkum ketilrúmum skal að auki vera eitt færanlegt þurrduftsslökkvitæki, sem innheldur 25 kg af dufti.
4. Skipaskoðunarstjóra er heimilt að krefjast fleiri slökkvitækja, en greint hefur verið og einnig að ákveða aðra staðsetningu þeirra.
5. Ein varahlaða, að minnsta kosti, skal fylgja hverju tæki. En sé tækið af slíkri gerð, að ekki er hægt að endurhlaða það um borð, skulu koma tvö í stað eins.
6. Handslökkvitæki skulu vera af viðurkenndri gerð.

B. Stærð handslökkvitækja o. fl.

1. Innihald hinna fyrirskipuðu handslökkvitækja skal að minnsta kosti vera sem hér segir: Vatnstækja 9 l., froðutækja 9 l., þurrduftstækja 12 kg, og CO₂-tækja 6 kg. Tæki, sem vega meira en 25 kg alls, skulu ekki talin handslökkvitæki.

2. Skipaskoðunarstjóri ákveður, hvort nota megi aðrar gerðir slökkvitækja en hér greinir.
 3. Slökkvitæki, sem innihalda efni, sem gefa frá sér skaðlegar lofttegundir má ekki nota. Í því sambandi telst CO₂ ekki skaðlegt.
 4. Ekki má hafa slökkvitæki, sem þrýstingur er á, í svefnklefum. Skipaskoðunarstjóri ákveður, hvort hafa megi slík tæki annars staðar í íbúðum.
 5. Slökkvitæki, sem ekki þola frost, má ekki hafa á stöðum, þar sem frosthætta er.
 6. Tæki, sem hafa inni að halda minna magn en um getur í 1. tölulið B-liðs þessarar greinar, má nota með þeim skilyrðum, að þau séu af viðurkenndri gerð og að þau séu umfram hin fyrirskipuðu tæki.
- C. Staðsetning slökkvitækja.
1. Staðsetning slökkvitækjanna skal samþykkt af skipaskoðunarstjóra og skal í stórum dráttum vera sem hér segir:

Íbúðir	Vatnstæki, froðutæki.
Stýrishús og eldhús, ef álitid er að slökkvitækja sé þörf	Þurrduftstæki.
Véla- og ketilrúm	Þurrduftstæki, froðutæki.
Við rafmagnstöflur, rafala og þess háttar í vélarúmi	Þurrduftstæki, CO ₂ -tæki.
Við rafbúnað, í loftskeyta- og talstöðvarklefum, vifturúmi, gyrórúmi og stýrisvélarúmi, ef þurfa þykir	Þurrduftstæki, CO ₂ -tæki.
Lampaskápur, málningarskápur, ef þurfa þykir	Þurrduftstæki, CO ₂ -tæki.
Neta- og kaðlageymslur, ef þurfa þykir	Vatnstæki.
Vélknúnir björgunarbátar	Þurrduftstæki.
 2. Eitt handslökkvitækjanna, sem fyrirskipað er í hverju rými, skal staðsett við inngang þess.
- D. Brunaaxir.
- Fjöldi brunaaxa fer eftir aðstæðum, þó skulu þær aldrei vera færri en tvær staðsettar nálægt útgöngudyrum til þilfars.
- F. Eftirlit.
- Handslökkvitæki skulu skoðuð árlega svo og annar slökkvibúnaður skipa.

9. gr.

Viðvörunarkerfi.

1. Fiskiskip skulu búin rafknúnu viðvörunarkerfi með bjöllum eða öðrum hentugum hljóðgjöfum í göngum, sem liggja að íbúðum, í stýrihúsi og vélarúmi.
2. Hægt skal vera að setja viðvörunarkerfið í gang í stýrihúsi, vélarúmi og á hentugum stað í íbúðum.

10. gr.

Búnaður til slökkvistarfa.

1. Á fiskiskipum skal vera eftirgreindur búnaður til slökkvistarfa:
 - Öndunartæki með þrýstiloftskútum, rafmagnsborvél, bjarglína, öryggislampi og brunaöxi.
 - a) Öndunartæki skal vera af viðurkenndri gerð og þannig að megi nota það í tvær klukkustundir miðað við 30 lítra loftnotkun á klukkustund að vara-loftkútum meðtöldum, ef einhverjir eru.

- b) Rafmagnsbörvél skal vera $\frac{5}{8}$ " bor.
 - c) Bjarglinan skal vera úr óbrennanlegu efni, nægilega löng og sterk, skal hún búin krók, sem hægt er að krækja í hring á burðarólum öndunartækisins.
 - d) Öryggislampinn skal vera raflampi af viðurkenndri gerð, spenna rafhlöðu má ekki vera meiri en 6 volt og logtími hans skal vera 3 klukkustundir að minnsta kosti.
 - e) Brunaöxin skal vera af viðurkenndri gerð.
2. Búnaður þessi skal geymdur í þar til gerðum kassa eða skáp, greinilega merktum og hafður á aðgengilegum stað.

11. gr.**Viðhald.**

Öllum slökkvibúnaði skipa skal vel við haldið og þannig fyrir komið að fljótlega sé hægt að grípa til hans.

12. gr.**Teikningar.****A. Almenn ákvæði.**

Innrammaðri fyrirkomulagsteikningu yfir eldvarnarkerfi skipsins og öðru því, sem að eldvörnum lýtur, skal komið fyrir á áberandi stað.

1. Teikningarnar skulu sýna fyrir hvert þilfar um sig:

- a) Útgönguleiðir frá rúmum og þilföllum.
 - b) Skiptingu íbúða með „B“ þiljum og hurðum.
 - c) Staðsetningu viðvörunartækja.
 - d) Staðsetningu loka á innbyggðu slökkvikerfunum fyrir véla- og ketilrúm. Einnig staðsetningu hinna fjarstýrðu loka, sem ætlaðir eru til að stöðva vélar, tæma daggeyma og því um líkt.
 - e) Lofttræstikerfið, þannig að hægt sé að sjá staðsetningu á viftum og rofum þeirra svo og spjaldlokum.
 - f) Staðsetningu slöngustöðva, handslökkvitækja og búnaðar til slökkvistarfa.
 - g) Staðsetningu alþjóðlegu slöngutengjanna.
 - h) Aðrar upplýsingar, sem að gagni mættu koma, ef eldsvoða bæri að höndum.
- Teikningarnar skulu vera samþykktar af skipaskoðunarstjóra.

13. gr.

Skipaskoðunarstjóra er heimilt að nota þessar reglur um önnur skip en fiskiskip, þar sem alþjóðareglur ná ekki til, einnig að leyfa annað fyrirkomulag eldvarna en reglurnar segja til um, sé það að hans dómi jafn öruggt.

II. KAFLI**FISKISKIP 15—500 BRÚTTÓRÚMLESTIR****14. gr.****Almenn ákvæði.**

- A. Þar sem annað er ekki sérstaklega tekið fram, skulu ákvæði þessa kafla gilda um ný fiskiskip 15 brúttórúmllestir og stærri, en minni en 500 brúttórúmllestir. Sérstakar reglur gilda um minni skip en 15 rúmllestir.
- B. Ákvæði 16. gr. liðs C, D 1 og 2, E og F, 17. gr. liðs E 2, 4 og 5, 20. gr. liðs A (að því er snertir fjölda tækja), 21. gr., 22. gr., 23. gr. og 24. gr., gilda jafnt um gömul skip sem ný, og koma því til framkvæmda við næstu skoðun skips eftir

gildistöku þessara reglna. Ákvæði 20. gr. liðs B og C, gilda um gömul skip, þegar kaupa þarf ný handslökkvitæki til þeirra, þegar eldri tæki eru orðin ónýt eða úr sér gengin. Að öðru leyti skulu eldvarartæki gamalla skipa, sem ekki þegar fullnægja ákvæðum þessa kafla, endurbætt að svo miklu leyti, sem skipaskoðunarstjóri telur hentugt og sanngjarnt.

15. gr.

Teikningar.

Þrjár teikningar af fyrirkomulagi eldvarnartækja skipsins skulu sendar skipaskoðunarstjóra til samþykktar.

Á teikningunum skal sýnt allt það, sem að eldvarnarkerfi skipsins lýtur.

16. gr.

Efni, ofnar, strypur o. fl.**A. Efni.**

1. Í vélarúmum tréskipa skal allt trjávirkki, sem er í nánd við strypur, hljóðdeyfa og aðra þá vélahluta, sem íkveikju geta valdið, vera einangrað með asbesti og járni eða öðru jafngildu. Enn fremur þilin að káetu og lest. Einnig skal einangrað undir rafmagnstöflum.
2. Þil umhverfis eldhús, málningarskápa, lampaskápa og birgðageymslur, sem liggja að íbúðum, skulu vera úr stáli. Þó má hafa slík þil úr tré í tréskipum, ef þau eru einangruð eins og að ofan segir.
3. Málning eða lakk, sem hefur inni að halda nitrocellulose, má ekki nota í skipum.
4. Gólf í vélarúmi skal vera gert úr gáróttu járni eða öðru eldtryggu efni.
5. Óvarðir fletir þilja í göngum og stigagöngum, skulu hafa lágt útbreiðslumark og takmarkaða reykyndun.

B. Efni í pípum, leiðslum o. fl.

Slökkvileiðslur, austurleiðslur, olíuleiðslur, niðurföll og aðrar pípulagnir, sem nauðsynlegar eru vegna öryggis skipsins, skulu vera úr óbrennanlegu efni.

C. Rafmagnsofnar.

Rafmagnsofnum skal varanlega fest og þannig gerðir að ekki stafi af þeim eldhætta. Ekki má yfirborðshiti þeirra geta orðið það mikill að kviknað geti í fötum, gluggatjöldum og því um líku af þeim.

D. Eldstæði.

1. Trjávirkki, sem nær er olíu eða kolakynntum ofnum eða eldavélum en 40 cm., skal einangrað eins og meðfylgjandi mynd sýnir eða á annan jafn öruggan hátt. Ekki má hafa ofna, eldavélar eða reykháfa frá þeim, nær einangrunarplötunni, en 10 cm.
2. Sé gólf undir eldstæðunum úr tré eða öðru brennanlegu efni skal það varið með stálplötu, sem nær 30 cm út fyrir eldstæðið, sé það kolakynnt. En sé um olíukynnt tæki að ræða, skal vera undir því hæfilega stór stálbakki með 5 cm. hárrí brún.
3. Sé propangas eða því um líkt notað til upphitunar eða eldunar, skal fyrirkomulag þess háð viðurkenningu skipaskoðunarstjóra hverju sinni.

E. Olíukynnt eldstæði.

1. Olíukynntir ofnar og eldavélar skulu þannig búin að sjálfkrafa lokist fyrir olfurennslu til þeirra, ef slökknar á þeim og einnig, ef óhóflegur hiti myndast í þeim.

Mynd nr. 2

Doemi um frágang við eldavél

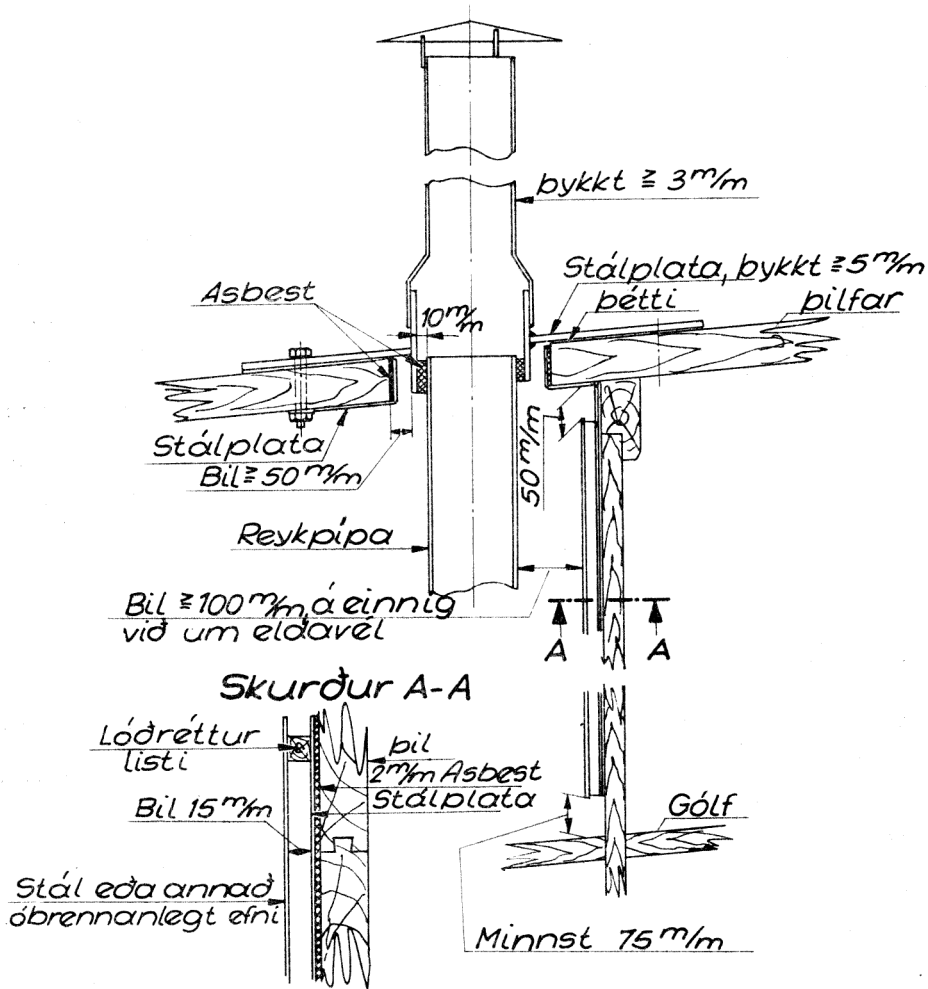

2. Oliuofna eða eldavélar, sem ekki hafa strympu, má ekki nota í skipum, sem þessi kafli fjallar um.

F. Strympur og útblásturspípur.

Strympur og útblásturspípur skulu gerðar úr 3 mm þykku stáli að minnsta kosti og vera vel einangraðar. Ekki má hafa slíkar pípur nær óeinangruðu trjávirkni en 23 cm. Þegar þær eru lagðar í gegn um þilför eða þök úr tré skal bilið milli þeirra og trésins, hvergi vera minna en 5 cm., enda frá gengið eins og sýnt er á mynd nr. 2 eða á annan jafn öruggan hátt.

17. gr.

Dælur, vatnsleiðslur, brunahanar og slöngur m. m.

A. Fjöldi og stærð slökkvidælna.

1. Fiskiskip, 150—500 brl., skulu búin slökkvidælum, eins og greinir í 5. gr. A. 1. Fiskiskip, 15—150 brl. skulu búin tveim vélknúnum slökkvidælum, sem einnig má nota sem austurdælur. Önnur dælan má vera knúin með aðalvél, á skipum frá 50—150 brl. og báðar á skipum minni en 50 brl. Öll ný tréskip með þilfari skulu búin handslökkvidælu af viðurkenndri gerð. Gömul tréskip með þilfari skulu einnig búin slíkum handslökkvidælum. Skipaskoðunarstjóri ákveður hvenær það skuli gert.
2. a) Slökkvidæurnar, sem fyrirskipaðar eru, skulu, við þrýsting þann, sem greindur er í 3. tölulið þessarar greinar, hvor um sig, geta afkastað að minnsta kosti $\frac{2}{3}$ af afköstum einnar austurdælu.
b) Austurdælur skulu vera tvær að minnsta kosti og afköst þeirra og stærð, eins og segir í 5. gr. A-lið, 3. c) og d).
3. Slökkvidæurnar skulu að minnsta kosti hafa 40 m þrýstihæð við hina fyrirskipuðu afkastagetu. Fyrirkomulag pípa með meiru, skal vera þannig að minnsti þrýstingur, hvar sem er á slökkvileiðslum, sé að minnsta kosti 3 kp/cm², þegar einn 12 mm slöngustútur er í notkun.

B. Slökkvidælur.

1. Um notkun slökkvidælna í skipum, sem eru 150—500 brl., gilda ákvæði 5. gr. liðs B, 1. a).
2. Séu flótttaafsdælur notaðar sem slökkvidælur, skal einstefnuloki með lausri keilu vera við þær.
3. Séu fleiri slökkvidælur settar í skip, en fyrirskipað er í reglum þessum skulu þær viðurkenndar af skipaskoðunarstjóra.
4. Slökkvidæurnar skulu búnar öryggisloka, ef þær geta gefið hærri þrýsting, en gert er ráð fyrir að slökkvileiðslur, brunahanar og slöngur þoli. Lokanum skal þannig fyrir komið, að of mikill þrýstingur geti hvergi myndast í slökkvileiðslukerfinu. Öryggisloka þarf ekki við miðflótttaafsdælur.

C. Slökkvileiðslur.

1. Þvermál slökkvileiðslunnanna, skal vera nægilegt til að jafnt rennsli og jafn þrýstingur haldist í þeim miðað við afköst dælnunnar.
2. Efni í slökkvileiðslum skal vera úr óbrennanlegu efni og þola hita.

D. Brunahanar.

1. Á skipum 150 brúttórúmllestir og stærri, skal fjöldi og staðsetning brunahana vera þannig, að hægt sé að koma tveim vatnsbunum að, frá tveim aðskildum brunahönum með einni slöngulengd frá öðrum, en tveim frá hinum, hvar sem er í skipinu.

2. Á minni skipum en 150 brúttórúmllestir, skal fjöldi og staðsetning brunahana vera þannig, að hægt sé að ná til allra rýma skipsins með einni slöngulengd.
3. Slöngulengd skal ekki vera meiri en 15 m og ekki minni en 10 m.
4. Brunahönnum skal þannig fyrir komið að auðvelt sé að tengja slöngur við þá. Á skipum, sem ætla má að flytji þilfarsfarm, skal vera auðvelt að komast að brunahönunum og leiðslur skulu lagðar þannig, að þeim sé ekki hætt við hnjaski af völdum farmsins eða annars búnaðar á þilfari. Brunahanar skulu að minnsta kosti vera 38 mm að þvermáli. Öll slöngutengi og stútar skulu eiga saman.
5. Hönum og lokum skal þannig fyrir komið að hægt sé að losa slöngurnar frá brunahönunum, þótt slökkvidæurnar séu í gangi.

E. Brunaslöngur.

1. Við hvern brunahana, sem fyrirskipaður er í tölulið 1 og 2, staflið D, skal vera ein slöngusamstæða. Slöngusamstæða samanstendur af brunahana, slöngu með stútum (nota má viðurkenndan, stillanlegan stút fyrir úða og bunu), tengjum og slönguskáp.
2. Allar slöngusamstæður í véla- og ketilrúmunum skulu búnar stútum, sem geta bæði gefið frá sér úða og bunu eins og fyrirskipað er í staflið F, þessarar greinar.
3. Brunaslöngur á 50 brúttórúmlesta skipum og stærri skulu að minnst kosti vera 38 mm að þvermáli, og 25 mm á minni skipum. Í íbúðum 50 brúttórúmlesta skipa og stærri, má þó leyfa minna þvermál en 38 mm. Skal þá þvermál slanganna viðurkennt hverju sinni.
4. Brunaslöngum með tilheyrandi búnaði skal komið fyrir á aðgengilegum stöðum í námunda við brunahanana og skulu þær ávallt vera tilbúnar til notkunar. Slöngurnar með tilheyandi búnaði skulu hafðar í þar til gerðum skápum, sem á er letrað „Brunaslanga“. Hurðir skápanna skulu vera jafn háar og breiðar þeim. Slöngurnar skulu gerðar upp í skápunum frá annarri hlið þeirra til hinnar, þannig að stúturinn, sem skal vera skrúfaður á slönguna, komi efst. Í íbúðum má hafa annað fyrirkomulag jafn gott, t. d. slöngurúllur.
5. Aðeins má nota brunaslöngur til slökkvistarfa, brunaæfinga og þegar skoðun fer fram á þeim.
6. Brunaslöngur skulu gerðar úr viðurkenndu efni.

F. Slöngustútar.

Hinir fyrirskipuðu stútar, sem bæði gefa frá sér úða og bunu, skulu vera af viðurkenndri gerð, og skulu þeir geta gefið frá sér jafnan og fingerðan úða og á þeim skal vera stillir, þannig að með einu handtaki, sé hægt að stilla frá úða á samfellda bunu.

18. gr.

Slöngusamstæður í véla- og ketilrúmi.

A. Slöngusamstæður.

1. Fiskiskip 50—150 brúttórúmllestir, skulu að minnsta kosti búnin einni slöngusamstæðu í vélarúmi, stærri skip tveim.
2. Séu hjálparvélar hafðar í rúmi út af fyrir sig, skal einnig vera slöngusamstæða í því.
3. a) Slöngusamstæða samanstendur af brunahana ásamt slöngu með tilheyrandi tengi og stút, sem bæði getur gefið frá sér úða og samfellda bunu.
b) Slöngur í véla- og ketilrúmi skulu vera úr efni, sem þolir sérstaklega vel hita, olíu og sýrur.

B. Sandur.

Í kyndiklefa skal vera kassi með 0.25 m² yfirborði eða stærra og í honum skal vera 50 l. af sandi.

19. gr.

A. Loftræsting.

1. Loftræstingarviftur fyrir vélarúm, ketilrúm, íbúðir og lestar, skal vera hægt að stöðva utan þessara rúma. Enn fremur skal vera mögulegt að loka öllum dyrum, loftpípum, bili milli ytri og innri strympu og öðrum opum að þessum rúmum, utan frá.
2. Vélar, sem knýja viftur fyrir vélsúg, færídælur og aðrar olíudælur, skal vera hægt að stöðva utan rúms þess, sem þeim er komið fyrir í.

B. Pípulagnir.

1. Pípulagnir frá olíu-, set-, eða daggeymum, sem lagðar eru ofan efra botns, skulu búnar lokum við geyminn. Mögulegt skal vera að stjórna lokum þessum utan rúms þess, sem geymarnir eru í. Þar sem djúpgeymar liggja að öxul eða pípuöngum skulu lokar vera á geymunum. Að auki skal vera loki á lögninni utan ganganna.
2. Sjálflokandi lokar skulu vera við sjónglös olíugeyma. Sjónglös verða að vera úr viðurkenndu efni.

20. gr.

Handslökkvitæki o. fl.

A. Fjöldi tækja.

Fiskiskip skulu búin tækjum, sem hér segir:

1. Skipaskoðunarstjóri ákveður fjölda tækja í íbúðum.
2. Í skipum 150 brl. og stærri skulu að minnsta kosti vera tvö handslökkvitæki í vélarúmi og að auki eitt fyrir hver 500 bremsuhestöfl aðalvélar eða hluta þar af.
Í skipum, sem eru minni en 150 brl., skal að minnsta kosti vera eitt handslökkvitæki í vélarúmi, og annað við inngang til vélarúms.
Í skipum undir 50 brl. má tækið í vélarúminu vera 6 kg þurrduftstæki.
3. Í ketilrúmi, sem aðskilið er frá vélarúmi, skal vera eitt handslökkvitæki að minnsta kosti.
4. Skipaskoðunarstjóra er heimilt að krefjast fleiri slökkvitækja en greint hefur verið og einnig ákveðið aðra staðsetningu þeirra.
5. Ein varahlaða að minnsta kosti skal fylgja hverju tæki. En sé tækið af slíkri gerð, að ekki er hægt að endurhlaða það um borð, skulu koma tvö í stað eins.
6. Handslökkvitæki skulu vera af viðurkenndri gerð.

B. Stærð handslökkvitækja o. fl.

1. Innihald hinna fyrirskipuðu handslökkvitækja skal vera sem hér segir: Vatnstækja 9 l., froðutækja 9 l., þurrduftstækja 12 kg, og CO₂-tækja 6 kg, að minnsta kosti. Tæki, sem vega meira en 25 kg alls, skulu ekki talin handslökkvitæki.
2. Skipaskoðunarstjóri ákveður, hvort nota megi aðrar gerðir slökkvitækja en hér greinir.
3. Slökkvitæki, sem innihalda efni, sem gefa frá sér skaðlegar lofttegundir, má ekki nota. Í því sambandi telst CO₂ óskaðlegt.
4. Ekki má hafa slökkvitæki, sem þrýstingur er á, í svefnklefum. Skipaskoðunarstjóri ákveður, hvort hafa megi slík tæki annars staðar í íbúðum.
5. Slökkvitæki, sem ekki þola frost má ekki hafa á stöðum, þar sem frosthætta er.

6. Tæki, sem hafa inni að halda minna magn en um getur í 1. tölulið B-liðs þessarar greinar, má nota með þeim skilyrðum að þau séu af viðurkenndri gerð og að þau séu umfram hin fyrirskipuðu tæki.

C. Staðsetning slökkvitækja.

1. Staðsetning slökkvitækja skal samþykkt af skipaskoðunarstjóra og skal í stórum dráttum vera, sem hér segir:

Íbúðir	Vatnstæki, froðutæki.
Stýrishús og eldhús, ef álitid er að slökkvitækja sér þörf	Þurrduftstæki.
Véla- og ketilrúm	Þurrduftstæki, froðutæki
Við rafmagnstöflur, rafala og þess háttar í vélarúmi	Þurrduftstæki, CO ₂ -tæki.
Við rafbúnað í loftskeyta- og talstöðvar- klefum, vifturúmi, gyrórumi og stýrisvél- arrúmi, ef þurfa þykir	Þurrduftstæki, CO ₂ -tæki.
Lampaskápur, málningarskápur, netageymsla ef þurfa þykir	Þurrduftstæki, CO ₂ -tæki.
Opnir björgunarbátar með vél	Þurrduftstæki.

2. Eitt handslökkvitækjanna, sem fyrirskipað er í hverju rými, skal staðsett við inngang þess.

D. Skjólur.

2—6 skjólur, eftir stærð skipsins, skulu vera til taks ofanþilja.

E. Brunaaxir.

Skip, sem þessi kafli fjallar um, skulu að minnsta kosti vera búin einni brunaöxi og skal hún staðsett nálægt útgöngudyrum til þilfars.

F. Eftirlit.

Handslökkvitæki skulu skoðuð árlega svo og annar slökkvibúnaður skipa.

21. gr.

Brunaboðar.

Í fiskiskipum, sem eru 15—500 brl. að stærð, skal vera brunaboði af viðurkenndri gerð í vélarúmi, enn fremur í vistarverum skipshafnar, sé í þeim olíu eða kolakýnt eldfæri.

22. gr.

Kynning slökkvibúnaðar.

Skipstjóra ber að sjá um að áhöfn skipsins kynni sér notkun slökkvibúnaðar þess.

23. gr.

Viðhald.

Öllum slökkvibúnaði skipa skal vel við haldið og þannig fyrir komið að fljótlega sé hægt að grípa til hans.

24. gr.

Skipaskoðunarstjóra er heimilt að leyfa annað fyrirkomulag eldvarna en ákveðið er í þessum reglum, sé það að dómi hans jafn öruggt.

III. KAFLI

ÞILJUÐ FISKISKIP UNDIR 15 BRÚTTÓLESTUM

25. gr.

Almenn ákvæði.

1. Ákvæði 15. gr., 16. gr., að töluliðum 4 og 5 undanskildum, 20. gr. B, C, D, E, og F, 22. gr., 23. gr. og 24. gr., gilda einnig um ný skip í þessum stærðarflokki.
2. Að öðru leyti skulu eldvarnartæki gamalla skipa, sem ekki þegar fullnægja ákvæðum þessa kafla, endurbætt að svo miklu leyti, sem skipaskoðunarstjóri telur hentugt og sanngjarnt.

26. gr.

Dælur, vatnsleiðslur, brunahanar og slöngur m. m.

1. Þilfarskip, minni en 15 brl., skulu búin einni vélknúinni slökkvidælu, sem jafnframt má nota sem austurdælu, auk handslökkvidælu, samanber þó ákvæði 17. gr. A. 1., um gömul skip.
2. Vélknúna dælan skal geta afkastað 7 m³ á klst. að minnsta kosti.
3. Innanmál austur- og slökkvilagna skal ekki vera minna en 38 mm. Skulu þær vera úr óbrennanlegu efni og þola hita.
4. Brunahani skal þannig staðsettur, að hægt sé að ná um allt skipið með einni slöngulengd. Skal brunabaninn vera 25 mm að innra þvermáli að minnsta kosti.
5. Ein slöngulengd er 7—15 m. Á slöngunni, sem skal vera minnst 25 mm að innra þvermáli, skal vera tengi, sem á við brunahanann. Stútur af viðurkenndri gerð skal fylgja slöngunni.

27. gr.

Oliulagnir.

Oliulagnir skulu vera úr óbrennanlegu efni, sem þolir hita. Oliulagnir skulu búnar lokum við oliugeyma. Mögulegt skal vera að stjórna lokunum utan rýmis þess, sem geymarnir eru í. Sjálflokandi lokar skulu vera við sjónglös oliugeyma. Sjónglös verða að vera úr viðurkenndu efni.

28. gr.

Brunaboðar.

Brunaboði af viðurkenndri gerð skal vera í vélarúmi og við eldavél.

29. gr.

Handslökkvitæki.

Handslökkvitæki skulu vera af viðurkenndri gerð. Í íbúðum skal vera eitt 9 l. vatns- eða froðutæki. Í vélarúmi eða við inngang þess, eitt 12 kg þurrduftstæki eða 9 l. froðutæki.

IV. KAFLI OPNIR BÁTAR

30. gr.

Oliulagnir skulu vera úr óbrennanlegu efni, sem þolir hita. Loki skal vera við oliugeymi.

Þannig skal gengið frá útblásturspípu og eldunartækjum, ef einhver eru, að eldhætta stafi ekki af.

Eitt 2½ kg þurrduftstæki skal vera um borð og að minnsta kosti ein skjóla.

V. KAFLI SLÖKKVILIÐSÆFINGAR

31. gr.

Skipstjórum ber að sjá um að haldnar séu slökkviliðsæfingar þriðja hvern mánuð, að minnsta kosti, og skal færð í eftirlitsbók dagsetning slíkrar æfingar.

Þegar æfingarnar fara fram, skal gengið úr skugga um að slökkvibúnaður skipsins sé í lagi, svo og lokunarbúnaður loftpípa og oliugeyma, og rofar fyrir loftræstingarviftur, enn fremur að hver skipverji viti, hvað honum er ætlað að gera, ef eldsvoða ber að höndum. Dælur skulu settar í gang, slöngur tegndar brunahönum, handslökkvitækin borin á ímyndaðan brunastað, og áhöfnin skal æfð í notkun slökkvibúnaðar skipsins, notkun neyðarútganga og öndunartækja, þar sem þau eru fyrir hendi.

VI. KAFLI REFSINGAR

32. gr.

Brot gegn reglum þessum varða refsingu samkvæmt XI. kafla laga nr. 50 31. júlí 1959, um eftirlit með skipum.

Reglur þessar, sem settar eru samkvæmt lögum nr. 50 31. júlí 1959, um eftirlit með skipum, staðfestist hér með til að öðlast þegar gildi og birtist til eftirbreytni öllum þeim, sem hlut eiga að máli.

Jafnframt fellur úr gildi VIII. kafla reglna nr. 11 20. janúar 1953, um eftirlit með skipum og öryggi þeirra.

Samgöngumálaráðuneytið, 2. október 1969.

Eggert G. Þorsteinsson.

Kristinn Gunnarsson.

Dæmi um slökkvildisur í bátum frá 150 - 500 BR L

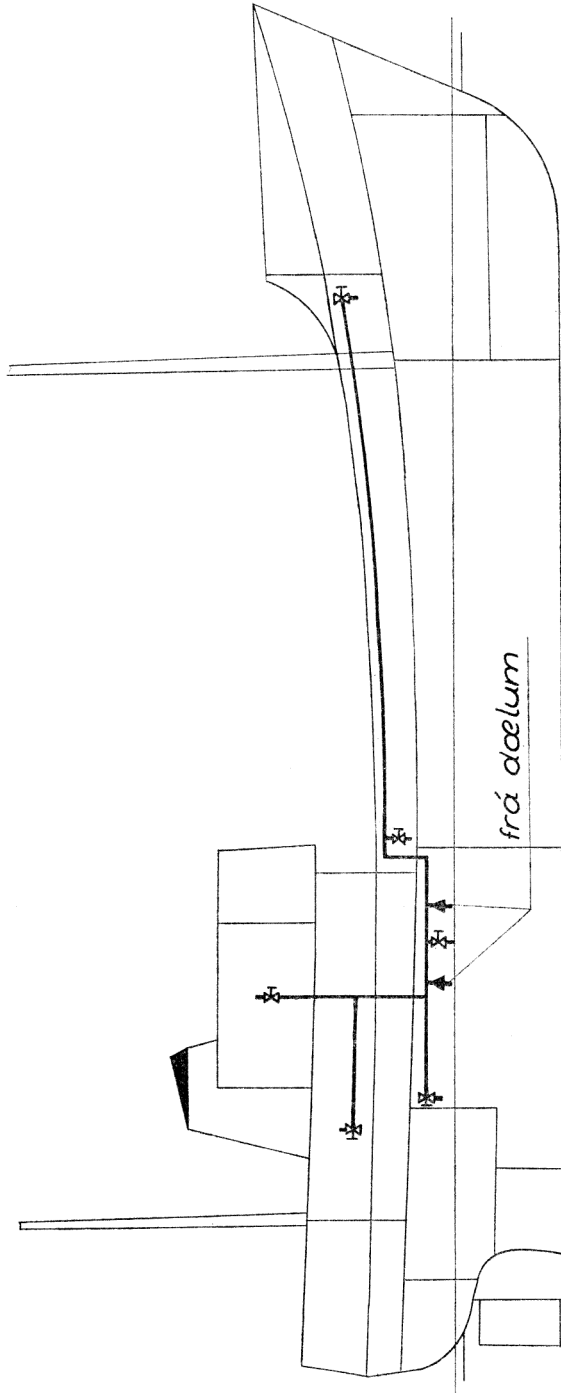

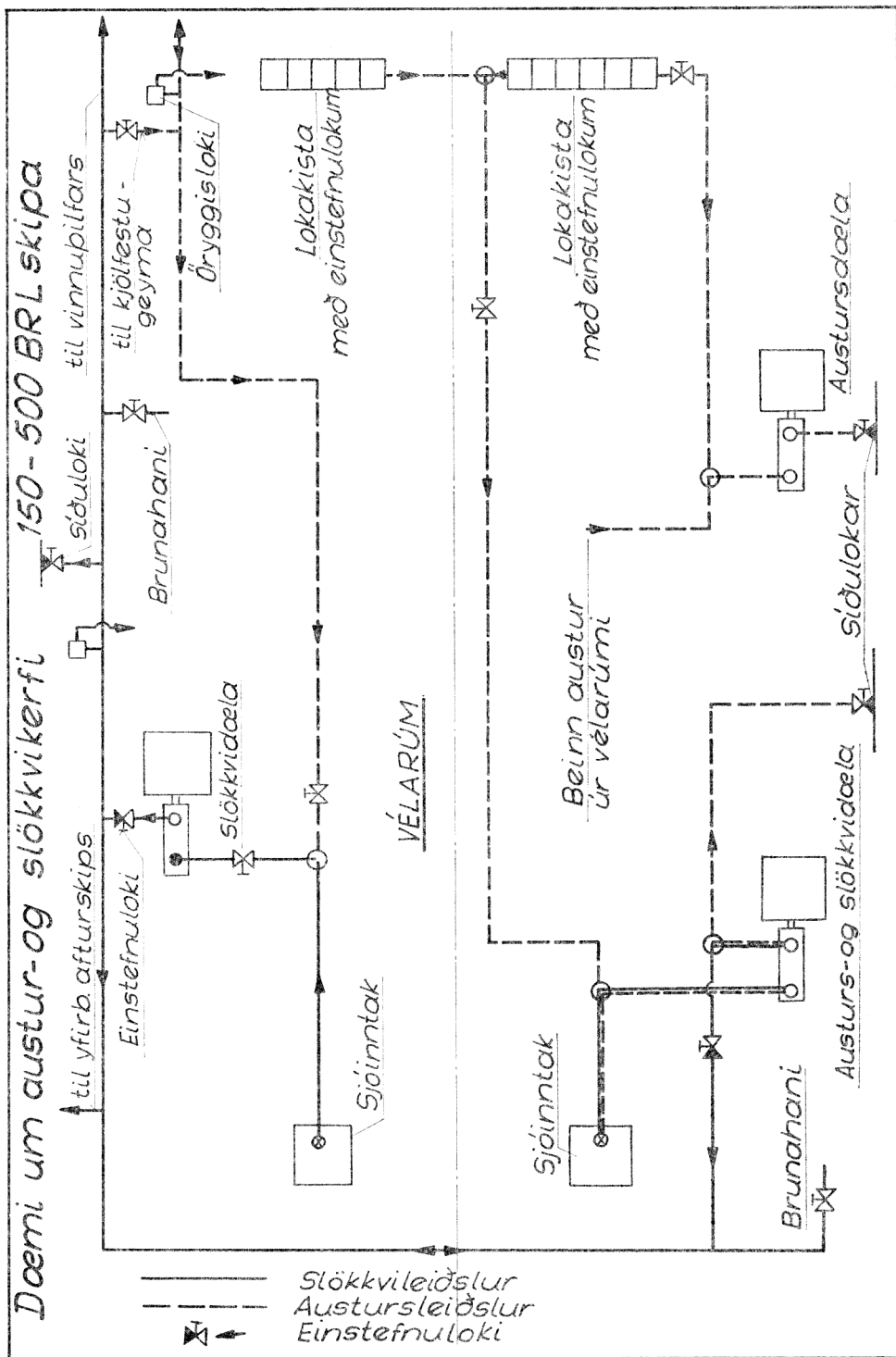

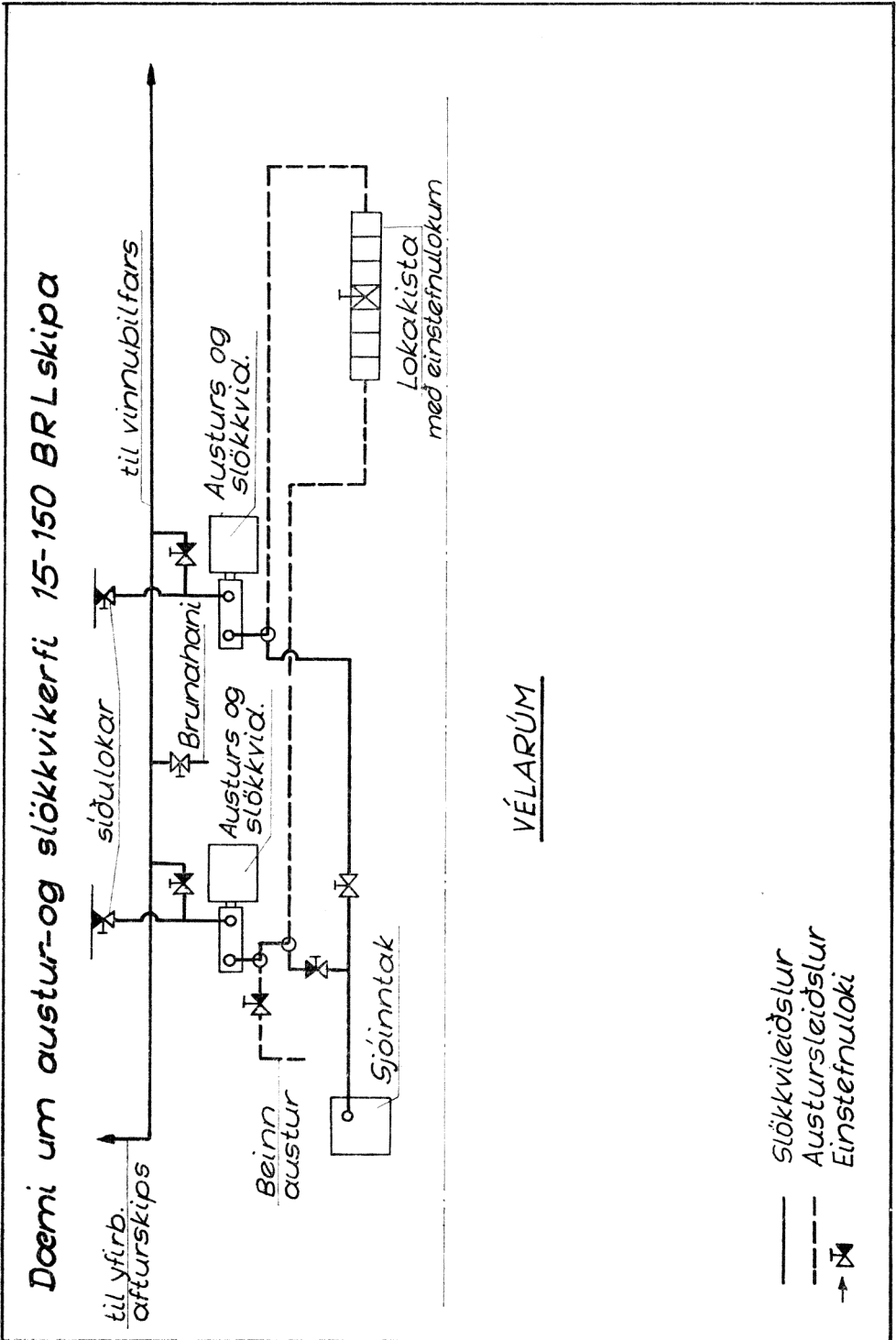

Dæmi um slökkvibúnað í þilfarsbát undir 15 BRL

A	Austurs og slökkvildæla
B	Botnloki sjáinntaks
C	Skiptiloki
D	Sía
E	Brunahani
F	Neyðarslökkvildæla
G	Síðiloki
H	Austurslokar
I	Brunaboði
J	Handslökkvitæki

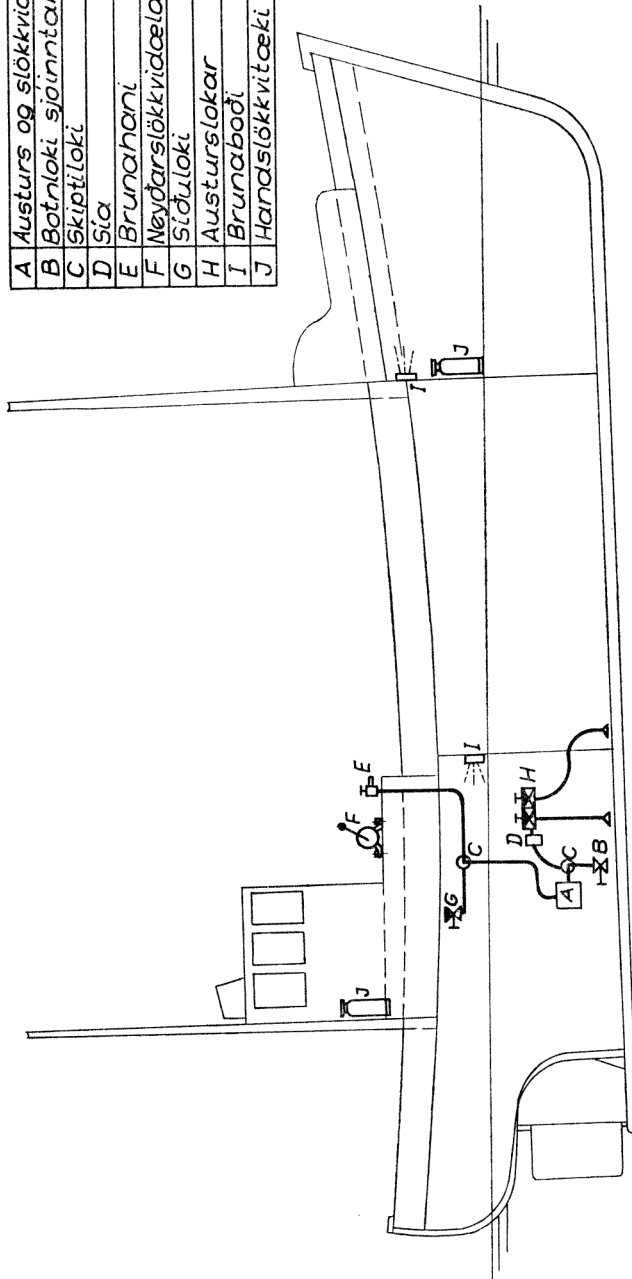

AUGLÝSING**um vinnumiðlun í Ölfushreppi í Árnassýslu.**

Samkvæmt heimild í 1. gr. laga nr. 52 9. apríl 1956 um vinnumiðlun, hefur félagsmálaráðherra ákveðið, að vinnumiðlun skuli starfrækt í Ölfushreppi í Árnassýslu.

Um framkvæmd vinnumiðlunarinnar fer eftir lögum nr. 52/1956 með breytingu nr. 71/1969, um vinnumiðlun og reglugerð um vinnumiðlun nr. 130/1956.

Félagsmálaráðuneytið, 8. október 1969.

F. h. r.

Hjálmar Vilhjálmsson.

Hallgrímur Dalberg.

Nr. 262.

8. október 1969.

AUGLÝSING**um að lög nr. 29 7. apríl 1956 um atvinnuleysistryggingar, skuli taka til Ölfushrepps í Árnassýslu.**

Samkvæmt heimild í 4. gr. laga nr. 29/1956 um atvinnuleysistryggingar, hefur félagsmálaráðuneytið ákveðið, að lög um atvinnuleysistryggingar skuli taka til Ölfushrepps í Árnassýslu.

Félagsmálaráðuneytið, 8. október 1969.

F. h. r.

Hjálmar Vilhjálmsson.

Hallgrímur Dalberg.

Nr. 263.

2. október 1969.

REGLUR**um breytingu á reglum um eftirlit með skipum og öryggi þeirra nr. 11 20. janúar 1953.**

1. gr.

46. grein reglnanna orðist þannig:

Skip minni en 150 brl., skulu búin stórsegli, fokku og skutsegli. Ef seglin eru ekki uppsett, verða þau að vera þannig útbúin, að fljótlegt sé að setja þau upp, og geymd skulu þau þar, sem þau verða ekki fyrir skemmdum, en eru jafnan tiltæk.

Skipaskoðunarstjóri ákveður seglbúnað skipa, sem eru þannig gerð, að ekki er mögulegt að koma fyrir seglum þeim, sem að ofan greinir.

2. gr.

2. töluliður 236. greinar reglnanna um skip flokkuð eftir íslenskum reglum, orðist þannig:

236. gr.

2. Skip flokkuð eftir íslenskum reglum:

Skip knúin dieselvél, skulu hafa varahluti, sem hér segir:

Skip 50 brl. og yfir	Skip undir 50 brl.	Aðalvél, Dieselvélar
Stk.	Stk.	Tegund
1		Strokklok með öllum lokum o. fl. samsett.
2	1	Útblástursloka, með gormum, lokasætum o. fl. tilheyrandi.
1	1	Sogloka með gormum lokasætum o. fl. tilheyrandi.
1	1	Ræsiloka altilbúin til notkunar. Þar sem vélar eru gangsett- ar með rafmagni, þá ber að hafa vararafmagnsræsi.
1 samst.	1 samst.	Eldsneytislokar í hverja gerð af vélum, tilbúnir til notkunar.
1 stk.	1 stk.	Strokkköryggislöki, altilbúinn til notkunar.
1 samst.		Boltar og rær fyrir eitt strokklok.
1 stk.		Bulla, af hverri gerð, sem notuð er, með bulluás, bulluáslegu, skrúfboltum og róm, bulluhringjum, svuntu og bullustöng.
1 samst.	1 samst.	Bulluhringir fyrir eina bullu.
2 stk.		Kælirör fyrir bullukælingu.
1		Strokkfóðring með þéttingum og öðru tilheyrandi.
1	1	Sveifaráslegu eða legubakka af hverri gerð, sem notuð er, með boltum og róm.
1		Rammalegu eða rammalegubakka af hverri gerð, sem notuð er, með boltum og róm.
1 samst.	1 samst.	Varahlutir fyrir þrýstilegu (þrýstiklossar og þrýstifletir). Ef rúlluþrýstilega er notuð, þá ber að hafa eina til vara.
1 stk.		Eldsneytisoliudælu altilbúna, eða alla vinnandi hluta hennar.
1 samst.	1 samst.	Eldsneytisoliurör frá eldsneytisoliudælu að eldsneytisloka, fyrir hverja gerð vélar, sem notuð er.
1 stk.	1 stk.	Filtsía, ef filtsía er á eldsneytisoliulögn.
1 samst.		Drifhjól fyrir drif einnar vélar.
6 stk.		Ef keðja er notuð, þá lausa hlekki með rúllum, pinnum og lásam.
1 samst.		Legubakka af öllum stærðum og gerðum, sem notaðir eru í niðurfærslugear, gearhúsi, skiptingu og tengi.
1 samst.		Sog- og þrýstilokar fyrir skolloftsælu.
1 samst.		Allir vinnandi hlutir í skolloftsblásara (forþjöppu). Ef vélin hefur tvo skolloftsblásara og getur unnið með árangri, þótt annar sé óvirkur, er varahluta ekki krafist.
1 samst.		Bulluhringir á hverja gerð bullu í ræsi loftspjöppu, drifin af aðalvél.
1 samst.		Sog- og þrýstilokar í ræsi loftspjöppu, drifin af aðalvél.
1 samst.		Öxultengiboltar af hverri gerð, sem notuð er, frá sveifarás að skrúfuás.
1 samst.	1 samst.	Þétti fyrir strokklok af hverri gerð og stærð, sem notað er fyrir einn strokk. Ýmislegar aðrar þéttingar til nauðsyn- legs viðhalds og viðgerða.

Öll skip	Hjálparvélar
Stk.	Tegund
2	Útblásturslokar með tilheyrandi fylgihlutum.
1	Sogloki með tilheyrandi fylgihlutum.
1	Ræsiloftsloki altilbúinn, ef vélin hefur rafmagnsgangsetningu, þá ber að hafa vararafmagnsræsi. (Sé hægt að ræsa vélina með handafli falla þessir hlutir niður).
1	Öryggisloki altilbúinn.
1 samst.	Eldsneytislokar altilbúnir fyrir eina vél.
1 stk.	Rammalega eða legubakkar með boltum og rörum af hverri gerð, sem notuð er í vélunum.
1	Sveifarlega eða legubakkar með boltum og róm af hverri gerð, sem notuð er í vélunum.
1	Bulluvöl með fóðringu og öryggisskífum.
1 samst.	Bulluhringir fyrir eina bullu af hvaða gerð og stærð sem er.
1 samst.	Kælirör fyrir bullu fyrir einn strokk.
1 stk.	Eldsneytisoliudæla altilbúin, eða allir vinnandi hlutir hennar fyrir einn strokk.
1 samst.	Eldsneytisoliurör frá dælu að eldsneytisloka fyrir eina vél.
1 stk.	Filt fyrir eldsneytisoliúsíu, ef fyrir er á eldsneytisoliú-lögninni.
1 samst.	Þéttingar fyrir strokklok, strokk, af hvaða stærð og gerð sem notað er.
1 samst.	Boltar og rær fyrir eitt strokklok.

Þar sem um er að ræða fleiri en eina vél af sömu gerð, þarf aðeins ofan nefnda varahluti til einnar þeirra.

3. Varahlutir fyrir rafkerfi (öll skip).

- a) Fyrir hverja gerð rafala:
 - 1 samst. af burstahöldum með öllu tilheyrandi.
 - 1 samst. af burstum.
- b) Fyrir sjálfvirka spennustilla:
 - 1 samst. af nauðsynlegum varahlutum eftir mati skoðunarmanns.
- c) Fyrir hverja gerð sjálfvirkra rofa á hvorum pól:
 - 1 samst. af öllum snertlum (kontöktum), sem hætt er við sliti eða bruna.
 - 1 samst. af öllum hreyfanlegum hlutum, sem hætt er við sliti.
 - 1 samst. af fjöðrum.
 - 1 spennustýrispólu.
 - 1 mótstöðuelementi af hverri tegund.
- d) Fyrir sérhverja gerð vara:
 - 10% af hverri gerð, þó ekki færri en 12.
 - 2 varhús.
- e) Fyrir sérhverja gerð af sjálfvirkum vörum:
 - 5% af hverri gerð, þó ekki færri en 2.

- f) Fyrir hvern jafn- eða riðstraumsmótor með straumvendi (kommutator):
 1 burstahöldu með öllu tilheyrandi.
 1 samst. af burstum.
 Þar sem rafmótorar eru 6 eða færri af sömu stærð og gerð, þarf aðeins eina samstæðu af varahlutum.
- g) Fyrir stjórnþæki rafmótora:
 1 samst. af snerlum, sem hætt er við sliti eða bruna.
 1 samst. af fjöðrum.
 10% af mótstöðuelementum af hverri gerð.
 1 spóla af hverri gerð fyrir snertla, liða (relay) eða núll-spennurofa.
 Þar sem rafmótorar eru 6 eða færri af sömu stærð og gerð, þarf aðeins eina samstæðu af varahlutum.
- h) Fyrir rafmótora stýrisvéla:
 1 varasnúð fyrir hvern mótor.
 1 segulsviðspólu af hverri gerð.
- i) Fyrir siglinga- og merkjaljós, ásamt gaumljósum:
 1 samst. af perum.
- j) Fyrir rafsegultengi, sem nauðsynleg eru vegna hreyfiafls skipsins:
 1 segulsviðsspólu af hverri gerð.
 1 samst. af burstum fyrir 1 tengi.
 1 þykktarmál til athugunar á rýmd milli snúingshluta tengisins.
- k) Fyrir neyðarlýsingu, sem hefur spennu frábrugðna rekstrarspennu skipsins:
 1 samst. af perum.
- l) Skip með stærri rafala en 100 KW samanlagt, skulu búin einangrunarmæli fyrir 500 V raunspennu.
4. Endurnýjun varahluta.
 Þegar varahlutir hafa verið notaðir, skulu þeir endurnýjaðir eða eldri hlutir gerðir nothæfir.
5. Heimild til að veita undanþágu.
 Skipaskoðunarstjóri getur, þegar ferðum skipsins og aðstæðum til fljótrar viðgerðar eða öflunar varahluta er þannig háttað, að líkindi eru til, að ekki sé þörf allra þeirra varahluta, sem hér er krafist, undanþegið skip frá því að hafa ofangreinda hluti, að einhverju leyti, en að sjálfsgöðu ber að hafa alla þá varahluti, sem til mála kemur, að grípa þurfi til, þegar um er að ræða bráða-birgðaviðgerð til að ná til öruggar hafnar.
- Reglur þessar, sem settar eru samkvæmt lögum nr. 50 31. júlí 1959, um eftirlit með skipum, staðfestist hér með til að öðlast þegar gildi og birtist til eftirbreytni öllum þeim, sem hlut eiga að máli.

Samgöngumálaráðuneytið, 2. október 1969.

Eggert G. Þorsteinsson.

Kristinn Gunnarsson.

REGLUR

um breytingu á reglum nr. 14 28. febrúar 1962, um breytingu á reglum um eftirlit með skipum og öryggi þeirra, nr. 11 20. janúar 1953.

1. gr.

IX. töluliður 141. greinar reglnanna orðist þannig:

Fiskiskip með þilfari og minni en 15. brúttórúmllestir skulu búin gúmmibát, sem rúmar alla skipverja.

Reglur þessar, sem settar eru samkvæmt lögum nr. 50 31. júlí 1959, um eftirlit með skipum, staðfestast hér með til að öðlast þegar gildi og birtast til eftirbreytni öllum þeim, sem hlut eiga að máli.

Samgöngumálaráðuneytið, 2. október 1969.

Eggert G. Þorsteinsson.

Kristinn Gunnarsson.

Nr. 265.

16. október 1969.

REGLUGERÐ

um breyting á reglugerð fyrir vatnsveitu Dalvíkur.

1. gr.

9. gr. orðist svo:

Af öllum húsum í lögsagnarumdæmi Dalvíkurkaupþúns, sem svo er ástatt um, sem um getur í 8. gr. reglugerðar þessarar skal greiða vatnsskatt að upphæð kr. 30.00 af þúsundi fasteignamatsverðs, þó þannig, að lægsta gjald af einbýlishúsi sé kr. 650.00 og af íbúðarhúsi með 2 íbúðum eða fleiri skal lægsta gjald vera kr. 325.00 á íbúð. Tengigjald greiðir húseigandi um leið og hús hans hefur verið tengt við vatnsað vatnsveitunnar að upphæð kr. 650.00.

2. gr.

Niðurlag 10. gr. 1. tölul. orðist svo:

Aukavatnsskattur skal vera kr. 0.65 hver smálest vatns.

3. gr.

11. gr. orðist svo:

Auk þess vatnsskatts er um getur í 9. og 10. gr., skal greiða sem hér segir:

1. Fyrir vatn til skipa kr. 35.00 fyrir smálestina, þó aldrei minna en kr. 100.00 í hvert sinn. Fyrir vatn til hafnarsjóðs kr. 0.65 hver smálest, enda sjái hann um vatnsdreifingu til skipa.
2. Af hverri tunnu fullverkaðrar síldar kr. 2.00.
3. Af hverri tunnu af síld til frystingar kr. 2.00.
4. Af hverju máli síldar til bræðslu kr. 1.25.
5. Af hverju tonni innvegens fiskjar, slægðum með haus kr. 7.50.
6. Fyrir hverja kind slátraða í sláturhúsi kr. 0.75.
7. Fyrir hvern stórgrip slátrað í sláturhúsi kr. 25.00.
8. Fyrir hverja kind á vetur setta samkv. skýrslu forðagæzlumanns kr. 2.50.

9. Fyrir hvern stórgrip á vetur settan samkvæmt skýrslu forðagæzlumanns kr. 75.00.
10. Fyrir vatn til bílaþvotta: vörubílar kr. 175.00 árleg greiðsla.
11. Fyrir vatn til bílaþvotta: fólksbílfreiðir kr. 90.00 árleg greiðsla.
12. Fyrir vatn til bílaþvotta: jeppar kr. 90.00 árleg greiðsla.

Reglugerð þessi, sem samin er og samþykkt af hreppsnefnd Dalvíkurhrepps, staðfestist hér með samkvæmt vatnalögum nr. 15 20. júní 1923, sbr. lög nr. 93 5. júní 1947, um aðstoð til vatnsveitna, til þess að öðlast gildi þegar í stað, og birtist til eftirbreytni öllum þeim, sem hlut eiga að máli.

Félagsmálaráðuneytið, 16. október 1969.

F. h. r.

Hjálmar Vilhjálmsson.

Hallgrímur Dalberg.

17. október 1969.

Nr. 266.

REGLUGERÐ

um breytingu á hafnarreglugerð fyrir Borgarneskauptún nr. 12
20. febrúar 1930, sbr. auglýsingu nr. 4 6. janúar 1948
og reglugerð nr. 54 11. apríl 1960.

1. gr.

17. gr. reglugerðarinnar orðist þannig:

- a. Skip, sem heima eiga í Borgarnesi og minni eru en 20 brúttórúmllestir, skulu greiða lestargjald einu sinni á ári, kr. 14.00 fyrir hverja brúttórúmllest. Sama gjald greiða og geymsluskip, þótt stærri séu en 20 brúttórúmllestir. Undanþágu frá þessu getur hafnarstjóri veitt smábátum, sem greiða ekki bryggjugjald.
- b. Öll önnur skip, sem til hafnarinnar koma, nema herskip, varðskip, björgunarskip, skip, sem hafa skirteini sem skemmtiferðaskip, skip sem gerð eru út til vísindalegra rannsókna og skip þau, sem um getur í staflið c þessarar greinar skulu greiða kr. 1.00 fyrir hverja brúttórúmllest. Innlend fiskiskip skulu eigi greiða lestargjald þetta oftár en einu sinni í mánuði, en strandferðaskip, sem sigla eftir fastri áætlun greiða hálf gjald.
- c. Skip, sem leita hafnar vegna óveðurs, sjóskaða eða skemmda á skipi, greiða ekki lestargjald, nema þau jafnframt fermi eða affermi vörur. Sama gildir um skip, sem leita hafnar til þess að rétta áttavita, fá skipshafnir eða leggja á land sjúka menn eða látna. Gjaldldagi lestargjalds skv. a. lið þessarar greinar skal vera 1. marz ár hvert. Annars er lestargjaldið þegar fallið í gjaldldaga, er skipið hefur varpað akkerum á hafnarsvæðinu, eða lagst að bryggju.

2. gr.

25. gr. reglugerðarinnar orðist þannig:

1. flokkur: Gjald kr. 10.00 fyrir hvert tonn: Ís, nýr fiskur, afli fluttur á land, mjólk.
2. flokkur: Gjald kr. 30.00 fyrir hvern rúmmetra: Trjáviður og aðrar vörur, sem reiknaðar eru eftir rúmmáli, þar með talin húsgögn, kork, vikurplötur, tómir ísfiskkassar.

3. flokkur: Gjald kr. 1.70 hvert stykki og kr. 20.00 hvert tonn: Síldar og gotutunnur og aðrar líkar tómar tunnur, endursendar umbúðir og kassar, kornvörur, sykur, smjör, smjörlíki, áburður, hey, beita, laus vikur, gips, salt, kol, gærur.
4. flokkur: Gjald kr. 30.00 fyrir hvert tonn: Salfiskur óverkaður, laus og þakk-aður, ísfiskur, freðsíld og frosinn fiskur, laus og í kössum, kjöt, húðir, ull, mör og aðrar landbúnaðarvörur ótaldar annars staðar.
5. flokkur: Gjald kr. 34.00 fyrir hvert tonn: Blý, eldfastur leir, járnror, smíðajárn, saumur, akkeri, keðjur, girðingarjárn, fiskilínur, kaðall, hessían, mótórar, vélahlutir, fiski- og síldarmjöl, sement og pappírspokar.
6. flokkur: Gjald kr. 40.00 fyrir hvert tonn: Harðfiskur, sundmagi, salfiskur verkaður, niðursoðnar fiskafurðir, fiskflök, ný og frosin, lýsi, hvalkjöt, reyktur fiskur.
7. flokkur: Gjald kr. 4.70 fyrir hvert stykki: Sauðfé, tómar stáltunnur, lýsis- og smurolíuföt, gotutunnur og síldartunnur, fullar öltunnur og gosdrykkjakassar fullir.
8. flokkur: Gjald kr. 54.00 fyrir hvert tonn: Brennsluolíur og benzín (laus í í geymi).
9. flokkur: Gjald kr. 8.50 fyrir hvert stykki: Lýsisföt, smurnings- og steinolíuföt full.
10. flokkur: Gjald kr. 40.00 fyrir hver 100 kg.: Dúnn, fiður, glysvarningur og þess háttar vörur, sælgætisvörur, glervörur, leðurvörur og leikföng.
11. flokkur: Gjald kr. 25.00 fyrir hvert stykki: Mótórhjól, hross, nautgripir, hljóðfæri, kæliskápar, þvottavélar og hevvinnuvélar.
12. flokkur: Gjald kr. 80.00 fyrir hver 100 kg.: Tóbaksvörur, vín og vínandi.
13. flokkur: Gjald kr. 100.00 fyrir hvert tonn: Allar aðrar vörur, sem reiknaðar eru eftir þyngd og ekki heyra undir aðra flokka.

3. gr.

37. gr. reglugerðarinnar orðist þannig:

Brot gegn reglugerð þessari varða sektum allt að kr. 100 000.00 nema þyngri refsing liggí við eftir almennum lögum. Sektirnar renna í hafnarsjóð.

Reglugerð þessi, sem sett er samkvæmt hafnalögum nr. 48 29. apríl 1967, staðfestist hér með til að öðlast þegar gildi og birtist til eftirbreytni öllum þeim, sem hlut eiga að máli.

Samgöngumálaráðuneytið, 17. október 1969.

Eggert G. Þorsteinsson.

Kristinn Gunnarsson.

REGLUGERÐ

um breyting á reglugerð um innheimtu umferðargjalds af bifreiðum
og öðrum ökutækjum, sem aka um Reykjanesbraut,
nr. 80 23. marz 1966.

1. gr.

4. mgr. 1. gr. reglugerðarinnar orðist þannig:

III. flokkur: Vörubifreiðar með burðarmagni yfir 1.5 tonn að og með 5 tonn,
fólksbifreiðar fyrir 9 til 20 farþega, kr. 100.00.

2. gr.

Reglugerð þessi öðlast þegar gildi.

Reglugerð þessi er sett samkvæmt 95. gr. vegalaga, nr. 71 30. desember 1963, og
birtist til eftirbreytni öllum þeim, sem hlut eiga að máli.

Samgöngumálaráðuneytið, 21. október 1969.

Ingólfur Jónsson.

Brynjólfur Ingólfsson.

27. október 1969.

Nr. 268.

REGLUGERÐ

um breytingu á reglugerð fyrir Rafveitu Hafnarfjarðar
nr. 177 frá 16. sept. 1939.

1. gr.

3. gr. reglugerðarinnar orðist þannig:

Yfirstjórn rafmagnsmála bæjarins er í höndum bæjarstjórnar, en framkvæmda-
stjórnin skal falin rafveitunefnd ásamt rafveitustjóra, sem bæjarstjórnin skipar að
fengnum tillögum rafveitunefndar, og skal hann vera rafmagnsverkfræðingur eða
rafmagnstæknifræðingur.

Bæjarstjórnin setur honum erindisbréf. Rafveitustjóri er framkvæmdastjóri
rafveitunnar.

Bæjarstjórn ræður alla fasta starfsmenn rafveitunnar að fengnum tillögum raf-
veitunefndar og setur þeim erindisbréf.

Í rafveitunefnd eiga sæti 3 menn, kosnir af bæjarstjórn.

Bæjarstjóri og rafveitustjóri eiga sæti á fundum rafveitunnar og hafa þar mál-
frelsi og tillögurétt.

2. gr.

3. mgr. 4. gr. reglugerðarinnar orðist þannig:

Rafveitunefnd ræður starfsmenn veitunnar svo sem þörf er á, aðra en hina
föstu starfsmenn, að fengnum tillögum rafveitustjóra, sbr. þó 5. gr. 2. mgr. reglu-
gerðarinnar.

3. gr.

Aftan við 1. mgr. 5. gr. reglugerðarinnar kemur:

Þetta hindrar þó eigi, að einstaka þætti framkvæmda rafveitunnar, megi sameina öðrum verklegum framkvæmdum bæjarins.

2. mgr. 5. gr. reglugerðarinnar orðist þannig:

Rafveitustjóri ræður verkamenn svo sem þörf er á í samráði við rafveitunefnd.

4. gr.

Aftan við 7. gr. 1. mgr. reglugerðarinnar komi:

Starfsmenn, sem framkvæma á vegum rafveitunnar skoðun og úttekt á húsvæitum og öðru, sem um getur í þessari grein, mega aldrei taka að sér að framkvæma slík verk, að öðru leyti en störf þeirra krefjast.

Reglugerðarbreyting þessi, sem bæjarstjórn Hafnarfjarðarkaupstaðar hefur samið og samþykkt, staðfestist hér með samkvæmt orkulögum nr. 58 29. apríl 1967, til þess að öðlast þegar gildi, og birtist til eftirbreytni öllum þeim, sem hlut eiga að máli.

Atvinnumálaráðuneytið, 27. október 1969.

Ingólfur Jónsson.

Þorv. K. Þorsteinsson.

G J A L D S K R Á**Rafveitu Siglufjarðar.****I. RAFORKA**

Rafveita Siglufjarðar selur raforku á orkuveitusvæði sínu á þann hátt og við því verði, sem hér segir:

1. Lýsing.

- 1.1 Um kwst.mæli á 850 aura hverja kwst.
- 1.2 Um kwst.mæli á 440 aura hverja kwst. auk fastagjalds af gólfleti í rúmi því, er lýsa skal og reiknast fastagjald þannig:
 - a) fyrir verzlánir, vinnustofur, skrifstofur 230 aura á m² á mánuði.
 - b) fyrir geymslur, ganga, verbúðir 115 aura á m² á mánuði.

2. Almenn heimilisnotkun.

- 2.1 Um kwst.mæli á 190 aura hverja kwst. auk fastagjalds af gólfleti, er nemi 115 aurum af m² af gólfleti íbúðarinnar.

Við ákvörðun á gólfleti íbúðar reiknast öll íveruherbergi, eldhús, gangar og baðherbergi, en ekki geymslur og þvottahús. Íveruherbergi, sem um stundarsakir standa auð, eða eru notuð sem geymslur, skal reikna sem íbúðarherbergi. Tekið skal tillit til, ef um súðarherbergi eða þ. u. l. er að ræða.
- 2.2 Til heimila, sjúkrahúsa, skóla, gisti- og veitingahúsa má selja raforku til suðu á 220 aura hverja kwst., enda séu suðutæki fasttengd og öll önnur notkun seld eftir liðum 11 eða 12.

3. Vélanotkun.

- 3.1 Um kwst.mæli á 440 aura hverja kwst.
 3.2 Um afl- og orkumæla (mestaafismæla) þannig reiknað:
 3.21 Aflgjald: Kr. 2140.00 á kw. á ári.
 3.22 Orkugjald: 75 aurar á kwst. af allri notkun.
 3.3 Ef um mikla orkunotkun er að ræða, svo sem til frystihúsa, og kaupandinn skuldbindur sig að kaupa 20 000 kwst. á ári hið minnsta, má selja orkuna um kwst.mæli þannig:
 Fyrir fyrstu 20 000 kwst. ársnotkun 220 aura á kwst.
 Fyrir næstu 50 000 kwst. ársnotkun 145 aura á kwst.
 Fyrir umfr. 100 000 kwst. ársnotkun 130 aura á kwst.

4. Hitun.

- 4.1 Til húshitunar og til hitavatnsdunka um kwst.mæli 75 aura kwst.
 4.2 Til húshitunar um kwst.mæli 70 aura kwst., enda megi rjúfa strauminn í allt að 3 klst. hvern sólarhring, skv. nánari ákvörðun rafveitustjóra.
 4.3 Heimilt er að selja raforku til húshitunar sumarmánuðina maí—sept. á 55 aura hverja kwst.

Önnur skilyrði fyrir raforkusölu til upphitunar:

- a) Að vélaafl, línur og spennar þoli álagið að dómi rafveitustjóra.
 b) Að tæki, lagnir og búnaður í sambandi við rafmagnsupphitunina sé samkvæmt fyrirmælum rafveitunnar.
 c) Að hús, sem fá leyfi fyrir rafmagnsupphitun, fullnægi lágmarkskröfum, sem rafveitan setur um einangrun.

5. Önnur raforkunotkun.

- 5.1 Til nota um vinnulagnir við byggingar meðan á byggingu stendur um kwst.mæli á 440 aura hver kwst.
 5.2 Til götu- og hafnarlýsingar um kwst.mæli á 310 aura hverja kwst.
 Alla raforkusölu, sem ótalin er og ekki kemst undir aðra liði þessarar gjaldskrár skal selja eftir gjaldskrárlið I. Þegar sérstaklega stendur á, má rafveitustjóri þó, að tilkomnu samþykki rafveitunefndar, selja raforku eftir sérstökum samningi í hvert sinn, en eigi lengur en til eins árs í senn.

II. MÆLALEIGA

Rafveitustjóri ákveður stærð og gerð mælitækja, sem nota skal fyrir hverri veitu, og er sú ákvörðun skuldbindandi fyrir notandann, sem skal greiða af mælitækjum sem hér segir:

1. Af einfasamælum upp að 30 A	kr.	7.00 á mánuði
2. Af þrífasa mælum 50 A og minni	—	15.00 — —
3. Af mestaafismælum að 100 A	—	50.00 — —
4. Af mestaafismælum 110 A og yfir	—	100.00 — —
5. Af þrífasa mælum 50—100 A	—	20.00 — —

Af öðrum mælitækjum en þeim er nefnd eru, skal ársléigan vera sem næst 20% af verði mælitækjanna. Leigan skal innheimt um leið og gjald fyrir raforku.

III. HEIMTAUGARGJÖLD

Af hverri húsveitu, sem tengd er við veituna, skal greiða heimtaugargjald, sem miðast við flutningsgetu raftaugar þeirrar, sem að húsinu liggur, svo sem hér segir:

Flutningsgeta raftaugar	Heimtaugargjald	Yfirlengdargjald
25 A loftlínuheimtaug einfasa	kr. 1 990.00	2 660.00 á stólpa
60 A loftlínuheimtaug einfasa	— 3 960.00	4 620.00 — —
60 A jarðstrengur þrífasa	— 6 270 00	460.00 á meter
100 A jarðstrengur þrífasa	— 8 090.00	525.00 — —
200 A jarðstrengur þrífasa	— 16 490.00	860.00 — —
350 A jarðstrengur þrífasa	— 28 740.00	1 040.00 — —

Yfirlengd greiðist, þegar lengd jarðstrengs fer fram úr 15 m eða lengd loftlínu-
taugar fer fram úr 40 m. Lengd jarðstrengs mælist frá lóðarmörkum viðkomandi
húss, en lengd loftlínu við stólpa þann, er næstur stendur utan lóðarinnar.

Ef sú lögn krefst óvenjumikils kostnaðar að dómi rafveitustjórnar, svo sem
nýrra spennistöðva, nýrra aflstrengja, nýrra loftlína eða annars búnaðar, verði
gjöldin ákveðin af rafveitustjórn í hvert skipti. Ef lagðar eru fleiri en ein heim-
taug að sama húsi, greiði húseigandi allan kostnað við síðari heimtaugina sam-
kvæmt reikningi. Þau hús, sem áður hafa greitt heimtaugargjald samkvæmt reikn-
ingi, greiði aðeins mismuninn, ef loftlínu er breytt í jarðstreng. En hús, sem ekki
hafa greitt heimtaugargjald, greiði það þegar þau hafa fengið heimtaug sína end-
urbyggða.

Gjald fyrir heimtaug fellur í gjalddaga, þegar uppsetningu taugar er lokið
og áður en straum er hleypt á heimtaugina.

IV. OPNUNARGJALD

1. Hafi gjald samkvæmt gjaldskrá þessari ekki verið greitt, svo að til lokunar
hafi komið fyrir veitu, skal taka gjald fyrir enduropnun, 50.00 kr.
2. Ef fundin eru óleyfileg eða of stór vör við skoðun, skal veitunni lokað tafar-
laust, og verður hún ekki enduropnuð fyrr en notandinn hefur greitt 50.00 króna
gjald á skrifstofu rafveitunnar.

V. SÖLUSKATTUR

7.5% söluskattur er innifalinn í öllum framangreindum verðum.

VI. BREYTINGAR

1. Gjöld samkvæmt 4. lið gjaldskrárinnar breytast með útsöluverði á diesel-
olíu á Siglufirði, þannig, að þau teljist jafngilda útsöluverði á olíu 1. janúar
1969, þ. e. kr. 3.23 pr. l., en hækki eða lækki um 10% fyrir hver full 10%,
sem olíuverð hækkar eða lækkar.
2. Bæjarstjórn er heimilt að hækka eða lækka öll gjöld, sem ákveðin eru í
þessari gjaldskrá, um allt að 20%, án sérstakrar staðfestingar ráðuneytis-
ins.

Gjaldskrá þessi staðfestist hér með samkvæmt vatnalögum nr. 15 20. júní
1923, og orkulögum nr. 58 29. apríl 1967, til þess að öðlast gildi þegar í stað, og

birtist til eftirbreytni öllum þeim, sem hlut eiga að máli. Jafnframt fellur úr gildi gjaldskrá um sama efni nr. 78 12. marz 1969.

Atvinnumálaráðuneytið, 27. október 1969.

Ingólfur Jónsson.

Þorv. K. Þorsteinsson.

27. október 1969.

Nr. 270.

G J A L D S K R Á

Rafveitu Njarðvíkur.

I. RAFORKA

Rafveita Njarðvíkur selur raforku á þann hátt og við því verði, sem hér segir:

1. Lýsing.

1. Um kwst.mæli á kr. 8.10 hver kwst.
2. Um kwst.mæli á kr. 2.95 hver kwst. auk fastagjalds, er nemi kr. 39.50 á ári af hverjum fermetra gólfflatar í rúmi því, er lýsa skal. Fullt fermetragjald skal greiða af gólfleti í verzlunum, vinnustofum og á skrifstofum, en fyrir geymslur og ganga skal greiða kr. 12.15 af fermetra á ári.

2. Almenn heimilisnotkun.

1. Um kwst.mæli á kr. 1.86 hver kwst. Auk þess skal greiða fastagjald kr. 0.80 á mánuði af gólfflatar ferm. íbúðar. Leiga af einum mæli er innifalin í fastagjaldinu.

3. Vélanotkun.

1. Um kwst.mæli á kr. 4.75 hver kwst. Hafi vélarnar mjög stuttan notkunartíma, má krefjast minnsta árgjalds kr. 953.00 á hvert uppsett kw. vélanna.
2. Til fiskiðnaðar með fasttengdum vélum, kr. 4.60 hver kwst.
3. Ef uppsett rafvélaafl fasttengdra véla við fisk-, kjöt- og mjólkuriðnað er yfir 20 kw.
 - a. Um kwst.mæli á 1.40 hver kwst., enda megi þá rjúfa strauminn í allt að 3 klst. á dag í mesta álagstíma rafveitunnar um hádegið, og síðdegis en þó eigi lengur en 1½ klst. í senn. Notandi kostar klukkurofa fyrir vélalagnir eða tvígjaldsmæli, sem er til eftirlits með að rofið sé á tilskildum tímum.
 - b. Um tvígjaldsmæli á kr. 8.60 hver kwst. í 1½ klst. á dag í tímum mesta álags rafveitunnar, en þó eigi lengur en 1 klst. í senn en 1.40 aura hver kwst. utan þess tíma.
4. Um mæli á kr. 2149 00 fyrir hvert kw. mesta notaðs afls á árinu mælt sem 15 mínútna meðalálag og auk þess 0.80 aurar á notaða kwst.

4. Stórnotkun.

Um mæla þannig reiknað enda sé aflnotkun minnst 200 kw.

Afgjald 2653.00 kr. árs kw.

Orkugjald 0.32 aura hver kwst.

Sala skv. þessum lið er háð ákvörðun rafveitunefndar.

5. Hitun.

1. Um kwst.mæli á 0.64 aura hver kwst., enda megi þá rjúfa strauminn allt að 3 klst. á dag á tímum mesta álags rafveitunnar um hádegið og síðdegis, en þó eigi lengur en $1\frac{1}{2}$ klst. í senn.
2. Um kwst.mæli á 0.32 aura hver kwst. í klst. 9 á tímum frá kl. 22 til 7.

Önnur skilyrði fyrir raforkusölu til upphitunar:

- a. Að vélaafl, línur og spennur þoli álagið að dómi rafveitustjóra.
- b. Að notandi setji klukkurofa fyrir hitalögnina og kosti viðhald þeirra. Þó getur rafveitustjóri ákveðið, að rafveitan leggi til rofa og annist viðhald þeirra. Kostar þá notandinn tengingu þeirra og greiðir leigu af þeim samkv. reglum, sem gilda um leigu mæla.
- c. Að hitalagnir, þar með talin öll tæki, séu gerð samkv. fyrirmælum rafveitunnar, ofnar fasttengdir með sérstökum rofum og hitastillar notaðir.

6. Önnur raforkusala.

1. Raforku til suðu má selja til gistihúsa, veitingahúsa, sjúkrahúsa og annara slikra staða 2.50 kr. hverja kwst., enda sé notkun mæld með sérmæli og suðutæki fasttengd.
 2. Til nota um vinnulagnir við byggingar meðan á byggingu stendur, um kwst.-mæli á 4.85 hver kwst.
 3. Til bökunarofna í brauðgerðarhúsum um kwst.mæli á 0.80 aura hver kwst. á tímanum frá kl. 22 til 8.30 og kr. 1.85 hver kwst. frá 8.30 til 22.
 4. Til gatnalýsingar á 2.60 aura hver kwst.
- Alla rafmagnsnotkun, sem ótalin er og ekki kemst undir aðra liði þessarar gjaldskrár, skal setja eftir gjaldskrárlið 1—1.

7. Mælaleigur.

Rafveitustjóri ákveður stærð og gerð mælitækja, sem nota skal fyrir hverri veitu og er sú ákvörðun skuldbindandi fyrir notandann, sem skal greiða af mælitækjum sem hér segir:

- | | |
|---|--------------------|
| 1. Af einfasa mælum upp að 30 amp. | kr. 13.30 á mánuði |
| 2. Af þrífasa mæli upp að 50 amp. | — 15.30 — — |
| 3. Af þrífasa mælum 50—200 amp. | — 39.10 — — |
| 4. Af þrífasa mælum yfir 220 amp. | — 57.30 — — |

Af öðrum mælitækjum en þeim sem nefnd eru í gjaldskránni, skal ársleigan vera sem næst 20% af verði mælitækisins. Leigan er innheimt um leið og gjald fyrir raforku.

8. Opnunargjöld.

1. Hafi gjald samkvæmt gjaldskrá þessari ekki verið greitt, svo að til lokunar hafi komið fyrir veituna, skal taka gjald fyrir enduroppnun 292.00 kr.
2. Ef fundin eru við skoðun óleyfileg eða of stór vör, skal veitunni lokað tafarlaust, og verður hún eigi opnuð aftur fyrr en notandi hefur greitt kr. 292.00 á skrifstofu rafveitunnar.
3. Verði raforkunotandi uppvís að notkun raforku án mælingar, skal hann sæta ábyrgð skv. lið 2, nema þyngri refsing liggi við.

9. Heimtaugargjöld.

Rafveitustjóri ákveður stærð og gerð heimtaugar og eða spennistöðvar fyrir hverja húsveitu. Umsækjandi heimtaugar skal gera grein fyrir væntanlegri notkun húsnæðis og helztu raforkunotkun jafnframt leggja fram raflagnateikningar.

Ein heimtaug er lögð að hverri eign (hverri lóð), og skal greitt heimtaugargjald af hverri heimtaug (spennistöð) fyrir allt að 15 metra. Jarðstrengsheimtaug frá jarðstrengskerfi og allt að 30 metra. Loftlínuheimtaug frá loftlínakerfi samkv. eftirfarandi tölu:

Gjaldskrár- liður	Málmstraumur í 3 × 220 V kerfi Amp.	Stofnvara í 3 × 380 V kerfi Amp.	Hámarks- afl KVA	Heimtaugar- gjald
1.	2 × 60	1 × 60	13	8 763.00
2.	3 × 60	2 × 60	22	11 412.00
3.	3 × 100	3 × 60	38	16 360.00
4.			50 sp.	19 383.00
5.		3 × 100	66	26 992.00
6.	3 × 200		75	32 722.00
7.			100 sp.	38 751.00
8.	3 × 350	3 × 300	132	53 714.00
9.			150 sp.	61 609.00
10.			200 sp.	77 503.00
11.		3 × 350	231	87 688.00
12.			300	123 257.00
13.			500	205 928.00

sp. = spennir.

Rafveitan leggur ekki jarðlínu heimtaugar að húsum á þeim tíma, sem frost er í jörðu.

Lengd heimtaugar reiknast frá lóðarmörkum við götu, stytztu greiðfæru leið að varkassa í útvegg. Teljist hagkvæmara að hafa kassa á innvegg skal leita samþykkis rafveitustjóra um gerð og frágang pípu, sem strengurinn verður dreginn í.

Sé jarðlínuheimtaug lögð frá loftlínu (samkv. ósk heimtaugarbeiðanda) skal lengd heimtaugar reiknuð frá loftlínustólpa að inntakskassa, en skeri heimtaugin akbraut, skal breidd akbrautar dregin frá, yfirlengdargjald jarðstrengs reiknast á hvern metra, umfram fyrstu 30 m þannig: $Y1 = (250 \times 4 \text{ KVA}) \text{ kr./m}$. Yfirlengdargjald loftlínu reiknast á hvern metra, umfram fyrstu 30 m þannig $Y1 = 50 \times 3 \text{ KVA kr./m}$ að viðbættum kr. 4140.00 á hvern staur í umframlegnd.

Sé lögð bráðabirgðarheimtaug í vinnuskúr eða hús í byggingu, er greitt fyrir hana eins og hér segir:

60 amp. einfasa	kr. 2 153.00
60 amp þrifasa	— 2 583.00

Séu aðstæður þannig að kostnaður við lagningu bráðabirgðarheimtaugar verði óeðlilega hár, má taka gjald fyrir hana samkv. kostnaði.

Telji rafveitustjóri að auka þurfi flutningsgetu heimtaugar eða spennis, skal notandi greiða mismun, samkv. gjaldskrá. Sé nauðsynlegt eða hagkvæmara að setja upp spennistöð að mestu eða öllu leyti vegna eins notanda, skal hann leggja til lóð eða húsnæði fyrir spennistöðina, eftir því sem hagkvæmara þykir að dómi rafveitustjóra vegna staðsetningar stöðvarinnar. Þegar lóð er lögð til, er það gert rafveitunni að kostnaðarlausu, og skal í öllu hlíta skilmálum rafveitunnar um stærð og staðsetningu stöðvarinnar.

Þegar húsnæði er lagt til skal það fullnægja settum skilyrðum um gerð spennistöðvarhúsa, að dómi rafveitustjóra. Eðlilegur kostnaður notenda við gerð húsnæðis fyrir spennistöðina greiðist af rafveitunni (í leiguformi, t. d. fyrir lengri tíma), og kemur þannig til frádráttar heimtaugargjaldi. Gjaldskrá þessi gildir í skipulögðum hverfum.

Sé um óskipulagt hverfi að ræða, eða aðstæður óeðlilegar, skal greiða heimtaugargjald samkv. kostnaðarreikningi. Heimtaugargjald skal greitt við umsókn.

10. Ýmis ákvæði.

Söluskattur samkv. lögum nr. 10/1960 um söluskatt, með síðari viðaukum og breytingum, er talinn með í upphæð gjaldanna, sem um ræðir í gjaldskrá þessari.

Hreppsnefnd er heimilt að hækka og lækka gjöld, sem ákveðin eru í 1. og 2. lið gjaldskrár um allt að 20% án sérstakrar staðfestingar ráðuneytis, enda sé breytingin auglýst í Lögbirtingablaðinu, áður en til hennar kemur.

Gjaldskrá þessi staðfestist hér með samkvæmt vatnalögum nr. 15 20. júní 1923, og orkulögum nr. 58 29. apríl 1967, til þess að öðlast gildi þegar í stað, og birtist til eftirbreytni öllum þeim, sem hlut eiga að máli. Jafnframt fellur úr gildi gjaldskrá fyrir Rafveitu Njarðvíkur nr. 73 10. marz 1969.

Atvinnumálaráðuneytið, 27. október 1969.

Ingólfur Jónsson.

Þorv. K. Þorsteinsson.

Nr. 271.

29. október 1969.

AUGLÝSING

um breyting á samþykkt um afgreiðslutíma verzlana
á Akureyri nr. 11 6. janúar 1966.

1. gr.

1. og 2. mgr. 5. gr. orðast svo:

Bæjarstjórn getur leyft, að fenginni umsögn heilbrigðisnefndar, að söluturnar og sambærilegir sölustaðir séu opnir alla daga frá kl. 08.00 til kl. 20.00 á tímabilinu 1. janúar til 31. marz. Á tímabilinu 1. apríl til 31. desember frá kl. 08.00 til 23.30, sbr. þó a-lið 4. gr.

Einnig getur bæjarstjórn leyft, að minjagripaverzlanir hafi opið alla daga frá kl. 08.00—23.30 á tímabilinu 1. júní til 15. september, enda verði sótt um leyfið til bæjarráðs.

Samþykktarbreyting þessi, sem bæjarstjórn Akureyrar hefur samþykkt samkvæmt lögum nr. 17 frá 1. febrúar 1936 um samþykktir um lokunartíma sölubúða, öðlast þegar gildi, þó með þeim takmörkunum, sem lög nr. 45 frá 15. júní 1926 setja og birtist til eftirbreytni öllum þeim, sem hlut eiga að máli.

Félagsmálaráðuneytið, 29. október 1969.

F. h. r.

Hjálmar Vilhjálmsson.

Gunnlaugur Þórðarson.

REGLUGERÐ

um sektargerðir og eignaupptöku tollyfirvalda, greiðslu einkasölugjalda af einkasöluvarningi, sem framvísað hefur verið o. fl.

1. gr.

Tollyfirvöldum er heimilt að afgreiða með sektargerð kærur fyrir ólögmætan innflutning ef brot er skýlaust sannað og ætla má að brot varði ekki hærri sekt en kr. 10 000.00, enda játist sökunautur undir þá ákvörðun og greiði sektina þegar í stað. Ákvörðun sekta skal vera í samræmi við ákvæði áfengislaga eftir því sem við á.

2. gr.

Nú hefur skýlaust sannað brot einnig eignaupptöku í för með sér og getur tollyfirvald þá undir sama skilorði og greint er í 1. gr. ákveðið eignaupptöku, enda fari innflutningsverðmæti varnings (cif.-verð) eigi fram úr kr. 50 000.00. Einnig er tollyfirvaldi heimilt að ákveða eignaupptöku þó að refsíabyrgð verði ekki fram komið.

3. gr.

Tollyfirvöld skulu halda gerðabók yfir sektargerðir og eignaupptökur, gerðar samkvæmt framangreindum reglum. Skal þar skráð afgreiðsla hvers einstaks máls, greint í bókun skýrt og stutt brot það, sem um er að tefla, refsíákvæði, sem það varðar við og ítrekunarverkun á síðari brot, samanber ákvæði 4. gr.

Gerðabók skal þannig útbúin, að endurrít liggja fyrir af hverri afgreiðslu og skal það sent saksóknara ríkisins.

4. gr.

Brot sem afgreidd eru með ofangreindum hætti hafa ítrekunaráhrif á síðari brot eftir almennum reglum, nema sektarupphæð sé innan við kr. 2 500.00.

5. gr.

Telji saksóknari ríkisins sektargerð tollyfirvalds ekki gerða í samræmi við reglur þessar eða að málið sé þess eðlis að rétt sé að dómstólar fjalli um það, getur hann vísað málinu til dómara til ónýtingar á ákvörðun tollyfirvalds.

6. gr.

Nú hefur einhver af áhöfn fars eða farþegi, við komu til landsins, meira í fórum sínum en heimilt er að taka með sér án greiðslu gjalda af varningi, sem ríkið eða stofnanir þess hafa einkasölu á, og framvísar því við tollgæzluna áður en tollskoðun hefst á farangri hans, skal honum þá heimilt að halda til viðbótar allt að þreföldu magni þess, er hann má hafa tollfrjálst, gegn greiðslu ríkissjóðsgjalda til hlutaðeigandi einkasölu samkvæmt gjaldskrá, sem fjármálaráðuneytið setur. Sé um meira magn að ræða en að framan greinir, og sérstakar ástæður eru fyrir hendi, getur tollgæzlustjóri heimilað innflutning gegn greiðslu einkasölugjaldsins.

7. gr.

Sé um meira magn af einkasöluvarningi að ræða, en afgreiða má samkv. 6. gr. og engar þær ástæður fyrir hendi, sem heimila afhendingu, en varningnum hefur verið framvísað í tæka tíð, skal heimilt að fella niður kæru en varningurinn gerður upptækur til ríkissjóðs með ákvörðun tollyfirvalds.

8. gr.

Við afgreiðslu samkv. 6. gr. skal færa hverja afgreiðslu í sérstaka afgreiðslubók. Þar skal fært inn magn og tegund varnings, sem greitt er af og gjöld þau sem innheimt eru. Skal innflytjandi eiga rétt á að sjá gjaldskrá þá, sem innheimt er eftir og fá greiðslukvittun. Enn fremur skal varningurinn merktur með merki-miðum, sem tollgæzlustjóri lætur í té.

9. gr.

Einkasölugjöld sem innheimt eru samkv. 6. gr. skulu send viðkomandi einkasölu svo fljótt sem kostur er og ekki síðar en tveim mánuðum eftir að afgreiðsla fór fram.

10. gr.

Reglugerð þessi er sett samkvæmt heimild í lögum nr. 59 28. maí 1969, um tollheimtu og tolleftirlit, og tekur þegar gildi.

Fjármálaráðuneytið, 30. nóvember 1969.

Magnús Jónsson.

Jón Sigurðsson.

REGLUGERÐ**um starfssvið og starfshætti eiturefnanefndar.****1. gr.**

Formaður boðar til funda, er hann telur þess þörf, eða þegar minnst 2 nefndarmenn óska þess. Fundaboðun skal vera með þeim fyrirvara, sem nefndarmenn koma sér saman um. Sérfróðum starfsmönnum nefndarinnar er heimilt að sitja fundi. Þeir hafa tillögurétt, en ekki atkvæðisrétt.

2. gr.

Nú getur nefndarmaður ekki sótt boðaðan fund. Honum ber þá að tilkynna formanni forföll. Fundur er ályktunarfær, ef viðstaddir eru auk formanns minnst 2 nefndarmenn. Formaður stjórnar fundum.

3. gr.

Nefndin heldur gerðabók. Í gerðabók skal fundaritari færa fundagerðir og samþykktir, sem nefndin gerir. Heimilt er hverjum nefndarmanni að láta færa í gerðabók hverja þá ályktun, sem hann óskar. Formaður skipar fundaritara. Fundagerðir skulu þeir undirrita, sem á fundinum voru.

4. gr.

Afl atkvæða ræður afgreiðslu mála í nefndinni. Ef atkvæði verða jöfn, ræður atkvæði formanns úrslitum.

5. gr.

Formaður annast fyrirgeriðslu vegna skrifstofuhalds og starfsliðs nefndarinnar.

6. gr.

Verkefni nefndarinnar eru:

1. Að gera tillögur um breytingar og viðbætur við lista yfir eiturefni og hættuleg efni, sbr. 1. og 2. gr. laga um eiturefni og hættuleg efni.
2. Að gera tillögur um framkvæmd laga um eiturefni og hættuleg efni, sbr. 2. og 20. gr. laga um eiturefni og hættuleg efni.
3. Að gera lista yfir eiturefni og hættuleg efni, sem viðurkennd eru til nota í landbúnaði og garðyrkju og til útrýmingar meindýra, sbr. 2. og 14. gr. laga um eiturefni og hættuleg efni.
4. Að vera til ráðuneytis varðandi íblöndun hvers konar aukaefna í matvæli og fóðurvörur, sem ætlaðar eru til sölu almenningi, sbr. 15. gr. laga um eiturefni og hættuleg efni.
5. Að gera tillögur um gerð íláta og umbúðir, merkingu, eiturmerki og varnaðarorð eða varnaðarmerki varðandi útlát, sölu og varðveislu eiturefna og hættulegra efna, sbr. 17. gr. laga um eiturefni og hættuleg efni.
6. Að sinna öðrum verkefnum, sem augljóslega falla undir starfssvið nefndarinnar.

7. gr.

Nefndarmenn skulu vera til aðstoðar við samningu tillagna að reglugerðum samkvæmt lögum um eiturefni og hættuleg efni eftir því, sem ráðherra eða landlæknir í samráði við formann nefndarinnar kveður þá til hverju sinni.

Reglugerð þessi, sem sett er samkvæmt 2. gr. laga um eiturefni og hættuleg efni, nr. 85 31. desember 1968, öðlast þegar gildi.

Dóms- og kirkjumálaráðuneytið, 3. nóvember 1969.

F. h. r.

Baldur Möller.

Jón Thors.

AUGLÝSING

um staðfestingu félagsmálaráðuneytisins á byggingasamþykkt fyrir Þorlákshöfn í Ölfushreppi.

Samkvæmt lögum nr. 19 20. október 1905, um byggingasamþykktir, sbr. lög nr. 84 16. desember 1943, um breytingar á þeim lögum og skipulagslög nr. 19 21. maí 1964, hefur ráðuneytið í dag staðfest byggingasamþykkt fyrir Þorlákshöfn.

Byggingasamþykkt þessi er í samræmi við fyrirmynd þá, sem félagsmálaráðuneytið hefur staðfest og birt með auglýsingu nr. 23/1967 í B-deild Stjórnartíðinda.

Félagsmálaráðuneytið, 4. nóvember 1969.

F. h. r.

Hjálmar Vilhjálmsson.

Hallgrímur Dalbera.

SAMPYKKT**um breyting á samþykkt um sýsluvegasjóð í Borgarfjarðarsýslu
nr. 123 9. júní 1965.****1. gr.****2. gr. samþykktarinnar orðist þannig:****Strandahreppur:**

1. Botnsdalsvegur af Vesturlandsvegi um Litla-Botn að Stóra-Botni.
2. Hlaðavegur af Vesturlandsvegi að félagsheimilinu Hlöðum.
3. Grafardalsvegur, af Dragavegi um Dragháls að Grafardal.
4. Saurbæjarvegur, af Vesturlandsvegi að Saurbæ.
5. Vatnaskógarvegur, af Vesturlandsvegi í Vatnaskóg.
6. Hrafnabjargavegur, af Vesturlandsvegi í Vatnaskóg.
7. Kalastaðakotsvegur, af Vesturlandsvegi að Kalastaðakoti.
8. Svarfhólsvegur, af Svinadalsvegi að Svarfhóli.
9. Efra-Skarðsvegur, af Leirársveitarvegi um Tungu að Efra-Skarði.
10. Hlíðarfótsvegur, af Svinadalsvegi að Hlíðarfæti.
11. Kamshólsvegur, af Svinadalsvegi að Kambshóli.
12. Katanesvegur, af Akrafjallsvegi að Katanesi.

Innri-Akraneshreppur:

1. Miðgarðsvegur, af Akrafjallsvegi að Miðgarði.
2. Reynisvegur, af Akrafjallsvegi um Eystri-Reyni að Vestra-Reyni.
3. Innra-Hólmsvegur, af Akrafjallsvegi að Innra-Hólmi.

Skilmannahreppur:

1. Galtarholtsvegur, af Vesturlandsvegi að Galtarholti.
2. Fannahlíðarvegur, af Akrafjallsvegi að Fannahlíð.
3. Arkarlækjarvegur, af Akranesvegi að Arkarlæk.
4. Vallanesvegur, af Akranesvegi um Hvítanes að Vallanesi.

Leirár- og Melahreppur:

1. Bakkavegur, af Melasveitarvegi að Bakka.
2. Hafnarvegur, af Vesturlandsvegi að Höfn.
3. Geldingaárvegur, af Vesturlandsvegi að Geldingaá.
4. Skipanesvegur, af Vesturlandsvegi að Skipanesi.
5. Leirárkirkjuvegur, af Leirársveitarvegi að Leirárkirkju.
6. Leirárskólavegur, af Leirársveitarvegi að skóla og félagsheimili að Leirá.
7. Melkotsvegur, af Leirársveitarvegi að Melkoti.
8. Neðraskarðsvegur, af Leirársveitarvegi að Neðraskarði.

Andakílshreppur:

1. Ausuvegur, af Vesturlandsvegi að Ausu.
2. Hvanneyrarvegur, af Vesturlandsvegi að Hvanneyri.
3. Eyrarvegur, af Flókadalsvegi að Eyri.
4. Stafholtseyjarvegur, af Bæjarsveitarvegi að Stafholtsey.
5. Bæjarvegur, af Bæjarsveitavegi að kirkju.
6. Hestsvegur, af Borgarfjarðarbraut að Hesti.
7. Þingnesvegur, af Bæjarsveitarvegi að Þingnesi.

8. Hvítárbrakkavegur, af Bæjarsveitarvegi að Hvítárbakka.
9. Virkjunarvegur, af Skorradalsvegi að Andakilsárvirkjun.

Skorradalshreppur:

1. Grundarvegur, af Skorradalsvegi að Grund.
2. Mófellsstaðakotsvegur, af Mófellstaðavegi að Mófellsstaðakoti.
3. Indriðastaðavegur, af Mófellsstaðavegi að Indriðastöðum.
4. Fitjavegur, af Skorradalsvegi að Fitjakirkju.
5. Sarpsvegur, af Skorradalsvegi um Sarp að Efstabæ.
6. Hreppslaugarvegur, frá Efri-Hreppi að Hreppslaug.

Lundarreykjadalshreppur:

1. Tungufellsvegur, af Uxahryggjavegi að Tungufelli.
2. Brennuvegur, af Uxahryggjavegi að Brennu.
3. Þverfellsvegur, af Uxahryggjavegi að Þverfelli.
4. Gilstreymisvegur, af Uxahryggjavegi að Gilstreymi.
5. Englandsvegur, af Uxahryggjavegi að Englandi.
6. Iðunnarstaðavegur, af Uxahryggjavegi að Iðunnarstöðum.
7. Brautartunguvegur, af Lundarreykjadalssvegi að Brautartungu (Félagsheimili).
8. Hólsvegur, af Lundarreykjadalssvegi að Hóli.
9. Lundarvegur, af Lundarreykjadalssvegi að Lundarkirkju.
10. Grafarvegur, af Lundarreykjadalssvegi að Gröf.
11. Krossvegur, af Lundarreykjadalssvegi að Krossi.
12. Máfahliðarvegur, af Lundarreykjadalssvegi að Máfahlið.

Reykholtaldalshreppur:

1. Hurðarbaksvegur, af Borgarfjarðarbraut að Hurðarbaki.
2. Brekkukotsvegur, af Borgarfjarðarbraut að Brekkukoti.
3. Skáneyjarvegur, af Reykdælavegi að Skáney.
4. Grímsstaðavegur, af Reykdælavegi að Grímsstöðum.
5. Reykholtssvegur, af Reykdælavegi um Reykholt á Reykdælaveg.
6. Breiðabólstaðavegur, af Reykdælavegi að Breiðabólstað.
7. Logalandssvegur, af Reykdælavegi að Logalandi.
8. Ásgarðsvegur, af Stóra-Kroppsvegi að Ásgarði.
9. Kleppjárnssreykjavegur, af Borgarfjarðarbraut að Kleppjárnssreykjum.
10. Hrísavegur, af Flókadalsvegi að Hrísum.
11. Brúsholtssvegur, af Flókadalsvegi að Brúsholti.
12. Klettsvegur, af Stóra-Kroppsvegi að Kletti.
13. Víðigerðisvegur, af Borgarfjarðarbraut að Víðigerði.
14. Brennistaðavegur, af Flókadalsvegi að Brennistöðum.

Hálsahreppur:

1. Húsafellsvegur, af Hálsasveitarvegi að Húsafelli.
2. Hraunsásvegur, af Hálsasveitarvegi að Hraunsási.
3. Stóra-Ásvegur, af Hálsasveitarvegi að Stóra-Ási.
4. Signýjarstaðavegur, af Hálsasveitarvegi.
5. Norðurreykjavegur, af Hálsasveitarvegi að Norðurreykjum.
6. Auðsstaðavegur, af Reykdælavegi að Auðsstöðum.
7. Rauðsgilsvegur, af Auðsstaðavegi að Rauðsgili.
8. Kollslækjarvegur, af Reykdælavegi að Kollslæk.
9. Augastaðavegur, af Reykdælavegi að Augastöðum.

10. Sigmundarstaðavegur, af Hálsasveitarvegi að Sigmundarstöðum.

11. Giljavegur, af Reykdælavegi að Giljum.

2. gr.

Samþykkt þessi öðlast þegar gildi.

Samþykkt þessi, sem sýslunefnd Borgarfjarðarsýslu hefur samið og samþykkt samkvæmt vegalögum nr. 71 30. desember 1963, staðfestist hér með og birtist til eftirbreytni öllum þeim, sem hlut eiga að máli.

Samgöngumálaráðuneytinu, 14. nóvember 1969.

Ingólfur Jónsson.

Kristinn Gunnarsson.

Nr. 276.

14. nóvember 1969.

S A M Þ Y K K T

um breytingu á samþykkt um sýsluvegasjóð í Mýrasýslu nr. 124 9. júní 1965.

1. gr.

2. gr. samþykktarinnar orðist þannig:

Í tölu sýsluvega má ekki taka vegi, sem styttri eru en 200 m, nema götur í þorpum með færri en 300 íbúa.

Sýsluvegur skal aldrei teljast ná nær býli en 200 m, ef hann endar þar.

Sýsluvegir eru:

Hvítársíðuhreppur:

1. Síðumúlaveggjavegur, af Borgarfjarðarbraut að Síðumúlaveggjum.
2. Síðumúlavegur, af Hvítársíðuvegi að Síðumúla.
3. Gilsbakkavegur, af Hvítársíðuvegi að Gilsbakka.
4. Hallkelsstaðavegur, af Hvítársíðuvegi að Hallkelsstöðum.
5. Þorvaldsstaðavegur, af Hvítársíðuvegi að Þorvaldsstöðum.
6. Fljótstunguvegur, af Hvítársíðuvegi að Fljótstungu.

Þverárhliðarhreppur:

1. Hallarvegur, af Þverárhliðarvegi um Lindarhvol og Höll að Norðurárdalsvegi.
2. Hliðarvegur, af Grjóthálsvegi um Grjót, Sigmundarstaði, Lund og Hermundarstaði á Þverárhliðarveg hjá Kvíum.
3. Norðtunguvegur, af Þverárhliðarvegi að Norðtungu.
4. Örnólfsdalsvegur, af Þverárhliðarvegi að Örnólfsdal.
5. Hamravegur, af Örnólfsdalsvegi um Helgavatn að Hömrum.

Norðurárdalshreppur:

1. Sanddalstunguvegur, af Norðurlandsvegi að Sanddalstungu.
2. Hvammsvegur, af Norðurlandsvegi að Hvammi.
3. Klettstíuvegur, af Norðurlandsvegi að Klettstíu.
4. Dýrastaðavegur, af Norðurlandsvegi að Dýrastöðum.
5. Hvassafellsvegur, af Norðurlandsvegi að Hvassafelli.
6. Jafnaskarðsvegur, af Vesturlandsvegi að Jafnaskarði.

Stafholtstungnahreppur:

1. Litlaskarðsvegur, af Vesturlandsvegi að Litlaskarði.
2. Stóru-Skógavegur, af Vesturlandsvegi að Stóru-Skógum.
3. Munaðarnesvegur, af Vesturlandsvegi að Munaðarnesi.
4. Sólheimatunguvegur, af Vesturlandsvegi að Sólheimatungu.
5. Hlöðutúnsvegur, af Borgarfjarðarbraut að Hlöðutúni.
6. Varmalandsvegur, af Norðurárdalsvegi að Varmalandi.
7. Hofsstaðavegur, af Stafholtsvegi að Hofsstöðum.
8. Flóðatangavegur, af Stafholtsvegi að Flóðatanga.
9. Hamraendavegur, af Borgarfjarðarbraut að Hamraendum.
10. Hjarðarholtsvegur, af Þverárhliðarvegi að Hjarðarholti.
11. Stafholtsveggjavegur, af Borgarfjarðarbraut að Stafholtsveggjum.
12. Stafholtsvegur, af samnefndum þjóðvegi að Stafholti.
13. Neðranesvegur, af Borgarfjarðarbraut um Kaðalsstaði II og I um Efranes að Neðranesi.
14. Steinavegur, af Borgarfjarðarbraut um Ása að Steinum.
15. Miðgarðsvegur, af Borgarfjarðarbraut að Miðgarði.
16. Brúarreykjavegur, af Borgarfjarðarbraut að Brúarreykjum, Sólbakka og Laufskálum.
17. Ásbjarnarstaðavegur, af Þverárhliðarvegi um Sleggjulæk og Ásbjarnarstaði að Selhaga.
18. Gunnlaugsstaðavegur, af Þverárhliðarvegi að Gunnlaugsstöðum með álmu að Guðnabakka.

Borgarhreppur:

1. Gljúfurárvegur, af Vesturlandsvegi að Gljúfurá.
2. Heyholtsvegur, af Vesturlandsvegi að Heyholti.
3. Stóra-Fjallsvegur, af Vesturlandsvegi að Stóra-Fjalli.
4. Valbjarnarvallavegur, af samnefndum þjóðvegi að Valbjarnarvöllum.
5. Birkibólsvetur, af Valbjarnarvallavegi að Birkibóli.
6. Laxholtsvegur, af Vesturlandsvegi um Galtarholt og Laxholt að Stað.
7. Gufuárvegur, af Vesturlandsvegi að Gufuá.
8. Lækjarkotsvegur, af Borgarnesbraut að Lækjarkoti.
9. Bóndhólsvegur, af Borgarnesbraut um Holt að Bóndhóli.
10. Brennistaðavegur, af Borgarnesbraut að Brennistöðum.
11. Einarsnesvegur, af Borgarnesbraut að Einarsnesi.
12. Borgarvegur, af Stykkishólmsvegi að Borg.
13. Þursstaðavegur, af samnefndum þjóðvegi að Þursstöðum.
14. Rauðanesvegur, frá Rauðanesi III að Rauðanesi I.
15. Árnabrekkuvegur, af Stykkishólmsvegi um Litlu-Brekku að Árnabrekku.
16. Stangarholtsvegur, af Stykkishólmsvegi um Jarðlangsstaði að Stangarholti.

Álftaneshreppur:

1. Smiðjuhólsvetur, af Álftaneshreppsvegi að Smiðjuhóli.
2. Leirulækjarvegur, af Álftaneshreppsvegi að Leirulæk.
3. Lambastaðavegur, af Álftaneshreppsvegi að Lambastöðum.
4. Kvíslhöfðavegur, af Álftaneshreppsvegi að Kvíslhöfða.
5. Miðhúsavegur, af Álftaneshreppsvegi að Miðhúsum.
6. Álftanesvegur, af Álftaneshreppsvegi að Álftanesi.
7. Straumfjarðarvegur, af Álftaneshreppsvegi að Straumfirði.
8. Álftárósvegur, af Álftaneshreppsvegi að Álftárósi.

9. Lyngbrekkuvegur, af Stykkishólmsvegi að Lyngbrekku.
10. Grímsstaðavegur, frá enda samnefnds þjóðvegur að Grímsstöðum.
11. Hraundalsvegur, af Grímsstaðavegi að Syðri-Hraundal.
12. Grenjavegur, af Grímsstaðavegi að Grenjum.
13. Álftártunguvegur, af Stykkishólmsvegi að Álftártungu.
14. Urriðaárvegur, af Stykkishólmsvegi að Urriðaá.

Hraunhreppur:

1. Seljavegur, af Hraunhreppsvegi að Seljum.
2. Hólmakotsvegur, af Seljavegi að Hólmakoti.
3. Hamraendavegur, af Seljavegi að Hamraendum.
4. Traðavegur, af Hraunhreppsvegi að Tröðum.
5. Vogsvegur, af Hraunhreppsvegi að Vogu.
6. Akravegur, af Hraunhreppsvegi að Ökrum.
7. Einholtavegur, af Hraunhreppsvegi að Einholtum.
8. Fíflholtavegur, af Hraunhreppsvegi að Fíflholtum.
9. Skíðsholtavegur, af Hraunhreppsvegi að Skíðsholtum.
10. Hamravegur, af Hraunhreppsvegi að Hömrum.
11. Álftárvegur, af Stykkishólmsvegi að Álftá.
12. Svarfhólsvegur, af Staðarhraunsvegi að Svarfhóli, með álmu að Hraundal.
13. Staðarhraunsvegur, af samnefndum þjóðvegi að Staðarhrauni.
14. Hítardalsvegur, af Staðarhraunsvegi að Hítardal.
15. Helgastaðavegur, af Hítardalsvegi að Helgastöðum.
16. Hítárvegur, af Stykkishólmsvegi um Brúarfoss og Lækjarbug að Skiphyl.

2. gr.

Samþykkt þessi öðlast þegar gildi.

Samþykkt þessi, sem sýslunefnd Mýrasýslu hefur samið og samþykkt samkvæmt vegalögum nr. 71 30. desember 1963, staðfestist hér með og birtist til eftirbreytni öllum þeim, sem hlut eiga að máli.

Samgöngumálaráðuneytinu, 14. nóvember 1969.

Ingólfur Jónsson.

Kristinn Gunnarsson.

Nr. 277.

14. nóvember 1969.

SAMÞYKKT

um breytingu á samþykkt um sýsluvegasjóð í Skagafjarðarsýslu
nr. 233 6. október 1964.

1. gr.

2. gr. samþykktarinnar orðist þannig:

Í tölu sýsluvega má ekki taka vegi, sem styttri eru en 200 m, nema götur í þorpum með færri en 300 íbúa.

Sýsluvegur skal aldrei teljast ná nær býli en 200 m, ef hann endar þar.

Sýsluvegir eru:

I. Skefilsstaðahreppur:

1. Hvammsvegur, af Skagavegi að Hvammskirkju.
2. Sævarlandsvegur, af Skagavegi að Sævarlandi.
3. Fossvegur, af Skagavegi að Fossi.
4. Hólsvegur, af Skagavegi að Hóli.
5. Ketuvegur, af Skagavegi að Ketukirkju.
6. Þangskálavegur, af Skagavegi að Þangskála.

II. Skarðshreppur:

1. Ingveldarstaðavegur, af enda Reykjastrandarvegar við Daðastaði að Ingveldarstöðum.
2. Steinsvegur, af Reykjastrandarvegi að Steini.
3. Veðramótsvegur, af Skagavegi að Veðramóti.
4. Skollatunguvegur, af Skagavegi að Skollatungu.
5. Sjávarborgarvegur, af Sauðárkróksbraut að Sjávarborg.
6. Brennigerðisvegur, af Sauðárkróksbraut að Brennigerði.
7. Lynghóltsvegur, af Sauðárkróksbraut að Lyngholti.

III. Rípurhreppur:

1. Ásvegur, af Hegranesvegi að Ási.
2. Rípurvegur, af Hegranesvegi að Rípurkirkju.
3. Borgareyjarvegur, af Hegranesvegi við Eyhildarholt um Borgarey að Húsabakka.
4. Eggjarvegur, af Hegranesvegi að Egg.

IV. Staðarhreppur:

1. Glæsibæjarvegur, af Sauðárkróksbraut að Glæsibæ.
2. Ögmundarstaðavegur, af Sauðárkróksbraut að Ögmundarstöðum.
3. Reynistaðarvegur, af Sauðárkróksbraut að Reynistaðarkirkju.
4. Melsgilsvegur, af Sauðárkróksbraut að Melsgili.
5. Geirmundarstaðavegur, af Sæmundarhlíðarvegi að Geirmundarstöðum.

V. Seyluhreppur:

1. Húsabakkavegur, af Sauðárkróksbraut að Ytri-Húsabakka.
2. Glaumbæjarvegur, af Sauðárkróksbraut að Glaumbæjarkirkju.
3. Geldingaholtsvegur, af Sauðárkróksbraut að Geldingaholti með álmum að Garðhúsum.
4. Reykjarhólsvegur, af Norðurlandsvegi að félagsheimili í Varmahlíð og að Reykjarhóli.
5. Víðimýrarvegur, af Norðurlandsvegi að Víðiholti og Víðidal með álmum að Víðimýrarkirkju.
6. Valadalsvegur, að Norðurlandsvegi vestan Valagerðis að Valadal.
7. Krossanesvegur, af Norðurlandsvegi að Löngumýrarskóla og Krossanesi.
8. Syðra-Vallholtsvegur, af Vallhólmsvegi að Syðra-Vallholti.

VI. Lýtingsstaðahreppur:

1. Krithólsvegur, af Efrabyggðarvegi að Krithóli.
2. Kolgrafarvegur, af Efrabyggðarvegi að Kolgröf.

3. Brenniborgarvegur, af Skagafjarðarvegi að Brenniborg.
4. Reykjavegur, af Héraðsdalsvegi að Reykjakirkju.
5. Steinsstaðavegur, af Héraðsdalsvegi að Steinsstaðaskóla.
6. Steintúnsvegur, af Skagafjarðarvegi að Steintúni.
7. Nautabúsvegur, af Skagafjarðarvegi að Nautabúi.
8. Merkgigarðsvegur, af Héraðsdalsvegi um Laugarból og Laugarhvammi að Merkgigarði.
9. Reiðholtsgvegur, af Skagafjarðarvegi að Reiðholti.
10. Mælifellsvegur, af Skagafjarðarvegi að Mælifelli.
11. Þorsteinsstaðavegur, af Skagafjarðarvegi að Þorsteinsstöðum.
12. Tunguhlíðarvegur, af Skagafjarðarvegi að Tunguhlíð.
13. Sölvanesvegur, af Skagafjarðarvegi að Sölvanesi.
14. Gilhagavegur, af Svartárdalsvegi (sýsluv.) að Gilhaga.
15. Fremribyggðarvegur, af Skagafjarðarvegi hjá Mælifelli um Fremribyggð að Kornsó.
16. Goðdalavegur, af Vesturdalsvegi að Goðdalakirkju.
17. Giljavegur, af Vesturdalsvegi við Hof að Giljum.
18. Svartárdalsvegur, af Skagafjarðarvegi um Ánastaði og Svartárdal að Miðdal.
19. Hofsvegur, af Vesturdalsvegi að Hofi.
20. Borgeyjarvegur, af Vallhólmsvegi vestan Vindheima um Skiphól að Borgarey.

VII. Akrahreppur:

1. Brekkukotsvegur, af Norðurlandsvegi að Brekkukoti.
2. Minni-Akravegur, af Norðurlandsvegi að Minni-Ökrum.
3. Stóru-Akravegur, af Norðurlandsvegi að Héðinsminni.
4. Flugumýrarhvatnvegur, af Út-Blönduhlíðarvegi að Flugumýrarhvatti.
5. Flugumýrarvegur, af Út-Blönduhlíðarvegi að Flugumýrarkirkju.
6. Bjarnastaðavegur, af Út-Blönduhlíðarvegi um Þormóðsholt að Bjarnastöðum.
7. Hjaltastaðavegur, af Út-Blönduhlíðarvegi að Hjaltastöðum.
8. Dýrfinnustaðavegur, af Út-Blönduhlíðarvegi norðan Kyrfisár, um Dýrfinnustaði, Hjarðarhaga og Axlarhaga á Út-Blönduhlíðarveg norðan Þverár.
9. Flataunguvegur, af Skagafjarðarvegi að Flataungu.
10. Norðurárdalsvegur, af Skagafjarðarvegi um Egilsá að Borgargerði.
11. Sunnuhvolsvegur, af Norðurlandsvegi að Sunnuhvoli.
12. Miðsitjuvegur, af Norðurlandsvegi að Miðsitju.
13. Austurdalsvegur, af Kjálkavegi að Merkgigli.
14. Skatastaðavegur, af Austurdalsvegi að Skatastöðum.
15. Ábæjarvegur, af Austurdalsvegi að Ábæjarkirkju.
16. Merkgilsvegur, af Ábæjarvegi (sýsluv.) að Merkgigli.
17. Vaglavegur, af Norðurlandsvegi um Hrólfstaði að Vöglum.
18. Miklabæjarvegur, af Norðurlandsvegi að Miklabæjarkirkju.
19. Silfrastaðavegur, af Norðurlandsvegi að Silfrastaðakirkju.
20. Djúpadalsvegur, af Út-Blönduhlíðarvegi að Djúpadal.

VIII. Viðvíkurhreppur:

1. Svaðastaðavegur, af Út-Blönduhlíðarvegi að Svaðastöðum.
2. Hofdalavegur, af Út-Blönduhlíðarvegi að Ytri-Hofdölum.
3. Hofstaðavegur, af Út-Blönduhlíðarvegi að Hofstaðakirkju.

4. Ásgeirsbrekkuvegur, af Siglufjarðarvegi að Ásgeirsbrekku.
5. Bakkavegur, af Siglufjarðarvegi hjá Narfastöðum um Bakka og Brimnes, með álmu að Lóni á Siglufjarðarveg hjá Miklahóli.
6. Ennisvegur, af Siglufjarðarvegi að Enni.
7. Viðvíkurvegur, af Hólavegi að Viðvíkurkirkju.
8. Dalsmynnisvegur, af Hólavegi að Dalsmynni.
9. Kolkuósvegur, af Siglufjarðarvegi að Kolkuósi.

IX. Hólahreppur:

1. Skúfsstaðavegur, af Hólavegi að Skúfstöðum.
2. Ingveldarstaðavegur, af Hólavegi að Ingveldarstöðum.
3. Nautabúsvegur, af Hólavegi að Nautabúi.
4. Hofsvegur, frá Hólum að Hofi.
5. Efra-Ásvegur, af Hólavegi að Efra-Ási.
6. Neðra-Ásvegur, af Hólavegi að Neðri-Ási.
7. Hjaltadalsvegur, af enda þjóðvegur (Hjaltadalsvegur) að Reykjum.
8. Hólavegur, af Hólavegi (þjóðvegi) að Hóladómkirkju.
9. Smiðsgerðisvegur, af Siglufjarðarvegi að Smiðsgerði.

X. Hofshreppur:

1. Stóra-Gerðisvegur, af Siglufjarðarvegi að Stóra-Gerði.
2. Þúfnavegur, af Siglufjarðarvegi að Þúfum.
3. Miklabæjarvegur, af Siglufjarðarvegi að Miklabæ.
4. Melstaðarvegur, af Siglufjarðarvegi að Melstað.
5. Hlíðarhússvegur, af Siglufjarðarvegi að Hlíðarhússskóla.
6. Brekkukotsvegur, af Siglufjarðarvegi að Brekkukoti.
7. Axlarvegur, af Siglufjarðarvegi norðan Miðhúsa á Deildardalsveg hjá Stafshóli.
8. Ennisvegur, af Unadalsvegi vestri að Enni.
9. Hólkotsvegur, af Unadalsvegi vestri að Hólkoti.
10. Grafarvegur, af Siglufjarðarvegi að Grafarkirkju.
11. Hraunsvegur, af Unadalsvegi eystri að Hrauni.
12. Hugljótsstaðavegur, af Hraunsvegi að Hugljótsstöðum.
13. Ljótsstaðavegur, af Unadalsvegi eystri að Ljótsstöðum.
14. Hofsvegur, af Unadalsvegi eystri að Hofskirkju.
15. Skuggabjargavegur, af Deildardalsvegi að Skuggabjörgum.
16. Kambsvegur, af Deildardalsvegi að Kambi.
17. Engihlíðarvegur, af Siglufjarðarvegi um Hólkot að Engihlíð, með álmu að Prastarstöðum.
18. Brekkuvegur, af Siglufjarðarvegi að Litlu-Brekku.
19. Mannskaðahólsvegur, af Siglufjarðarvegi að Mannskaðahóli.
20. Háleggsstaðavegur, af Deildardalsvegi að Háleggsstöðum.

XI. Fellshreppur:

1. Bræðraárvegur, af Siglufjarðarvegi að Bræðraá.
2. Glæsibæjarvegur, af Siglufjarðarvegi að Glæsibæ.
3. Arnarstaðavegur, af Sléttuhlíðarvegi að Arnarstöðum.
4. Mýravegur, af Siglufjarðarvegi að Mýrum.
5. Fellsvegur, af Siglufjarðarvegi að Fellskirkju.
6. Heiðarvegur, af Siglufjarðarvegi að Heiði.
7. Lónkotsvegur, af Siglufjarðarvegi að Lónkoti.
8. Hraunsvegur, af Sléttuhlíðarvegi að Hrauni.

XII. Haganeshreppur:

1. Neskotsvegur, af enda Flókadalsvegur vestri, gegnt Austari-Hóli, um Nes að Neskoti.
2. Haganesvíkurvegur, af Siglufjarðarvegi að félagsheimili í Haganesvík.
3. Flókadalsvegur eystri, frá Barði um Stóru-Reyki og Austara-Hól yfir Flókadalsá á Flókadalsveg vestari.
4. Barðsvegur, af Flókadalsvegi eystri að Barðskirkju.
5. Dælisvegur, af Flókadalsvegi eystri um Langhús að Dæli.
6. Akravegur, um Flókadalsveg eystri að Ökrum.
7. Fyrirbarðsvegur, af Flókadalsvegi eystri að Fyrirbarði.
8. Sólgarðavegur, af Flókadalsvegi eystri að Sólgorðum.

XIII. Holtshreppur:

1. Sléttuvegur, af enda Þjóðvegur (Sléttuvegur) við Minni-Brekku að Stóru-Þverá.
2. Minni-Brekkuvegur, af Sléttuvegi að Minni-Brekku.
3. Stóru-Brekkuvegur, af Sléttuvegi að Stóru-Brekku.
4. Ketilásvegur, af Siglufjarðarvegi að Ketilási.
5. Helgustaðavegur, af Ólafsfjarðarvegi að Helgustöðum.
6. Knappsstaðavegur, af Ólafsfjarðarvegi að Knappsstaðakirkju.
7. Lambanes-Reykjavegur, af Siglufjarðarvegi að Lambanes-Reykjum.

2. gr.

Samþykkt þessi öðlast þegar gildi.

Samþykkt þessi, sem sýslunefnd Skagafjarðarsýslu hefur samið og samþykkt samkvæmt vegalögum nr. 71 30. desember 1963, staðfestist hér með og birtist til eftirbreytni öllum þeim, sem hlut eiga að máli.

Samgöngumálaráðuneytinu, 14. nóvember 1969.

Ingólfur Jónsson.

Kristinn Gunnarsson.

S A M Þ Y K K T

**um breytingu á samþykkt um sýsluvegasjóð í Eyjafjarðarsýslu
nr. 122 9. júní 1965.**

1. gr.

2. gr. samþykktarinnar orðist þannig:

Í tölu sýsluvega má ekki taka vegi, sem styttri eru en 200 m, nema götur í þorpum með færri en 300 íbúa.

Sýsluvegur skal aldrei teljast ná nær býli en 200 m, ef hann endar þar.

Sýsluvegir eru:

Öngulsstaðahreppur:

1. Eyrarlandsvegur, af Norðurlandsvegi að Eyrarlandi.
2. Leifsstaðavegur, af Norðurlandsvegi að Leifsstöðum og Brúarlandi.
3. Kaupangsvegur, af Eyjafjarðarbraut að Kaupangskirkju.
4. Svertingsstaðavegur, af Eyjafjarðarbraut að Brekku.
5. Ytri-Hólsvegur, af Eyjafjarðarbraut að Ytri-Hóli.
6. Garðsárdalsvegur, af Eyjafjarðarbraut að Garðsá.
7. Brúnalaugavegur, af Eyjafjarðarbraut að Brúnalaug.
8. Freyvangisvegur, af Eyjafjarðarbraut að Freyvangi.
9. Kvennaskólavegur, af Eyjafjarðarbraut að Kvennaskóla.
10. Íþróttavallarvegur, af Eyjafjarðarbraut að barnaskóla og íþróttavelli.
11. Uppsálavegur, af Eyjafjarðarbraut að Uppsólum.
12. Sigtúnsvegur, af Eyjafjarðarbraut að Sigtúni.
13. Munkaþverárvegur, af Eyjafjarðarbraut að Munkaþveráarkirkju.

Saurbæjarhreppur:

1. Möðruvallavegur, af Eyjafjarðarbraut að Möðruvallakirkju.
2. Stekkjarflatavegur, af Eyjafjarðarbraut að Stekkjarflötum.
3. Hlíðarhagavegur, af Finnastaðavegi að Hlíðarhaga.
4. Miðgerðisvegur, af Eyjafjarðarbraut að Miðgerði.
5. Saurbæjarvegur, af Eyjafjarðarbraut að Saurbæ.
6. Sólgarðsvegur, af Eyjafjarðarbraut að Sólgarði.
7. Gullbrekkuvegur, af Eyjafjarðarbraut að Gullbrekku.
8. Leyningsvegur, af Eyjafjarðarbraut að Leyningi.
9. Villingadalsvegur, af Eyjafjarðarbraut að Villingadal.
10. Hólsgerðisvegur, af Eyjafjarðarbraut að Hólsgerði og Tjörnum.
11. Hólavegur, af Eyjafjarðarbraut að Hólakirkju.

Hrafnagilshreppur:

1. Vaglavegur, af Eyjafjarðarbraut að Vöglum.
2. Syðra-Gilsvegur, af Eyjafjarðarbraut að Syðra-Gili.
3. Teigsvegur, af Eyjafjarðarbraut að Teigi.
4. Kristnesvegur, af Eyjafjarðarbraut að Kristnesh. og um þéttb. að Krn.
5. Hrafnagilsvegur, af Eyjafjarðarbraut að skóla og félagsheimili.
6. Hranastaðavegur, af Eyjafjarðarbraut að Hranastöðum.
7. Merkgilsvegur, af Eyjafjarðarbraut að Merkgili.
8. Viðigerðisvegur, af Eyjafjarðarbraut að Viðigerði.
9. Grundarvegur, af Eyjafjarðarbraut að Grundarkirkju.
10. Torfuvegur, af Eyjafjarðarbraut að Torfum.
11. Möðrufellsvegur, af Eyjafjarðarbraut að Möðrufelli.
12. Laugaborg, félagsheimili.

Glæsibæjarhreppur:

1. Mýrarlónsvegur, af Norðurlandsvegi á enda Blómsturvallavegar.
2. Syðra-Hólsvegur, af Norðurlandsvegi, að Syðra-Hóli.
3. Ytra-Hólsvegur, af Norðurlandsvegi að Ytra-Hóli.
4. Einarstaðavegur, af Norðurlandsvegi að Einarstöðum.
5. Sílastaðavegur, af Norðurlandsvegi að Sílastöðum.
6. Brávallavegur, af Blómsturvallavegi að Brávöllum.

7. Þinghússvegur, af Dagverðareyrarvegi að Þinghúsi.
8. Skjaldarvíkurvegur, af Dagverðareyrarbraut að elliheimilinu í Skjaldarvík.
9. Glæsibæjarvegur, af Dagverðareyrarvegi að Glæsibæjarkirkju.
10. Skipalónsvegur, af Dagverðareyrarvegi að Skipalóni.
11. Tréstaðavegur, af Dagverðareyrarvegi að Tréstöðum.
12. Djúpárbakkavegur, af Ólafsfjarðarvegi að Djúpárbakka.
13. Ásvegur, af Norðurlandsvegi að Ási.
14. Vindheimavegur, af Norðurlandsvegi að Efra-Vindheimi.
15. Garðshornsvegur, af Norðurlandsvegi að Garðshorni.
16. Laugalandsvegur, af Norðurlandsvegi að skóla og félagsheimili.
17. Bægisárvegur, af Norðurlandsvegi að Bægisárkirkju.

Öxnadalshreppur:

1. Syðri-Bægisárvegur, af Norðurlandsvegi að Syðri-Bægisá.
2. Hólavegur, af Norðurlandsvegi að Hólum.
3. Hraunsvegur, af Norðurlandsvegi hjá Enginýri um Hraun og Háls á Bakkaveg (sýsluv.) hjá Auðnum.
4. Þverárvegur, af Norðurlandsvegi að skóla og félagsheimili að Þverá.
5. Bakkavegur, af Norðurlandsvegi að Bakkakirkju.

Skriðuhreppur:

1. Búðarnesvegur, af Hörgárdalsvegi að Búðarnesi.
2. Hörgárdalsvegur innri, af Þjóðvegi (Hörgárdalsvegi) hjá Staðarbakka að Ásgerðarstaðagili.
3. Hallfríðarstaðavegur, af Hörgárdalsvegi að Hallfríðarstöðum.
4. Barkárvegur, af Hörgárdalsvegi að Barká með álmu að Öxnhóli.
5. Melavegur, af Hörgárdalsvegi að félagsheimilinu Melum.

Arnarneshreppur:

1. Möðruvallakirkjuvegur, af Möðruvallavegi að Möðruvallakirkju.
2. Pálmholtsvegur, af Ólafsfjarðarvegi hjá Reistará á Hjalteyrarveg hjá Pálmholti.
3. Freyjulundarvegur, af Ólafsfjarðarvegi að Freyjulundi.
4. Arnarnesvegur, af Hjalteyrarvegi að Arnarnesi.
5. Sjávarbakkavegur, af Hjalteyrarvegi að Sjávarbakka.
6. Arnarholtsvegur, af álmu af Hjalteyrarvegi að Arnarholti.
7. Skólavegur, af Hjalteyrarvegi að skóla.

Árskógshreppur:

1. Selárvegur, af Hauganesvegi að Selá.
2. Árskógskirkjuvegur, af Ólafsfjarðarvegi að Árskógskirkju.
3. Brimnesvegur, af Hauganesvegi að Brimnesi.
4. Árskógsskólavegur, af Ólafsfjarðarvegi að Árskógsskóla og að félagsheimili.
5. Helluvegur, af Ólafsfjarðarvegi að Hellu.
6. Kleifarvegur, af Ólafsfjarðarvegi að Kleif.
7. Víkurbakkavegur, af Ólafsfjarðarvegi að Víkurbakka.
8. Hauganesvegur, af Hauganesvegi (Þjóðvegi) um Þéttbýli á Hauganesi.
9. Árskógssandsvegur, af Árskógssandsvegi (Þjóðvegi) um Þéttbýli á Árskógsandi.

Svarfaðardalshreppur:

1. Sökkuvegur, af Skiðadalsvegi að Sökku.
2. Vallavegur, af Skiðadalsvegi að Vallakirkju.
3. Uppsálavegur, af Skiðadalsvegi að Uppsólum.
4. Syðra-Hvarfsvegur, af Skiðadalsvegi að Syðra-Hvarfi.
5. Klængshóls- og Hlíðarvegur, af Skiðadalsvegi álma að Klængshóli og álma að Hlíð.
6. Kónsstaðavegur, af Skiðadalsvegi að Kónsstöðum.
7. Melavegur, af tengivegi á Skiðadalsvegi að Melum.
8. Kotsvegur, framhald af Svarfaðardalsvegi (með afleggjara í Skeið).
9. Hæringsstaðavegur, af Svarfaðardalsvegi, með afleggjara í Skeið og Búrfell.
10. Urðavegur, af Svarfaðardalsvegi að Urðakirkju.
11. Bakkavegur, af Svarfaðardalsvegi að Bakka.
12. Bakkagerðisvegur, af Svarfaðardalsvegi að Bakkagerði.
13. Grundarvegur, tengivegur milli Svarfaðardals- og Skiðadalsvegar.
14. Húsabakkavegur, af Svarfaðardalsvegi að Húsabakkaskóla.
15. Tjarnarvegur, af Svarfaðardalsvegi að Tjarnarkirkju.

Grímseyjarhreppur:

1. Grímseyjarvegur, um þéttbýli Grímseyjar að Básun með álmu að höfn.

2. gr.

Samþykkt þessi öðlast þegar gildi.

Samþykkt þessi, sem sýslunefnd Eyjafjarðarsýslu hefur samið og samþykkt, samkvæmt 19. gr. vegalaga nr. 71 30. desember 1963, staðfestist hér með og birtist til eftirbreytni öllum þeim, sem hlut eiga að máli.

Samgöngumálaráðuneytið, 14. nóvember 1969.

Ingólfur Jónsson.

Kristinn Gunnarsson.

S A M Þ Y K K T

**um breytingu á samþykkt um sýsluvegasjóð í Suður-Þingeyjarsýslu
nr. 126 9. júní 1965.**

1. gr.

2. gr. samþykktarinnar orðist þannig:

Í tölu sýsluvega má ekki taka vegi, sem styttri eru en 200 m, nema götur í þorpum með færri en 300 íbúa.

Sýsluvegur skal aldrei teljast ná nær býli en 200 m, ef hann endar þar.

Sýsluvegir eru:

Svalbarðsstrandarhreppur:

1. Hallandsvegur, af Svalbarðsstrandarvegi að Hallandi.
2. Geldingsárvegur, af Svalbarðsstrandarvegi að Geldingsá.

3. Breiðabólsvegur, af Svalbarðsstrandarvegi að Breiðabóli.
4. Mógilsvegur, af Svalbarðsstrandarvegi að Mógili.
5. Svalbarðsvegur, af Svalbarðsstrandarvegi að skóla og kirkju á Svalbarði.
6. Túnsbergsvegur, af Svalbarðsstrandarvegi að Túnsbergi.
7. Helgafellsvegur, af Svalbarðseyri að Helgafelli.
8. Neðri-Dálksstaðavegur, af Svalbarðsstrandarvegi að Neðri-Dálksstöðum.
9. Efri-Dálksstaðavegur, af Svalbarðsstrandarvegi að Efri-Dálksstöðum.

Grýtubakkahreppur:

1. Laufásvegur, af Svalbarðsstrandarvegi að Laufáskirkju.
2. Nesvegur, af Fnjóskadalsvegi-eystri að Nesi.
3. Kolgerðisvegur, af Fnjóskadalsvegi-eystri að Kolgerði.
4. Sundlaugarvegur, af Fnjóskadalsvegi-eystri að sundlaug í Gljúfurárgili.
5. Höfðavegur, af Fnjóskadalsvegi-eystri um Hól að Höfða.
6. Hvammsvegur, af Fnjóskadalsvegi-eystri að Hvammi.
7. Dalsvegur, af Fnjóskadalsvegi-eystri um Jarlst. að Dal.
8. Þengilbakkavegur, af Grenivík norðan í höfðanum að Þengilbakka.
9. Hjallavegur, af Fnjóskadalsvegi-eystri að Hjalla.
10. Grenivíkurvegur, af Fnjóskadalsvegi-eystri um þéttbýli á Grenivík, að kirkju og skóla.

Hálsahreppur:

1. Hólavegur, af Fnjóskadalsvegi-eystri að Syðrihóli með álmu að Ytri hól.
2. Böðvarnesvegur, af Fnjóskadalsvegi-eystri að Böðvarnesi.
3. Veisuvegur, af Fnjóskadalsvegi-eystri að Veisu.
4. Fornastaða- og Fornhólsvegur, af Fnjóskadalsvegi-eystri að Fornastöðum.
5. Hálsvegur, af Norðurlandsvegi að Hálskirkju.
6. Sigríðarstaðavegur, af Norðurlandsvegi að Sigríðarstöðum.
7. Birkihlíðarvegur, af Norðurlandsvegi að Birkihlíð.
8. Kambsstaðavegur, af Norðurlandsvegi að Kambsstöðum.
9. Birningsstaðavegur, af Norðurlandsvegi að Birningsstöðum.
10. Vaglavegur, af Vaglaskógarvegi að Vöglum.
11. Skógavegur, af Norðurlandsvegi að Skógum.
12. Draflastaðavegur, af Fnjóskadalsvegi-vestri að Draflastaðakirkju.
13. Þórðarstaðavegur, af Fnjóskadalsvegi-vestri að Þórðarstöðum.
14. Fram-Fnjóskadalsvegur, af Fnjóskadalsvegi-vestri að Reykjum.
15. Fjósatunguvegur, af Fnjóskadalsvegi-vestri að Fjósatungu.
16. Brúnagerðisvegur, af Fnjóskadalsvegi-vestri að Brúnagerði.
17. Steinkirkjuvegur, af Fnjóskadalsvegi-vestri að Steinkirkju.
18. Illugastaðavegur, af Fnjóskadalsvegi-vestri að Illugastaðakirkju.
19. Grímsgerðisvegur, af Fnjóskadalsvegi-vestri að Grímsgerði.
20. Lundsvegur, af Vaglaskógarvegi að Lundi.

Ljósavatnshreppur:

1. Bjargavegur, af Út-Kinnarvegi að Björgum.
2. Þóroddsstaðavegur, af Út-Kinnarvegi að Þóroddsstaðakirkju.
3. Hálsvegur, af Kinnarvegi að Hálsi.
4. Félagsheimilisvegur, af Kinnarvegi að félagsheimili í Kinn.
5. Hólsgerðisvegur, af Kinnarvegi að Hólsgerði.
6. Hrappsstaðavegur, af Kinnarvegi að Hrappsstöðum.
7. Gvendarstaðavegur, af Kinnarvegi að Gvendarstöðum.
8. Hlíðarvegur, af Kinnarvegi að Hlíð.

9. Fellsvegur, af Kinnarvegi að Fellsenda.
10. Landamótsselsvegur, af Kinnarvegi að Landamótsseli.
11. Stórutjarnarvegur, af Norðurlandsvegi að Stórutjarnarskóla og að Stórutjörnum.
12. Arnstapavegur, af Norðurlandsvegi að Arnstapa.
13. Vatnsendavegur, af Norðurlandsvegi að Vatnsenda.
14. Ljósavatsvegur, af Norðurlandsvegi að Ljósavatskirkju.
15. Öxarárvegur, af Bárðardalsvegi vestri að Öxará.
16. Holtakotsvegur, af Norðurlandsvegi að Holtakoti.
17. Rauðárvegur, af Norðurlandsvegi að Rauða.

Bárðælahreppur:

1. Sigurðarstaðavegur, af Bárðardalsvegi að Sigurðarstöðum.
2. Lundarbrekkuvegur, af Bárðardalsvegi að Lundarbrekkukirkju og skóla.
3. Engidalsvegur, af Bárðardalsvegi að Engidal.
4. Svartárkotsvegur, af Bárðardalsvegi að Svartárkoti.
5. Stórutunguvegur, af Bárðardalsvegi að Stórutungu.
6. Stóruvallavegur, af Bárðardalsvegi að Stóruvöllum og Stóruvallaskóla.

Skútustaðahreppur:

1. Hofsstaðavegur, af Norðurlandsvegi að Hofsstöðum.
2. Neslandsvegur, af Norðurlandsvegi að Syðri-Neslöndum.
3. Kálfastrandarvegur, af Mývatnssveitarvegi að Kálfaströnd.
4. Grænavatnsvegur, af Mývatnssveitarvegi að Grænavatni.
5. Skútustaðavegur, af Mývatnssveitarvegi að skóla, kirkju og félagsheimili.
6. Haganesvegur, af Norðurlandsvegi að Haganesi.
7. Heiðarvegur, af Baldursheimsvegi að Heiði.
8. Gautlandavegur, af Baldursheimsvegi að Gautlöndum.
9. Stangarvegur, af Norðurlandsvegi að Stöng.
10. Litlustrandarvegur, af Baldursheimsvegi að Litluströnd.
11. Baldursheimsvegur, af Baldursheimsvegi (þjóðv.) að Baldursheimi.
12. Helluvaðsvegur, af Norðurlandsvegi að Helluvaði.
13. Grímsstaðavegur, af Norðurlandsvegi að Grímsstöðum.
14. Reykjahlíðarvegur, af Norðurlandsvegi um þéttbýli og að Reykjahlíðarkirkju.

Reykðælahreppur:

1. Hólavegur, af Laxárdalsvegi-eystri að Hólum.
2. Þverárvegur, af Laxárdalsvegi að Þverárkirkju.
3. Auðnavegur, af Þverárvegi að Auðnum.
4. Laugaselsvegur, af Norðurlandsvegi að Laugaseli.
5. Víðavegur, af Norðurlandsvegi að Víðum.
6. Hjallavegur, af Austurhlíðarvegi að Hjalla.
7. Einarssstaðavegur, af Þingeyjarsýslubraut að Einarssstaðakirkju.
8. Seljadalsvegur, af Norðurlandsvegi að Kvígindisdal.
9. Fljótsbakkavegur, af Norðurlandsvegi að Fljótsbakka.
10. Halldórsstaðavegur í Reykjadal, af Austurhlíðarvegi að Halldórsstöðum.
11. Helgastaðavegur, af Þingeyjarsýslubraut að Helgastöðum.
12. Pálmholtsvegur, af Þingeyjarsýslubraut að Pálmholti.
13. Höskuldsstaðavegur, af Þingeyjarsýslubraut að Höskuldsstöðum.
14. Vaðsvegur, af Kinnarvegi að Vaði.
15. Laugavegur af Austurhlíðarvegi um þéttbýli á Laugum.
16. Laxárdalsvegur, af Laxárdalsvegi (þjóðv) um Halldórsstaði á Austurhlíðarveg.

Aðaldælahreppur:

1. Sílalækjarvegur, af Sandsvegi að Sílalæk.
2. Árbótarvegur, af Þingeyjarsýslubraut að Árbót.
3. Núpavegur, af Árbótarvegi að Núpum.
4. Knútsstaðavegur, af Þingeyjarsýslubraut að Knútsstöðum.
5. Garðsvegur, af Þingeyjarsýslubraut að Garði.
6. Hafralækjarvegur, af Þingeyjarsýslubraut að Hafralæk.
7. Hafralækjarskólavegur, af Þingeyjarsýslubraut að Hafralækjarskóla.
8. Hólmavaðsvegur, af Þingeyjarsýslubraut að félagsheimili, Hólmavaði.
9. Nesvegur, af Þingeyjarsýslubraut að Neskirkju.
10. Ytrafjallsvegur, af Þingeyjarsýslubraut að Ytra-Fjalli.
11. Fornhagavegur, af Hvammavegi að Fornhaga.
12. Hraunsvegur, af Hvammavegi að Hrauni.
13. Presthvammsvegur, af Hvammavegi að Presthvammi.
14. Grenjaðarstaðavegur, af Hvammavegi að Grenjaðarstað.
15. Klambarselsvegur, af Reykjahverfisvegi að Klambarseli.
16. Búvallavegur, af Hvammavegi að Búvöllum.
17. Sumarbúðavegur, af Fagranesvegi að Sumarbúðum.
18. Skriðuhverfisvegur, af Kinnarvegi að Rauðuskriðu, Bergsstöðum og Jódísarstöðum.
19. Norðurhlíðarvegur, af Hvammavegi að Norðurhlíð.

Reykjahreppur:

1. Bláhvammsvegur, af Reykjahverfisvegi að Bláhvammi.
2. Hveravallavegur, af Reykjahverfisvegi að Hveravöllum.
3. Heiðarbótarvegur, af Reykjahverfisvegi að Heiðarbót.
4. Skógarhlíðarvegur, af Reykjahverfisvegi að Skógahlíð.
5. Einarstaðavegur, af Reykjahverfisvegi að Einarstöðum.
6. Skarðavegur, af Reykjahverfisvegi að Skörðum.
7. Félagsheimilisvegur, af Reykjahverfisvegi að félagsheimili.

Tjörneshreppur:

1. Héðinshöfðavegur, af Þingeyjarsýslubraut að Héðinshöfða.
2. Kvíslarhólsvegur, af Þingeyjarsýslubraut að Kvíslarhóli.
3. Syðri-Tunguvegur, af Þingeyjarsýslubraut að Syðri-Tungu.
4. Hafnarvegur, af Þingeyjarsýslubraut að höfn í Hallbjarnarstaðafjöru.
5. Ísólfstaðavegur, af Þingeyjarsýslubraut að Ísólfstöðum.
6. Hólavegur, af Þingeyjarsýslubraut að Hóli.
7. Mýrarkotsvegur, af Þingeyjarsýslubraut að Mýrarkoti.
8. Sandhólavegur, af Þingeyjarsýslubraut að Sandhólum.
9. Félagsheimilisvegur, af Þingeyjarsýslubraut að félagsheimili.

2. gr.

Samþykkt þessi öðlast þegar gildi.

Samþykkt þessi, sem sýslnefnd Suður-Þingeyjarsýslu hefur samið og samþykkt, samkvæmt 19. gr. vegalaga nr. 71 30. desember 1963, staðfestist hér með og birtist til eftirbreytni öllum þeim, sem hlut eiga að máli.

Samgöngumálaráðuneytinu, 14. nóvember 1969.

Ingólfur Jónsson.

Kristinn Gunnarsson.

S A M Þ Y K K T

um breytingu á samþykkt um sýsluvegasjóð í Norður-Múlasýslu nr. 234 6. október 1964.

1. gr.

2. gr. samþykktarinnar orðist þannig:
Í tölu sýsluvega má ekki taka vegi, sem styttri eru en 200 m, nema götur í þorp-
um með færri en 300 íbúa.

Sýsluvegur skal aldrei teljast ná nær býli en 200 m, ef hann endar þar.

Sýsluvegir eru:

I. Seyðisfjarðarhreppur:

1. Hánefsstaðavegur: Af Seyðisfjarðarvegi að Hánefsstöðum.
2. Selsstaðavegur: Af Seyðisfjarðarvegi að Selsstöðum.
3. Brimnesvegur: Af Selsstaðavegi (sýsluv) hjá Selsstöðum að Brimnesi.

II. Borgarfjarðarhreppur:

1. Njarðvíkurvegur: Af Úthéraðsvegi að Njarðvík.
2. Götur í Bakkagerði.
3. Hafnarvegur: Af Desjarmýrarvegi hjá Fjarðarárbrú að Höfn.
4. Desjarmýrarvegur: Af Desjarmýrarvegi (þjóðv) að Desjamýri.
5. Hvannstöðsvegur: Af Úthéraðsvegi að Hvannstöði.
6. Húsavíkurvegur: Af Úthéraðsvegi við Hvannstöð að Húsavíkurkirkju.

III. Loðmundarfjarðarhreppur:

1. Loðmundarfjarðarvegur: Af Húsavíkurvegi norðan Víkurár að Sævarenda.
2. Kirkjuvegur: Af Loðmundarfjarðarvegi að Klyppstaðakirkju.

IV. Hjaltastaðahreppur:

1. Hreimsstaðavegur: Frá Rauðholti að Hreimsstöðum.
2. Rauðholtsvegur: Af Hjaltastaðarvegi hjá Selfljótsbrú að Rauðholti.
3. Kirkjuvegur: Af Hjaltastaðarvegi að Hjaltastaðarkirkju.
4. Ánastaðavegur: Af Hjaltastaðarvegi að Ánastöðum.
5. Hjaltalundsvegur: Af Hjaltastaðarvegi að félagsheimilinu Hjaltalundi.
6. Kóreksstaðavegur: Af Hjaltastaðarvegi að Jórvík.
7. Kóreksstaðagerðisvegur: Af Hjaltastaðarvegi að Kóreksstaðagerði.
8. Hrollaugsstöðavegur: Af Úthéraðsvegi að Hrollaugsstöðum.
9. Viðastaðavegur: Af Lagarfossvegi að Viðastöðum.
10. Hólsbæjavegur: Af Úthéraðsvegi við Sand að Hóli og Hólshjáleigu.
11. Klúkuvegur: Af Úthéraðsvegi að Klúku.
12. Gagnstöðvarvegur: Af Úthéraðsvegi að Gagnstöð.
13. Svínafellsvegur: Af Hjaltastaðavegi að Svínafelli.

V. Fljótsdalshreppur:

1. Arnheiðarstaðavegur: Af Upphéraðsvegi að Arnheiðarstöðum.
2. Húsavegur: Af Upphéraðsvegi að Húsum.
3. Hjarðarbólsvegur: Af Upphéraðsvegi að Hjarðarbóli.
4. Melavegur: Af Upphéraðsvegi að Melum.
5. Végarðsvegur: Af Norðurdalsvegi (þjóðv.) að Félagsheimilinu Végarði.

6. Kirkjuvegur: Af Norðurdalsvegi (þjóðv) að Valþjófsstaðakirkju.
7. Norðurdalsvegur: Frá Þuríðarstöðum að Kleif.
8. Norðurmúlavegur: Frá Glúmstöðum I að Glúmstaðaseli.
9. Suðurdalsvegur: Frá Viðivöllum fremri að Sturluflöt.
10. Suðurmúlavegur: Frá Múlavegi að Þorgerðarstöðum.
11. Viðivallavegur fremri: Af Suðurdalsvegi að Viðivöllum fremri.

VI. Fellahreppur:

1. Skógargerðisvegur: Af Hróarstunguvegi að Skógargerði.
2. Hafrafellsvegur: Af Fellavegi efri að Hafrafelli.
3. Fjallsvegur: Af Fellavegi efri að Fjallseli.
4. Egilsselsvegur: Af Fellavegi efri að Egilsseli.
5. Götur á Hlöðum.
6. Krossvegur: Af Upphéraðsvegi að Krossi.
7. Setbergsvegur: Af Upphéraðsvegi að Setbergi.
8. Birnufellsvegur: Af Upphéraðsvegi að Birnufelli.
9. Hreiðarsstaðavegur: Af Upphéraðsvegi að Hreiðarsstöðum.
10. Rauðalæksvegur: Af Upphéraðsvegi að félagsheimilinu Rauðalæk.
11. Refsmýrarvegur: Af Upphéraðsvegi að Ormarsstöðum og Refsmýri.
12. Ásvegur: Af Upphéraðsvegi að Áskirkju.
13. Hofvegur: Af Upphéraðsvegi að Hofi.
14. Skeggjastaðavegur II: Af Upphéraðsvegi að Skeggjastöðum II.
15. Holtsgvegur: Af Upphéraðsvegi að Holti.
16. Teigabólsvegur: Af Upphéraðsvegi að Teigabóli.
17. Skeggjastaðavegur I: Af Upphéraðsvegi að Skeggjastöðum I.
18. Miðhúsaselsvegur: Af Refsmýrarvegi (sýsluv.) að Miðhúsaseli.

VII. Tunguhreppur:

1. Flúðavegur: Af Austurlandsvegi að Flúðum.
2. Bótarvegur: Af Austurlandsvegi að Bót.
3. Rangárvegur: Af Hróarstunguvegi að Rangá.
4. Vífilsstaðavegur: Af Hróarstunguvegi að Vífilsstöðum.
5. Heykollsstaðavegur: Af Hróarstunguvegi að Heykollsstöðum.
6. Galtastaðavegur fremri: Af Kirkjubæjarvegi að Galtastöðum fremri.
7. Kleppjárnsstaðavegur: Af Kirkjubæjarvegi að Kleppjárnsstöðum.
8. Brekkuvegur: Af Kirkjubæjarvegi að Brekku.
9. Hallfreðarstaðahjáleiguvegur: Af Kirkjubæjarvegi að Hallfreðarstaðahjáleigu.
10. Hallfreðarstaðavegur: Af Kirkjubæjarvegi að Skóla á Hallfreðarstöðum.
11. Kirkjubæjarvegur: Af Hróarstunguvegi að Kirkjubæjarkirkju.
12. Húseyjarvegur: Af Hróarstunguvegi að Húsey.
13. Galtastaðavegur ytri: Af Hróarstunguvegi að Galtastöðum ytri.
14. Hrærekslækjarvegur: Af Hróarstunguvegi að Hrærekslæk.
15. Selbæja-vegur: Af Austurlandsvegi í Heiðarenda að Brekkuseli og Fremraseli.
16. Skóghlíðarvegur: Af Austurlandsvegi að Skóghlíð.

VIII. Hlíðarhreppur:

1. Sellandsvegur: Af Austurlandsvegi að Sellandi.
2. Fossvallavegur: Af Str. og Jökulsárhlíðarvegi að Fossvöllum.
3. Hrafnabjargarvegur: Af Str. og Jökulsárhlíðarvegi að Hrafnabjörgum.
4. Hallgreirsstaðavegur: Af Str. og Jökulsárhlíðarvegi að Hallgreirsstöðum.

5. Surtstaðavegur: Af Str. og Jökulsárhlíðarvegi að Surtstöðum.
6. Kirkjuvegur: Af Str. og Jökulsárhlíðarvegi að Sleðbrjótskirkju.
7. Másselsvegur: Frá Grófarseli að Másseli.
8. Grænumýrarvegur: Af Grófarselsvegi að Grænumýri.
9. Sleðbrjótsselsvegur: Af Str. og Jökulsárhlíðarvegi að Sleðbrjótsseli.
10. Fögruhlíðarvegur: Af Str. og Jökulsárhlíðarvegi að Fögruhlíð.
11. Torfastaðavegur: Af Str. og Jökulsárhlíðarvegi að Torfastöðum og Háafelli.
12. Skriðufellsvegur: Af Str. og Jökulsárhlíðarvegi að Skriðufelli.
13. Tangavegur: Af Str. og Jökulsárhlíðarvegi um Ketilstaði að Tanga.

IX. Jökuldalshreppur:

1. Möðrudalsvegur: Af Austurlandsvegi að Möðrudalskirkju.
2. Hrafnkelsdalsvegur: Af Jökuldalsvegi efri hjá Brú að Aðalbóli.
3. Eiríksstaðavegur: Af Jökuldalsvegi efri að Eiríksstaðakirkju.
4. Klausturselsvegur: Af Jökuldalsvegi efri hjá Hákonarstöðum að Klausturseli.
5. Skjöldólfsstaðavegur: Af Austurlandsvegi að skóla á Skjöldólfsstöðum.
6. Merkisvegur: Af Jökuldalsvegi eystri að Merki.
7. Hnefildalsvegur: Af Jökuldalsvegi eystri að Hnefisdal.
8. Smáragrundarvegur: Af Jökuldalsvegi eystri að Smáragrund.
9. Hofteigsvegur: Af Austurlandsvegi að Hofteigskirkju.
10. Stuðlafossvegur: Af Klausturselsvegi að Stuðlafossi.

X. Vopnafjarðarhreppur:

1. Strandhafnarvegur: Af Strandhafnarvegi (þjóðv) hjá Hámundarstöðum að Strandhöfn.
2. Hámundarstaðavegur II: Af Strandhafnarvegi að Hámundarstöðum II.
3. Hróaldsstaðavegur: Af Str. Jökulsárhlíðarvegi að Hróaldsstöðum.
4. Sundlaugarvegur: Af Str. og Jökulsárhlíðarvegi að Sundlaug.
5. Torfastaðavegur: Af Str. og Jökulsárhlíðarvegi að skóla á Torfastöðum.
6. Ljótstaðavegur: Frá Torfastöðum að Ljótssstöðum.
7. Vakurstaðavegur: Af Vesturdalsvegi að Vakurstöðum.
8. Fremri-Hlíðarvegur: Frá Ytri-Hlíð að Fremri-Hlíð.
9. Haugsstaðavegur: Af Vesturdalsvegi hjá Öskumel að Haugsstöðum.
10. Leiðarhafnarvegur: Frá kaupúni að Leiðarhöfn.
11. Vatnsdalsgerðisvegur: Af Str. og Jökulsárhlíðarvegi að Vatnsdalsgerði.
12. Hofsvegur: Af Vopnafjarðarvegi að Hofskirkju.
13. Burstafellsvegur: Af Vopnafjarðarvegi að Burstafelli.
14. Einarstaðavegur: Af Sunnudalsvegi hjá Hofsa að Einarstöðum.
15. Síreksstaðavegur: Af Sunnudalsvegi að Síreksstöðum.
16. Sunnudalsvegur: Af Sunnudalsvegi (þjóðv.) að Sunnudal.
17. Borgarvegur: Frá Sunnudal að Borgum.
18. Hrappsstaðavegur: Af Sunnudalsvegi að Hrappsstöðum.
19. Refsstaðavegur: Af Sunnudalsvegi að Refsstöðum.
20. Svínabakkavegur: Af Sunnudalsvegi að Svínabakka.
21. Rauðhólavegur: Af Sunnudalsvegi að Rauðhólum.
22. Skjaldþingsstaðavegur: Af Str. og Jökulsárhlíðarvegi að Skjaldþingsstöðum.
23. Syðri-Víkurvegur: Af Str. og Jökulsárhlíðarvegi að Syðri-Vík.
24. Hellisfjörubakkavegur: Af Str. og Jökulsárhlíðarvegi að Hellisfjörubakka.

25. Krossavíkurvegur: Af Str. og Jökulsárhlíðarvegi að Krossavík.
26. Böðvarsdalsvegur: Af Str. og Jökulsárhlíðarvegi að Dalsá að Böðvarsdal.
27. Félagsheimilisvegur: Af Vopnafjarðarvegi að félagsheimilinu hjá Hofi.

XI. Skeggjastaðahreppur:

1. Miðfjarðarnesvegur: Af Str. og Jökulsárhlíðarvegi að Miðfjarðarnesi.
2. Miðfjarðarnesselsvegur: Af Str. og Jökulsárhlíðarvegi að Miðfjarðarnesseli.
3. Skeggjastaðavegur: Af Str. og Jökulsárhlíðarvegi að Skeggjastaðakirkju.
4. Dalshúsavegur: Af Str. og Jökulsárhlíðarvegi að Dalshúsum.
5. Bakkavegur: Af Str. og Jökulsárhlíðarvegi að Bakka.
6. Götur í Hafnarkauptúni.
7. Bjargsvegur: Af Hafnarvegi að Bjargi.

Hlíðarvegir, sem verða sýsluvegir vegna breytinga á vegalögum vorið 1969.

Vegur að:

1. Möðrudalskirkju.
2. Skjöldólfsstöðum, skóla.
3. Hofteigskirkju.
4. Kirkju og skóla á Skeggjastöðum í Bakkafirði.
5. Skóla á Torfastöðum í Vopnafirði.
6. Sleðbrjótskirkju.
7. Hofskirkju í Vopnafirði.
8. Eiríksstaðakirkju.
9. Hallfreðarstöðum, skóla.
10. Kirkjubæjarkirkju.
11. Rauðalæk, félagsheimili.
12. Áskirkju.
13. Végarði, félagsheimili.
14. Valþjófsstaðakirkju.
15. Hjaltastaðakirkju.
16. Hjaltalundi, félagsheimili.
17. Félagsheimili í Bakkagerði í Borgarfirði.
18. Skóla í Bakkagerði.
19. Kirkju við Bakkagerði.

2. gr.

Samþykkt þessi öðlast þegar gildi.

Samþykkt þessi, sem sýslunefnd Norður-Múlasýslu hefur samið og samþykkt samkvæmt 19. gr. vegalega nr. 71 30. desember 1963, staðfestist hér með og birtist til eftirbreytni öllum þeim, sem hlut eiga að máli.

Samgöngumálaráðuneytinu, 14. nóvember 1969.

Ingólfur Jónsson.

Kristinn Gunnarsson.

S A M Þ Y K K T

**um breytingu á samþykkt um sýsluvegasjóð í Rangárvallasýslu
nr. 239 26. október 1964, sbr. samþykkt nr. 136 4. maí 1966.**

1. gr.

2. gr. samþykktarinnar orðist þannig:

Í tölu sýsluvega má ekki taka vegi, sem styttri eru en 200 m., nema götur í þorpum með færri en 300 íbúa.

Sýsluvegur skal aldrei teljast ná nær býli en 200 m., ef hann endar þar.

Sýsluvegir eru:

I. Í Djúpárhreppi:

1. Nýjabæjarvegur: Af Þykkvabæjarvegi að sandgræðslugirðingu. Vegalengd 400 m.
2. Bjóluhjáleiguvegur: Af Þykkvabæjarvegi um Bjólu að Bjóluhjáleigu. Vegalengd 300 m.
3. Háabæjarvegur: Af Þykkvabæjarvegi að Háabæjarkirkju. Vegalengd 50 m.
4. Götur í Þykkvabæ. Vegalengd 500 m.

II. Í Ásahreppi:

1. Kálfholtsgvegur: Af Þjóðvegi hjá Fífilbrekku á Þjóðveg hjá Hamrahól. Vegalengd 2000 m.
2. Króksvegur: Af Suðurlandsvegi að Króki. Vegalengd 2430 m.
3. Sumarliðabæjarvegur: Af Suðurlandsvegi hjá Sléttulandi um Sumarliðabæ, Fosshóla, Þjóðólfshaga á Landveg austan Þjóðólfshaga. Vegalengd 5100 m.
4. Efrihamrvegur: Af Suðurlandsvegi vestan Steinslækjar, að Efrihömrum. Vegalengd 1170 m.
5. Hárlausstaðavegur: Af Suðurlandsvegi að Hárlausstöðum. Vegalengd 880 m.
6. Berustaðavegur: Af Þykkvabæjarvegi að Berustöðum. Vegalengd 490 m.
7. Kálfholtskirkjuvegur: Af Suðurlandsvegi að Kálfholtskirkju. Vegalengd 2300 m.
8. Framnesvegur: Af Þykkvabæjarvegi að Framnesi. Vegalengd 230 m.
9. Selsvegur: Af Bugavegi um Bólstað að Seli. Vegalengd 390 m.
10. Skarphéðinsbraut: Af Suðurlandsvegi um Þjórsártún, að íþróttavelli Skarphéðins. Vegalengd 400 m.

III. Í Holtahreppi:

1. Arnkötlustaðavegur: Af Þykkvabæjarvegi að Arnkötlustöðum. Vegalengd 900 m.
2. Rauðalækjarvegur: Af Suðurlandsvegi að Rauðalæk syðri. Vegalengd 1670 m.
3. Litlutunguvegur: Af Suðurlandsvegi að Litlutungu. Vegalengd 1560 m.
4. Ölvesholtsgvegur: Af Landvegi að Ölvesholti. Vegalengd 2530 m.
5. Hryggjavegur: Af Landvegi hjá Köldukinn, á Árbæjarveg hjá Nónholti. Vegalengd 2240 m.
6. Puluvegur: Af Landvegi að Pulu. Vegalengd 680 m.
7. Hvammsvegur í Holtum: Af Hagabraut að Hvammi. Vegalengd 580 m.

8. Lýtingsstaðavegur: Af Hagabraut að Lýtingsstöðum. Vegalengd 390 m.
9. Kaldárholtsgvegur: Af Hagabraut að Kaldárholti. Vegalengd 3210 m.
10. Guttormshagavegur: Af Hagabraut að Guttormshaga. Vegalengd 1560 m.
11. Þverlækjarvegur: Af Hagabraut að Þverlæk. Vegalengd 1170 m.
12. Akbrautarvegur: Af Þjóðvegi ofan Stúfholts að Akbraut, með hliðarálfu að Læk. Vegalengd 5060 m.
13. Árbæjarkirkjuvegur: Af Árbæjarvegi að Árbæjarkirkju. Vegalengd 200 m.
14. Hagakirkjuvegur: Af Hagavegi að Hagakirkju. Vegalengd 200 m.
15. Laugalandsvegur: Af Landvegi, um Laugaland, Nefsholt, Götu og Marteinstungu á Landveg. Vegalengd 2100 m.
16. Hreiðurvegur: Af Hagavegi að Hreiðri. Vegalengd 3500 m.
17. Gata á Rauðalæk. Vegalengd 200 m.

IV. Í Landmannahreppi:

1. Holtsmúlavegur: Af Landvegi að Holtsmúla. Vegalengd 480 m.
2. Hjallanesvegur: Af Landvegi að Hjallanesi. Vegalengd 1360 m.
3. Flagbjarnarholtsvegur: Af Landvegi um Heysholt að Flagbjarnarholti. Vegalengd 2140 m.
4. Vindásvegur á Landi: Af Landvegi um Minnivelli, að Vindási. Vegalengd 2400 m.
5. Hvammsvegur á Landi: Af Landvegi hjá Múla, um Hellur að Hvammi. Vegalengd 3260 m.
6. Skarðsvegur: Af Landvegi að Skarðskirkju. Vegalengd 100 m.
7. Fellsmúlavegur: Af Landvegi að Fellsmúla. Vegalengd 260 m.
8. Brúarlundsvegur: Af Landvegi að Brúarlundi. Vegalengd 100 m.
9. Landréttavegur: Af Árbæjarvegi norðan við Bjallalæk, um Hrólfstaðahelli, Húsagarð og Landréttir, á Landveg vestan Leirubakka. Vegalengd 14680 m.
10. Lunanholtsgvegur: Af Árbæjarvegi að Lunansholti. Vegalengd 390 m.
11. Seljavegur: Af Árbæjarvegi um Neðra-Sel., að Efra-Seli. Vegalengd 580 m.
12. Snjallsteinshöfðavegur: Af Árbæjarvegi að Snjallsteinshöfða. Vegalengd 580 m.

V. Í Rangárvallahreppi:

1. Helluvaðsbraut: Frá Hellu að Helluvaði. Vegalengd 490 m.
2. Stokkalækjarvegur: Af Rangárvallavegi að Stokkalæk. Vegalengd 970 m.
3. Reynisfellsvegur: Af Þjóðvegi á Keldum um Reynisfell, Vatnsdal, Tungu, Tumastaði, á Fljótshlíðarveg innan Torfastaðagrófar. Vegalengd 15600 m.
4. Stóra-Hofsvegur: Af Rangárvallavegi að Stóra-Hofi. Vegalengd 580 m.
5. Lambhagavegur: Af Suðurlandsvegi hjá Litlu-Strönd að Lambhaga. Vegalengd 1360 m.
6. Oddhólsvegur: Af Oddavegi að Oddhóli. Vegalengd 2000 m.
7. Oddakirkjuvegur: Af Oddavegi að Oddakirkju. Vegalengd 50 m.
8. Strandarskólavegur: Af Suðurlandsvegi að Strandarskóla. Vegalengd 400 m.
9. Hjarðarbrekkuvegur: Af Oddavegi að Hjarðarbrekku. Vegalengd 1170 m.
10. Langekruvegur: Af Oddavegi að Langekru. Vegalengd 290 m.
11. Selalækjarvegur: Af Suðurlandsvegi að Selalæk. Vegalengd 3500 m.
12. Varmadalsvegur: Af Suðurlandsvegi að Varmadal. Vegalengd 290 m.
13. Kirkjubæjarvegur: Af Þjóðvegi hjá Strönd að Kirkjubæ. Vegalengd 5940 m.
14. Hróarslækjarvegur: Af Rangárvallavegi að Hróarslæk. Vegalengd 780 m.
15. Reyðarvainsvegur: Af Rangárvallavegi að Reyðarvatni. Vegalengd 1040 m.
16. Svínhagavegur: Af Þingskálavegi um Svínhaga, á Heklubraut hjá Hólum. Vegalengd 13300 m.

17. Kaldbaksvegur: Af Svinhagavegi að Kaldbak. Vegalengd 350 m.
18. Selsundsvegur: Af Heklubraut að Selsundi. Vegalengd 1270 m.
19. Haukadalsvegur: Af Heklubraut að Haukadál. Vegalengd 780 m.
20. Næfurholtsvegur: Af Heklubraut að Næfurholti. Vegalengd 5200 m.
21. Ölduvaðsvegur: Af Heklubraut hjá Næfurholti um brú á Ytri-Rangá, á Fjallabaksveg nyrðri ofan Gallarlækjar. Vegalengd 3500 m.
22. Fossvegur: Af Reynisfellsvegi að Fossi. Vegalengd 5600 m.
23. Gunnarsholtsvegur: Af Rangárvallavegi að Gunnarsholti. Vegalengd 300 m.
24. Keldnavegur: Af Rangárvallavegi að Keldum. Vegalengd 400 m.
25. Minna-Hofsvegur: Af Rangárvallavegi að Minna-Hofi. Vegalengd 280 m.

VI. Í Hvolhreppi:

1. Götur á Hvolsvelli, 3000 m.
2. Uppsálavegur: Af Fljótshlíðarvegi að Uppsölum. Vegalengd 390 m.
3. Vestri-Garðsaukavegur: Af Suðurlandsvegi að Vestri-Garðsauka. Vegalengd 390 m.
4. Götuvegur: Af Fljótshlíðarvegi að Götu. Vegalengd 390 m.
5. Stórólfshvolsvegur: Af Fljótshlíðarvegi að Stórólfsholi, með álmu að Stórólfskirkju. Vegalengd 200 m.
6. Móeiðarhvolsvegur: Af Suðurlandsvegi að Móeiðarholi. Vegalengd 4200 m.
7. Nýbýlavegur: Af Fljótshlíðarvegi um Nýbýlahverfi. Vegalengd 2920 m.
8. Þórunúpsvegur: Af Vallarvegi að Þórunúpi. Vegalengd 2140 m.
9. Markarskarðsvegur: Af Árgilsstaðavegi að Markarskarði. Vegalengd 780 m.
10. Árgilsstaðavegur: Af Vallarvegi að Árgilsstöðum. Vegalengd 1460 m.
11. Langagerðisvegur: Af Fljótshlíðarvegi að Langagerði. Vegalengd 200 m.

VII. Í Fljótshlíðarhreppi:

1. Flókastaðavegur: Af Fljótshlíðarvegi að Flókastöðum. Vegalengd 390 m.
2. Staðarbakkavegur: Af Fljótshlíðarvegi, um Lambey að Staðarbakka. Vegalengd 970 m.
3. Sámsstaðavegur vestri: Af Fljótshlíðarvegi um Neðri-Sámstaði, að Efri-Sámsstöðum. Vegalengd 580 m.
4. Sámsstaðavegur eystri: Af Fljótshlíðarvegi um Neðri-Sámsstaði að Efri-Sámsstöðum. Vegalengd 580 m.
5. Torfastaðavegur: Af Fljótshlíðarvegi að Torfastöðum. Vegalengd 290 m.
6. Stöðlakotsvegur: Af Fljótshlíðarvegi um Kollabæ, að Stöðlakoti. Vegalengd 490 m.
7. Kvoslækjarvegur: Af Fljótshlíðarvegi að Kvoslæk. Vegalengd 290 m.
8. Lambalækjarvegur: Af Kvoslækjarvegi að Lambalæk. Vegalengd 780 m.
9. Hellishólavegur: Af Fljótshlíðarvegi um Bollakot að Hellishólum. Vegalengd 580 m.
10. Grjótárvegur: Af Fljótshlíðarvegi um Arngeirsstaði að Grjótá. Vegalengd 780 m.
11. Butruvegur: Af Fljótshlíðarvegi að Butru. Vegalengdin 580 m.
12. Smáratúnsvetur: Af Fljótshlíðarvegi að Smáratúni. Vegalengd 780 m.
13. Breiðabólsstaðarvegur: Af Fljótshlíðarvegi að Breiðabólsstað. Vegalengd 600 m.
14. Hlíðarendavegur: Af Fljótshlíðarvegi að Hlíðarendakirkju. Vegalengd 300 m.
15. Fljótshlíðarskólavegur: Af Fljótshlíðarvegi að Fljótshlíðarskóla. Vegalengd 100 m.

16. Goðalandsvegur: Af Fljótshlíðarvegi að Goðalandi. Vegalengd 100 m.
17. Teigsvegur: Af Fljótshlíðarvegi að Teigi. Vegalengd 390 m.
18. Heylækjarvegur: Af Fljótshlíðarvegi að Heylæk. Vegalengd 200 m.
19. Valstrýtuvegur: Af Fljótshlíðarvegi að Valstrýtu. Vegalengd 390 m.
20. Deildarvegur: Af Fljótshlíðarvegi að Deild. Vegalengd 390 m.
21. Hallskotsvegur: Af Fljótshlíðarvegi að Hallskoti. Vegalengd 240 m.
22. Barkarstaðavegur: Af Fljótshlíðarvegi að Barkarstöðum. Vegalengd 200 m.
23. Innhlíðarvegur: Af Fljótshlíðarvegi að Fljótsdal. Vegalengd 5750 m.
24. Rauðuskriðuvegur: Frá Dimonarvegi að Rauðuskriðum. Vegalengd 970 m.
25. Árnagerðisvegur: Af Fljótshlíðarvegi að Árnagerði. Vegalengd 200 m.

VIII. Í Vestur-Landeyjahreppi:

1. Fíflholtsvegur: Af Þjóðvegi hjá Gerðum um Hátún, Eystra-Fíflholt, Vestra-Fíflholt, að Lækjarbakka, á Þjóðveg norðan þess býlis. Vegalengd 3050 m.
2. Evjarvegur: Af Suðurlandsvegi hjá Vítanesi um Ey, Berjanes að Stíflu. Vegalengd 1070 m.
3. Forsætisvegur: Af Útlandeyjavegi að Forsæti. Vegalengd 390 m.
4. Bergþórshvolsvegur: Af Landeyjarvegi syðri, um Bergþórshvol, að Kára-gerði. Vegalengd 980 m.
5. Krókvegur: Af Þúfuvegi um Skeggjastaði að Vestri-Tungu. Vegalengd 580 m.
6. Akureyjarvegur: Af Útlandeyjavegi um Njálsubúð og Akureyjarkirkju að Akurey I og II. Vegalengd 440 m.
7. Strandarvegur: Af Landeyjarvegi syðri um Strönd og Strandarhjáleigu á Landeyjaveg syðri. Vegalengd 700 m.

IX. Í Austur-Landeyjahreppi:

1. Affallsvegur: Af Landeyjavegi syðri ofan Sléttubóls, um Kanastaði, á Þjóðveg norðan Voðmúlastaða. Vegalengd 6720 m.
2. Selsvegur: Af Þjóðvegi norðan Voðmúlastaða, um Sel, á Landeyjaveg syðri hjá Gunnarshólma. Vegalengdin 5720 m.
3. Hallgeirseyjarvegur: Af Þjóðvegi við syðri Affallsbrú, um Hallgeirseyjarbæi að Krossi. Vegalengd 2340 m.
4. Krossvegur: Af Landeyjavegi syðri að Krosskirkju. Vegalengd 3000 m.
5. Krosssandsvegur: Frá Krossvegi fyrir austan Kross suður á sand. Vegalengd 1000 m.
6. Fagurhólsvegur: Frá Landeyjavegi syðri um Litlu-Hildisey að Fagurhóli. Vegalengd 1750 m.
7. Stóru-Hildiseyjarvegur: Af Landeyjavegi syðri um Stóru-Hildiseyjarbæi á Selsveg. Vegalengd 1070 m.
8. Snotruvegur: Af Landeyjavegi syðri um Skiðabakka að Snotru. Vegalengd 1270 m.
9. Ljótastáðavegur: Af Landeyjavegi syðri að Ljótastöðum. Vegalengd 1170 m.
10. Hólavatnsvegur: Af Hólmavegi að Hólavatni. Vegalengd 680 m.
11. Voðmúlastaðavegur: Af Landeyjavegi syðri að Voðmúlastaðakapellu. Vegalengd 400 m.
12. Gunnarshólmavegur: Af Landeyjavegi syðri að Gunnarshólma. Vegalengd 100 m.
13. Lækjarhvammsvegur: Af Landeyjavegi syðri að Lækjarhvammi. Vegalengd 390 m.
14. Álftarhólsvegur: Af Landeyjavegi syðri að Álftarhóli. Vegalengd 390 m.

15. Vatnahjáleiguvegur: Af Hólmabæjarvegi um Svanavatn að Vatnahjáleigu. Vegalengd 580 m.
16. Vestmannabraut: Af Hólmavegi hjá Bakka að dælustöð á Bakkafjöru. Vegalengd 400 m.

X. Í Vestur-Eyjafjallahreppi:

1. Bjarkarlandsvegur: Af Hólmabæjarvegi að Bjarkarlandi. Vegalengd 240 m.
2. Steinmóðabæjarvegur: Af Hólmabæjarvegi að Steinmóðabæjarvegi. Vegalengd 290 m.
3. Miðmerkurvegur: Af Þórsmerkurvegi að Mið-Mörk. Vegalengd 580 m.
4. Syðstu-Merkurvegur: Af Þórsmerkurvegi að Syðstu-Mörk. Vegalengd 240 m.
5. Stóradalsvegur: Af Suðurlandsvegi að Stóradalskirkju. Vegalengd 700 m.
6. Neðra-Dalsvegur: Af Suðurlandsvegi að Neðra-Dal. Vegalengd 240 m.
7. Seljalandsskólavegur: Af Suðurlandsvegi að Seljalandsskóla. Vegalengd 100 m.
8. Fitjarvegur: Af Suðurlandsvegi að Fit. Vegalengd 390 m.
9. Sauðhúsvallarvegur (og Heimalandsvegur): Af Suðurlandsvegi, um Heimaland, að Sauðhúsvelli. Vegalengd 490 m.
10. Fornusandavegur: Af Sandhólmavegi að Fornusöndum. Vegalengd 290 m.
11. Hólavegur: Af Sandhólmavegi um Efri-Kvíhólma og Efri-Hól að Syðri-Hól. Vegalengd 1460 m.
12. Ásólfsskálavegur: Af Skálavegi að Ásólfsskálakirkju. Vegalengd 600 m.
13. Skálakotsvegur: Af Skálavegi að Skálakoti. Vegalengd 270 m.
14. Vallatúnsvegur: Af Hverfisvegi austan við Holt, um Ormskot, að Vallatúni. Vegalengd 780 m.
15. Dalselsvegur: Af Hólmabæjarvegi að Dalseli. Vegalengd 290 m.

XI. Í Austur-Eyjafjallahreppi:

1. Yztabælisvegur: Af Leirnavegi að Yztabæli. Vegalengd 830 m.
2. Stóru-Borgarvegur: Af Suðurlandsvegi vestan Kaldaklifsár, að Stóru-Borg. Vegalengd 2530 m.
3. Laugarvegur: Af Rauðafellsvegi austan Lambafells að Seljavallalaug. Vegalengd 2500 m.
4. Eyvindarhólavegur: Af Suðurlandsvegi að Eyvindarhólakirkju. Vegalengd 2200 m.
5. Drangshlíðardalsvegur: Af varnargarði við Skógaá að Drangshlíðardal. Vegalengd 710 m.
6. Eystri-Skógavegur: Af Suðurlandsvegi að Eystri-Skógum. Vegalengd 1070 m.
7. Skógaskólavegur: Af Suðurlandsvegi að Skógaskóla. Vegalengd 2300 m.

2. gr.

Samþykkt þessi öðlast þegar gildi.

Samþykkt þessi, sem sýslunefnd Rangárvallasýslu hefur samið og samþykkt, samkvæmt 19. gr. vegalaga, nr. 71 30. desember 1963, staðfestist hér með og birtist til eftirbreytni öllum þeim, sem hlut eiga að máli.

Samgöngumálaráðuneytinu, 14. nóvember 1969.

Ingólfur Jónsson.

Kristinn Gunnarsson.

REGLUGERÐ

um loðdýrarækt.

1. gr.

Landbúnaðarráðuneytið hefur yfirumsjón með allri loðdýrarækt í landinu. Veidistjóri, sbr. 1. gr. laga nr. 52/1957, og trúnaðarmenn hans annast eftirlit með því, að ákvæðum laga og reglugerða um loðdýrarækt sé framfylgt. Eftirlit, samkvæmt fyrirsögn hans, skal fara fram eigi sjaldnar en tvisvar á ári.

2. gr.

Loðdýr nefnast öll þau dýr, sem ræktuð eru eða alin vegna verðmætis skinnanna eingöngu eða aðallega. Landbúnaðarráðherra sker úr ágreiningi um, hvort dýrategund skuli teljast loðdýr eða ekki.

3. gr.

Loðdýrarækt nefnist, ef loðdýr eru haldin til tímgunar og uppeldis af ræktuðum stofni, eða ef dýr eru alin um stundarsakir vegna skinnaframleiðslu eingöngu eða aðallega. Loðdýrabú nefnast búr og girðingar, þar sem loðdýr eru höfð í vörzlu.

4. gr.

Óheimilt er að flytja til landsins hvers konar loðdýr nema að fengnu leyfi landbúnaðarráðuneytisins og meðmælum yfirdýralæknis. Þeir, sem óska eftir að flytja til landsins loðdýr, skulu senda um það skriflega umsókn til landbúnaðarráðuneytisins, ásamt upplýsingum um, hvaðan dýrin verði keypt, tegund, fjölda þeirra, kyn, aldur og auðkenni, sbr. 4. gr. laga nr. 68/1969.

5. gr.

Ekki er heimilt að veita innflutningsleyfi fyrir loðdýrum til Íslands nema fyrir liggja skriflegar upplýsingar heilbrigðisvirkvalda í viðkomandi landi um, að eigi hafi orðið vart smitsjúkdóma undanfarin þrjú ár í því búi, þar sem dýrin eru keypt, og að slíkra sjúkdóma hafi heldur ekki orðið vart í héraðinu næstliðin þrjú ár.

Áður en loðdýr eru flutt til landsins, setur yfirdýralæknir reglur um þær rannsóknir, ónæmisáðgerðir o. fl., sem nauðsynlegt er talið af öryggisástæðum að gera í hvert sinn.

6. gr.

Loðdýrum, sem flutt eru til landsins, skulu fylgja fullgild heilbrigðisvottorð, svo og vottorð um ónæmisáðgerðir, ef þeirra hefur verið krafizt. Strax og dýrin koma til landsins skulu þau skoðuð af embættisdýralækni, sem ganga skal úr skugga um, að þau séu heilbrigð og að þeim fylgi tilskilin vottorð og aðrar þær upplýsingar, sem krafizt var, er innflutningsleyfi var veitt.

7. gr.

Ef loðdýr, sem inn eru flutt, reynast heilbrigð og fullnægja að öðru leyti settum skilyrðum, skulu þau sett í sóttkví á kostnað og ábyrgð eiganda, meðan rikið byggir ekki einangrunarstöð. Dýrunum skal haldið í sóttkví eins lengi og yfirdýralæknir telur nauðsynlegt, þó eigi skemur en 16 mánuði, að því er varðar minka. Um útbúnað og tilhögun sóttkvíar skal fara eftir fyrirsögn yfirdýralæknis, og er óheimilt að flytja þangað dýr, fyrir en gengið hefur verið úr skugga um, að fyrirkomulag og búnaður sé eins og fyrir hefur verið lagt.

Ef sóttkví er í nábýli eða tengslum við loðdýrabú, má eigi selja eða afhenda á annan hátt dýr úr búinu, meðan á sóttkví stendur, og eigi fyrr en viðkomandi embættisdýralæknir heimilar.

8. gr.

Í hvert sinn, sem innflutt loðdýr eru sett í sóttkví, skal embættisdýralæknir afhenda eiganda eða umráðamanni dýranna skrifleg fyrirmæli um, hvaða varúðarráðstafanir séu nauðsynlegar til að varna því, að smitsjúkdómar berist frá hinum innfluttu dýrum. Skulu reglur þessar staðfestar af yfirdýralækni fyrir hönd landbúnaðarráðuneytisins.

Ef umráðamaður eða eigandi loðdýranna vanrækir eða hlítir ekki settum reglum um sóttkví, varðar það sektum.

Ef um endurtekið eða alvarlegt brot er að ræða, getur yfirdýralæknir látið lóga öllum þeim dýrum, sem í sóttkví eru, bótafast á kostnað eiganda.

9. gr.

Meðan innflutt dýr eru í sóttkví, skulu þau skoðuð reglulega af embættisdýralæknis samkvæmt nánari fyrirmælum yfirdýralæknis. Eigandi eða umráðamaður skal veita nauðsynlega aðstoð við skoðun dýranna. Umráðamaður dýranna skal án tafar gera embættisdýralækni viðvart, ef upp kemur sjúkdómur í dýrunum, og öll hræ af dauðum dýrum skal hann varðveita og senda til rannsóknar. Embættisdýralæknir hlutast til um, í samráði við yfirdýralækni, að gengið sé úr skugga um strax og unnt er, hvaða sjúkdóm sé um að ræða, og skal hann þegar gera nauðsynlegar ráðstafanir til þess að forða frekari útbreiðslu og tjóni af völdum sjúkdómsins.

10. gr.

Eigandi ber ábyrgð á vanhöldum, slysum og óhöppum, sem loðdýr kunna að verða fyrir eða valda, meðan á sóttkví stendur.

Nú kemur upp smitsjúkdómur í innfluttum loðdýrum, meðan þau eru geymd í sóttkví, er þá heimilt, ef um hættulegan, hér óþekktan sjúkdóm er að ræða að dómi yfirdýralæknis, að lóga öllum hinum aðfluttu dýrum á kostnað eiganda, bótafast. Sama máli gegnir um önnur loðdýr, sem kunna að hafa orðið fyrir smiti.

Hræjum og öðru, er smithætta getur stafað af, skal eyða á tryggilegan hátt að fyrirmælum yfirdýralæknis. Skylt er eigendum hinna innfluttu dýra að leggja fram nauðsynlega vinnu við hreinsun og sótthreinsun að lokinni slátrun.

Ef nauðsynlegt er talið að eyða búrum eða öðrum útbúnaði, skal það gert á kostnað eiganda, bótafast.

11. gr.

Nú kemur upp smitsjúkdómur eða grunur um smitsjúkdóm í loðdýrabú og skal þá umráðamaður eða eigandi þegar í stað gera viðkomandi héraðdýralækni aðvart.

Skal héraðsdýralæknir þegar gera nauðsynlegar ráðstafanir til að forða frekari útbreiðslu sjúkdómsins og tjóni af hans völdum. Jafnframt skal hann hlutast til um að fá staðfesta sjúkdómsgreiningu með því að senda nauðsynleg líffæri eða heil hræ til rannsóknar að Tilraunastöð háskólans í meinafræði að Keldum.

Enn fremur skal hann tilkynna yfirdýralækni um sjúkdóminn og hafa samráð við hann um frekari sóttvarnaraðgerðir.

Heimilt er að hneppa loðdýrabú í sóttkví um lengri eða skemmri tíma, ef upp kemur alvarlegur smitsjúkdómur í búinu og fyrirskipa hverjar aðrar þær ráðstafanir, sem landbúnaðarráðuneytið telur nauðsynlegar til að hefta útbreiðslu sjúkdómsins, þ. á m. slátrun dýranna. Skulu fyrirmæli um slíkar aðgerðir gefin skriflega.

Það tjón og óþægindi, sem af slíkum aðgerðum kunna að leiða, skulu eigendur loðdýranna bera. Sama máli gegnir um kostnað við nauðsynlega sóttþreinsun o. s. frv.

12. gr.

Nú er talið nauðsynlegt að framkvæma ónæmisaðgerðir á loðdýrum til að girða fyrir eða hefta útbreiðslu smitsjúkdóma. Skal þá eingöngu nota efni, sem landbúnaðarráðuneytið hefur viðurkennt, og bólusetning framkvæmd eftir reglum, sem yfirdýralæknir setur. Bólusetningu annast héraðsdýralæknar eða menn undir þeirra umsjón, sem þeir hafa kennt meðferð bóluefnis og telja fullgilda til verksins.

Skýrslu um bólusetningu skal senda yfirdýralækni jafnskjótt og við verður komið. Skulu þær gerðar á sérstök eyðublöð, sem hann afhendir héraðsdýralæknum.

Innflutning bóluefnis í þessu augnamiði annast Lyfjaverzlun ríkisins eða Tilraunastöðin á Keldum. Öðrum er innflutningur óheimill. Skal Tilraunastöðin á Keldum ætíð sjá um, að nauðsynleg lyf séu tiltæk í landinu.

Nú fyrirskipar landbúnaðarráðuneytið bólusetningu í tilteknum búum vegna yfirvofandi smithættu eða til varnar veiki, sem upp hefur komið, og skulu þá allir loðdýraeigendur, er fyrirskipunin nær til, veita næga aðstoð við bólusetningu, ella skal kveðja til aðstoðarfólk á þeirra kostnað. Allan kostnað við bólusetningu og bóluefni skulu eigendur loðdýrabúsins bera.

13. gr.

Þegar hundapestar verður vart, er heimilt að fyrirskipa bann á samgangi hunda á tilteknum svæðum tiltekinn tíma. Sama máli gegnir um flutning á loðdýrum á milli búa.

Hundaeigendur á þeim svæðum, sem bannið nær til, skulu gæta þess að halda hundum sínum heima og forðast, að þeir hafi samgang við aðra hunda eða komi nálægt loðdýrabúum. Ef út af ber, eru hundar þeirra réttðræpir.

14. gr.

Þeir, sem óska að stofnsetja loðdýrabú hér á landi, skulu senda landbúnaðarráðuneytinu umsókn um það efni. Umsóknnum skulu fylgja ítarlegar áætlanir um byggingu loðdýrabúsins, um gerð þess, staðsetningu, tæknilegan rekstur og fjármál, svo og um þau dýr, sem fyrirhugað er að rækta á búinu.

Enn fremur skal fylgja umsókninni umsögn viðkomandi sveitar- eða bæjarstjórnar.

Að fengnu álitu veiðistjóra um þessi gögn, tekur landbúnaðarráðuneytið ákvörðun um viðurkenningu loðdýrabúa. Viðurkenning ráðuneytisins skal bundin þeim skilyrðum, að loðdýrarækt hefjist þar ekki, fyrr en gerð þess er öll í samræmi við fyrrgreindar áætlanir, og tryggt sé, að daglegum rekstri loðdýrabúsins veiti forstöðu kunnáttumaður með a. m. k. eins árs reynslu í hirðingu, fóðrun og meðferð dýranna og úttekt hafi farið fram af veiðistjóra eða umboðsmanni hans.

Nú er umsókn lögð fram um byggingu loðdýrabús á skipulagsbundnu svæði, og skal þá landbúnaðarráðuneytið leita umsagnar byggingarnefndar viðkomandi sveitarfélags um staðsetningu, áður en byggingarleyfi er veitt.

Eigi má veita leyfi til að stofnsetja minkabú með færri lífdýrum en 250 læðum.

Til stækkunar loðdýrabús þarf viðurkenningu landbúnaðarráðuneytisins, og er óheimilt að nota viðbótarbyggingar eða nýbyggingar, fyrr en úttekt veiðistjóra eða trúnaðarmanns hans hefur farið fram.

15. gr.

Loðdýr skulu eingöngu alin og ræktuð hér á landi í sérstaklega útbúnum og vönduðum loðdýrabúum. Fer um gerð loðdýrabúa eftir því hvaða loðdýr skal í þeim geyma, þannig:

A. MINKAR:

1. **Vírnetsbúr:** Minkabúr skal gert úr vírneti, möskvastærð 1" x 1" nr. 15, með tvöfaldri galvaniseraðri húð. Milli búra skal vera tvöfalt net, möskvastærð ½" x ¼", nr. 17 eða ½" x 1", nr. 18. Stærð búrana skal vera a. m. k. 30 x 40 x 90 cm.

2. **Dýrheldur skáli:**

Burðargrindur skála skulu gerðar úr steini, málmí eða fúavörðu timbri. Við útreikninga á burðargrind skal reikna með eftirtöldu álagi:

Vindálag: 150 kg/m².

Lögunarstuðull: Reikna skal með lögunarstuðli C samkvæmt sænskum staðli, þar til íslenzkur álagsstuðull liggur fyrir samþykktur. Þak skal vera klætt galvaniseruðu bárujární með gluggum, sem bera góða og jafna birtu. Skála skal reisa á steiptum ramma, sem grafinn er niður fyrir frostmark. Gólf í skálanum skal vera þurrt og vel framræst og með a. m. k. 15 cm malar- eða sandlagi. Gaflar og hurðir skulu vera úr tré eða jární. Ef veggir skála eru ekki með samfelldri klæðningu, skulu þeir vera úr vírneti, sem fest er á grindur, þannig að hægt sé að þrifa undan búrunum utan frá með því að opna vírgrindurnar eða lyfta þeim upp. Bil milli skála skal vera a. m. k. 3 metrar.

3. **Girðing:**

Um öll minkabú skal gera dýrhelda, trausta girðingu til varnar því, að dýrin sleppi út, svo og til varnar utanaðkomandi ónæði. Girðing skal vera a. m. k. 4 metra frá skálum og mishæðum.

Stólpar í girðingu skulu vera úr fúavörðu tré, steinsteypu eða galvaniseruðu jární og grafnir niður fyrir frostmark. Hæð þeirra ofan jarðar skal vera 160 cm. Þrír langbitar úr galvaniseruðu jární eða vatnsvörðu tré skulu festir innanvert á stólpana.

Við útreikning á burðarþoli girðingar skal reikna með eftirtöldu álagi:

Vindálag: 150 kg/m² á álplötu.

Línuálag: 40 kg/ 1 m í 1.35 m hæð frá jörðu.

Klæða skal grindina að innanverðu með vírneti eða plötum úr jární. Klæðning skal ná a. m. k. 40 cm niður fyrir jarðyfirborð. Á efri brún netgirðingar skal festur járn- eða alúminrenningur 50 cm breiður. Beggja megin við klæðninguna skal fyllt upp með hraunmöl eða annarri grófgerðri mól (ekki sandi).

Ef snjóalög verða meiri en 80 cm innan girðingar, skal þegar fjarlægja snjóinn 1.50 m frá girðingunni. Öll umferð um girðingu skal fara fram um anddyri, sem girðingin er tengd við beggja megin.

Lokubúnaður göngudyra skal vera spennugormslokun eða annar álíka, þannig að hurð læsist um leið og henni er sleppt. Dyrum fyrir ökutæki skal lokað með rennihurðum (bílskúrshurðum) og skulu þær aðeins opnanlegar innanfrá.

B. REFIR:

Refabú skulu hafa þrefalda vörn; búr, skála og girðingu. Hæð girðingar skal vera a. m. k. 1.80 m, gildleiki netsins eigi minna en 1.65 mm og möskvavidd í mesta lagi 60 mm. Millibil milli stólpa mest 2.5 m.

Yfir girðingarnetinu sjálfu skal hafa loftskör úr sams konar neti, eigi mjórra en 0.40 m. Þannig sett ofan á girðinguna að skörin myndi sem næst 120° horn við hana innanverða, og sé skörin fest á stakar spækjur, sem eru traustlega festar við girðingarstólpana. Neðan á girðinguna skal festa aðra skör, jarðskör, úr sama efni og jafnbreiða loftskörinni. Skal jarðskörin grafin í jörð skáholtt innan við girðinguna. Standi refagirðing á klöpp, skal hún steypð niður, svo öruggt sé, að dýrin komist ekki undir hana. Girðing skal jafnan vera a. m. k. 4 metra frá refaskálum.

Refaskálar fyrir lífdýr og skálar fyrir yrðlinga skulu vera eins að stærð og allri gerð, og minnkaskálar.

Búr fyrir refalæðu skal vera 0.92 m breitt og 2.60 m á lengd og 0.60 m á hæð, úr 3.2 cm vírneti nr. 14, möskvastærð eigi yfir 32 mm.

Búr fyrir yrðlinga skal vera 0.60 m á breidd og 0.92 m á lengd og 0.60 m á hæð.

C. CHINCHILLA:

Cinchilla skal höfð í netbúrum, sem eru a. m. k. 0.60 m á lengd, 0.40 m á breidd og 0.40 m á hæð. Gildleiki netsins skal vera a. m. k. 1.2 mm (vír nr. 18) og möskvastærð ekki yfir 2.5 cm.

D. KANÍNUR:

Girðing skal vera a. m. k. 1.5 meter á hæð og grafin í jörð skáhallt inn a. m. k. 25 cm, eða búið þannig um, að dýrin geti ekki grafið sig út úr girðingunni. Gildleiki vírsins skal eigi vera minni en 1.65 mm og möskvastærð eigi meiri en 5.2 cm.

Kanínubúr fyrir mæður má ekki vera minna en 80 cm langt, 75 cm breitt og 60 m hátt. Fyrir ung dýr, allt að fjögurra mánaða gömul, og sláturdýr, 40 cm breitt og 40 cm hátt.

Borð í kössum mega ekki vera þynnri en 12.5 mm og plægð borð í gólfi, nema vírnetsbotn sé í kössunum og skúffa undir.

16. gr.

Í hverju minkabúi skulu vera 30 minkagildir úr vírneti, og skulu nokkrar þeirra ávallt vera innan girðingar og vera til taks, ef minkar sleppa út fyrir girðingu. Einnig skal vera í hverju minkabúi nokkrir háfar og tengur eða önnur hentug teki til að fanga minka í.

Í hverju minkabúi er skylt að halda nákvæma skrá yfir öll dýr í búinu; lífdýr, hvolpa, sem fæðast, svo og hvolpa og fullorðin dýr, sem kunna að drepast. Öll dýr, sem misfarast, skal brenna þegar í stað, séu ekki send til rannsóknar.

Veiðistjóri lætur umráðamanni búsis í té skýrslubók og segir nánar fyrir um skýrsluhald.

17. gr.

Sala minka innanlands er því aðeins heimil, að kaupandi leggi fram yfirlýsingu veiðistjóra eða trúnaðarmanns hans, að loðdýrabú það, sem dýrin eigi að flytjast til, hafi hlotið viðurkenningu landbúnaðarráðuneytisins. Allar lífdýrasölur skal seljandi skráselja í framangreinda skýrslubók, og skal hún jafnan vera tiltæk fyrir veiðistjóra, trúnaðarmenn hans og embættisdýralækna. Flutningur lífdýra á milli

loðdýrabúa eða til förgunar skal fara fram í öruggum netbúrum, sem flutt skulu í lokuðum flutningatækjum, undir lögreglueftirliti. Aldrei má flytja 2 fullorðin dýr saman í netbúri án milligerðar, og ekki meira en 2 yrðlinga, enda séu þeir ekki eldri en 3ja mánaða.

Nú óska aðilar, sem heimild hafa fengið til loðdýraræktar, að ala minka af íslenska villiminkastofninum, og skal þá leita samþykkis veiðistjóra um heimild til þess hverju sinni.

Íslenska villiminka má eingöngu ala og rækta á viðurkenndum loðdýrabúum. Þeir, sem veiða mink lifandi í þessu skyni, eiga ekki rétt til verðlauna af opinberu fé.

18. gr.

Veiðistjóri og héraðsdýralæknir skulu hafa samvinnu um strangt eftirlit með hreinlæti í loðdýrabúum.

Fylgja skal eftirgreindum hreinlætisreglum:

- a. Búr og hreiður skulu hreinsuð tvisvar í viku.
- b. Undir búrum skal vera sandlag, og skal skipta um það tvisvar árlega eða oftár, ef þörf krefur, vegna raka og óhreininda.
- c. Eigi sjaldnar en vikulega skal fjarlægja saur og úrgang undan búrunum. Skal úrgangurinn geymdur í sérstökum steiptum saurþróm, nema honum sé strax ekið í ræktunarflög og mokað yfir. Vagna og verkfæri, sem notuð eru til saurhreinsunar, skal strax hreinsa vel með vatnsskolun.
- d. Fóður skal geymt í sérstökum geymslum, blautfóður skal vera kælt eða fryst. Allar vélar, sem notaðar eru við fóðurgerð, skulu ætíð hreinsaðar daglega eftir notkun. Í fóðurgerðarhúsum skulu veggir flisalagðir og gólf sléttmúrað, svo að auðvelt sé að halda þeim hreinum með vatnsskolun.
- e. Rottum, músum og flugum skal útrýma úr loðdýrabúum, ef þeirra verður vart innan veggja.
- f. Bannað er að hafa hunda og ketti á loðdýrabúum og heimilum manna, sem vinna við þau.

19. gr.

Bannað er að gera loðdýrum í loðdýragörðum ónæði.

Valdi óviðkomandi menn skemmdum á loðdýrabúum eða ónæði, sem orsakar tjón, þá varðar það sektum og fullri bótaábyrgð.

Aldrei er heimilt að fara í loðdýragarð, nema með leyfi eiganda eða umsjónarmanns. Loðdýrabú skulu vera læst með lás, þegar ekki er verið að starfa í þeim.

20. gr.

Við aflifun loðdýra skal þess gætt að valda þeim sem minnstum sársauka eða kvölum. Heilbrigðismálaráðuneytið setur reglur um lyf til notkunar við aflifun loðdýra, afhendingu slíkra lyfja, varðveislu þeirra og annað er máli skiptir.

21. gr.

Loðdýrabú skulu byggð í þeirri fjarlægð frá þéttbýli og alfaraleiðum, að ekki hljóttist af óhagræði eða ónæði fyrir byggð eða umferð. Eigi skal vera skemmra milli loðdýrabúa en 1000 m í loftlínu.

Vanda skal staðarval loðdýrabúa. Jarðvegur skal vera þurr, t. d. melar, holt eða braun, þar sem ekki er hætt á að vatn safnist fyrir.

Varast skal staði, þar sem gætir sjóroks, aðfennis eða óeðlilegs hávaða t. d. frá flugvélum.

22. gr.

Nú sleppa loðdýr úr vörzlu, og skal þá sá, sem vörzluna annast þegar í stað gera gangskör að því að handsama eða veiða dýrin og tilkynna jafnframt án tafar hvarfið til veiðistjóra og viðkomandi lögreglustjóra, og varðar sektum til rikissjóðs 2000—10 000 kr. ef út af er brugðið.

23. gr.

Ef uppvíst verður, að frá loðdýrabúi hafi verið krafizt greiðslu (verðlauna með framvísun minka- eða refaskotta eða dauðra hvolpa, samkvæmt lögum um eyðingu refa og minka), varðar það refsingu að lögum, sbr. 155 og 248 gr. almennra hegningarlaga, og jafnframt réttindamissi til að starfa við og reka loðdýrabú.

24. gr.

Einstaklingar þeir og félög, sem fengið hafa leyfi til loðdýraræktar, skulu stofna til landssamtaka, sem beiti sé fyrir fræðslu meðal félagsmanna, stuðli að kynbótum og fjárhagslegum vexti loðdýraræktar, og gæti hagsmuna atvinnugreinarinnar í hvi- vetna. Skal öllum loðdýraræktunarmönnum skylt að vera félagar þessara samtaka, enda hafi landbúnaðarráðuneytið samþykkt lög þeirra.

25. gr.

Brot gegn reglugerð þessari, sem ekki er sérstaklega mælt fyrir um í greinum hér að framan, varðar sektum til rikissjóðs, frá 2000.00—20 000.00 kr., nema þyngri refsing liggi við, samkvæmt öðrum lögum.

Ítrekuð alvarleg brot af ásetningi eða stórfelldu gáleysi, skulu jafnframt valda leyfishafa eða vörzlumanni réttindamissi til að reka loðdýrabú.

Fara skal með mál út af brotum á reglugerð þessari að hætti opinberra mála.

26. gr.

Reglugerð þessi er sett samkvæmt lögum nr. 68 28. maí 1969 um loðdýrarækt, lögum nr. 11, 23. apríl 1928, um varnir gegn því, að gin- og klaufaveiki og aðrir ali- dýrasjúkdómar berizt til landsins, lögum nr. 124 22. desember 1947, um dýralækna og lögum nr. 74 28. apríl 1962, um innflutning búfjár, og öðlast gildi þegar í stað og birtist þeim, sem hlut eiga að máli.

Jafnframt er úr gildi fallin reglugerð um sama efni frá 9. apríl 1941.

Landbúnaðarráðuneytið, 16. nóvember 1969.

Ingólfur Jónsson.

Þorv. K. Þorsteinsson.

REIKNINGUR

Samábyrgðar Íslands á fiskiskipum fyrir árið 1968.

Rekstrarreikningur frá 1. janúar til 31. desember 1968.

Gjöld:

I. Vélbátaflotinn:			
Tjón	kr.	61 846 939.51
÷ Hluti endurtryggjenda	—	45 992 301.33
			<hr/>
		Kr.	15 854 638.18
Yfirfært til næsta árs til			
vara fyrir tjónum	kr.	31 808 366.00
÷ hluti endurtr.	—	23 954 043.00
			<hr/>
			7 854 323.00
			<hr/>
			kr. 23 708 961.18
II. Skip Landhelgisgæzlunnar:			
Tjón	kr.	2 001 748.38
÷ hluti endurtryggjenda	—	2 000 079.42
			<hr/>
		Kr.	1 668.96
Yfirfært til næsta árs til			
vara fyrir tjónum	kr.	315 000.00
÷ hluti endurtr.	—	311 850.00
			<hr/>
			3 150.00
			<hr/>
			4 818.96
III. Togaratryggingar:			
Tjón	kr.	16 473.60
Áætlað óuppgerð	—	11 000.00
			<hr/>
			27 473.60
Umboðslaun		28 353.23
IV. Rekstrarkostnaður:			
Rekstrarkostnaður	kr.	6 267 423.12
÷ hluti Bráðafúadeildar	—	1 704 355.58
			<hr/>
			4 563 067.54
V. Umboðslaun til Bataábyrgðarfélaga			
			— 3 895 436.03
VI. Vaxtagjöld			
			— 1 456 706.54
VII. Afskriftir:			
Lágmúli 9	10% af	3 000 000.00	kr. 300 000.00
Innr., Lágmúli 9	20% —	1 606 318.02	— 321 263.60
Skrifstofuáhöld	12% —	963 554.98	— 115 626.60
Björgunaráhöld	12% —	331 269.14	— 39 752.30
Bifreið, eftirst. af	20% —	283 664.00	— 28 366.40
			<hr/>
			805 008.90
VIII. Tekjuafgangur			
			— 198 271.83
			<hr/>
		Kr.	34 688 097.81

T e k j u r :

I. Vélbátaflotinn:			
1. Yfirfært frá f. á. til vara fyrir tjónum	kr. 23 431 900.00		
÷ hluti endurtryggjenda	— 17 817 245.00		
			Kr. 5 614 655.00
2. Iðgjöld	kr. 83 212 569.61		
÷ hluti endurtr.	— 62 888 369.68		
			kr. 20 324 199.93
			Kr. 25 938 854.93
3. Yfirfært til vara fyrir iðgjaldaafslætti	kr. 5 000 000.00		
÷ hluti endurtr.	— 3 750 000.00		
			— 1 250 000.00
4. Umboðslaun			kr. 24 688 854.93
			— 8 910 457.96
II. Skip landhelgisgæzlunnar:			
1. Yfirfært frá f. á. til vara fyrir tjónum	kr. 1 805 940.00		
÷ hluti endurtryggjenda	— 1 771 029.00		
			Kr. 34 911.00
2. Iðgjöld	kr. 3 788 846.02		
÷ hluti endurtr.	— 3 638 419.28		
			— 150 426.74
3. Umboðslaun			— 185 337.74
			— 575 847.87
III. Iðgjöld togaratrygginga			— 161 139.66
IV. Vaxtatekjur			— 166 459.65
			Kr. 34 688 097.81

Efnahagsreikningur hinn 31. desember 1968.

E i g n i r :

I. Sjóður	kr. 128 533.89		
Innistæður í hlaupareikningum	— 1 617 151.29		
Innistæður í sparisjóðsbókum	— 2 504 037.69		
			kr. 4 249 722.87
II. Útistandandi skuldir			— 83 025 643.92
III. Verðbréfaeign	kr. 215 000.00		
Víxlaeign	— 3 927 334.00		
Hlutabréf í Björgunarfélaginu h.f.	— 230 000.00		
Hlutabréf í Verzlanasambandinu h.f.	— 10 000.00		
			— 4 382 334.00
IV. Lág múli 9	kr. 3 000 000.00		
Lág múli 9, innréttingar	— 1 606 318.02		
			Kr. 4 606 318.02
÷ Fyrning 1968	— 621 263.60		
			— 3 985 054.42

Skrifstofuáhöld	kr.	963 554.98	
÷ Fyrning til 31. des. 1968	—	600 819.94	
			kr. 362 735.04
Björgunaráhöld	kr.	331 269.14	
÷ Fyrning til 31. des. 1968	—	71 632.35	
			— 259 636.79
Bifreið R-331	kr.	283 664.00	
÷ Fyrning til 31. des. 1968	—	255 297.60	
			— 28 366.40
			Kr. 96 293 493.44
Skuldir :			
I. Stofnfé rikissjóðs	kr.	2 000 000.00	
II. Skuldheimtumenn	—	51 096 388.82	
III. Ógreiddur launaskattur	—	33 047.00	
Ógreiddur söluskattur	—	52 816.50	
IV. Til vara fyrir tjónum og iðgjaldaafslætti:			
Vélbátaflotinn fyrir tjónum	kr.	31 808 366.00	
Vélbátaflotinn fyrir iðgjöldum	—	5 000 000.00	
Skip Landhelgisg. fyrir tjónum	—	315 000.00	
Vegna togaratrygg. fyrir tjónum	—	11 000.00	
			Kr. 37 134 366.00
÷ hluti endurtryggjenda	—	28 015 893.00	
			— 9 118 473.00
V. Höfuðstóll 31. des. 1967	kr.	33 804 496.29	
Tekjuafgangur 1968	—	198 271.83	
			Kr. 34 002 768.12
Hlutabr. í Verzlanasamb. umfr. nafnverð ..	—	10 000.00	
			— 33 992 768.12
			Kr. 96 293 493.44

Páll Sigurðsson.

Framanskráður rekstrar- og efnahagsreikningur fyrir árið 1968 er saminn eftir bókum stofnunarinnar, sem við höfum endurskoðað.

Sjóðseign, sparissjóðs- og hlaupareikningsinnistæður og verðbréfaeign hafa verið sannreyndar.

Reykjavík, 23. júlí 1969.

Endurskoðunarskrifstofa Björns E. Árnasonar.

Árni Björnsson.

REIKNINGUR

Samábyrgðar Íslands á fiskiskipum fyrir árið 1968.
(Bráðafúadeild).

Rekstrarreikningur frá 1. janúar til 31. desember 1968.

G j ö l d :		
Uppgerð tjón á árinu	kr. 22 659 194.46	
Uppbætur á tjón 1965	— 149 443.81	
	Kr. 22 808 638.27	
Yfirfært til næsta árs til vara fyrir óuppgerðum tjónum	— 27 962 989.00	
	Kr. 50 771 627.27	
Yfirfært frá f. á. til vara fyrir tjónum	— 30 352 322.99	
	kr. 20 419 304.28	
Rekstrarkostnaður	kr. 1 682 400.90	
Kostnaður við fúarannsóknir	— 138 604.07	
Aðstöðugjald	— 450 000.00	
	— 2 271 004.97	
Vaxtagjöld	— 578 007.99	
Afskr. af skrifstofuáhöldum 12% af 110 580.30 ..	kr. 13 269.64	
Afskr. af rakaeyðingartækjum 12% af 480 832.17	— 57 699.86	
	— 70 969.50	
Hreinar tekjur	— 19 646 584.10	
	Kr. 42 985 870.84	
T e k j u r :		
Iðgjöld	kr. 42 887 579.48	
Vaxtatekjur	— 87 961.36	
Tekjur af sölu fúavarnarefnis	— 10 330.00	
	Kr. 42 985 870.84	

Efnahagsreikningur hinn 31. desember 1968.

E i g n i r :		
Sjóður	kr. 15 802.36	
Innstæða hlr. Verzlunarb. Íslands	— 6 048 077.11	
Innstæða hlr. Landsb. Íslands	— 20 274.97	
Innstæða Sp. Verzlunarb. Íslands	— 34 566.53	
	kr. 6 118 720.97	
Verðbréf	— 507 010.50	
Víxlaeign	— 150 519.99	
Fyrirfram greiddur söluskattur	— 159 788.81	
Útistandandi skuldir	— 57 542 461.11	
Fúavarnarefni	— 96 500.00	
Eign í m/b Reyni	— 82 454.59	

Skrifstofuáhöld	kr. 110 580.30		
÷ Fyrning til 31. des. 1968	— 74 978.32		
		kr.	35 601.98
Rakaeyðingartæki	kr. 480 832.17		
÷ Fyrning til 31. des. 1968	— 121 135.62		
		—	359 696.55
		Kr.	65 052 754.50
Skuldir :			
Skuldheimtumenn	kr. 27 822 972.57		
Ógreitt af uppgerðum tjónum	— 3 002 351.30		
Yfirfært til næsta árs til vara fyrir óuppgerðum tjónum	kr. 27 962 989.00		
Greitt upp í uppgerð tjón	— 8 611 424.95		
		—	19 351 564.05
Höfuðstóll:			
Tekjuafgangur 1968	kr. 19 646 584.10		
Skuldir umfram eignir 31. des. 1967	— 4 770 717.52		
		—	14 875 866.58
		Kr.	65 052 754.50

Páll Sigurðsson.

Framanskráður rekstrar- og efnahagsreikningur hinn 31. des. 1968 er saminn eftir bókum deildarinnar, sem við höfum endurskoðað.

Sjóðseign og bankainnstæður hafa verið sannreyndar.

Reykjavík, 23. júlí 1969.

Endurskoðunarskrifstofa Björns E. Árnasonar.

Árni Björnsson.

Nr. 285.

REIKNINGAR TRYGGINGASTOFNUNAR RÍKISINS

Rekstrarreikningur Lífeyristrygginga árið 1968.

Gjöld :

I. Bætur:			
1. Ellilífeyrir	kr. 574 324 130.00		
2. Örorculífeyrir	— 142 089 085.00		
3. Örorcustyrkur	— 21 229 348.50		
4. Makabætur	— 1 399 737.00		
5. Fjölskyldubætur	— 283 095 317.00		
6. Barnalífeyrir	— 39 130 261.00		
7. Meðlög	— 85 985 687.00		
8. Mæðralaun	— 36 575 841.00		
9. Fæðingarstyrkur	— 32 124 756.00		
10. Ekkjubætur og lífeyrir	— 23 673 240.00		
11. Sjúkrasamlagsiðgjöld lífeyrisþega	— 31 700 147.25		
		kr.	1 271 327 549.75

II. Til Öryrkjabandalags Íslands	kr.	125 000.00	
III. Kostnaður	—	21 473 203.84	
IV. Vextir til sérstakra sjóða:			
1. Til ellistyrktarsjóða	kr.	623 466.79	
2. Til vörslufjár Sjúkrasamlags Rvíkur	—	103 798.48	
3. Til stofnkostnaðarsjóðs	—	979 386.26	
4. Til varasjóðs	—	5 456 470.56	
			— 7 163 122.09
V. Tillag til varasjóðs	—	23 543 314.00	
1. Framlag sveitarsjóða	kr.	175 100 000.00	
Útgjaldahluti	—	165 170 469.71	
			— 9 929 530.29
2. Framlag ríkissjóðs	kr.	636 300 000.00	
Útgjaldahluti	—	613 436 256.41	
			— 22 863 743.59
3. Iðgjöld hinna tryggðu	kr.	316 705 203.74	
Útgjaldahluti	—	293 636 390.59	
			— 23 068 813.15
4. Iðgjöld atvinnurekenda	kr.	137 208 972.51	
Útgjaldahluti	—	128 465 920.88	
			— 8 743 051.63
			Kr. 1 388 237 328.34
T e k j u r :			
I. Framlag ríkissjóðs skv. 23. gr.	kr.	636 300 000.00	
II. Iðgjöld hinna tryggðu skv. 26. gr. ..	kr.	326 639 579.48	
Til afskriftasjóðs	—	16 331 979.00	
			kr. 310 307 600.48
Úr afskriftasjóði 1964	—	6 397 603.26	
			— 316 705 203.74
III. Framlög bæjar- og sveitarfélaga	—	175 100 000.00	
IV. Iðgjöld atvinnurekenda skv. 28. gr. ..	kr.	140 232 364.04	
Til afskriftasjóðs	—	7 011 618.00	
			kr. 133 220 746.04
Úr afskriftasjóði 1964	—	3 988 226.47	
			— 137 208 972.51
V. Framlag sveitarsjóðs til lífeyrisuppbóta	—	18 726 568.00	
VI. Endurkræfur lífeyrir:			
1. Meðlög skv. bótaskrá	kr.	85 985 687.00	
2. Frá slysatryggingu	—	11 047 775.00	
			— 97 033 462.00
VII. Vextir	—	7 163 122.09	
			Kr. 1 388 237 328.34

Reykjavík, 1. júlí 1969.

TRYGGINGASTOFNUN RÍKISINS

Sverrir Þorbjörnsson.

Þórhallur Hermannsson.

Efnahagsreikningur Lífeyristrygginga 31. desember 1968.

Eignir :

I. Innstæða í Söfnunarsjóði	kr.	1 464 444.00
II. Ýmsir skuldunautar:		
1. Ríkissjóður	kr.	5 869 691.00
2. Ógreitt vegna uppgjörs lífeyrissjóða —		1 583 386.34
3. Annað	—	104 699.00
		<hr/>
		7 557 776.34
III. Ógreiddir vextir	—	2 983 947.87
IV. Verðbréf	—	50 261 132.47
V. Fasteign	—	5 411 375.00
VI. Áhöld og húsbúnaður	—	400 000.00
VII. Umboðs- og innheimtumenn:		
1. Sjóður og bankainnst. við reikningsl.	kr.	151 021 633.27
2. Óinnheimt iðgjöld	—	170 881 558.81
3. Óinnheimt meðlög	—	70 850 897.95
4. Skuldir bæjar- og sveitarfélaga	—	109 671 577.45
5. Annað	—	18 963 131.38
		<hr/>
		521 388 798.86
		<hr/>
	Kr.	589 467 474.54

Skuldir :

I. Sjóðsskuld	kr.	96 216 241.91
II. Ýmsir skuldheimtumenn:		
1. Ógreiddur kostnaður	kr.	581 205.47
2. Annað	—	976 955.82
		<hr/>
		1 558 161.29
III. Afskriftasjóður	—	69 012 832.91
IV. Afskrift fasteignar	—	416 905.00
V. Stofnkostnaðarsjóður	—	14 970 618.51
VI. Vörzlufé:		
1. Ellistyrktarsjóðir	kr.	7 420 273.46
2. Vegna Sjúkrasamlags Reykjavíkur ...	—	1 401 280.09
3. Vegna örorkubóta	—	4 444 209.49
		<hr/>
		13 265 763.04
VII. Umboðs- og innheimtumenn:		
1. Ógreiddar bætur	kr.	15 626 173.00
2. Inneignir sveitarfélaga	—	5 105 518.39
3. Ógreiddur kostnaður og umboðslaun .	—	1 806 766.52
4. Annað	—	128 266.27
		<hr/>
		22 666 724.18
VIII. Varasjóður:		
1. Frá fyrra ári	kr.	247 645 344.00
2. Vextir á árinu	—	5 456 470.56
3. Tillag á árinu	—	23 543 314.00
		<hr/>
		276 645 128.56

IX. Til næsta árs:

1. Framlag sveitarsjóða:			
Inneign frá fyrra ári	kr. 7 210 386.60		
Tekjuafgangur 1968	— 9 929 530.29		
			kr. 17 139 916.89
2. Framlag ríkissjóðs:			
Inneign frá fyrra ári	— 22 899 573.88		
Tekjuafgangur 1968	— 22 863 743.59		
			— 45 763 317.47
3. Iðgjöld hinna tryggðu:			
Skuld frá fyrra ári	—		
Tekjuafgangur 1968	kr. 23 068 813.15		
			— 23 068 813.15
4. Iðgjöld atvinnurekenda:			
Skuld frá fyrra ári	—		
Tekjuafgangur 1968	kr. 8 743 051.63		
			— 8 743 051.63
			Kr. 589 467 474.54

Reykjavík, 1. júlí 1969.

TRYGGINGASTOFNUN RÍKISINS

Sverrir Þorbjörnsson.

Þórhallur Hermannsson.

Rekstrarreikningur Sjúkratrygginga árið 1968.

G j ö l d :

I. Sjúkratryggingadeild:			
1. Langlegusjúklingar	kr. 163 548 194.40		
2. Gervilimir, sjúkraþjálfun o. fl.	— 7 380 135.92		
3. Opinberar rannsóknarstofur	— 1 442 502.00		
4. Til sjúkraflutninga og læknisvitjana ..	— 837 052.53		
5. Sjúkrakostn. vegna erl. samninga	— 74 668.65		
6. Utanferðir sjúklinga	— 1 116 000.00		
7. Kostnaður	— 3 000 000.00		
8. Tillag til varasjóðs	— 3 542 971.00		
			Kr. 180 941 524.50
9. Frá dregst: framlag á fjárlögum til utanferða	— 250 000.00		
			kr. 180 691 524.50
II. Greitt ríkissjóðsframlag til sjúkrasamlaga	— 182 034 499.34		
III. Vextir til varasjóðs	— 1 259 387.81		
			Kr. 363 985.411.65

Tekjur :

I. Framlag 55. gr. til sjúkratrygginga, 170% af iðgjöldum sjúkrasamlaga:		
1. Greitt sjúkrasamlögum	kr. 182 034 499.34	
2. Til sjúkratryggingadeildar	— 161 808 443.84	
		kr. 343 842 943.18
II. Vextir	—	1 259 387.81
III. Mismunur	—	18 883 080.66
		<hr/>
		Kr. 363 985 411.65

Reykjavík, 1. júlí 1969.

TRYGGINGASTOFNUN RÍKISINS

Sverrir Þorbjörnsson.

*Þórhallur Hermannsson.***Efnahagsreikningur Sjúkratrygginga 31. desember 1968****Eignir :**

I. Sjóður	kr. 691 360.63	
II. Ríkissjóður	— 53 240 000.00	
III. Ógreiddir vextir	— 974 590.32	
IV. Verðbréf	— 14 960 956.92	
V. Til næsta árs:		
Sjúkratryggingadeild, hluti framl. 55. gr.	kr. 161 808 443.84	
— útgjöld	— 180 691 524.50	
		— 18 883 080.66
VI. Til næsta árs:		
Ríkissjóður, inneign frá fyrra ári	kr. 3 261 904.02	
— skv. fjárlögum 1968	— 333 440 000.00	
		<hr/>
	Kr. 336 701 904.02	
— framlag 55. gr.	— 343 842 943.18	
		— 7 141 039.16
		<hr/>
		Kr. 95 891.027.69

Skuldir :

I. Sjúkrasamlög	kr. 52 361 345.79	
II. Ógreitt um áramót	— 21 568 919.00	
III. Varasjóður 1. janúar	kr. 17 158 404.09	
Vextir á árinu	— 1 259 387.81	
Tillag 1968	— 3 542 971.00	
		— 21 960 762.90
		<hr/>
		Kr. 95 891.027.69

Reykjavík, 1. júlí 1969.

TRYGGINGASTOFNUN RÍKISINS

Sverrir Þorbjörnsson.

Þórhallur Hermannsson.

Rekstrarreikningur Slysatrygginga árið 1968.

G j ö l d :

I. Bætur Slysatrygginga:		
1. Dánarbætur	kr. 21 603 431.24	
2. Öror kubætur	— 14 086 612.24	
3. Dagpeningar	— 13 583 987.80	
4. Kaup og aflahlutur lögskráðra sjó- manna	— 1 332 897.48	
5. Sjúkrakostnaður	— 5 788 666.39	
	kr. 56 395 595.15	
II. Styrkur til slysavarnastarfsemi	— 85 000.00	
III. Bætur frjálsra slysatrygginga	— 2 210 629.30	
IV. Iðgjaldahluti endurtryggjenda	— 1 674 421.70	
V. Kostnaður	— 4 911 343.00	
VI. Vextir:		
1. Til höfuðstóls lífeyris	kr. 5 078 317.01	
2. Til varasjóðs frjálsra slysatrygginga ..	— 543 356.90	
3. Til varasjóðs skyldutrygginga	— 4 912 791.32	
	— 10 534 465.23	
VII. Tekjuafgangur frjálsra slysatrygginga	— 444 872.31	
	Kr. 76 256 326.69	

T e k j u r :

I. Iðgjöld samkvæmt 40. gr.	kr. 42 258 309.09	
Til afskriftasjóðs	— 2 112 915.45	
	kr. 40 145 393.64	
Úr afskriftasjóði 1964	— 1 685 872.98	
	kr. 41 831 266.62	
II. Iðgjöld frjálsra slysatrygginga	— 1 764 268.65	
III. Þóknun og umboðslaun frjálsra slysatrygginga	— 441 120.16	
IV. Tíðnahluti endurtryggjenda	— 2 124 534.50	
V. Vextir	— 10 534 465.23	
VI. Tekjuhalli slystatrygginga	— 19 560 671.53	
	Kr. 76 256 326.69	

Reykjavík, 1. júlí 1969.

TRYGGINGASTOFNUN RÍKISINS

Sverrir Þorbjörnsson.

Þórhallur Hermannsson.

Efnahagsreikningur Slysatrygginga 31. desember 1968.

Eignir :

I. Sjóður	kr. 74 659 133.82
II. Ýmsir skuldunautar:	
1. Önnheimt iðgjöld skyldutrygginga ..	kr. 14 083 899.50
2. Önnheimt iðgjöld frjálsra slysattrygginga	— 137 677.20
3. Endurtryggjendur	— 2 051 300.04
	— 16 272 876.74
III. Ógreiddir vextir	— 4 323 684.18
IV. Verðbréf	— 72 225 251.42
V. Áhættufé í íslenskri endurtryggingu	— 60 000.00
	<hr/>
	Kr. 167 540 946.16

Skuldir :

I. Ýmsir skuldheimtumenn:	
1. Ýmislegt greitt eftir áramót	kr. 309 308.00
2. Ógreiddur söluskattur	— 47 514.88
	<hr/>
	kr. 356 822.88
II. Ógreiddar bætur:	
1. Skyldutryggingar	kr. 20 114 192.64
2. Frjálsar slysattryggingar	— 1 695 000.00
	<hr/>
	— 21 809 192.64
III. Ógreitt áhættufé í íslenskri endurtryggingu	— 60 000.00
IV. Iðgjaldavarasjóður frjálsra slysattrygginga	— 42 828.00
V. Afskriftasjóður	— 7 894 251.97
VI. Höfuðstólsandvirði slysalífeyris	— 82 219 730.84
VII. Varasjóður frjálsra slysattrygginga:	
1. Frá fyrra ári	kr. 7 762 241.48
2. Vextir	— 543 356.90
3. Tekjuafgangur	— 444 872.31
	<hr/>
	— 8 750 470.69
VIII. Varasjóður skyldutrygginga:	
1. Frá fyrra ári	kr. 61 055 529.35
2. Vextir	— 4 912 791.32
	<hr/>
	Kr. 65 968 320.67
3. Tekjuhalli	— 19 560 671.53
	<hr/>
	— 46 407 649.14
	<hr/>
	Kr. 167 540 946.16

Reykjavík, 1. júlí 1969.

TRYGGINGASTOFNUN RÍKISINS

Sverrir Þorbjörnsson.

Þórhallur Hermannsson.

Rekstrarreikningur Byggingarsjóðs aldraðs fólks árið 1968.**Gjöld :**

I. Tekjur umfram gjöld ¹⁾	kr. 2 414 488.68
	<hr/>
	Kr. 2 414 488.68

Tekjur :

I. Frá happdrætti Dvalarheimilis aldraðra sjómanna skv. skilagreini happdrættisins: 40% af ágóða 1. maí 1967—30. apríl 1968 ²⁾	kr. 1 976 585.68
II. Vextir frá Tryggingastofnun ríkisins	— 437 903.00
	<hr/>
	Kr. 2 414 488.68

Reykjavík, 1. júlí 1969.

TRYGGINGASTOFNUN RÍKISINS

Sverrir Þorbjörnsson.

*Þórhallur Hermannsson.***Efnahagsreikningur Byggingarsjóðs aldraðs fólks 31. desember 1968.****Eignir :**

I. Sjóður	kr. 6 314 462.72
II. Inneign hjá happdrætti Dvalarheimilis aldraðra sjómanna samkvæmt skilagreini	— 3 486 173.30
	<hr/>
	Kr. 9 800 636.02

Skuldir :

I. Höfuðstóll:	
1. Frá fyrra ári	kr. 7 386 147.34
2. Viðbót á árinu	— 2 414 488.68
	<hr/>
	kr. 9 800 636.02
	<hr/>
	Kr. 9 800 636.02

Reykjavík, 1. júlí 1969.

TRYGGINGASTOFNUN RÍKISINS

Sverrir Þorbjörnsson.

Þórhallur Hermannsson.

1) Sjóðnum er enginn kostnaður reiknaður.

2) Ekki er áætlað fyrir tekjum sjóðsins frá happdrætti D.A.S. tímabilið 1. maí til 31. des. 1968.

Rekstrarreikningur Erfðafjárssjóðs árið 1968.**Gjöld:**

I. Styrkir:	
Til Styrktarfélags lamaðra og fatlaðra	kr. 1 000 000.00
Til Sjálfsbjargar, Akureyri	— 170 000.00
Til Blindravinnustofnunar, Reykjavík	— 250 000.00
	<hr/>
	kr. 1 420 000.00
II. Tekjur umfram gjöld	— 8 909 655.70
	<hr/>
	Kr. 10 329 655.70

Tekjur:

I. Erfðafjárskattur	kr. 6 802 592.48
II. Vextir	— 3 527 063.22
	<hr/>
	Kr. 10 329 655.70

Reykjavík, 1. júlí 1969.

TRYGGINGASTOFNUN RÍKISINS

Sverrir Þorbjörnsson.Þórhallur Hermannsson.**Efnahagsreikningur Erfðafjárssjóðs 31. desember 1968.****Eignir:**

I. Sjóður	kr. 21 073 477.65
II. Erfðafjárskattur ógreiddur	— 6 802 592.48
III. Ógreiddir vextir	— 2 092 511.00
VI. Verðbréf	— 30 598 466.44
	<hr/>
	Kr. 60 567 047.57

Skuldir:

I. Höfuðstóll:	
1. Frá fyrra ári	kr. 51 657 391.87
2. Viðbót á árinu	— 8 909 655.70
	<hr/>
	kr. 60 567 047.57
	<hr/>
	Kr. 60 567 047.57

Reykjavík, 1. júlí 1969.

TRYGGINGASTOFNUN RÍKISINS

Sverrir Þorbjörnsson.Þórhallur Hermannsson.

Rekstrarreikningur Lífeyrissjóðs barnakennara árið 1968.

Gjöld :

I. Lífeyrir	kr. 18 954 853.00
II. Endurgreidd iðgjöld	— 263 307.44
III. Kostnaður	— 622 000.00
IV. Tekjur umfram gjöld	— 12 421 208.53

Kr. 32 261 368.97

Tekjur :

I. Iðgjöld	kr. 13 776 394.20
II. Hluti ríkissjóðs af lífeyrishækkunum	— 10 233 178.78
III. Vextir	— 8 251 795.99

Kr. 32 261 368.97

Reykjavík, 1. júlí 1969.

TRYGGINGASTOFNUN RÍKISINS

Sverrir Þorbjörnsson.

Þórhallur Hermannsson.

Efnahagsreikningur Lífeyrissjóðs barnakennara 31. desember 1968.

Eignir :

I. Ógreiddir vextir	kr. 5 066 646.00
II. Verðbréf	— 109 581 029.15

Kr. 114 647 675.15

Skuldir :

I. Sjóðsskuld	kr. 783 049.91
II. Ógreiddur lífeyrir	— 77 856.00
III. Viðskiptamenn	— 310 327.99
IV. Matskostnaður	— 21 380.00

V. Höfuðstóll:

1. Frá fyrra ári	kr. 101 033 852.72
2. Viðbót á árinu	— 12 421 208.53

— 113 455 061.25

Kr. 114 647 675.15

Reykjavík, 1. júlí 1969.

TRYGGINGASTOFNUN RÍKISINS

Sverrir Þorbjörnsson.

Þórhallur Hermannsson.

Rekstrarreikningur Lífeyrissjóðs starfsmanna ríkisins árið 1968.

Gjöld :

I. Lífeyrir	kr.	69 121 143.00
II. Endurgreidd iðgjöld	—	3 113 089.33
III. Kostnaður	—	2 028 000.00
IV. Lífeyrir skv. 18. gr. fjárlaga	—	9 843 028.00
V. Tekjur umfram gjöld	—	97 484 042.13

Kr. 181 589 302.46

Tekjur :

I. Iðgjöld	kr.	86 570 101.13
II. Endurgreiddar lífeyrishækkanir	—	33 920 789.70
III. Vextir	—	51 255 383.63
IV. Endurgreitt af ríkissjóði sbr. gjaldalið IV.	—	9 843 028.00

Kr. 181 589 302.46

Reykjavík, 1. júlí 1969.

TRYGGINGASTOFNUN RÍKISINS

Sverrir Þorbjörnsson.

Þórhallur Hermannsson.

Efnahagsreikningur Lífeyrissjóðs starfsmanna ríkisins 31. desember 1968.

Eignir :

I. Sjóður	kr.	11 980 291.48
II. Innstæða í Söfnunarsjóði	—	614 031.99
III. Innheimtumenn	—	13 651 474.77
IV. Ógreiddir vextir	—	37 015 291.00
V. Verðbréf	—	677 750 032.49

Kr. 741 011 121.73

Skuldir :

I. Ógreiddur lífeyrir og styrktarfé	kr.	755 335.00
II. Matskostnaður ógreiddur	—	208 416.00
III. Höfuðstóll:		
1. Frá fyrra ári	kr.	642 563 328.60
2. Viðbót á árinu	—	97 484 042.13

— 740 047 370.73

Kr. 741 011 121.73

Reykjavík, 1. júlí 1969.

TRYGGINGASTOFNUN RÍKISINS

Sverrir Þorbjörnsson.

Þórhallur Hermannsson.

**Rekstrarreikningur Lífeyrissjóðs starfsmanna ríkisins árið 1968.
Alþingismannadeild.**

Gjöld :

I. Lífeyrir	kr. 4 733 091.00
II. Endurgreidd iðgjöld	— 4 468.70
III. Tekjur umfram gjöld	— 1 624 180.64
	<hr/>
	Kr. 6 361 740.34

Tekjur :

I. Iðgjöld	kr. 1 187 087.00
II. Vextir	— 441 562.34
III. Endurgreiddur lífeyrir	— 4 733 091.00
	<hr/>
	Kr. 6 361 740.34

Reykjavík, 1. júlí 1969.

TRYGGINGASTOFNUN RÍKISINS

Sverrir Þorbjörnsson.

Þórhallur Hermannsson.

**Efnahagsreikningur Lífeyrissjóðs starfsmanna ríkisins 31. desember 1968.
Alþingismannadeild.**

Eignir :

I. Inneign hjá ríkissjóði	kr. 1 330 933.00
II. Ógreiddir vextir	— 312 443.00
III. Verðbréf	— 6 305 424.32
	<hr/>
	Kr. 7 948 800.32

Skuldir :

I. Sjóðsskuld	kr. 3 808 987.27
II. Ógreiddur lífeyrir	— 111.524.00
III. Höfuðstóll:	
1. Frá fyrra ári	kr. 2 404 108.41
2. Viðbót á árinu	— 1 624 180.64
	<hr/>
	— 4 028 289.05
	<hr/>
	Kr. 7 948 800.32

Reykjavík, 1. júlí 1969.

TRYGGINGASTOFNUN RÍKISINS

Sverrir Þorbjörnsson.

Þórhallur Hermannsson.

Rekstrarreikningur Lífeyrissjóðs ljósmæðra árið 1968.

Gjöld :

I. Lífeyrir	kr. 618 086.00
II. Kostnaður	— 22 000.00
III. Tekjur umfram gjöld	— 178 576.36
	<hr/>
	Kr. 818 662.36

Tekjur :

I. Iðgjöld	kr. 99 425.79
II. Tillag ríkissjóðs 1968	— 23 500.00
III. Endurgreiddar lífeyrishækkanir	— 585 406.80
IV. Vextir	— 110 329.77
	<hr/>
	Kr. 818 662.36

Reykjavík, 1. júlí 1969.

TRYGGINGASTOFNUN RÍKISINS

Sverrir Þorbjörnsson.

Þórhallur Hermannsson.

Efnahagsreikningur Lífeyrissjóðs ljósmæðra 31. desember 1968.

Eignir :

I. Sjóður	kr. 260 627.18
II. Innheimtumenn	— 76 039.15
III. Ógreiddir vextir	— 75 095.00
IV. Verðbréf	— 1 138 999.98
	<hr/>
	Kr. 1 550 761.31

Skuldir :

I. Ógreiddur lífeyrir	kr. 68 065.00
II. Höfuðstóll:	
1. Frá fyrra ári	kr. 1 304 119.95
2. Viðbót á árinu	— 178 576.36
	<hr/>
	— 1 482 696.31
	<hr/>
	Kr. 1 550 761.31

Reykjavík, 1. júlí 1969.

TRYGGINGASTOFNUN RÍKISINS

Sverrir Þorbjörnsson.

Þórhallur Hermannsson.

Rekstrarreikningur Lífeyrissjóðs hjúkrunarkvenna árið 1968.

G j ö l d :

I. Lífeyrir	kr. 4 140 900.00
II. Kostnaður	— 82 000.00
III. Endurgreidd iðgjöld	— 96 620.45
IV. Tekjur umfram gjöld	— 5 208 844.94
	<hr/>
	Kr. 9 528 365.39

T e k j u r :

I. Iðgjöld	kr. 5 568 137.29
II. Vextir	— 1 571 772.40
III. Endurgreiddar lífeyrishækkningar	— 2 388 455.70
	<hr/>
	Kr. 9 528 365.39

Reykjavík, 1. júlí 1969.

TRYGGINGASTOFNUN RÍKISINS

Sverrir Þorbjörnsson.

Þórhallur Hermannsson.

Efnahagsreikningur Lífeyrissjóðs hjúkrunarkvenna 31. desember 1968.

E i g n i r :

I. Sjóður	kr. 4 720 845.95
II. Viðskiptamenn:	
1. Skuld vegna lífeyris	kr. 2 099 141.63
2. Annað	— 3 529 331.41
	<hr/>
	— 5 628 473.04
III. Ógreiddir vextir	— 936 998.00
IV. Verðbréf	— 19 473 695.15
	<hr/>
	Kr. 30 760 012.14

S k u l d i r :

I. Ógreiddur lífeyrir	kr. 13 218.00
II. Ógreiddur matskostnaður	— 12 640.00
III. Höfuðstólsreikningur:	
1. Frá fyrra ári	kr. 25 525 309.20
2. Viðbót á árinu	— 5 208 844.94
	<hr/>
	— 30 734 154.14
	<hr/>
	Kr. 30 760 012.14

Reykjavík, 1. júlí 1969.

TRYGGINGASTOFNUN RÍKISINS

Sverrir Þorbjörnsson.

Þórhallur Hermannsson.

Rekstrarreikningur Atvinnuleysistryggingasjóðs árið 1968.

Gjöld :

I. Bætur:		
1. Dagpeningar	kr. 25 119 386.17	
2. Dagpeningar vegna barna	— 1 780 304.55	
	kr. 26 899 690.72	
II. Kostnaður:		
1. Til aðalskrifstofu	kr. 1 548 000.00	
2. Annað	— 1 229 503.04	
	— 2 777 503.04	
III. Til Kjararannsóknarnefndar	— 1 500 000.00	
IV. Til afskriftasjóðs iðgjalda	— 2 110 028.00	
V. Tekjur umfram gjöld	— 219 023 322.40	
	Kr. 252 310 544.16	

T e k j u r :

I. Iðgjöld atvinnurekenda skv. 5. gr.		kr. 42 204 703.03	
Ranglega álagt frá fyrri árum	— 4 152.30		
	kr. 42 200 550.73		
II. Framlag sveitarfélaga skv. 11. gr.:			
1. Vegna vinnu 1967	kr. 75 754 698.06		
2. Vegna sjómanna 1968	— 4 323 201.70		
	— 42 200 550.73		
III. Framlag rikissjóðs skv. 12. gr.:			
1. Vegna vinnu 1967	kr. 75 754 698.06		
2. Vegna sjómanna 1968	— 8 646 403.40		
	— 84 401 101.46		
IV. Vextir	— 82 512 995.82		
V. Frá afskriftasjóði 1964	— 995 345.42		
	Kr. 252 310 544.16		

Reykjavík, 1. júlí 1969.

TRYGGINGASTOFNUN RÍKISINS

Sverrir Þorbjörnsson.

Þórhallur Hermannsson.

Efnahagsreikningur Atvinnuleysisstryggingasjóðs 31. desember 1968.

Eignir :

I. Sjóður		kr.	284 013 674.84
II. Innheimtumenn:			
1. Óinnheimt iðgjöld samkvæmt 5. gr. ...	kr.	22 185 016.85	
2. Óinnheimt framlag sveitarfélaga	—	41 308 118.78	
3. Óinnheimt framlag sveitarfélaga vegna iðgjalda sjómanna 1968	—	4 206 906.70	
4. Óinnheimt vegna ótiltekinna sveitarfélaga	—	12 572 702.99	
5. Innheimt við reikningsskil	—	21 727 702.54	
			— 102 000 447.86
III. Ógreiddir vextir	—	48 331 310.00	
IV. Verðbréf	—	869 350 652.59	
V. Verðbréf samkvæmt 3. gr. laga nr. 28/1966	—	37 999 940.01	
			<hr/> Kr. 1 341 696 025.30

Skuldir :

I. Ógreiddur kostnaður:			
1. Innheimtulaun umboðsmanna o. fl. .	kr.	153 075.13	
2. Ógreiddar bætur	—	617 010.00	
3. Annað	—	26 180.00	
			kr. 796 265.13
II. Inneign ríkissjóðs vegna framlags	—		323 287.64
III. Afskriftasjóður:			
1. Frá fyrra ári	kr.	4 986 483.65	
2. Óinnheimtanleg iðgjöld 1968	—	152 276.16	
3. Afskrift 1964	—	995 345.42	
			— 5 948 890.07
Mismunur	kr.	3 838 862.07	
4. Viðbót á árinu	—	2 110 028.00	
			— 1 334 627 582.46
IV. Höfuðstóll:			
1. Frá fyrra ári	kr.	1 115 604 260.06	
2. Viðbót á árinu	—	219 023 322.40	
			<hr/> Kr. 1 341 696 025.30

Reykjavík, 1. júlí 1969.

TRYGGINGASTOFNUN RÍKISINS

Sverrir Þorbjörnsson.

Dórhallur Hermannsson.

Atvinnuleysisstryggingarsjóður 1968.

	Iðgjöld at- vinnurekenda	Niðurf. iðgjöld	Óinnheimtl. iðgjöld	Framl. sveit- artélagi	Framl. sveitar- fél. v/sjóm. '68	Kostnaður	Innheimtu- laun 1968	Greiddir dagpen.	Greiddir barnadagpen.	Vextir	Gr. 1968 til T.r. netto
Gullbringusýsla				1 239 543.00				189 861.28	11 046.40		
Kjósarsýsla			97 478.00	200 083.00			8 349.30	393 815.00	24 115.00		3 791 231.39
Hafnarfjörður	3 462 716.10			1 465 640.00	557 450.10		6 388.40	400 313.50	26 106.00		÷ 3 312.53
Akranes	982 658.50			824 429.00	158 229.50		1 033.66	61 147.50	5 549.06		491 753.90
Mýrasýsla	343 277.20		433.00	331 780.00	11 497.20		2 756.97	1 127 250.00	124 595.00		2 179 965.91
Snæf. og Hnappadalss.	689 757.30		118.30	472 938.00	216 819.30			328 671.00	36 423.00		0
V.-Bæðastrandarsýsla	343 105.80			272 859.00	70 246.80	11 129.50	421.20	576 079.00	67 388.00		1 218 179.61
V.-Ísafjarðarsýsla	318 667.30		1 817.00	246 247.00	72 420.30		3 325.50				
Ísafjörður	609 036.50	1 077.30		512 858.00	95 101.20			130 764.00	13 319.00		
N.-Ísafjarðarsýsla	140 659.00		2 138.00	101 866.00	38 793.00		1 877.70	160 075.00	17 795.00	113 864.59	÷ 1 539.23
Bolungarvík	227 236.00			177 247.00	49 989.00	10 029.90	221.70	73 095.00	9 175.00		0
Strandarsýsla	73 024.90			62 995.00	10 029.90		1 967.60	552 892.37	37 354.89		÷ 100 796.27
V.-Húnavatnssýsla	74 893.00			74 893.00			2 182.40	975 356.00	52 773.00	4 840.86	÷ 1 351 286.02
A.-Húnavatnssýsla	224 622.00		1 385.86	207 195.00	17 427.00			841 690.00	36 198.00	5 403.66	
Sauðárkrúkur	274 581.90			255 507.00	19 074.90	18 500.00		3 526 605.00	168 435.00		÷ 2 650 000.00
Skagafjarðarsýsla	37 324.30		4 264.00	436 734.00	75 096.60	85 000.00	3 282.93	3 526 605.00	30 577.00		÷ 300 758.49
Siglufjörður	511 830.60		834.00	109 243.00	60 381.00	14 366.18	1 232.80	644 318.00	28 600.00	141 273.94	4 000 375.41
Ólafsfjörður	169 624.00		130.00	1 936 242.00	168 686.70	84 000.00	8 717.30	2 333 282.00	169 006.00	28 701.33	÷ 673 404.94
Akureyri	2 104 928.70		546.00	1 62 946.00	41 828.20	33 600.00	3 395.90	481 030.00	26 430.00	19 259.60	
Eyjafljóarsýsla	204 774.20			415 210.50	74 813.00	12 000.00		1 635 551.00	190 169.00	6 016.00	
Húsavík	490 023.50			293 984.00		43 645.00		1 254 640.00	126 045.00		÷ 1 023 335.85
N.-Þingeyjasýsla	145 446.80		9 126.00	121 046.00	24 400.80	353.00	2 076.00	382 045.00	22 800.00		711 488.59
N.-Múlasýsla	293 984.00		12 285.00	343 170.00	19 927.20			2 875.00	2 875.00		1 330 081.25
Seyðisfjörður	363 097.20		2 554.00	309 563.00	103 350.00		1 685.68	155 532.00	8 286.00		÷ 1 435.55
Neskaupstaður	412 913.00			687 907.00	117 002.10		3 261.00			154 635.00	
S.-Múlasýsla	804 909.10			113 812.00	41 482.00		2 243.00			66 852.32	
A.-Skattafellssýsla	155 294.00			99 676.00				626 245.00	20 995.00	152 096.61	1 875 509.32
V.-Skattafellssýsla	99 676.00			919 893.00	373 665.00		6 028.20			53 775.94	÷ 37 755.12
Vestmannaeyjar	1 293 555.00		205.00	1 093 008.00	69 394.50	20 500.00	5 878.90	1 271 796.00	52 418.00	221 434.15	1 150 620.52
Arnessýsla	1 162 402.50		6 032.00	906 876.00	221 182.00		6 157.50	120 430.52	13 011.20	3 086.39	732 736.95
Keflavík	1 128 058.00			987 727.53			5 938.60				2 149 517.25
Keflavíkurflugvöllur	987 727.53			868 233.00			3 918.60				35 693 884.10
Kópavogur	871 308.00	3 075.00		21 590 503.00	1 611 035.10		7 527.58				12 199.00
Rvík tollstj. og gjaldh.	23 201 538.10			2 050.00		390 250.00		6 331 104.00	458 820.00		÷ 7 180 174.00
Iðgjald opinbr. stofn.	2 050.00										
Greiðdar bætur í Rvík											
Alls kr.	42 204 703.03	4 152.30	152 276.16	37 877 349.03	4 323 201.70	746 493.68	89 868.52	25 119 386.17	1 780 304.55	971 240.39	42 013 745.20

Atvinnuleysisstryggingarsjóður 1968.

	Iðgl. atv.rek. eftirst. 31/12 '68	Framl. sv.fél. eftirst. 31/12 '68	Framl. v/sjódm. eftirst. 31/12 '68	Bankainnst. samkv. útskr. 31/12	Sjóður og innh. v/lokun 31/12	Yfirfært frá fyrra ári	Ógreidd innehimtulaun o. fl. 31/12 '68	Saldo 31/12 1968
Gullbringusýsla		3 476 554.97						
Kjósarsýsla		345 996.00						
Hafnarfjörður	3 543 717.85	1 739 394.30	557 450.10		1 320 893.12	8 566 121.21	8 349.30	10 975 657.04
Akranes	490 079.90	1 807 702.30	158 229.50		1 156 377.42	2 070 179.09	6 398.40	3 606 000.72
Mýrasýsla	423 284.00	344 228.80	11 497.20		278 218.58	930 591.30	0	1 057 228.58
Snef.- og Hnappadalssýsla	1 283 138.40	463 528.40	216 819.30		358 304.41	4 372 014.54	4 935.55	2 316 842.96
V.-Barðastrandarsýsla	403 148.00	529 648.60	70 246.80	59 429.66	÷ 37 440.91	716 462.05	÷ 996.80	1 026 028.95
V.-Ísafjarðarsýsla	625 055.90	391 301.90	72 420.30		÷ 394 740.21			
Ísafjörður	440 475.30	599 042.00	95 101.20		343 100.16	2 486 495.36	÷ 2 524.75	2 608 056.26
N.-Ísafjarðarsýsla	207 224.60	136 117.30	38 793.00		51 640.05			
Bolungarvík	66 857.00	428 781.00	49 989.00	1 984 534.73		1 955 285.91	1 877.70	2 523 284.03
Strandasýsla	67 033.90		10 029.90		÷ 77 967.00	41 637.79	0 91	÷ 904.11
V.-Húnavatnssýsla	10 372.00							
A.-Húnavatnssýsla	364 917.00	2 895.00	17 427.00		255 915.74	646 867.73	1 967.60	649 559.14
Sauðárkrökur	235 208.05	258 507.00	19 074.90	102 371.67	37 447.70	713 691.95	2 182.40	770 949.63
Skagafjarðarsýsla	56 396.80		3 879.30	57 915.91	5 330.70			
Sigturfjörður	142 017.10	503 980.70	75 096.60		10 858.55	571 753.68	274 125.00	457 827.95
Ólafsfjörður	246 389.00	515 046.55	60 381.00		126 385.04	998 290.28	1 292.80	946 968.79
Akureyri	979 097.70	1 931 646.95	168 686.70	913 547.44	615.60	6 585 404.43	8 717.30	4 235 498.79
Eyjafjarðarsýsla	95 944.00	172.50	41 828.20	112 471.80	205.20			
Húsavík	236 482.00			211 689.37		1 725 171.99	3 395.90	1 579 051.63
N.-Þingeyjasýsla	338 690.00	216 825.00		578 761.16				
N.-Múlasýsla	242 247.80	15 612.30	24 400.80		÷ 226 400.43			
Seyðisfjörður	429 763.40	620 467.30	19 927.20		75 000.00	972 211.20	÷ 2 246.68	1 203 265.05
Neskaupstaður	483 987.00	309 563.00	103 350.00		121 524.00	954 004.67	1 369.60	1 017 054.40
S.-Múlasýsla	1 128 092.45	1 491 982.62	117 002.10		576 570.99	3 197 729.21	3 261.00	3 310 387.16
A.-Skafatfellsýsla	8 282.00	4 763.39		2 493 223.10		2 914 168.94	2 243.00	3 644 788.81
V.-Skafatfellsýsla	2 714.00			1 138 049.32				
Vestmannaeyjar	1 466 678.00	919 893.00	373 665.00		569 153.51	5 009 946.58	433 913.30	5 220 381.57
Árnessýsla	752 785.70	577 690.34	69 394.50	2 324 905.36	998 432.73	2 055 167.32	5 878.90	3 120 705.48
Keflavík	856 963.00	1 830 597.00	221 182.00	728 281.11	871 889.39	5 544 733.61	6 157.50	6 726 032.02
Keflavíkflugvöllur		5 660 096.65		2 951 558.13		5 405 106.07	5 938.60	6 644 971.97
Kópavogur	450 558.00			990 813.92				
Rvík tollstj. og gjaldh.	6 106 297.00	22 047 879.90	1 611 035.10		275 328.00	1 138 937.25	3 918.60	721 967.40
Bætur opinberra starfsm.	1 132.00	6 718 907.00			383 507.52	19 459 985.00		30 148 719.52
						6 728 138.00		6 720 039.00
Alls kr.	22 185 016.85	53 880 821.77	4 206 906.70	14 647 552.68	7 080 149.86	85 760 095.16	770 085.13	101 230 362.73

**Rekstrarreikningur Lífeyrissjóðs togarasjómannanna og undirmanna
á farskipum árið 1968.**

Gjöld :

I. Lífeyrir	kr.	912 552.00
II. Kostnaður	—	1 493 804.00
III. Endurgreidd iðgjöld	—	5 173 344.81
IV. Tekjur umfram gjöld	—	34 780 533.56
		<hr/>
	kr.	42 360 234.37

Tekjur :

I. Iðgjöld skv. 11. gr.	kr.	27 195 636.92
II. Lífeyrir endurgreiddur af ríkissjóði	—	398 519.00
III. Vextir	—	14 766 078.45
		<hr/>
	kr.	42 360 234.37

Reykjavík, 1. júlí 1969.

TRYGGINGASTOFNUN RÍKISINS

Sverrir Þorbjörnsson.

Þórhallur Hermannsson.

**Efnahagsreikningur Lífeyrissjóðs togarasjómannanna og undirmanna
á farskipum 31. desember 1968.**

Eignir :

I. Sjóður	kr.	65 616 755.82
II. Innheimtumenn	—	20 247 073.64
III. Ógreiddir vextir	—	6 928 464.00
IV. Verðbréf	—	115 681 098.43
		<hr/>
	kr.	208 473 391.89

Skuldir :

I. Ógreiddur lífeyrir	kr.	15 232.00
II. Matskostnaður ógreiddur	—	32 832.00
III. Höfuðstóll:		
1. Frá fyrra ári	kr.	173 644 794.33
2. Viðbót á árinu	—	34 780 533.56
		<hr/>
	—	208 425 327.89
		<hr/>
	kr.	208 473 391.89

Reykjavík, 1. júlí 1969.

TRYGGINGASTOFNUN RÍKISINS

Sverrir Þorbjörnsson.

Þórhallur Hermannsson.

REGLUGERÐ**um innköllun nokkurra eldri peningaseðla.****1. gr.**

Að tillögu Seðlabanka Íslands hefur ráðuneytið ákveðið að innkalla skuli eftirgreinda peningaseðla:

- a. 5, 10, 50, 100 og 500 krónu seðla Landsbanka Íslands, sem gefnir voru út samkvæmt heimild í lögum nr. 10 frá 15. apríl 1928, og settir í umferð frá ársbyrjun 1948.
- b. 5 og 10 krónu seðla Landsbanka Íslands, seðlabankans, sem gefnir voru út samkvæmt heimild í lögum nr. 63 frá 21. júní 1957.
- c. 10 krónu seðil Seðlabanka Íslands, sem gefinn var út samkvæmt heimild í lögum nr. 10 frá 29. marz 1961.

2. gr.

Frestur til að afhenda seðlana skal vera 12 mánuðir frá birtingu auglýsingar um innköllunina. Á innköllunarfrestinum skulu allir bankar og sparisjóðir skyldugir að taka við þeim peningaseðlum, sem greindir eru í 1. gr., og láta í staðinn peninga, sem ekki á að innkalla. Á innköllunarfrestinum eru preningaseðlar þeir, sem greindir eru í 1. gr., lögmatúr gjaldmiðill í lögskiptum manna, en hættu að vera lögmatúr gjaldmiðill að frestinum liðnum. Seðlabanka Íslands er þó skylt að innleysa peningaseðlana, sem greindir eru í 1. gr., í ekki skemmri tíma en 12 mánuði eftir lok 12 mánaða frestsins, sem greindur er í 1. málslíð þessarar greinar.

3. gr.

Seðlabanki Íslands skal annast framkvæmd innköllunar þessarar m. a. með því að gefa út auglýsingu um hana.

4. gr.

Reglugerð þessi er sett með heimild í lögum nr. 22 frá 23. apríl 1968 og öðlast þegar gildi.

Viðskiptaráðuneytið, 24. nóvember 1969.

Gylfi Þ. Gíslason.

Dórhallur Ásgeirsson.

Nr. 287.

25. nóvember 1969.

AUGLÝSING

um að ákvæðum 1. mgr. 28. gr. laga um vörumerki, nr. 47 2. maí 1968, skuli ekki beitt gagnvart þegnum tiltekinna ríkja.

Samkvæmt heimild í 2. mgr. 28. gr. laga um vörumerki, nr. 47 2. maí 1968, hefur ráðuneytið ákveðið, að fengnum yfirlýsingum um gagnkvæma réttarvernd, að ákvæðum 1. mgr. 28. gr. nefndra laga, varðandi skyldu erlendra aðila, sem sækja um að skrásetja vörumerki hér á landi, til að leggja fram vottorð um samsvarandi skrásetningu í heimalandi sínu, skuli ekki beitt gagnvart þegnum Bandaríkja Ameríku, Írlands, Noregs, Sviss eða Sambandslýðveldisins Þýzkalands.

Iðnaðarmálaráðuneytið, 25. nóvember 1969.

Jóhann Hafstein.

Brynjólfur Ingólfsson.

SAMÞYKKT

um lokunartíma sölubúða og sölustaða á Selfossi.

1. gr.

Alla virka daga ársins skal sölubúðum lokað kl. 18 og þær eigi opnaðar aftur fyrr en kl. 8 næsta virkan dag.

Aðfangadag jóla og gamlársdag skal sölubúðum lokað eigi síðar en kl. 12 á hádegi.

Síðasta virkan dag fyrir aðfangadag jóla, skal heimilt að halda sölubúðum opnum til miðnættis, svo er og heimilt að hafa opið til kl. 22 einn virkan dag á undan þessum degi skömmu fyrir jól.

Á laugardögum skal sölubúðum lokað eigi síðar en kl. 12.

Á föstudögum má hafa opið til kl. 19.

2. gr.

Brauðsölubúðum og mjólkurbúðum má halda opnum eins og öðrum verzlunum og auk þess almenna helgidaga, sumardaginn fyrsta og fyrsta mánudag í ágústmánuði frá kl. 8 til kl. 12, þó skal vera lokað jóladag, nýársdag og páskadag.

Ákvæði samþykktarinnar ná ekki til lyfjabúða.

3. gr.

Söluturnum (sælgætisbúðum), sem fengið hafa sérstakt leyfi hreppsnefndar má halda opnum frá kl. 8 til kl. 23.30 alla daga, þó skal lokað allan daginn föstudaginn langa, jóladag, hvítasunnudag og páskadag og kl. 15 aðfangadag jóla og gamlársdag.

Í söluturnum er heimilt að selja eftirtaldar vörur:

Blöð, tímarit, frímerki, sokka, kaffi, sælgæti, öl, gosdrykki og tóbaksvörur.

Hreppsnefnd getur bundið ofangreind söluleyfi þeim skilyrðum, er hún telur nauðsynleg og ákveðið árlegt gjald í hreppssjóð fyrir hvert leyfi.

4. gr.

Eftir lokunartíma sölubúða og sölustaða er óheimilt að selja á torgum og strætum eða annars staðar utan sölubúða, nema úr sjálfsölum nokkurn varning, sem ekki má selja nema skv. verzlunarleyfi.

5. gr.

Menn, sem komnir eru inn í sölubúð eða sölustaði fyrir lokunartíma, er heimilt að afgreiða eftir að lokað er.

6. gr.

Lögreglustjóra er heimilt, þegar sérstaklega stendur á, að veita undanþágu frá samþykkt þessari, fyrir einstaka daga og til þess að sala fari fram í góðgerðaskyni, eða til ágóða fyrir stofnanir eða fyrirtæki, sem að dómi lögreglustjóra horfir til almenningsheilla.

Samþykkt þessi, sem hreppsnefnd Selfosshrepps hefur samþykkt samkvæmt lögum nr. 17 frá 1. febrúar 1936 um samþykktir um lokunartíma sölubúða, öðlast þegar gildi, þó með þeim takmörkunum, sem lög nr. 45 frá 15. júní 1926 setja og birtist til eftirbreytni öllum þeim sem hlut eiga að máli.

Félagsmálaráðuneytið, 11. desember 1969.

F. h. r.

Hjálmar Vilhjálmsson.

Gunnlaugur Þórðarson.

REGLUGERÐ

um íbúðarhúsnæði í eigu ríkisins.

1. gr.

Landinu er skipað í bústaðasvæði, og hefur hvert bústaðasvæði ákveðna gildistölu. Bústaðasvæðin og gildistölur þeirra eru sem hér segir:

Gildistala

Bústaðasvæði

- 1.0 Reykjavík, Seltjarnarnes, Kópavogur, Garðahreppur, Hafnarfjörður, Mosfellssveit og Akureyri.
- 0.9 Kjalarnes, Selfoss, Hveragerði, Keflavík, Keflavíkurflugvöllur og Njarðvíkurhreppur, kauptún á Reykjanesi, nema Hafnir, svo og sveitir á Reykjanesi nema Hafnahreppur.
- 0.8 Akranes og Vestmannaeyjar.
- 0.6 Borgarnes, kauptún á Snæfellsnesi, Patreksfjörður, Ísafjörður, Hnífsdalur, Bolungarvík, Blönduós, Sauðárkrókur, Siglufjörður, Dalvík, Húsavík, Egilsstaðir, Seyðisfjörður, Neskaupstaður, Eskifjörður, Reyðarfjörður, Höfn í Hornafirði, Vík í Mýrdal, Eyrarbakki, Stokkseyri, Hella og Hvolsvöllur. Sveitir í Kjósarsýslu, Borgarfjarðarsýslu, Mýrarsýslu, Eyjafjarðarsýslu, Rangárvallasýslu og Árnessýslu svo og Hafnir og Hafnahreppur.
- 0.3 Ólafsfjörður, öll kauptún með 300 íbúa eða fleiri, sem eigi hafa verið talin annars staðar. Sveitir á Snæfellsnesi, Dalasýslu, Barðastrandasýslu, Ísafjarðarsýslu, Strandasýslu, Húnavatnssýslu, Skagafjarðarsýslu, Þingeyjarsýslu, Múlasýslum og Skaftafellssýslu.
- 0.1 Sérstakir afskekktir og einangraðir staðir.

2. gr.

Ríkið leggur eigi til íbúðarhúsnæði starfsmönnum sínum, er búa á íbúðarsvæðum, sem hafa gildistölu 1.0, öðrum en þeim, er vegna sérstakra gæzlustarfa þurfa að búa á vinnustað. Það fer eftir mati hlutaðeigandi ráðherra í samráði við fjármálaráðherra, hverjir slík gæzlustörf stunda. Hlutaðeigandi ráðherra ákveður og í samráði við fjármálaráðherra, hvaða starfsmönnum, sem búsettir eru á svæðum með gildistölu 0.1—0.9 ríkið skuli leggja til húsnæði.

3. gr.

Aðilum þeim, er afnot hafa af íbúðarhúsnæði í eigu ríkisins ber að greiða ríkissjóði leigugjald fyrir húsnæðið. Sé húsnæðið sameign ríkis og sveitarfélaga greiðist leiga í hlutfalli við eignarhluta ríkissjóðs í íbúðarhúsnæðinu.

4. gr.

Húsaleigugjald er 6% — (hundraðstala leigu) — af brunabótamati íbúðar. Húsaleiga ákvarðast og af gildistölu bústaðasvæðis og reiknast leiga því út skv. svofelldri líkingu: Leiga á mánuði

$$\frac{\text{Brunabótamat} \times \text{gildistala bústaðasvæðis} \times 6}{100 \times 12}$$

Þegar starfa fylgir kvöð um búsetu í húsnæði ríkisins skal af því húsnæði greiða leigugjald svo sem væri húsnæðið staðsett á svæði með gildistöluna 0.6, sé það eigi staðsett á svæðum með gildistölunum 0.3 eða 0.1.

5. gr.

Um ákvörðum stærðar íbúðarhúsnæðis fer skv. starfsreglum Húsnæðismálastjórnar. Íbúðarhúsnæði, sem er allt að 150 m², telst fullnýtt af leigutaka, séu íbúar húsnæðisins 6 manns eða færri. Hver íbúi umfram 6 íbúa er talinn nota 5 m² húsnæðis. Til íbúðarhúsnæðis leigutaka telst eigi húsnæði allt að 15 m², sem leigusali hefur samþykkt að nota skuli sem skrifstofu- eða starfshúsnæði í þágu ríkisins.

6. gr.

Fullnýti leigutaki eigi húsnæði, getur hann óskað lækkunar húsaleigu frá því sem segir í 4. gr. er nemur því húnæði, sem ónýtt er, enda eigi þá leigusali umráðarétt yfir því húsnæði.

Leiga á mánuði, þar sem húsnæði er eigi fullnýtt ákveðst húsaleiga með svofelldri líkingu:

$$\text{Leiga} = \frac{A \times B \times P \times NF}{100 \times 12 \times RF}$$

Í líkingu þessari þýðir:

A = Brunabótamat.

B = Gildistala íbúðasvæðis.

P = Hundraðstala leigu.

NF = Fjöldi fermetra, er leigutaki notar til íbúðar.

RF = Reiknaður fermetrafjöldi íbúðarhúsnæðis, (þ. e. NF + húsnæði, sem nýtt er sem starfshúsnæði af ríkinu + annað íbúðarhúsnæði umfram 150 m² sbr. 5. gr.)

7. gr.

Ákveða skal starfsmanni húsaleigu um leið og húsnæði er selt á leigu. Hinn 1. júlí ár hvert skal húsaleiga endurskoðuð með hliðsjón af þeirri breytingu, sem kann að hafa orðið á tölu íbúa undanfarið ár, og er þá miðað við þjóðskrá þann 1. desember næsta ár á undan.

Engar breytingar til hækkunar eða lækkunar húsaleigu, sem ákvörðuð hefur verið með ofangreindum hætti, skal gera frá öðrum degi en 1. júlí ár hvert nema leigutaki segi upp hinu leigða húsnæði.

8. gr.

Leigutaki ber einn allan kostnað af upphitun húss, ljósi og ræstingu. Kvöð þessi nær til íbúðarhúsnæðis, skrifstofu- eða starfshúsnæðis skv. ákv. 5. gr. svo og til þess annars húsnæðis, sem leigusali nýtur ekki, sbr. ákvæði 6. gr. þessarar reglugerðar, og telja verður óaðskiljanlegan hluta hins leigða.

9. gr.

Ríkissjóður greiðir alla skatta og skyldur, svo og viðhaldskostnað íbúðarhúsnæðis, sem að öllu er eign ríkisins. Slíkan kostnað af íbúðarhúsnæði, sem er sameign ríkis og annarra aðila, greiðir ríkissjóður einungis í réttu hlutfalli við eignarhluta sinn. Ákvarðanir leigutaka um viðhald íbúðarhúsnæðis skuldbinda eigi ríkissjóð.

10. gr.

Reglugerð þessi er sett samkvæmt heimild í lögum nr. 27 frá 25. apríl 1968 og öðlast gildi 1. apríl 1970.

Reglugerð þessi tekur til þeirra starfsmanna ríkisins, er afnot hafa fengið af íbúðarhúsnæði í eigu ríkisins eftir gildistöku áður nefndra laga.

Fjármálaráðuneytið, 18. desember 1969.

Magnús Jónsson.

Jón Sigurðsson.

Staðfesting forsetans á skipulagsskrá fyrir Minningarsjóð Erlends Marteinsonar og Sigurveigar Einarsdóttur, útgefin á venjulegan hátt að mandatum af dómsmálaráðherra 17. desember 1969.

Skipulagsskráin er þannig:

SKIPULAGSSKRÁ

Minningarsjóður Erlends Marteinsonar og Sigurveigar Einarsdóttur.

1. gr.

Nafn sjóðsins er minningarsjóður Erlends Marteinsonar og Sigurveigar Einarsdóttur.

2. gr.

Sjóðurinn er stofnaður af Sigríði Erlendsdóttur, Kirkjuvegi 10, Hafnarfirði, til minningar um foreldra hennar og ber hann nafn þeirra.

Heimili sjóðsins er Hafnarfjörður.

3. gr.

Stofnfé sjóðsins er kr. 50 000.00 svo og það fé, er síðar kann að renna til hans frá stofnanda sjóðsins í lifanda lífi og eftir hennar dag.

4. gr.

Tilgangur sjóðsins er að styrkja fátæk börn og hjálparþurfi í Hafnarfirði, eitt eða fleiri eftir ástæðum, en eitt frá hverju heimili, til dvalar á dagheimili Verkakvinnafélagsins Framtíðin í Hafnarfirði, eða annarri hliðstæðri stofnun, ef dagheimili verkakvinnafélagsins verður lagt niður.

5. gr.

Höfuðstól minningarsjóðsins, eins og hann er á hverjum tíma, má aldrei skerða. Stjórn sjóðsins ákveður úthlutun úr honum að fengnum tillögum dagheimilisnefndar eða stjórnar hliðstæðrar stofnunar um styrkþega. Að jafnaði skal úthluta styrkjum ár hvert af vöxtum sjóðsins allt að $\frac{2}{3}$ hlutum, en falli úthlutun að einhverju eða öllu leyti niður, skulu vextir þess árs leggjast við höfuðstólinn.

6. gr.

Sjóðstjórnin skal varðveita sjóðinn og ávaxta hann í ríkistryggðum banka- stofnunum, verðtryggðum skuldabréfum ríkissjóðs eða með öðrum hætti, sem sjóðstjórnin telur jafnöruggan og skal hún leitast við að koma í veg fyrir að sjóðurinn rýrni sökum verðbreytinga.

Ef veruleg verðrýrnun peninga veldur því, að úthlutun af fé sjóðsins, samkvæmt framansögðu, kemur ekki að tilætluðum notum að mati sjóðsstjórnar, er henni heimilt að fella niður úthlutun, unz höfuðstóllinn er á ný orðinn nægilega öflugur.

7. gr.

Sjóðstjórnina skipar stjórn Verkakvinnafélagsins Framtíðin eða þess félags, sem við störfum þess tekur, verði núverandi verkakvinnafélag lagt niður.

Sjóðstjórnin skal bóka í sérstaka fundargerðarbók allar ákvarðanir um styrkveitingar úr sjóðnum og aðrar ákvarðanir, sem snerta minningarsjóðinn og hagsmuni hans.

8. gr.

Fjárreiðum sjóðsins skal haldið aðgreindum frá fjárreiðum verkakvinnafélagsins, enda er sjóðurinn aðeins í umsjá félagsins, en er ekki eign þess. Reikningsár sjóðsins er almanaksárið. Skal gengið frá reikningi sjóðsins innan tveggja mánaða frá lokum hvers reikningsárs, og skal hann síðan endurskoðaður af endurskoðendum verkakvinnafélagsins og færður inn í fundargerðarbók minningarsjóðsins.

9. gr.

Heimilt er að breyta skipulagsskrá þessari, ef þörf krefur, vegna breyttra tíma og aðstæðna. Þarf samþykki allra sjóðstjórnarmanna til slíkra breytinga.

Nafn sjóðsins og megintilgangi samkvæmt 4. gr. má þó aldrei breyta.

Leita skal staðfestingar forseta Íslands á skipulagsskrá þessari.

Hafnarfirði, 1. desember 1969.

Sigríður Erlendsdóttir.

REGLUGERÐ

fyrir Læknaráð Landspítalans og Rannsóknarstofu Háskólans við Barónsstíg.

1. gr.

Skipan.

Við Landspítalann, Rannsóknarstofu Háskólans við Barónsstíg og Blóðbankann skal starfa læknaráð. Heitir það Læknaráð Landspítalans og Rannsóknarstofu Háskólans við Barónsstíg.

Í læknaráðinu eiga sæti allir læknar ofangreindra stofnana og aðrir sérfræðingar með háskólaprófi, ef störf þeirra snerta læknisþjónustu, svo og fulltrúar kandidata, einn frá hverri deild.

Atkvæðisrétt hafa þeir einir, er starfað hafa fullt ár á deildarskiptu sjúkrahúsi eða rannsóknarstofnun og eru ráðnir til starfa í einhverri ofangreindra stofnana, sem yfirlæknar, sérfræðingar eða aðstoðarlæknar, svo og fulltrúar kandidata, einn frá hverri deild.

Rétt til fundarsetu án atkvæðisréttar hafa formaður stjórnarnefndar ríkisspítalanna, framkvæmdastjóri og spítalastjóri (ef ráðinn verður.)

2. gr.

Hlutverk.

Læknaráðið skal stuðla að endurbótum í aðildarstofnunum, fylgjast með gæðum læknisþjónustunnar og stuðla, í samráði við læknadeild Háskólans, að menntun lækna og vísindarannsóknnum í stofnununum.

Læknaráð er ráðgefandi fyrir lækna aðildarstofnana og aðra sérfræðinga, stjórnarnefnd ríkisspítalanna og framkvæmdastjóra hennar um öll þau mál, sem varða læknisþjónustu, samstarf og samhæfingu í rekstri stofnananna.

3. gr.

Stjórnarkjör.

Læknaráðið kýs sér stjórn úr sínum hópi til tveggja ára. Formann, varaformann, ritara og tvo meðstjórnendur. Formann skal kjósa sérstaklega, svo og varaformann og ritara. Í fyrsta skipti, sem kosið er, skal varaformaður og ritari kosnir til eins árs, en formaður og meðstjórnendur til tveggja ára. Kosning skal vera skrifleg, ef óskað er, og eru þeir rétt kjörnir, sem fá flest atkvæði. Ef atkvæði eru jöfn, ræður hlutkesti.

4. gr.

Aðalfundur læknaráðs.

Læknaráðið heldur aðalfund í aprílmánuði ár hvert, og skal boða til fundarins skriflega með minnst viku fyrirvara. Aðalfundur er lögmatúr, sé löglega til hans boðað, sbr. og ákvæði 2. málsgreinar 5. greinar reglugerðar þessarar.

5. gr.

Almennir fundir læknaráðs.

Læknaráðið heldur fundi reglulega annanhvern mánuð á ákveðnum stað og tíma. Fundi skal þó eigi halda, nema sérstaka nauðsyn beri til, á tímabilinu 15. júní

til 15. sept. Aukafund skal halda, þegar nauðsyn krefur svo og ef $\frac{1}{5}$ lækna, sem sæti eiga í ráðinu, óska þess eða tveir stjórnarmanna. Fund skal boða skriflega og að jafnaði með viku fyrirvara.

Dagskrá skal fylgja fundarboði. Skýrsla stjórnar um stjórnarathafnir milli funda er fastur dagskrárliður. Við afgreiðslu mála ræður einfaldur meirihluti atkvæða, og er samþykkt lögmat, ef fullur helmingur þeirra, sem atkvæðisrétt eiga í ráðinu, er á fundi.

Náist ekki næg fundarsókn, skv. þessu ákvæði, skal boða til annars fundar innan mánaðar, og er sá fundur lögmatúr án tillits til fundarsóknar.

6. gr.

Reglugerðarbreytingar.

Læknaráðið getur gert tillögur til breytinga á reglugerð þessari og skulu slíkar tillögur kynntar og afhentar skriflega á síðasta fundi fyrir aðalfund og síðan skulu þær ræddar og bornar undir atkvæði á aðalfundi. Til samþykktar á slíkri tillögu þarf $\frac{2}{3}$ hluta greiddra atkvæða.

Reglugerð þessi staðfestist hér með skv. 2. gr. sjúkrahúsalaga nr. 54 10. júlí 1964, til þess að öðlast gildi þegar í stað. Jafnframt falla úr gildi reglur um yfirlæknaráð Landspítalans og Rannsóknarstofu Háskólans við Barónsstíg, nr. 138 11. júní 1964.

Í dóms- og kirkjumálaráðuneytinu, 17. desember 1969.

Jóhann Hafstein.

Jón Thors.

Nr. 292.

REIKNINGUR

Fiskveiðasjóðs Íslands 1968.

Efnahagsreikningur 31. desember 1968.

Eignir :

1. Útlán gegn 1. veðrétti í skipum	kr. 1 765 050 946.59
2. Bráðabirgðalán til innl. skipasmíði	— 78 348 455.66
3. Fasteignalán	— 244 708 309.33
4. Stofnlán A—F	— 347 013 905.40
5. Skuldaskilalán	— 381 800.00
6. Verðbréf	— 42 381 387.95
7. Ýmsir skuldunautar	— 6 761 169.95
8. Bankainnstæður	— 8 334 643.98

Kr. 2 492 980 618.86

Skuldir :

1. Skuldir við innlenda banka	kr. 326 288 095.95	
Framkvæmdasjóður, PL 480	— 28 224 650.00	
		kr. 354 512 745.95
2. Skuldir í erlendri mynt	—	266 832 330.95
3. Framlagsreikningur Seðlabanka, Landsbanka, Útvegsbanka	—	159 733 000.00
4. Innstæður lántakenda vegna erlendra skipakaupa	—	654 937.608.80
5. Viðskiptamenn	—	14 592 685.27
6. Stofnfjár sjóður fiskiskipa	—	63 689 926.00
7. Stofnsjóður	—	900 000 000.00
8. Varasjóður	—	2 224 735.00
9. Afskriftareikningur	—	75 000 000.00
10. Yfirfært til næsta árs	—	1 457 586.89
		<hr/>
		Kr. 2 492 980 618.86

Reykjavík, 29. marz 1969.

FISKVEIÐASJÓÐUR ÍSLANDS

Elías Halldórsson.

Guðjón Halldórsson.

Við undirritaðir höfum endurskoðað reikningsfærslu og bókhald sjóðsins á árinu, fylgiskjöl, lánskjöl, verðbréf og bankareikninga og ekkert fundið athugavert.

Reykjavík, 11. apríl 1969.

Einar Bjarnason. Sverrir Júlíusson.

Með vísun til yfirlýsingar endurskoðenda úrskurðar stjórn Fiskveiðasjóðs Íslands ársreikninga sjóðsins 1968 rétta.

Reykjavík, 30. apríl 1969.

*Davíð Ólafsson. Jóhannes Elíasson. Pétur Benediktsson.**Jón Axel Pétursson. Jónas G. Rafnar.*

Með skírskotun til framanritaðra yfirlýsinga endurskoðenda og sjóðsstjórnar eru ársreikningar Fiskveiðasjóðs Íslands 1968 hér með staðfestir.

Reykjavík, 30. apríl 1969.

Eggert G. Þorsteinsson.

REIKNINGUR

yfir tekjur og gjöld Styrktarsjóðs Friðriks konungs Áttunda árið 1968.

T e k j u r :

1. Sjóður í ársbyrjun (Stj.tíð. 1968 B bls. 341):		
a. Söfnunarsjóðsinnstæða	kr. 50 225.71	
b. Bankainnstæða	— 18 214.31	
		kr. 68 440.02
2. Vextir:		
a. Af Söfnunarsjóðsinnstæðu	— 4 771.44	
b. Af bankainnstæðu	— 1 158.25	
		— 5 929.69
		kr. 74 369.71

G j ö l d :

Sjóður til næsta árs:		
a. Innstæða í Söfnunarsjóði	kr. 50 703.15	
b. Innstæða í Búnaðarbankanum	— 23 666.56	
		kr. 74 369.71
		kr. 74 369.71

Í atvinnumálaráðuneytinu, 27. júní 1969.

Gunnlaugur E. Briem.

Reikning þennan höfum við undirritaðir endurskoðað og ekkert fundið við hann athugavert.

Reykjavík, 11. nóvember 1969.

Jón Sigurðsson. Björn Hermannsson.

Nr. 294.

REIKNINGUR

yfir tekjur og gjöld Styrktarsjóðs Kristjáns konungs Níunda árið 1968.

T e k j u r :

1. Sjóður í ársbyrjun (Stj.tíð. 1968 B bls. 342):		
a. Innritunarskírteini	kr. 8 600.00	
b. Innstæða í Söfnunarsjóði	— 45 989.50	
c. Bankainnstæða	— 28 456.58	
		kr. 83 046.08
2. Vextir:		
a. Af innritunarskírteini	kr. 3 519.30	
b. Af söfnunarsjóðsinnstæðu	— 4 382.86	
c. Af bankainnstæðu	— 1 836.29	
		— 9 738.45
		kr. 92 784.53

Gjöld :

1. Sjóður til næsta árs:		
a. Innritunarskírteini	kr.	8 600.00
b. Innstæða í Söfnunarsjóði	—	46 874.36
c. Bankainnstæða	—	37 310.17
		<hr/>
		kr. 92 784.53

Kr. 92 784.53

*Í atvinnumálaráðuneytinu, 27. júní 1969.***Gunnlaugur E. Briem.**

Reikning þennan höfum við undirritaðir endurskoðað og ekkert fundið við hann athugavert.

Reykjavík, 11. nóvember 1969.

Jón Sigurðsson. Björn Hermannsson.

Nr. 295.

REIKNINGUR

yfir tekjur og gjöld Framfarasjóðs Jóns prófests Melsteds
og frú Steinunnar Bjarnadóttur Melsteds árið 1968.

T e k j u r :

Sjóður í ársbyrjun (Stj.tíð. 1968 B bls. 343):

1. Söfnunarsjóðsinnstæða	kr.	18 770.12
2. Óafhentir trjáræktarsjóðir	—	1 790.92
3. Vextir árið 1968 af aðalsjóðnum	—	1 783.16
4. Vextir árið 1968 af sparissjóðsinnstæðu trjáræktarsjóða	—	125.23
		<hr/>

Kr. 22 469.43

G j ö l d :

Í sjóði til næsta árs:

1. Í Söfnunarsjóði	kr.	20 553.28
2. Í Landsbankanum:		
a. Trjáræktarsjóður Úlfhljótsvatnskirkjugarðs	—	503.83
b. Trjáræktarsjóður Þingvallakirkjugarðs	—	495.10
c. Trjáræktarsjóður Hlíðar í Grafningi	—	468.79
d. Trjáræktarsjóður Keldnakots í Stokkseyrarhreppi	—	448.43
		<hr/>

Kr. 22 469.43

*Í atvinnumálaráðuneytinu, 27. júní 1969.***Gunnlaugur E. Briem.**

Reikning þennan höfum við undirritaðir endurskoðað og ekkert fundið við hann athugavert.

Reykjavík, 11. nóvember 1969.

Jón Sigurðsson. Björn Hermannsson.

REIKNINGUR

Byggingarsjóðs Listasafns Íslands frá 1. jan. 1964—31. des. 1968.

T e k j u r :

1. a.	Innstæða í hlr. nr. 2522 í Seðlab. Íslands ..	kr. 4 032 341.74	
b.	Vextir 1964	— 330 799.00	
			kr. 4 463 140.74
c.	Fjárveiting 1964	kr. 500 000.00	
2. a.	Vextir 1965	— 263 750.00	
			— 763 750.00
3. a.	Fjárveiting 1965	kr. 500 000.00	
b.	Vextir og afborganir af skuldabréfi	— 138 750.00	
c.	Fjárveiting 1966	— 370 000.00	
d.	Vextir 1966	— 333 158.00	
			— 1 341 908.00
4. a.	Vextir og afborganir af skuldabréfi	kr. 135 750.00	
b.	Vextir 1967	— 397 167.00	
			— 532 917.00
5. a.	Fjárveiting 1967	kr. 400 000.00	
b.	Afborgun og vextir af láni	— 129 000.00	
c.	Vextir 1968	— 479 750.00	
			— 1 008 750.00
			kr. 8 010 465.74

G j ö l d :

1.	Greiddur arfahluti Nínu Sæmundsson, mynd- höggvara, skv. bréfi fjármálaráðuneytisins til Seðlabankans, dags. 7. sept. 1964	kr. 1 135 948.19	
	Greiddur kostn. vegna mats á Austurstr. 12 ..	— 1 150.00	
			kr. 1 137 098.19
2.	Keypt skuldabréf vegna Kjarvalshúss	— 750 000.00	
3.	Lánað Listasafni Íslands vegna viðgerða á Austurstræti 12, sbr. bréf fjármálaráðuneytisins 16. febr. 1966 til Seðlabankans	— 240 000.00	
	Mismunur, innstæða í hlr. 2522 í Seðlabanka Íslands	— 5 883 367.55	
			kr. 8 010 465.74

Menntamálaráðuneytið, 10. nóvember 1969.

F. h. r.

Birgir Thorlacius.

Sigurður Briem.

REIKNINGUR

yfir tekjur og gjöld Styrktarsjóðsins Þorvaldarminning árið 1968.

Tekjur :

1. Sjóður í ársbyrjun (Stj.tíð 1968, B. bls. 345):		
a. Í Söfnunarsjóði	kr. 26 779.31	
b. Í Landsbankanum	— 15 915.58	
		kr. 42 694.89
2. Vextir:		
a. Af Söfnunarsjóðsinnstæðu	kr. 3 544.03	
b. Af bankainnstæðu	— 1 061.98	
		— 3 606.01
		Kr. 46 300.90

Gjöld :

Sjóður til næsta árs:		
a. Í Söfnunarsjóði	kr. 27 627.34	
b. Í Landsbankanum	— 18 673.56	
		kr. 46 300.90
		Kr. 46 300.90

*Í atvinnuáráðuneytinu, 27. júní 1969.***Gunnlaugur E. Briem.**

Reikning þennan höfum við undirritaðir endurskoðað og ekkert fundið við hann athugavert.

Reykjavík, 11. nóvember 1969.

Jón Sigurðsson. Björn Hermannsson.

Nr. 298.

REIKNINGUR

yfir tekjur og gjöld Gjafasjóðs C. Liebes árið 1968.

Tekjur :

1. Sjóður í ársbyrjun (Stj.tíð 1968 B bls. 343):	
Söfnunarsjóðsinnstæða	kr. 16 497.08
2. Vextir af Söfnunarsjóðsinnstæðu	— 1 567.22
	Kr. 18 064.30

Gjöld :

1. Greitt Búnaðarfélagi Íslands	kr. 1 410.00
2. Sjóður í árslok: Söfnunarsjóðsinnstæða	— 16 654.30
	<hr/>
	Kr. 18 064.30

Í atvinnumálaráðuneytinu, 27. júní 1969.

Gunnlaugur E. Briem.

Reikning þennan höfum við undirritaðir endurskoðað og ekkert fundið við hann athugavert.

Reykjavík, 11. nóvember 1969.

Jón Sigurðsson. Björn Hermannsson.

Nr. 299.

REIKNINGUR

yfir tekjur og gjöld Styrktarsjóðs V. Giga's árið 1968.

Tekjur :

1. Sjóður í ársbyrjun (Stj.tíð 1968 B bls. 344): Innstæða í Söfnunarsjóði	kr. 61 281.19
2. Vextir af Söfnunarsjóðsinnstæðu	— 5 821.71
	<hr/>
	Kr. 67 102.90

Gjöld :

Sjóður til næsta árs: Innstæða í Söfnunarsjóði	kr. 67 102.90
	<hr/>
	Kr. 67 102.90

Í atvinnumálaráðuneytinu, 27. júní 1969.

Gunnlaugur E. Briem.

Reikning þennan höfum við undirritaðir endurskoðað og ekkert fundið við hann athugavert.

Reykjavík, 11. nóvember 1969.

Jón Sigurðsson. Björn Hermannsson.

REIKNINGUR

yfir tekjur og gjöld Styrktarsjóðs verðugra og þurfandi þjóðjarðalandseta
í hinu fyrrverandi Suðuramti árið 1968.

Tekjur :

1. Sjóður í ársbyrjun (Stj.tíð. 1968 B bls. 345):	
Söfnunarsjóðsinnstæða	kr. 75 818.04
2. Vextir af Söfnunarsjóðsinnstæðu	— 7 202.71
	<hr/>
	Kr. 83 020.75

Gjöld :

Sjóður til næsta árs:	
Innstæða í Söfnunarsjóði	kr. 83 020.75
	<hr/>
	Kr. 83 020.75

Í atvinnumálaráðuneytinu, 27. júní 1969.

Gunnlaugur E. Briem.

Reikning þennan höfum við undirritaðir endurskoðað og ekkert fundið við hann athugavert.

Reykjavík, 11. nóvember 1969.

Jón Sigurðsson. Björn Hermannsson.

REGLUGERÐ

um fasteignamat og fasteignaskráningu.

1. gr.

1. Allar fasteignir á landinu, sem ekki eru sérstaklega undanteknar skv. lögum nr. 28/1963 um fasteignamat og fasteignaskráningu eða reglugerð þessari, skulu metnar til peningaverðs.

Meginreglur um, hverjar eignir skuli meta.

2. Í samræmi við nánari reglur í 3.—8. gr. skal meta land og mannvirki, sem við það eru skeytt, ásamt hvers konar verðmætum, er fylgja skv. ákvæðum laga og samninga eða öðrum gildum heimildum. Með slíkum verðmætum skulu talin umráð og not annarra fasteigna, svo sem ítök, ískyldur og afgjaldskvaðir, sbr. nánar í 8. gr. 5. mgr.

3. Fasteignamatsnefndir skulu meta hús og önnur mannvirki, þótt eigi fylgi réttindi yfir landi, en geta skal greinilega þessarar aðstöðu um lóðarréttindin. Sker fjármálaráðuneytið úr, hvernig með skuli fara, að fengnum tillögum yfirfasteignamatsnefndar.

4. Þótt fasteign sé undanþegin mati, skal yfirleitt greina hana á fasteignamatsskrá og þær upplýsingar um hana, sem yfirfasteignamatsnefnd kveður nánar á um í fyrirætlum til fasteignamatsnefnda.

2. gr.

Þessar eignir eru undanþegnar fasteignamati:

Eignir, sem eru undanþegnar fasteignamati.

1. Vegir, götur og torg í eigu ríkis eða sveitarfélaga, sem ætluð eru almenningi til umferðar án endurgjalds, ásamt tilheyrandi landsvæðum og mannvirkjum í þágu samgangna, svo sem brúm, ljósastólpum, götuvatnum, umferðarskiltum, vegvísium, gjaldmælum og biðskýlum.

2. Hvers konar svæði í eigu ríkis eða sveitarfélaga, sem ætluð eru til fegrunar eða í þágu almennings til umferðar eða dvalar án endurgjalds.

3. Rafveitur, þ. á m. línur til flutnings raforku ásamt burðarstólpum og spennistöðvum. Meta skal eftir venjulegum reglum húis, sem reist eru yfir aflstöðvar og spennistöðvar, og þær lóðir, er þau standa á.

4. Vatnsveitur, þ. á m. brunnar, geymar og dælubúnaður. Skólpveitur, þ. á m. skólpleiðslur og hreinsibrunnar.

5. Uppfyllingar og dýpkanir til hafnarbóta ásamt bryggjum og hafnargörðum, ef höfn er eign hafnarsjóðs skv. hafnalögum nr. 48/1967 eða ríkis eða sveitarfélaga. Land á hafnarsvæði, sem ekki er í heinum tengslum við hafnargerðina, er ekki undanþegið mati né heldur dráttarbrautir, þurrkvíar eða önnur slík mannvirki, þótt í eigu framangreindra aðilja sé.

6. Flugbrautir flugvalla í eigu opinberra aðilja ásamt brautarljósum og öðrum búnaði flugbrauta, svo sem aðflugs- og landingartækjum, og enn fremur þau landsvæði umhverfis flugbrautir, sem eru ónýtanleg vegna flugumferðar.

7. Lönd, er í samræmi við gildandi reglur hafa verið ákveðin greftrunarstaðir manna, ásamt mannvirkjum, sem eru í beinum tengslum við það markmið.

3. gr.

1. Taka skal til sjálfstæðs mats ásamt tilheyrandi mannvirkjum hverja lóð og land, sem vegna sérgreinds eignar- eða afnotaréttar, hagnýtingar, auðkenningar eða merkja þykir eðlilegt að telja afmarkaða eind, sbr. nánari reglur í 2.—10. mgr. þessarar greinar.

Um það hvað taka skuli til sjálfstæðs mats.

2. Hver jörð, sem hefur sérstök bæjarhús og afskipt tún og engi, skal metin sér til verðs, hvort sem hún telst lögbýli eða eigi og hvort sem hún er býli byggt úr landi annarrar jarðar eða eigi.

3. Eyðijarðir og óbyggðar lóðir og lendur skal meta sér til verðs, sbr. enn fremur 6. og 7. mgr.

4. Meta skal sérstaklega ítök og önnur fasteignaréttindi, er ekki fylgja neinni ákveðinni fasteign, svo sem vatnsréttindi, námuréttindi, veiðiréttindi, beitarréttindi og jarðhitaréttindi, sem seld hafa verið undan jörðum og hefðu verið metin með jörðunum, ef aðskilnaður hefði ekki átt sér stað. Því aðeins skal meta slík réttindi, að þau verði talin arðgæf, þegar mat fer fram.

5. Afréttarlönd, sem eru í eigu sveitarfélaga eða sameign fleiri jarða og aðallega eru notuð til upprekstrar, skal ekki meta sérstaklega, en taka skal upprekstraréttinn til greina við mat þeirra jarða, sem hann eiga. Sama á við um skilaréttir og gangnamannakofa.

6. Lönd, sem eru í erfðafestu, skal meta sér, hvort sem mannvirki hafa verið reist þar eða eigi.

7. Meta skal sér allar eignar- og leigulóðir, svo og hvers konar eignar- og leigulönd, þar á meðal sumarbústaðalönd.

8. Fasteignir, sem að nokkru eða öllu leyti eru í sameign, skiptri eða óskiptri, þar á meðal fjölbýlishús í skilningi laga nr. 19/1959, skal meta sem sjálfstæða eind.

9. Þrætusvæði milli fasteigna má meta sér í lagi.

10. Nú ris ágreiningur milli fasteignamatnefndar og aðilja um, hvort meta skuli fasteign sér eða ekki, og sker þá yfirfasteignamatnefnd úr. Úrskurði má skjóta innan mánaðar, frá því að hann gekk, til fjármálaráðherra, sem leggur fullnádarárskurð á málið.

4. gr.

Mati skal haga þannig, að tilteknir þættir fasteignar séu fyrst metnir til grunnverðs, en síðan skal meta gangverð eignar í heild sinni. Óháð hlunnindi og lóðir og lendur í þéttbýli skal þó meta beint til gangverðs. Þá skal tilgreina aðstöðumun, ef einhver er, þ. e. mismun á samanlögðu grunnverði einstakra þátta fasteignar og líklegu gangverði fasteignarinnar allrar. Því aðeins skal tilgreina aðstöðumun, að hann horfi til verðlækkunar frá grunnverði. Í 5. og 6. gr. reglugerðar þessarar eru nánari ákvæði um, hvað meta skuli, og í 7. og 8. gr. segir, hver sjónarmið skuli leggja til grundvallar, þegar finna á upphæð grunnverðs og gagnverðs fasteignar.

5. gr.

1. Um mat á grunn- og gangverði fasteigna utan þéttbýlis skal fara eftir ákvæðum 2. og 3. mgr. þessarar greinar, nánari leiðbeiningum yfirfasteignamatnefndar og fullnaðareyðublaði fyrir fasteignamat jarðeigna, sbr. og 7. og 8. gr. reglugerðar þessarar.

2. Utan þéttbýlis skulu eftirfarandi þættir fasteignar metnir sér til grunnverðs:

a) Meta skal verð lands og skal þar telja með verðmæti réttinda, sem landi fylgja, til hagnýtingar efna í jörðu og jarðhita, gróðurs, sem á jörðu vex, vatns, er á landareign liggur eða um hana rennur, verðmæti netlaga og verðmæti hvers konar hlunninda. Hlunnindi skal þó meta sérstaklega.

Þegar landbúnaðarland er metið, skal meta ræktað land og annað landbúnaðarland hvort í sínu lagi. Nú er land utan þéttbýlis nýtt til annarra þarfa en landbún-

Meginreglur um mat fasteigna.

Mat fasteigna utan þéttbýlis.

Mat fasteigna utan þéttbýlis til grunnverðs.

aðar og skal þá yfirleitt meta það sér, enda sé það háð sérgreindum eignar- og umráðarétti.

b) Meta skal, eftir því sem ástæða þykir til, búsetutengd hlunnindi, sem eru hlunnindi þess eðlis, að verðmæti þeirra er að mestu háð aðstöðu ábúanda til nýtingar, svo sem dúntekja, eggjatekja, fuglategja, hvers konar veiði til eigin nota og reki.

c) Meta skal sér og beint til gangverðs óháð hlunnindi, þ. e. öll önnur hlunnindi en greinir í b-lið hér að framan.

d) Meta skal verðmæti húsa og annarra mannvirkja ásamt fylgifé. Til fylgifjár teljast þeir munir, sem tilheyra mannvirki samkvæmt þeirri notkun, sem það er ætlað til, og almennt er gengið út frá, að fylgi mannvirki af því tagi, sem um er að tefla. Til fylgifjár teljast þó ekki, þótt skeyttar séu við fasteign, vélar né önnur tæki til atvinnurekstrar né heldur heimilisvélar.

Meta skal sér: Í fyrsta lagi verðmæti húsa og annarra mannvirkja, sem eignandi lands á. Í öðru lagi verðmæti húsa og annarra mannvirkja, sem afnotahafi á, sé hann annar en landeigandi. Í þriðja lagi verðmæti húsa og annarra mannvirkja, sem aðrir aðilar eiga á landi, og skal þá jafnframt gera grein fyrir heimildum til slíkrar mannvirkjagerðar, ef einhverjar eru.

e) Mannvirki, sem horfa fyrst og fremst til aukinna nota og arðs af landi, svo sem vegir, brýr og girðingar, eða horfa almennt til bætrrar húskaparaðstöðu, eins og vatnsleiðslur og raflínur til bæja, skulu eigi metin sérstaklega, en við mat á landi skal tekið tillit til aukins verðmætis, sem frá mannvirkjunum stafar.

f) Sérgreint mannvirki, sem er minna virði en nemur eittþúsund krónum, skal eigi metið.

3. Meta skal fasteignir utan þéttbýlis til gangverðs skv. nánari reglum í 8. gr. reglugerðar þessarar.

4. Þegar fasteign utan þéttbýlis hefur verið virt til grunnverðs og gagnverðs, skal tilgreina aðstöðumun, ef einhver er, þ. e. mismun á grunnverði, sem fundið er skv. reglum 2. mgr. þessarar greinar og 7. gr. reglugerðar þessarar, og á gangverði fasteignarinnar, sem fundið er skv. nánari reglum í 8. gr. reglugerðar þessarar. Því aðeins skal tilgreina aðstöðumun, að hann horfi til verðlækkunar frá grunnverði.

Mat fasteigna utan þéttbýlis til gangverðs.

Tilgreining aðstöðumunar.

6. gr.

Fasteignir í þéttbýli skal meta svo, að lóðir og lönd séu metin sér, en hús og önnur mannvirki sér. Um mat á grunn- og gangverði fasteigna í þéttbýli skal, eftir því sem við á, fara eftir sömu reglum og segir í 4. og 5. gr. hér að framan, svo og gögnum þeim, sem yfirfasteignamatnefnd hefur sent fasteignamatnefndum til hliðsjónar og leiðbeiningar við matsstörf þeirra, sbr. enn fremur 7. og 8. gr. reglugerðar þessarar.

Mat fasteigna í þéttbýli.

7. gr.

1. Land jarða, annað en ræktað land, skal meta til grunnverðs með hliðsjón af venjulegu söluverði sambærilegs lands í því héraði, sem um er að ræða. Til ræktunar skal taka tillit með þeim hætti að meta endurræktunarkostnað þeirrar ræktunar, sem um er að tefla.

2. Hvers konar annað land skal meta til grunnverðs með hliðsjón af reglum 1. mgr. þessarar greinar, eftir því sem við getur átt, og leiðbeiningum yfirfasteignamatnefndar.

3. Hlunnindi skal meta með því að tífalda árlegar nettótekjur af þeim.

4. Meta skal mannvirki til grunnverðs með því að miða við byggingarkostnað að samsvarandi mannvirkis. Taka skal tillit til ásigkomulags mannvirkis, fyrst og

Virðing einstakra þátta fasteigna til grunnverðs.

fremst áhrifa aldurs miðað við byggingarefni, viðhald og byggingarlag. Yfirfasteignamatnsnefnd veitir nánari leiðbeiningar um mat á húsum og öðrum mannvirkjum.

5. Grunnverð miðast við verðlag 31. des. 1968.

8. gr.

1. Mat á fasteignum skal miða við það gangverð, sem líklegt er, að þær myndu hafa í kaupum og sölum. Auk grunnverðs, sbr. 6. gr. reglugerðar þessarar, skal einkum hafa til hliðsjónar við mat þau atriði, sem greinir í 2.—6. mgr. þessarar greinar, svo og þær leiðbeiningar, er yfirfasteignamatnsnefnd veitir. Gangverð miðast við staðgreiðslu og verðlag 31. des. 1968.

2. Hafi fasteign verið eða verið metin vegna lántöku, váttryggingar eða af öðrum ástæðum síðustu tíu árin, áður en mat fór fram, skal hafa hliðsjón af því sölu- eða matsverði, en gæta skal almennra breytinga á verðlagi fasteigna, sem orðið hafa frá virðingar- eða söludegi til matsdags. Á sama hátt má hafa hliðsjón af mats- eða söluverði fasteigna í grenndinni.

3. Taka skal tillit til tekna, sem af fasteign stafa, landfræðilegrar legu hennar og afstöðu til annarra fasteigna. Enn fremur legu fasteignar við samgöngum, viðskiptum og atvinnurekstri og hagnýtingarkostum hennar með hliðsjón af því og almennum ákvæðum löggjafar um byggingar- og skipulagsmál, vegalögum og hvers konar friðunarlöggjöf, svo og ákvörðunum þeirra stjórnvalda, er um slík málefni fjalla.

4. Taka skal til greina landshætti alla á þeim stað, þar sem fasteign er, þróun atvinnumála þar, svo og það, hvornig þar er háttað viðskiptum, samgöngum, menntunaraðstöðu, heilbrigðisþjónustu og hvers konar þjónustu annarri af hálfu hins opinbera eða einkaaðilja.

5. Við mat á gangverði fasteignar skal eigi taka tillit til veðskulda, sem hvíla á fasteign, né heldur leigukjara, ef fasteign er leigð, nema að því leyti, sem slíkt er til upplýsingar um gangverð eignar. Til kvaðar skal taka tillit með þeim hætti, að hún sé metin til lækkunar á verði hinnar kvaðarbundnu eignar, en rétthafa til eignar, eftir atvikum með því að hækka verð þeirrar fasteignar, sem ítak eða annar slíkur réttur fylgir.

6. Mat lóða skal miðast við sennilegt söluverð slíkra lóða í því þéttbýlishverfi, sem um er að ræða, enda sé lóðin hæf til tilætlaðra nota, svo sem byggingar íbúðarhúss, iðnaðarhúss eða fyrir annan atvinnurekstur. Skal leitast við að finna út lóðarverð í viðkomandi hverfi. Ber við slíkt almennt mat að taka tillit til þeirra atriða, sem hafa almennt áhrif á lóðarverð í hverfinu, svo sem afstöðunnar milli íbúðarhúsa og atvinnuhúsnæðis, þéttbýlis umhverfis viðskiptahverfis, samgönguáðstöðu, venjubundinnar aðsóknar almennings að einstökum verzlunarhverfum, hagnýtingar og hagnýtingarkosta með hliðsjón af almennum ákvæðum laga um byggingar- og skipulagsmál og ákvörðunum yfirvalda, sem um slík málefni fjalla. Sé ósennilegt, að sú lóð eða þær lóðir, sem um er að ræða, gangi kaupum og sölum, t. d. vegna þess að allt viðmiðunarsvæðið er eign viðkomandi sveitarfélags, skal miða við þau atriði, er sennilegt þykir, að myndu ákvarða söluverð, ef um kaup og sölu gæti verið að ræða. Ber þá sérstaklega að leggja áherzlu á arðgæfni lóðarinnar og þann tilkostnað, sem það hefur haft í för með sér að gera hana hæfa til þeirra nota, sem hún er í. Við mat lóða skal fylgt sömu grundvallarreglum, hvort sem um er að ræða eignarlóð eða leigulóð.

9. gr.

1. Tilgreina skal sérstaklega afgangsskvaðarverðmæti lóða, sem miðast við höfuðsstólsvirði árgreiðslna þeirra, er falla til landeiganda, og skal sérgreina það á nafn hans.

Mat á
gangverði
fasteigna.

Afgjalds-
kvaðarverð-
mæti lóða.

2. Afgjaldskvaðarverðmæti skal ákvarða með því að fimmtánfalda árleg leigugjöld eftir viðkomandi lóð.

10. gr.

Aðalmat er framkvæmt af fasteignamatsnefndum í sýslum og kaupstöðum undir yfirstjórn yfirfasteignamatsnefndar. Skytt er fasteignamatsnefndum að hafa hliðsjón af, og eftir atvikum hlíta, leiðbeiningum og fyrirmælum yfirfasteignamatsnefndar, en fasteignamatsnefndir eiga aðgang að skrifstofu yfirfasteignamatsnefndar um almennar upplýsingar og leiðbeiningar, er fasteignamatið varðar.

Tengsl fasteignamatsnefnda og yfirfasteignamatsnefndar.

11. gr.

Fjármálaráðherra skipar þrjú manna fasteignamatsnefnd í hverri skýslu og kaupstað til 5 ára í senn. Ein nefnd skal starfa í Barðastrandarsýslu (Austur- og Vestur-Barðastrandarsýslu) og ein í Snæfellsnes- og Hnappadalssýslu, ein í Gullbringusýslu og ein í Kjósarsýslu. Tveir nefndarmenn skulu skipaðir skv. tilnefningu sýslunefndar eða bæjarstjórnar, en hinn þriðja skipar fjármálaráðherra án tilnefningar, og er hann formaður nefndarinnar. Varamenn skulu skipaðir með sama hætti, og taka þeir sæti í forföllum aðalmanna eða þegar þeir víkja sæti í nefnd vegna tengsla við mál eða málsaðilja.

Fasteignamatsnefndir. Skipun nefndarmanna.

12. gr.

Fjármálaráðherra skipar þrjú menn í yfirfasteignamatsnefnd og þrjú til vara til 5 ára í senn. Formaður og varaformaður skulu vera lögfræðingar, hagfræðingar eða sérfræðingar í skipulags- eða landmælingamálum. Ef bæði aðalmaður og varaformaður hans eru vanhæfir, skipar fjármálaráðherra mann til meðferðar einstaks máls í nefndinni.

Yfirfasteignamatsnefnd. Skipun og hæfi nefndarmanna.

13. gr.

1. Hlutverk yfirfasteignamatsnefndar er að hafa eftirlit með störfum fasteignamatsnefnda og láta þeim í té almenn gögn, leiðbeiningar og upplýsingar eftir því, sem fært þykir. Nefndin skal leitast við að leggja grundvöll að störfum nefndanna, er stuðli sem mest að samræmdum vinnubrögðum. Nefndin leitast við að hagnýta sem best ýmiskonar fræðslu um fasteignir í landinu og kemur þeim á framfæri við fasteignamatsnefndir, svo sem skýrslur um túnastærð og ræktun, skýrslur um brunabótamót, um matsgerðir vegna lántöku í lánastofnunum eða vegna eignarnáms o. fl., svo og upplýsingar um byggingarkostnað einstakra flokka mannvirkja, leiðbeiningar um flokkun mannvirkja eftir upprunalegri gerð þeirra og gæðum og núverandi ástandi einstakra þátta mannvirkis o. fl. Þá skal leggja til leiðbeiningar um mat á lóðum og landi.

Hlutverk yfirfasteignamatsnefndar.

2. Eftir gildistöku aðalmats, skv. 24. gr. reglugerðar þessarar, skal yfirfasteignamatsnefnd kanna á ári hverju, hverjar almennar eða staðbundnar breytingar kunní að hafa orðið á verði fasteigna. Skulu þessar niðurstöður sendar fjármálaráðuneytinu.

14. gr.

Yfirfasteignamatsnefnd ákveður gerð ýmiskonar eyðublaða undir matið og sendir þau til fasteignamatsnefnda og veitir leiðbeiningar um, hvernig fylla skuli þau út og afla undirstöðuupplýsinga.

Eyðublið.

15. gr.

1. Í fasteignamatsnefnd, þ. á m. yfirfasteignamatsnefnd, mega ekki sitja skyldir menn eða tengdir að feðgatali eða niðja, hjón, kjörforeldri eða kjörbörn, fósturforeldri eða fósturbörn, hvorki sem aðalmenn eða varamenn.

Hæfi nefndarmanna.

2. Þeir, sem skipaðir eru í ofangreindar nefndir, skulu rita í gerðabók drengskaparheit um, að þeir muni gegna starfinu hlutdrægnislaust eftir beztu vitund og sannfæringu og gæta þagnarskyldu um allt það, er þeir fá vitneskju um í starfinu og varðar matsstörfin.

Drengskaparheit.

Starfsmenn
fasteigna-
matsnefnda.

16. gr.

1. Fasteignamatsnefndum er heimilt að ráða starfsmenn samkvæmt meðmæli um yfirfasteignamatsnefndar og með samþykki fjármálaráðuneytisins. Yfirfasteignamatsnefnd ræður sér starfslið með samþykki fjármálaráðuneytisins.

2. Starfsmenn fasteignamatsnefnda og yfirfasteignamatsnefndar eru þagnar-skyldir um þau atriði, sem þeir komast að í störfum sínum og varða matið, með sama hætti og menn þeir, er sæti eiga í nefndum þessum.

Greiðsla
kostnaðar af
fasteigna-
mati.

17. gr.

Laun matsmanna og annarra starfsmanna við matið, svo og annan kostnað af matinu, skal greiða úr ríkissjóði. Fjármálaráðherra ákveður laun matsmanna og annarra starfsmanna, að fengnum tillögum yfirfasteignamatsnefndar.

Starfshættir
fasteigna-
matsnefnda.

18. gr.

1. Fasteignamatsnefndir skulu, eftir því sem við verður komið, skoða eignir þær, sem meta skal, og veita eigendum eða fyrirsvarsmönnum eignar færi á að koma við skýringum, eftir því sem fært þykir.

2. Hverri fasteign skal lýsa greinilega, og kanna skal, eftir því sem unnt er, hvort stærð lands og mannvirkja sé rétt greind í almennum upplýsingum, sem fyrir liggja um eign. Nafngreina skal eiganda fasteignar, og ábúanda, að því er jarðir varðar. Geta skal þess, hvort landamerki eða lóðamörk séu ágreiningslaus. Enn fremur skal kappkosta að svara spurningum á eyðublöðum undir matið jafngreinilega og rækilega og kostur er.

3. Nú er mat á fasteign sérstaklega torvelt, t. d. vegna þess að stærð lands er óljós eða nýtingarkostir á einstökum landgæðum eru vandmetnir, og er fasteignamatsnefnd þá heimilt, að fengnu samþykki yfirfasteignamatsnefndar, að ráða kunnáttumann til aðstoðar við slíkt mat.

Skylda til að
gefa upplýs-
ingar um
fasteignir.

19. gr.

Skyllt er þinglýsingardómurum, bæjar- og sveitarstjórnnum, byggingaryfirvöldum, hreppstjórnnum, öðrum opinberum starfsmönnum og stofnunum, svo og eigendum (fyrirsvarsmönnum) eða réttihöfum fasteigna, að láta í té allar upplýsingar, er matsnefndir óska og völ er á, til leiðbeiningar við matið.

Framlagning
og birting
fasteigna-
mats.

20. gr.

1. Í skrá um niðurstöðu aðalmats, er birta á skv. 2. og 3. mgr. þessarar greinar, skal tilfæra: Heiti eignar, staðgreini eignar, ef hann hefur verið ákveðinn, og númer og fjölda matshluta ásamt auðkenningu þeirra. Enn fremur skal því lýst, hvernig eignar- og afnotarétti sé háttað, án þess þó að réttihafar séu þar nafngreindir, svo sem hvort land er einstaklingseign eða í eigu bæjar- eða sveitarfélaga og hvort land er leigt eða í afnotum eigenda sjálfra. Þá skal og tilgreina sér, eftir því sem heimildir leyfa

a. í sveitum: Stærð og matsverð túna og annars ræktaðs lands. Matsverð á öðru landbúnaðarlandi, blunnindum, íbúðarhúsum og loks öllum útihúsum, sem æfluð eru til búrekstrar, og eru í eigu sama aðilja.

b. í þéttbýli: Stærð og matsverð sérskráðs lands og matsverð hvers matshluta á hinu sérskráða landi. Á sama hátt skal skrá þær fasteignir, utan þéttbýlis, sem ekki tilheyra búrekstri, svo sem sumarbústaði, skóla, samkomuhús o. fl.

Loks skal, eftir því sem við verður komið, birta nöfn og nafnnúmer þinglýstra eigenda viðkomandi fasteignar.

2. Skrá um niðurstöður fasteignamats í hverri sýslu og hverjum kaupstað

skal liggja frammi hjá fasteignamatsnefndum. Skal auglýsa, svo sem títt er um opinberar auglýsingar, hvenær og hvar þær liggja frammi, og má það ekki vera skemmri tími en mánuður. Einnig skal kosta kapps um að senda rétthöfum tilkynningu um matsniðurstöður, varðandi þá fasteign, sem í hlut á, en eigi haggar það gildi ofangreindrar framlagningar, ef út af er brugðið.

21. gr.

1. Nú unir eigandi eða fyrirsvarsmáður fasteignar ekki mati, og getur hann þá kært það til fasteignamatsnefndar innan fimm vikna frá því, er matsgerðir voru lagðar fram almenningi til sýnis. Kæra skal vera skrifleg og skal kærandi rökstyðja hana.

Kæra til fasteignamatsnefndar.

2. Fasteignamatsnefnd úrskurðar kærur og aðfinnslur, er henni berast, innan þess frests, sem yfirfasteignamatsnefnd ákveður. Fasteignamatsnefnd getur veitt kærendum heimild til að skýra mál sitt munnlega fyrir nefndinni eða leggja fram frekari gögn til skýringar kæru.

22. gr.

Aðilja er heimilt að skjóta úrskurði fasteignamatsnefndar til yfirfasteignamatsnefndar, sem leggur fullnaðarúrskurð á málið. Málskot skal vera skriflegt. og skal sent yfirfasteignamatsnefnd, áður en tvær vikur eru liðnar frá þeim tíma, er aðili eða umboðsmaður hans fékk vitneskju um úrskurð fasteignamatsnefndar. Yfirfasteignamatsnefnd veitir aðilja kost á að skýra mál sitt fyrir nefninni, og getur hún óskað frekari gagna, ef þörf þykir.

Málskot til yfirfasteignamatsnefndar.

23. gr.

Þegar fasteignamatsnefnd hefur lokið úrskurðum kæra og aðfinnsla, sendir hún matsgögn öll ásamt matsgerðum sínum til yfirfasteignamatsnefndar, sem endurskoðar og samræmir matið.

Endurskoðun og samræming mats af hálfu yfirfasteignamatsnefndar.

24. gr.

Þegar yfirfasteignamatsnefnd hefur lokið aðalmati, sendir hún fasteignamatsskrána til fjármálaráðherra, sem löggildir hana og kveður á um, frá hvaða tíma hún taki gildi.

Löggilding og birting aðalmats.

25. gr.

Reglugerð þessi er sett samkvæmt lögum nr. 28 29. apríl 1963 um fasteignamat og fasteignaskráningu til að öðlast gildi þegar í stað og birtist til eftirbreytni öllum þeim, sem hlut eiga að máli.

Fjármálaráðuneytið, 10. desember 1969.

Magnús Jónsson.

Jón Sigurðsson.

REGLUGERÐ

um breyting á reglugerð fyrir Vatnsveitu Búðardals
nr. 35 22. febrúar 1969.

1. gr.

10. gr., 2 og 3. málsli. orðist svo:

Auk þess skal greiða fastagjald, kr. 500.00 af hverri húseign. Séu fleiri en ein íbúð í sama húsi, greiðist árlega kr. 500.00 af hverri íbúð, sem fram yfir er.

2. gr.

11. gr. orðist svo:

Fyrir önnur vatnsnot skal greiðast sem hér segir:

Fyrir vatn í steypu, af hverri notaðri sementstunnu	kr. 1.00
Fyrir gripi, þar sem vatn er leitt í hús:	
a. Fyrir hvern nautgrip, sem inni er að vetri	— 60.00
b. Fyrir hvert hross, sem inni er að vetri	— 40.00
c. Fyrir hverja sauðkind, sem inni er að vetri	— 2.00
Fyrir hverja sauðkind, sem slátrað er í sláturhúsi	— 1.20
Fyrir hvern stórgrip, sem slátrað er í sláturhúsi	— 16.00

Heimilt er að leggja vatnsskatt á hverja skrásetta bifreið í Búðardal, ef aðstaða er til þvottar.

Fyrir önnur vatnsnot, svo sem til veitingareksturs, mjólkurvinnslu, þvottastöðva bifreiða, skipa eða hvers annars, skal greiða eftir samkomulagi við yfirstjórn vatnsveitunnar.

Komi til vatnsnotkunar fyrirtækja eða stofnana umfram það, sem gert er ráð fyrir hér að framan, getur yfirstjórn vatnsveitunnar í samráði við hreppsnefnd lagt aukagjald á þau, og skal gjaldið miðað við þann kostnað, sem í þarf að leggja af þeim sökum.

3. gr.

Í 13. gr. breytast orðin „... um allt að kr. 1000.00 í stofngjald ...“ í „um allt að kr. 2000.00 í stofngjald ...“.

Reglugerð þessi, sem samin er og samþykkt af vatnsveitunefnd Búðardals í samráði við hreppsnefnd Laxárdalshrepps, staðfestist hér með samkvæmt vatnalögum, nr. 15 frá 21. júní 1923, sbr. lög nr. 93 frá 5. júní 1947, um aðstoð til vatnsveitna, til þess að öðlast gildi þegar í stað, og birtist til eftirbreytni öllum þeim, sem hlut eiga að máli.

Félagsmálaráðuneytið, 21. nóvember 1969.

F. h. r.

Hjálmar Vilhjálmsson.

Hallgrímur Dalberg.

HAFNARREGLUGERÐ

fyrir Eskifjarðarkauptún.

I. KAFLI

Takmörk hafnarinnar.

1. gr.

Eskifjarðarhöfn takmarkast af línu, er hugsast dregin frá Hólmanestá yfir fjörðinn að vestanverðri Stekkseyri.

II. KAFLI

Stjórn hafnarinnar.

2. gr.

Gjöld þau, sem ákveðin eru í reglugerð þessari, skulu renna í hafnarsjóð Eskifjarðar og skal honum varið til þess að gera umbætur á höfninni og mannvirkjum er henni tilheyra, svo og til leiðbeiningar við innsiglinguna.

Sveitarstjórn Eskifjarðar kys þriggja manna hafnarstjórn til fjögurra ára í senn og hefur hún, undir yfirstjórn sveitarstjórnar, framkvæmd hafnarmála og eftirlit með höfninni, sér um viðhald og umbætur á henni og eignum hennar, stýrir öllum framkvæmdum þar að lútandi, annast fjárhald hafnarinnar, innheimtu og reikningskil fyrir hennar hönd.

Sveitarstjórnin veitir fé úr sjóðnum til umræddra framkvæmda, að fengnum tillögum hafnarstjórnar og ákveður hvernig hann skuli ávaxta, enda ber hún ábyrgð á eignum hans eins og öðrum eignum sveitarfélagsins.

Reikningar hafnarsjóðs skulu fylgja sveitarsjóðsreikningum og endurskoðast og úrskurðast ásamt þeim. Hafnarstjórn skal semja fjárhagsáætlun fyrir sjóðinn, eins og fyrir er mælt í hafnalögum.

3. gr.

Daglegar framkvæmdir og eftirlit annast hafnarstjórn eða umboðsmaður hennar. Til aðstoðar hafnarstjórnar skulu vera svo margir starfsmenn sem þurfa þykir. Sveitarstjórn skipar fasta starfsmenn að fengnum tillögum hafnarstjórnar og setur þeim starfsreglur.

III. KAFLI

Um almenna reglu.

4. gr.

Hafnarstjórn sér um að gætt sé reglu í höfninni og á landi hennar. Er öllum skylt að hlýða boði hennar og banni og enn fremur þeirra starfsmanna, er hafnarstjórn setur til að gæta reglu. Þyki einhverjum sér óréttur ger af starfsmönnum hafnarinnar, getur hann kært það fyrir hafnarstjórn, en skipun starfsmannsins ber að hlýða þegar í stað.

Starfsmenn hafnarinnar skulu gæta allrar kurteisi í starfi sínu.

5. gr.

Þeim, sem ekkert lögmætt erindi eiga, er bannað að dvelja á landi hafnarinnar, ef þeir með því tálma fermingu eða affermingu skipa, eða öðrum störfum sem þar eru framkvæmd.

6. gr.

Skýlt er að gæta allrar varúðar í meðferð elds og ljósa á höfninni. Við flutning á eldfimur efnur ber öllum hlutaðeigandi að haga sér samkvæmt gildandi lögum og reglum um brunavarnir.

Áliti hafnarstjórn eða starfsmaður hennar, að hætta geti stafað af fermingu eða affermingu eldfimrar vöru, er heimilt að stöðva verkið, uns gerðar hafa verið nauðsynlegar varúðarráðstafanir.

Bannað er að sjóða tjöru, bik, fernisolíu eða annað slíkt, sem eldshætta getur stafað af, í skipum á höfninni, svo og á landi hafnarinnar, nema leyfi hafnarstjórnar komi til hverju sinni.

7. gr.

Á landi hafnarinnar má ekki smíða ný skip né þetta eldri skip eða gera við þau á annan hátt, nema með leyfi hafnarstjórnar og með þeim skilmálum sem hún ákveður. Bannað er að leggja skipum upp í hafnarfjöruna nema með leyfi hafnarstjórnar eða umsjónarmanns.

8. gr.

Ekki má kasta útbyrðis seglfestu, ösku, kolum eða neinu öðru, er valdið getur skemmdum á höfninni, frá skipum er þar liggja, né flytja það úr landi út í höfnina. Einnig er stranglega bannað að kasta nokkru því í höfnina er óþrifum kann að valda.

Innan hafnariakmarkanna má ekki heldur gera nein hafnarmannvirki, né breyta þeim mannvirkjum sem nú eru og ekki heldur fylla upp, né dýpka út frá landi, nema leyfi hafnarstjórnar og/eða sveitarstjórnar komi til.

IV. KAFLI

Um legu skipa og meðferð þeirra í höfninni.

9. gr.

Fiskiskip og önnur skip, er ekki ferma eða afferma, mega aldrei leggjast svo í höfninni, að tálmi afgreiðslu annarra skipa og skulu þau í hvert sinn skyld að hlýða boði hafnarstjórnarinnar eða umboðsmanns hennar um, það, hvar þau skuli leggjast. Aldrei mega nein skip liggja svo nærri bryggju að eigi sé nægilegt rúm fyrir önnur skip að komast að og frá. Skip eða bátar mega aldrei leggjast svo frá sér strengi eða festar, að tálmi umferð. Festar skipa má aldrei leggjast yfir alfaraleið.

10. gr.

Skipum þeim og bátum, er liggja við sérstök legufæri á höfninni, má ekki leggjast svo, að hindri eða tefji umferð um höfnina. Hafnarstjórn getur ákveðið, hvar og hvernig legufærum skipa og báta skuli lagt.

Nú tregðast eigandi eða skipstjóri við að hlýða boðum hafnarstjórnar eða starfsmanna hafnarinnar um að flytja skip sitt, bát eða strengi á höfninni og getur þá hafnarstjórn látið gera það á ábyrgð og kostnað eiganda.

11. gr.

Í sérhverju skipi (að undanskildum skipum, er hafa leyfi hafnarstjórnar til að liggja mannlauus í lægi á höfninni eða í skipakví) skal jafnan vera a. m. k. einn maður, er tekið getur á móti skipunum starfsmanna hafnarinnar og framkvæmt þær, hvort heldur á að fara skipið eða gera eitthvað annað samkvæmt reglugerð þessari.

12. gr.

Eigi má festa skipum við hafnarbakka eða bryggju, nema við festarhringa eða festarstólpa. Festum skal þannig fyrir komið, að þær hindri sem minnst umferð á bryggjum eða hafnarbökkum. Þykir þess eigi nægilega gætt, má krefjast að bætt sé úr tafarlaust. Skyll er að hafa tryggjar hlífar milli skips og bakka eða bryggju ef krafist er.

13. gr.

Gufuskip og önnur vélskip mega ekki láta vélar ganga af svo miklu afli að öðrum skipum eða hafnarmannvirkjum stafi hætta af því.

EKKI MÁ HLEYPA VATNI Á BRYGGJUR EÐA HAFNARMANNVIRKI AÐ ÓÞÖRFU.

14. gr.

Ef skip lendir á grynningu eða sekkur, þar sem það, að áliti hafnarstjórnar, tálmar greiðri notkun hafnarinnar, skal færa það burt svo fljótt sem auðið er. Verði dráttur á því, má hafnarstjórn láta færa skipið burt á kostnað eiganda og er henni heimilt að láta selja skipið til lúkningsar kostnaðinum, ef nauðsyn krefur.

V. KAFLI

Um notkun hafnarmannvirkja.

15. gr.

Meðan hafnarstjórn ákveður ekki annað, er skipum heimilt að leggjast við bryggju og hafnarbakka í þeirri röð sem þau koma. Þó skulu þau skip, sem sigla eftir fyrirfram ákveðnum ferðaáætlunum, flytja póst og farþega, hafa rétt til að fá afgreiðslu við bryggju, þótt önnur séu þar fyrir og verða þau að víkja meðan hin eru afgreidd. Sé fermingu eða affermingu skips ekki haldið áfram með hæfilegum hraða, að áliti hafnarstjórnar eða umboðsmanns hennar, ber því að víkja fyrir öðrum skipum, sé þess krafizt. Enn fremur er hafnarstjórn eða umboðsmanni hennar heimilt að vísa skipum frá bryggjum, sé það álitið nauðsynlegt vegna veðurs.

16. gr.

Ef nauðsyn ber til, að skipum sem ferma eða afferma við bryggju eða hafnarbakka, sé lagt hverju við hliðina á öðru, er heimilt að flytja farm þeirra skipa sem utar liggja, yfir þilför hinna á hjálkabrum eða á annan hátt er hentara þykir. Svo er farþegum þeirra skipa er utar liggja, heimil umferð um þilför þeirra skipa er nær liggja.

17. gr.

Við uppskipun og útskipun á kjölfestu, sandi og öðru slíku, er skylt að hafa nægilega sterka hlífidúka milli skips og hafnarbakkans, bryggjunnar eða bátanna, svo ekkert falli fyrir borð. Sé þess ekki gætt getur hafnarstjórn eða starfsmenn hafnarinnar stöðvað verkið uns bætt hefur verið úr því sem áfátt var.

Kjölfestu má eigi láta annars staðar á lóðir eða mannvirki hafnarinnar en þar, sem hafnarstjórn eða umsjónarmaður vísar til.

18. gr.

Þegar lokið er fermingu eða affermingu, skal skipstjóri eða afgreiðslumaður, ef þörf gerist, láta ræsta bryggju þá eða hafnarbakka, sem notuð hefur verið. Farist það fyrir, skal hafnarstjórn sjá um að það sé gert, en afgreiðslumaður eða skipstjóri greiðir allan kostnað sem af því leiðir.

19. gr.

Þeir munir eða vörur sem affermdar eru eða látnar í skip, mega ekki liggja á bryggjum eða hafnarbakka og eigi annars staðar á landi hafnarinnar en á þeim stöðum, sem ætlaðir eru til geymslu, nema með sérstöku leyfi hafnarstjórnar. Skál flytja burt vörur og muni jafnskjótt og hún krefst þess.

VI. KAFLI

Um geymsluskip og skip sem lagt er í lægi.

20. gr.

Sérstakt leyfi hafnarstjórnar þarf í hvert sinn til þess að leggja megi á höfnina skipum, sem ætluð eru til geymslu eða lagt er í lægi og skal leyfið bundið því skilyrði, að eigandi láti taka það upp ef það sekkur eða láti sprengja það í sundur, svo það skemmi eigi höfnina, og sé því eigi fullnægt innan hæfilegs frests, getur hafnarstjórn látið gera það á kostnað eiganda. Hafnarstjórn ákveður í hvert sinn, hvar slíku skipi skuli lagt, enda hafi umboðsmaður váttryggjenda skipsins áður samþykkt legufærin, með skriflegri yfirlýsingu. Nú sannar eigandi geymsluskipis með vottorði skipaskoðunarmanns, að skip hans sé svo þétt að eigi stafi nein hættla af hvað leka snertir, þó það sé mannaust og er honum þá leyfilegt að leggja skipinu og láta það liggja, án þess að menn séu á því, á þeim tíma árs er ekki verður heimtað ljós á skipinu. Skyllt er eiganda að flytja skipið úr stað, ef hafnarstjórn krefst þess.

Ljós skulu vera á skipum þessum á þeim tímum er vitar loga.

21. gr.

Meðan skip liggur mannaust á höfninni skal ekki sjaldnar en einu sinni í viku fara út í það, til þess að líta eftir hvort legufæri eða annað hafi haggast eða bilað og ef svo reynist skal lagfæra það svo fljótt sem auðið er.

Eigi ber hafnarsjóður neina ábyrgð á skipum þeim, sem lagt er í lægi í höfninni.

VII. KAFLI

Um hafnargjöld.

22. gr.

Öll skip, 12 rúmlestir brúttó og þar yfir, skulu greiða hafnargjöld er þau koma á Eskifjarðarhöfn og hafa eitthvert samband við land.

Undanþegin hafnargjöldum (lestargjöldi og bryggjugjöldi) eru herskip, varðskip, vitaskip, björgunarskip, skip sem hafa skírteini sem skemmtiferðaskip, skip sem gerð eru út til vísindarannsóknna, skip sem leita hafnar vegna sjóskemmda, skip er leita hafnar vegna veðurs en hafa ekkert samband við land. Hafnargjöld greiðast af brúttóstærð skips og reiknast í heilum tölum, en brotum skal sleppa.

23. gr.

- A. Skip, sem eru í eign búsettra manna við hafnarsvæðið eða skrásett þar og ekki eru í millilandasiglingum, skulu greiða lestargjöld einu sinni á ári, sem hér segir: Vélbátar frá 5—30 rúmlestir brúttó greiði kr. 40.00 af hverri brúttórúmllest, vélbátar 30—70 brúttórúmllestir greiði kr. 10 000.00 árlegt gjald, vélbátar 70—100 rúmlesta greiði kr. 15 000.00 og stærri bátar greiði árlegt gjald kr. 25 000.00. Vélbátar undir 5 rúmlestir brúttó greiði árlegt gjald kr. 200.00. Gjald dagi er 1. júlí ár hvert.

- B. Fiskiskip greiði kr. 2.00 af hverri brúttórúmllest.
- C. Innland strandferðaskip, sem sigla eftir fastri áætlun, greiði kr. 1.20 af hverri brúttórúmllest, í hvert sinn er þau koma á Eskifjarðarhöfn.
- D. Öll önnur skip, er til hafnarinnar koma og hafa samband við land, greiði kr. 2.40 af hverri brúttórúmllest í hvert sinn er þau koma á Eskifjarðarhöfn og ekki eru undanþegin þessu gjaldi skv. 22. gr.

24. gr.

Skip, sem lagt er í föst legufæri á höfninni, greiði árlega fyrir það sem hér segir:

- A. Ef þau eru skrásett í Eskifjarðarkauptúni og eru að öllu leyti eign manna búsettra við hafnarsvæðið, greiði opnir bátar kr. 200.00, vélbátar með þilfari kr. 600.00, en stærri skip kr. 1500.00.
Gjalddagi er 1. júlí ár hvert.
- B. Um aðra báta eða skip fer eftir samkomulagi við hafnarstjórn.

25. gr.

1. Hvert skip, sem leggst við bryggju eða að skipi sem við hana liggur, skal greiða bryggjugjald af brúttóstærð skipsins, með þeim undantekningum sem segir í 22. gr. Gjaldið skal greiða fyrir hverjar 24 klukkustundir eða minna, sem hér segir:
 - A. Af öllum aðkomuskipum greiðist kr. 1.40 af hverri brúttó rúmllest fyrir fyrsta sólarhringinn og kr. 1.00 fyrir hvern sólarhring eða brot úr sólarhring sem fram yfir er.
 - B. Bátar og skip, heimilisföst á Eskifirði, skulu greiða kr. 16.00 af hverri brúttó rúmllest einu sinni á ári. — Gjalddagi er 1. júlí.
2. Bryggjueigendur greiða ekkert bryggjugjald af fiskiskipum sínum eða öðrum fiskiskipum, meðan þau stunda veiðar frá Eskifirði og leggja upp við bryggju þeirra. Af flutningaskipum og öðrum gjaldskyldum skipum, sem leggjast að slíkum bryggjum greiðir bryggjueigandi leyfisgjald í hafnarsjóð, er nemur hálfu bryggjugjaldi því, sem tilgreint er í A-lið þessarar greinar. Reglur þær, sem greinir í þessum lið, gilda einnig um þau skip, sem liggja við geymsluskip.

26. gr.

Vörugjald skal greiða af öllum vörum, svo og af skepnum lifandi og dauðum, sem fermðar eða affermdar eru á höfninni, með þeim undantekningum, sem getur um í næstu greinum.

27. gr.

Þessar vörur eru algerlega undanþegnar vörugjaldi:

- a. Vistir og aðrar nauðsynjar skipa og báta til eigin nota, sem fluttar eru úr landi.
- b. Póstflutningur og venjulegur farþegaflutningur.

28. gr.

Fyrir vörur, sem samkvæmt farmskrá skips eru ákveðnar til umhleðslu og eiga því ekki að leggjast á land, nema um stundarsakir, greiðist hálf gjald.

Af vörum, sem settar eru á land og eiga að fara aftur með sama skipi, enda sé það ákveðið samkvæmt farmskránni, greiðist ekkert vörugjald.

29. gr.

Vörugjald skal reikna eftir máli eða þyngd með umbúðum. Brot úr gjaldeiningu telst heil gjaldeining. Fara skal eftir farmskrá skips við útreikning vörugjalds og er skipstjóri skyldur til að láta hafnarstjórn eða umboðsmanni hennar í té eftirrit

af farmskrá skips hans. Sé engin farmskrá, skal skipstjóri eða formaður báts gefa drengskaparvottorð um vörumagn, sem skip hans hefur fermt eða affermt. Þyki hafnarstjórn eða umboðsmanni hennar ástæða til, getur hún hvenær sem er látið ákveða vörumagnið á þann hátt sem hentast þykir. Reynist vörumagnið meira en upp var gefið, greiðir skipið kostnaðinn. Ef ýmsar vörutegundir eru í sendingunni, og beri farmskrá ekki með sér greinilega sundurliðun í tegundir, skal reikna vörugjaldið eftir þeirri tegund, sem hæst gjald skal greiða af samkvæmt eftirfarandi gjaldskrá.

30. gr.

Vörugjaldskrá.

- Vörugjald skal greiða af aðfluttum og brottfluttum vörum, svo sem hér segir:
1. Kr. 4.00 pr. 100 kg af eftirfarandi: Kol, salt, sement, alls konar fiskur, ótalinn annars staðar, sild og lýsi, hvers konar mjöl, korn og sykur, tilbúinn áburður og minnsta gjald í hverjum flokki.
 2. Kr. 4.50 pr. 100 kg: Fuelolía.
 3. Kr. 5.00 pr. 100 kg: Hráolía, steinolía, benzín, kjöt, fiskumbúðir og skreið.
 4. Kr. 6.00 pr. 100 kg: Línur, önglar, net, nætur, smurningsoliur og aðrar ótaldar vörur, sem reiknast eftir þunga.
 5. Kr. 9.00 pr. 100 kg: Málning.
 6. Kr. 12.00 pr. 100 kg: Hreinlætisvörur og ávextir.
 7. Kr. 17.00 pr. 100 kg: Kaffi og rúðugler.
 8. Kr. 30.00 pr. 100 kg: Vefnaðarvörur.
 9. Kr. 60.00 pr. 100 kg: Tóbak.
 10. Kr. 0.50 pr. 100 kg aflagjöld: Loðna, kolmurni og spærlingur.
 11. Kr. 0.80 pr. 100 kg aflagjöld: Ný sild og annar fiskur, til söltunar, frystingar eða bræðslu.
 12. Kr. 2.00 pr. stykki: Tómar tunnur.
 13. Kr. 1.00 pr. teningsfet: Timbur.

31. gr.

Fyrir að leggja skipi í fjöru hafnarinnar til hreinsunar eða aðgerðar skal greiða kr. 0.50 af hverri rúmlest af brúttóstærð skipsins, fyrir hvern sólarhring eða hluta sólarhrings, þó aldrei minna en kr. 50.00.

Undanþegin þessu gjaldi eru skip, sem eiga heima á Eskifirði.

32. gr.

Fyrir geymsluskip, sem lögð eru í lægi á höfninni samkvæmt 20. gr. greiði eigandi kr. 4.00 í árgjald af hverri brúttórúmlest.

33. gr.

Fyrir að leggja vörur á land hafnarinnar skal greiða kr. 0.40 fyrir hvert stykki allt að 100 kg, sem ekki er flutt burtu innan sólarhrings. Gjaldið reiknast fyrir hverjar 24 stundir eða brot úr þeim. Um gjald fyrir stærri stykki, svo og gjald fyrir vörur geymdar í porti eða vörugeymsluhúsi, fer eftir nánara samkomulagi. Allur slíkur varningur er ekki á nokkurn hátt í ábyrgð hafnarsjóðs.

34. gr.

Fyrir kjölfestu, tekna á landi hafnarinnar, greiðist gjald sem hafnarstjórn ákveður í hvert sinn. Leigur fyrir afnot annarra mannvirkja og tækja hafnarinnar, þar með lóðarleigur, ákveður hafnarstjórn á sama hátt.

VIII. KAFLI

Um innheimtu og greiðslu hafnargjalda.

35. gr.

Hafnargjaldkeri sér um innheimtu allra hafnargjalda og skal greiða gjöldin á skrifstofu hans.

36. gr.

Skipstjóri eða formaður ber ábyrgð á greiðslu allra gjalda, sem innheimta skal samkvæmt reglugerð þessari. Ef enginn skipstjóri eða formaður er á skipinu, ber eigandi ábyrgð á greiðslu gjaldanna. Hafnarsjóður hefur haldsrétt á skipinu unz gjöldin eru greidd, samkvæmt 12. gr. hafnarlaga. Að svo miklu leyti, sem ekki eru í reglugerð þessari ákveðnir fastir gjalddagar á gjöldunum, skal greiða þau áður en skip fer burt úr höfninni.

37. gr.

Gjald fyrir vörur, sem um getur í 33. gr., greiði eigandi eða umboðsmaður hans og hefur hafnarsjóður haldsrétt á vörunum, unz gjaldið er greitt.

Ef margir eiga vörur með sama skipi, skal afgreiðslumaður skipsins standa skil á greiðslum. Ef skip eða bátur hefur ekki farm sinn skráðan, ber skipstjóri eða formaður ábyrgð á greiðslu vörugjaldanna. Vörugjald fellur í gjalddaga við fermingu eða affermingu vörunnar.

38. gr.

Öll gjöld samkvæmt reglugerð þessari má taka lögtaki.

IX. KAFLI

Ýmis ákvæði.

39. gr.

Um skaðabótaskyldu fyrir skemmdir á höfninni, mannvirkjum hennar eða áhöldum, fer eftir almennum lagareglum. Ef samningum verður ekki við komið um skaðabætur fyrir skemmdir á höfninni, mannvirkjum hennar eða áhöldum, má ákveða þær af þremur óvilhöllum, dómkvöddum mönnum. Hvorum aðila um sig er heimilt að krefjast yfirmats, en gera skal það áður en einn mánuður er liðinn frá því matsgerð er lokið. Yfirmat skal framkvæmt af fimm óvilhöllum, dómkvöddum mönnum. Kostnaðinn við yfirmat greiðir sá, er þess hefur krafizt, ef matsupphæðinni verður ekki breytt meira en sem svarar 10% af hinni ákveðnu endurgjaldsupphæð.

Að öðrum kosti greiðir hinn aðilinn kostnaðinn.

40. gr.

Enginn, sem bakað hefur sér refsingu eða skaðabótaskyldu fyrir brot á reglugerð þessari, má fara burt úr höfninni meðan mál hans er óútkljáð, nema hann setji tryggingu, sem hafnarstjórn tekur gilda.

41. gr.

Hverja þá skipun, sem samkvæmt reglugerð þessari má gefa skipi, skal gefa stýrimanni, ef skipstjóri er ekki í skipi. Ef stýrimaður er fjarverandi, má gefa einhverjum öðrum af skipshöfninni skipunina og er það jafngilt, sem skipstjóri hefði sjálfur fengið skipunina.

42. gr.

Brot á reglugerð þessari varðar sektum allt að kr. 100 000.00, nema þyngri refsing liggji við samkvæmt lögum.

43. gr.

Með mál út af brotum á reglugerð þessari skal farið með sem almenn lög-reglumál.

Reglugerð þessi, sem sett er samkvæmt hafnalögum nr. 48 29. apríl 1967, staðfestist hér með til að öðlast þegar gildi og birtist til eftirbreytni öllum þeim, sem hlut eiga að máli.

Jafnframt fellur úr gildi hafnarreglugerð fyrir Eskifjarðarkauptún, nr. 82 10. apríl 1945, ásamt síðari breytingum.

Samgöngumálaráðuneytið, 21. nóvember 1969.

Eggert G. Þorsteinsson.

Kristinn Gunnarsson.

S A M Þ Y K K T

**um breytingu á samþykkt um sýsluvegasjóð í Vestur-Barðastrandasýslu
nr. 110 frá 15. maí 1965.**

1. gr.

2. gr. samþykktarinnar orðist þannig:

Í tölu sýsluvega má ekki taka vegi, sem styttri eru en 200 m, nema götur í þorpum með færri en 300 íbúa.

Sýsluvegur skal aldrei teljast ná nær býli en 200 m, ef hann endar þar.

Sýsluvegir eru:

Barðastrandarhreppur:

1. Moshlíðarvegur, að Barðastrandarvegi að Moshlíð.
2. Grænhólavegur, af Barðastrandarvegi, austan Haga, að Grænhól.
3. Hrisnesvegur, af Barðastrandarvegi að Hrisnesi.
4. Fitajarvegur, af Siglunesvegi að Fit.
5. Siglunesvegur, af Siglunesvegi (landsbraut) hjá Skriðnafelli að Siglunesi.
6. Brjánslækjarvegur, af Barðastrandarvegi að Brjánslækjarkirkju.
7. Brjánslækjarbryggjuvegur, af Barðastrandarvegi að Brjánslækjarbryggju.
8. Birkimelsvegur, af Barðastrandarvegi að félagsheimilinu Birkimel og sundlaug.
9. Hagakirkjuvegur, af Barðastrandarvegi að Hagakirkju.

Rauðasandshreppur:

1. Lambavatnsvegur, af Rauðasandsvegi við Gröf að Lambavatni og Naustabrekku.
2. Melanesvegur, af Rauðasandsvegi við Bjarngötudal um Móberg að Melanesi.
3. Kvígindisdalsvegur, af Örlygshafnarvegi að Kvígindisdal.
4. Hlaðseyrarvegur, af Barðastrandarvegi að Hlaðseyri.

5. Sauðlauksdalskirkjuvegur, af Örlygshafnarvegi að Sauðlauksdalskirkju.
6. Breiðavíkurvegur, af Örlygshafnarvegi að Breiðavíkurkirkju, vistheimili og skóla.
7. Fagrahvammasvegur, af Kollsvíkurvegi að félagsheimilinu Fagrahvammi og skóla.
8. Keflavíkurvegur, af Örlygshafnarvegi að Keflavík.

Tálknafjarðarhreppur:

1. Suðureyrarvegur, af Bildudalsvegi að Suðureyri.
2. Sellátravegur, frá Stóra-Laugardal, um Kvígindisfell og Bakka að Sellátrum.
3. Stóra-Laugardalskirkjuvegur, af Tálknafjarðarvegi hjá Litla-Laugardal, að Stóra-Laugardal.
4. Sveinseyrarvegur, af Tálknafjarðarvegi að skóla, sundlaug og félagsheimilinu Dunhaga.
5. Götur samkvæmt gildandi skipulagi í kaupúninu Tálknafirði út frá Tálknafjarðarvegi.

Ketildalahreppur:

1. Fremri-Hvestuvegur, af Ketildalavegi í Hvestu, fram dal að Fremri-Hvestu.
2. Neðri-Hvestuvegur, af Ketildalavegi í Hvestu, að Neðri-Hvestu.
3. Feigsdalsvegur, af Ketildalavegi við Bakka, um Grænuhlíð og Feigsdal að Granda.
4. Öskubrekkuvegur, af Ketildalavegi í Fífustaðadal að Öskubrekku.
5. Uppsálavegur, af Ketildalavegi við Brautarholt í Selárdal að Uppsölum.
6. Selárdalskirkjuvegur, af Ketildalavegi, að Selárdalskirkju.

Suðurfjarðarhreppur:

1. Dufansdalsvegur, af Bildudalsvegi að Dufansdal.
2. Geirþjófsfjarðarvegur, af Bildudalsvegi, um Trostansfjörð, Norðdal um Ófærunes að Botni.

2. gr.

Samþykkt þessi öðlast þegar gildi.

Samþykkt þessi, sem sýslunefnd Vestur-Barðastrandarsýslu hefur samið og samþykkt, samkvæmt 19. gr. vegalaga nr. 71 30. desember 1963, staðfestist hér með og birtist til eftirbreytni öllum þeim, sem hlut eiga að máli.

Samgöngumálaráðuneytið, 21. nóvember 1969.

Ingólfur Jónsson.

Kristinn Gunnarsson.

S A M Þ Y K K T

um breytingu á samþykkt um sýsluvegasjóð í Dalasýslu
nr. 125 9. júní 1965.

1. gr.

2. gr. samþykktarinnar orðist þannig:

Í tölu sýsluvega má ekki taka vegi, sem styttri eru en 200 m, nema götur í þorpum með færri en 300 íbúa.

Sýsluvegur skal aldrei teljast ná nær býli en 200 m ef hann endar þar.

Sýsluvegir eru:

Hörðudalshreppur:

1. Gunnarsstaðavegur, af Skógarstrandarvegi að Gunnarsstöðum.
2. Vífildalsvegur, af Hörðudalsvegi að Vífildal.
3. Hamarsvegur, af Hörðudalsvegi um Bjarmaland að þinghúsi á Hamri.

Miðdalshreppur:

1. Snóksdalsvegur, af Hálsabæjarvegi að Snóksdal.
2. Stóra-Skógsvegur, af Vesturlandsvegi að Stóra-Skógi.
3. Kirkjuskógsvegur, af Vesturlandsvegi að Kirkjuskógi.
4. Kvinnabrekkuvegur, af Vesturlandsvegi að Kvinnabrekku.
5. Sauðafellsvegur, af Vesturlandsvegi að Sauðafelli.
6. Erpsstaðavegur, af Vesturlandsvegi að Erpsstöðum.
7. Fellsendavegur, af Vesturlandsvegi að Elliheimilinu að Fellsenda.
8. Breiðabólstaðavegur, af Vesturlandsvegi að Breiðabólstað.
9. Háafellsvegur, af Hlíðarvegi að Háafelli.
10. Kolsstaðavegur, af Hlíðarvegi að Kolsstöðum.
11. Nesoddayegur, af Vesturlandsvegi að samkomuhúsinu Nesodda.

Haukadalshreppur:

1. Stóra-Vatnshornsvegur, af Haukadalsvegi að Stóra-Vatnshorni.
2. Köldukinnarvegur, af Vesturlandsvegi að Köldukinn.
3. Giljalandsvegur, af Haukadalsvegi að Giljalandi.
4. Haukadalsvegur syðri, af Haukadalsvegi um brú á Haukadalsá hjá Hömrum um Hamra, Jörva og Saurstaði að Litla-Vatnshorni.

Laxárdalshreppur:

1. Lækjarskógsvegur, af Vesturlandsvegi að Lækjarskógi.
2. Flugvallarvegur á Kambsnesi, af Vesturlandsvegi að flugvelli á Kambsnesi.
3. Hornsstaðavegur, af Laxárdalsvegi að Hornsstöðum.
4. Leiðólfsstaðavegur, af Laxárdalsvegi að Leiðólfsstöðum.
5. Svalhöfðavegur, af Laxárdalsvegi að Svalhöfða.
6. Sólheimavegur, af Laxárdalsvegi að Sólheimum.
7. Sámsstaðavegur, af Laxárdalsvegi að Sámsstöðum.
8. Hróðnýjarstaðavegur, af Laxárdalsvegi um Spágilsstaði og Vígholtsstaði að Hróðnýjarstöðum.
9. Hjarðarholtsvegur, af Laxárdalsvegi að Hjarðarholti.
10. Ljárskógavegur, af Vesturlandsvegi að Ljárskógum.
11. Vegir og götur í Búðardal.

Hvammshreppur:

1. Magnússkógavegur, af Vesturlandsvegi að Magnússkógum.
2. Ásgarðsvegur, af Vesturlandsvegi að Ásgarði.
3. Sælingsdalsvegur, frá enda samnefnds þjóðveggar að Sælingsdal.
4. Laugavegur, af Sælingsdalsvegi að Laugaskóla.
5. Sælingsdalstunguvegur, af Sælingsdalsvegi að Sælingsdalst.
6. Hvammsvegur, af Klofningsvegi að Hvammi.
7. Kýrunnarstaðavegur, af Klofningsvegi að Kýrunnarstöðum.

Fellsstrandarhreppur:

1. Hallsstaðavegur, af Efrbyggðarvegi að Hallsstöðum.
2. Vighólsstaðavegur, af Klofningsvegi að Vighólsstöðum.
3. Staðarfellsvegur, af Klofningsvegi að félagsheimili, kirkju og skóla að Staðarfelli.
4. Arnarbælisvegur, af Klofningsvegi að Arnarbæli.
5. Grundarvegur, af Efrbyggðarvegi að Grund.

Klofningshreppur:

1. Stakkabergsvegur, af Klofningsvegi að Stakkabergi.
2. Hnúksnesvegur, af Klofningsvegi hjá Hnjúki að verzlunarstað í Hnúksnesi.
3. Dagverðarnesvegur, af Klofningsvegi að Dagverðarnesi.
4. Langeyjarnesvegur, af Klofningsvegi að Langeyjarnesi.
5. Melavegur, af Klofningsvegi að Melum.

Skarðshreppur:

1. Krossvegur, af Klofningsvegi að Krossi.
2. Skarðsvegur, af Klofningsvegi að Skarði.
3. Skarðsstöðvarvegur, af Klofningsvegi að Skarðsstöð.
4. Barmsvegur, af Klofningsvegi að Barmi.
5. Búðardalsvegur, af Klofningsvegi að Búðardal.
6. Heinabergsvegur, af Klofningsvegi að Heinabergi.
7. Flugvallarvegur hjá Skarði, af Klofningsvegi að flugvelli.

Saurbæjarhreppur:

1. Innri-Fagradalsvegur, af Klofningsvegi að Innri-Fagradal.
2. Tjaldanesvegur, af Klofningsvegi að Tjaldanesi.
3. Salthólmavíkurvegur, af Klofningsvegi að Salthólmavík.
4. Lambanesvegur, af Klofningsvegi að Lambanesi.
5. Tjarnarlundsvegur, af Klofningsvegi að kirkju og félagsheimili.
6. Kverngrjótsvegur, af Staðarhólsvegi að Kverngrjóti.
7. Staðarhólsvegur, frá enda samnefnds þjóðvegur að Hvammsdal.
8. Þverdalsvegur, af Staðarhólsvegi að Þverdall.
9. Kjarlaksvallavegur, af Staðarhólsvegi að Kjarlaksvöllum.
10. Miklagarðsvegur, af Staðarhólsvegi að Miklagarði.
11. Múlábæjarvegur, af Staðarhólsvegi hjá Þurranesi að Belgsdal.
12. Hvítadalsvegur, af Vesturlandsvegi að Hvítadal.
13. Ólafsdalsvegur, af Vesturlandsvegi að Ólafsdal.
14. Kleifavegur, af Vesturlandsvegi að Kleifum.
15. Flugvallarvegur á Holtahrygg af Vesturlandsvegi hjá Stórholti að flugvelli.

2. gr.

Samþykkt þessi öðlast þegar gildi.

Samþykkt þessi, sem sýslunefnd Dalasýslu hefur samið og samþykkt samkvæmt vegalögum nr. 71 30. desember 1963, staðfestist hér með og birtist til eftirbreytni öllum þeim, sem hlut eiga að máli.

Samgöngumálaráðuneytið, 21. nóvember 1969.

Ingólfur Jónsson.

Kristinn Gunnarsson.

SAMÞYKKT

um breytingu á samþykkt um sýsluvegasjóð í Austur-Barðastrandasýslu
nr. 109 frá 15. maí 1965.

1. gr.

2. gr. samþykktarinnar orðist þannig:

Í tölu sýsluvega má ekki taka vegi, sem styttri eru en 200 m, nema götur í þorpum með færri en 300 íbúa.

Sýsluvegur skal aldrei teljast ná nær býli en 200 m, ef hann endar þar.

Sýsluvegir eru:

I. Geiradalshreppur:

1. Króksfjarðarnesvegur, frá félagsheimilinu Vogalandi að bryggju.
2. Valshamarsvegur, af Tröllatunguvegi að Valshamri.
3. Bakkavegur, af Tröllatunguvegi við Litlu-Brekku að Bakka.
4. Gautsdalsvegur, af Vesturlandsvegi á Oddamel að Gautsdal.
5. Klettsvegur, af Vesturlandsvegi að Kletti.
6. Garpsdalskirkjuvegur, af Vesturlandsvegi.
7. Vogalandsvegur, af Vesturlandsvegi að félagsheimilinu Vogalandi.

II. Reykhólahreppur:

1. Hólavegur, af Vesturlandsvegi að Hólum.
2. Mýrartunguvegur, af Vesturlandsvegi að Mýrartungu.
3. Borgarlandsvegur, af Vesturlandsvegi á Hríshólsmelum um Hafrafell að Borg.
4. Skáldsstaðavegur, af Vesturlandsvegi að Skáldsstöðum.
5. Seljanesvegur, af Reykhólasveitarvegi að Seljanesi.
6. Miðhúsavegur, af Reykhólasveitarvegi að Miðhúsum.
7. Reykhólasjávargata, frá Reykhólum að lendingu við Hóp.
8. Miðjanesvegur, af Reykhólasveitarvegi að Miðjanesi.
9. Hamarlandsvegur, af Reykhólasveitarvegi að Hamarlandi.
10. Laugalandsvegur, af Reykhólasveitarvegi að Laugalandi.
11. Staðarsjávargata af Laugalandsvegi vestan Staðará að bryggju við Staðarklauf.
12. Hofstaðavegur, af Vesturlandsvegi hjá Kinnarstöðum um Hofstaði að Hlíð.
13. Reykhólavegur, að kirkju og skóla.
14. Staðarkirkjuvegur, af Reykhólasveitarvegi.

III. Gufudalshreppur:

1. Hallsteinsnesvegur, af Vestfjarðavegi utan við Þórisstaði um Gröf, Hallsteinsnes og Barm á Vestfjarðaveg í Krossgiljum.
2. Grónesvegur, af Vestfjarðavegi við Ódrjúgsháls um Grónes á Vestfjarðaveg við Brekku.
3. Fremri-Gufudalsvegur, af Neðri-Gufudalsvegi að Fremri-Gufudal.
4. Gufudalskirkjuvegur, af Vestfjarðavegi að Gufudal.
5. Seljalandsvegur, af Vestfjarðavegi að Seljalandi.

IV. Múlahreppur:

1. Kvígindisfjarðarvegur, af Vestfjaðavegi á Klettshálsi um Kvígindisfjörð. Kirkjuból að Bæ.
2. Svínanesvegur, af Vestfjarðavegi við Illugastaði út með Skálmarfirði að Svínanesi.
3. Skálmarnesmúlakirkjuvegur, af Fjarðarhlíðarvegi hjá Hamri.

2. gr.

Samþykkt þessi öðlast þegar gildi.

Samþykkt þessi, sem sýslunefnd Austur-Barðastrandarsýslu hefur samið og samþykkt samkvæmt 19. gr. vegalaga, nr. 71 30. desember 1963, staðfestist hér með og birtist til eftirbreytni öllum þeim, sem hlut eiga að máli.

Samgöngumálaráðuneytið, 21. nóvember 1969.

Ingólfur Jónsson.

Kristinn Gunnarsson.

26. nóvember 1969.

Nr. 307.

Staðfesting forsetans á skipulagsskrá Minningarsjóðs Tómasar Guðbergs Hjaltasonar, útgefin á venjulegan hátt að mandatum af dómsmálaráðherra 26. nóvember 1969.

Skipulagsskráin er þannig:

SKIPULAGSSKRÁ

Minningarsjóðs Tómasar Guðbergs Hjaltasonar.

1. gr.

Sjóðurinn heitir Minningarsjóður Tómasar Guðbergs Hjaltasonar, lögreglumanns, Kvisthaga 21, Reykjavík.

2. gr.

Stofndagur sjóðsins telst vera 13. september 1967, sem var útfarardagur Tómasar, en hann lézt hinn 6. september 1967 við skyldustörf hjá Umferðarlögreglunni í Reykjavík.

3. gr.

Sjóðurinn er stofnaður að tilhlutan stjórnar Slysavarnadeildarinnar Ingólfur í Reykjavík og björgunarsveitar Ingólfs, en Tómas heitinn var virkur félagi í björgunarsveitarinnar um mörg ár, kennari hennar í ýmsum greinum björgunarstarfa og einn af stjórnendum björgunarsveitarinnar er hann lézt.

4. gr.

Tilgangur sjóðsins er að styrkja björgunarsveitarmenn SVFÍ til náms í skyndihjálpi eða öðrum björgunarstörfum.

Þó má verja fé úr sjóðnum til tækjakaupa, ef sérstaklega stendur á, að mati sjóðsstjórnar.

5. gr.

Sjóðurinn skal vera í vörzlu Slysavarnafélags Íslands, undir umsjón sérstakrar sjóðsstjórnar, sem skipuð skal þrem mönnum. Einum skipuðum af stjórn SVFÍ, öðr-

um af stjórn Svð. Ingólfur og hinum þriðja af nánustu ættingum Tómasar heitins, sem jafnframt er formaður sjóðsstjórnar.

6. gr.

Stjórn sjóðsins skal sjá um eflingu hans og að sjóðurinn sé ávaxtaður með hæstu bankavöxlum á hverjum tíma. Höfuðstóll sjóðsins skal vera kr. 100 000.00, sem aldrei má skerða. Tekjur sjóðsins eru vextir og gjafir, er sjóðnum kunna að berast. Reikningsár sjóðsins er almanaksárið og skulu reikningar sjóðsins endurskoðaðir af endurskoðendum SVFÍ og birtir í Árbók SVFÍ eins og aðrir reikningar félagsins.

7. gr.

Veita skal í fyrsta sinn úr sjóðnum í september 1972, og síðar úr því eigi sjaldnar en á fimm ára fresti. Stjórn sjóðsins skal velja björgunarsveitarmann, eða menn, hverju sinni, er hljóti styrk til náms samkvæmt 4. grein þessarar skipulagsskrár.

8. gr.

Breyta má skipulagsskrá þessari, ef meiri hluti sjóðsstjórnar telur ástæðu til, enda hljóti þær breytingar samþykki stjórnar Slysavarnafélags Íslands.

Í stjórn Minningarsjóðs Tómasar Guðbergs Hjaltasonar.

Pálmi A. Arason,

f. h. ættingja Tómasar Guðbergs Hjaltasonar.

Baldur Jónsson,

f. h. Slysavarnadeildarinnar Ingólfur.

Hannes Þ. Hafstein,

f. h. Slysavarnafélags Íslands.

AUGLÝSING

um útgáfu Sérlyfjaskrár, Lyfjaverðskrár II, ásamt Lyfjagreiðsluskrá Tryggingastofnunar ríkisins og breytingar nr. 1 við Lyfjaverðskrá II.

Frá og með 21. desember tekur gildi Sérlyfjaskrá, Lyfjaverðskrá II, ásamt Lyfjagreiðsluskrá Tryggingastofnunar ríkisins, felldar saman í eina bók, útgefna 14. nóvember 1969, svo og breyting nr. 1 við Lyfjaverðskrá II útgefin í dag.

Jafnframt fellur úr gildi Sérlyfjaskrá útgefin 30. september 1965, ásamt síðari viðaukum og breytingum. Lyfjaverðskrá II frá 15. janúar 1968, ásamt síðari viðaukum og breytingum og Lyfjaverðskrá III. Dýralyf. B. Sérlyfjaskrá frá 20. apríl 1968.

Í dóms- og kirkjumálaráðuneytinu, 9. desember 1969.

Jóhann Hafstein,

Jón Thors.

G J A L D S K R Á

yfir ríkissjóðsgjöld af einkasöluvörum.

Áhafnir og farþegar, sem hafa meðferðis meira magn af einkasöluvörum en heimilt er að hafa án greiðslu gjalda, skulu greiða af því sem umfram er samkv. ákvæðum í reglugerð, dags. nóv. 1969, ríkissjóðsgjöld sem hér segir:

A. Áfengi:	½ liter	¾ liter
1. Rauðvín, hvítvín, heit vín og vermouth		kr. 100.00
2. Koniak, brandy, whisky, brennivín, vodka, gin, genefer, rom, líkjörar, svo og aðrar sterkar tegundir	kr. 225.00	— 450.00

Sé um að ræða aðrar þakkingar en að ofan greinir, skal greitt hlutfallslega

- B. Reyktóbak:
Kr. 225.00 pr. dús., kg. eða lbs.
- C. Vindlingar:
Regular size kr. 250.00 pr. carton.
King size kr. 270.00 pr. carton.
- D. Vindlar:
Smávindlar 30 kr. pr. 10 stk.
Meðalstærð 100 kr. pr. 25 stk.
Vindlar aðrir 150 kr. pr. 25 stk.

Fjármálaráðuneytið, 30. nóvember 1969.

F. h. r.
Jón Sigurðsson.

Björn Hermannsson.

23. desember 1969.

Nr. 310.

R E G L U G E R ð

um fasteignaskatt á Akranesi.

Fasteignaskatt samkvæmt 3. gr. laga nr. 51 10. júní 1964 skal innheimta með 200% álagi á Akranesi.

Reglugerð þessi staðfestist hér með samkvæmt lögum nr. 51 10. júní 1964 5. gr., til þess að öðlast gildi þegar í stað og birtist til eftirbreytni öllum þeim, sem hlut eiga að máli.

Félagsmálaráðuneytið, 23. desember 1969.

Magnús Jónsson.

Gunnlaugur Þórðarson.

REGLUGERÐ**um fasteignaskatt í Kjalarneshreppi, Kjósarsýslu.**

Fasteignaskatt samkvæmt 3. gr. laga nr. 51 10. júní 1964 skal innheimta með 200% álagi í Kjalarneshreppi.

Reglugerð þessi staðfestist hér með samkvæmt lögum nr. 51 10. júní 1964 5. gr., til þess að öðlast gildi þegar í stað og birtist til eftirbreytni öllum þeim, sem hlut auga að máli.

Félagsmálaráðuneytið, 24. desember 1969.

Magnús Jónsson.

Gunnlaugur Þórðarson.

Nr. 312.

29. desember 1969.

AUGLÝSING**um gjaldskrá fyrir sundstaðina í Reykjavík.**

I. Einstakir aðgöngumiðar.	
Fullorðnir, sérklefar	kr. 22.00
Fullorðnir, skiptiklefar eða skápar	— 18.00
Börn, skiptiklefar eða skápar	— 6.00
II. Afsláttarmiðar.	
Fullorðnir, sérklefar, 10 miðar	— 140.00
Fullorðnir, skiptiklefar eða skápar, 10 miðar	— 120.00
Börn, skiptiklefar eða skápar, 10 miðar	— 40.00
III. Sundnámskeið.	
Fullorðnir	— 475.00
Börn	— 300.00
IV. Leiga.	
Sundskýlur, bolir, handklæði	— 12.00
V. Gufuböð	— 45.00
VI. Íþróttafélög.	
Félagar 16 ára og eldri	— 8.00
Félagar yngri en 16 ára	— 4.00

Gjaldskrá þessi, sem samín er og samþykkt af borgarstjórn Reykjavíkur, staðfestist hér með samkvæmt lögum nr. 32 7. maí 1928, til þess að öðlast gildi þegar í stað. Með gjaldskrá þessari er úr gildi felld gjaldskrá nr. 321 30. desember 1968.

Félagsmálaráðuneytið, 29. desember 1969.

Magnús Jónsson.

Hjálmar Vilhjálmsson.

AUGLÝSING

um innheimtu ýmissa gjalda með viðauka.

Ríkisstjórnin hefur ákveðið að nota heimild laga frá 12. desember 1969 og innheimta á árinu 1970 með viðauka eftirtalin gjöld til ríkissjóðs:

- a. Með 100% viðauka stimpilgjald af afsölum fyrir fasteignum.
- b. Með 140% viðauka stimpilgjald af öðru en afsölum fyrir fasteignum og leyfisbréfagjöld, önnur en þau, er um ræðir í aukatekjulögum nr. 104/1965. Afsöl fyrir skráningarskyldum skipum eru undanþeginn álaga.
- c. Með 560% álaga gjald af innlendum tollvörutegundum samkvæmt lögum nr. 60/1939, nema af gosdrykkjum samkvæmt 1. tölulið 4. kafla 2. gr. með 680% álaga, öli samkvæmt 3. tölulið sama kafla með 740% álaga og kaffibæti samkvæmt 1. tölulið 3. kafla, sem er undanþegið álaga.

Álagið skal reikna þannig, að hver gjaldeining hækki um þann hundraðshluta, sem um ræðir hér að framan, en broti úr eyri, sem myndast við viðbót þessa, skal sleppt.

Fjármálaráðuneytið, 24. desember 1969.

F. h. r.

Jón Sigurðsson.

Kristján Thorlacius.

30. desember 1969.

Nr. 314.

REGLUGERÐ

um breyting á reglugerð nr. 200 24. des. 1957 um niðurjöfnun og innheimtu vatnsskatts í Reykjavík.

1. gr.

1. mgr. 1. gr. orðist svo:

Af öllum húsum í lögsagnarumdæmi kaupstaðarins, sem standa við vegi eða opin svæði, þar sem vatnsæðar liggja, skal greiða árlegan vatnsskatt 1,95% af fasteignamatverði hússins, þó aldrei lægri en 500 krónur.

2. gr.

2. mgr. 2. gr. orðist svo:

Aukavatnsskatt samkvæmt 1. mgr. skal innheimta samkvæmt mæli með kr. 2.60 verði fyrir hvern teningsmetra.

Reglugerðarbreyting þessi, sem borgarstjórn Reykjavíkur hefur samið og samþykkt, staðfestist hér með samkvæmt lögum nr. 15 20. júní 1923, sbr. lög nr. 93 5. júní 1947, til þess að öðlast gildi 1. janúar 1970. Jafnframt eru úr gildi numdar reglugerðarbreytingar nr. 200 30. des. 1958, nr. 291 31. des. 1964 og nr. 17 22. janúar 1966 við reglugerð nr. 200 24. des. 1957 um niðurjöfnun og innheimtu vatnsskatts í Reykjavík.

Félagsmálaráðuneytið, 30. desember 1969.

Magnús Jónsson.

Hjálmar Vilhjálmsson.

AUGLÝSING

um breytingu nr. 1 við Lyfjaverðskrá I frá 20. janúar 1969.

Frá og með 15. desember 1969 gengur í gildi breyting nr. 1 við Lyfjaverðskrá I, útgefin í dag.

Í dóms- og kirkjumálaráðuneytinu, 4. desember 1969.

Jóhann Hafstein.

Baldur Möller

Nr. 316.

4. desember 1969.

AUGLÝSING

um breytingu nr. 7 við Lyfjaverðskrá II frá 15. janúar 1968.

Frá og með 15. desember 1969 gengur í gildi breyting nr. 7 við Lyfjaverðskrá II frá 15. janúar 1968, útgefin í dag.

Í dóms- og kirkjumálaráðuneytinu, 4. desember 1969.

Jóhann Hafstein.

Baldur Möller.

Nr. 317.

4. desember 1969.

AUGLÝSING

um breytingu nr. 1 á Lyfjaskrá III. Dýralyf A. Lyfjaefni
og samsetningar, frá 15. október 1965.

Frá og með 15. desember 1969 gengur í gildi breyting nr. 1 við Lyfjaverðskrá III. Dýralyf A. Lyfjaefni og samsetningar, frá 15. október 1965, útgefin í dag.

Í dóms- og kirkjumálaráðuneytinu, 4. desember 1969.

Jóhann Hafstein.

Baldur Möller.

G J A L D S K R Á

um greiðslur fyrir aukaverk presta.

1. gr.

Aukaverk sóknarpresta eru hin sömu, er tíðkamt hafa samkvæmt fyrirmælum laga og venjum þjóðkirkjunnar.

2. gr.

Fyrir aukaverk ber prestum greiðsla eins og hér segir:

- | | |
|--|------------|
| 1. Fyrir skráningu á nafni barns í ministerialbók | kr. 200.00 |
| 2. Fyrir fermingu ásamt undirbúningi | — 500.00 |
| 3. Fyrir hjónavígslu | — 400.00 |
| 4. Fyrir greftrun | — 400.00 |
| 5. Fyrir vottorð, er prestur gefur út í embættisnafni .. | — 50.00 |

Við ofanskráð gjöld bætist visitöluuppbót, hin sama og greidd er á laun starfsmanna ríkisins á hverjum tíma.

Prestur lætur ókeypis í té vottorð vegna meðlagsgreiðslu barna, vottorð um fjárhag fátækra manna og vottorð gefin samkvæmt beiðni sveitarstjórna, opinberra stofnana og annarra stjórnvalda. Enn fremur er prestli skylt að gefa ókeypis vottorð hlutaðeigendum um skírnir og hjónavígslur, er hann framkvæmir, enda sé þeirra vitjað til hans eigi síðar en viku eftir að athöfnin fór fram.

3. gr.

Nú flytur prestur, samkvæmt beiðni, ræðu við hjónavígslu eða útför, og ber honum þá sérstök greiðsla fyrir það eftir ástæðum hlutaðeiganda, eins og tíðkamt hefur.

4. gr.

Sá skal greiða, er verk er unnið fyrir. Sveitarstjórn greiðir fyrir styrkþega.

5. gr.

Skylt er að veita presti fylgd honum að kostnaðarlausu, þegar hans er vitjað til aukaverka, svo og að greiða fararkostnað hans, ef nota þarf bát eða bifreið.

6. gr.

Gjaldskrá þessi, sem sett er samkvæmt lögum nr. 36 1931, gildir frá 15. desember 1969 og birtist til eftirbreytni öllum þeim, sem hlut eiga að máli. Með gjaldskrá þessari er úr gildi fallin gjaldskrá frá 31. marz 1966 um greiðslur fyrir aukaverk presta.

Verði breyting gerð á launum presta, skal gjaldskráin endurskoðuð.

Í dóms- og kirkjumálaráðuneytinu, 15. desember 1969.

Jóhann Hafstein.

Ásgeir Thoroddsen.

G J A L D S K R Á

fyrir Rafveitu Snæfjallahrepps.

II. RAFORKA

Rafveit Snæfjallahrepps selur raforku á þann hátt og við því verði, sem hér segir:

A. Notkun til heimilisþarfa, búrekstrar o. fl.

Um orkumæli (aflmarksmæli), sem stilltur er á tiltekið afl, og sýnir annars vegar heildarnotkun og hins vegar orkunotkun yfir aflstillingu.

Notandi greiði sem hér segir fyrir aflstillingu og orkunotkun:

- | | |
|--------------------------------------|----------------------------|
| a. Aflgjald | kr. 1600.00 á kwst. á ári. |
| b. Orkugjald: | |
| Af allri notkun | — 0.30 á kwst. |
| Af notkun yfir aflst. til viðb. | — 4.00 á kwst. |

Leiga á einum mæli er innifalin í afganginu.

B. Lýsing og önnur notkun.

- a. Um kwst.mæli á kr. 7.00 hverja kwst.
- b. Um kwst.mæli á kr. 4.00 hverja kwst. auk fastagjalds af gólfleti í rúmi því er lýsa skal. Fastagjald reiknast kr. 20.00 á m² á ári.
- c. Útlýsing fyrir 1 ljósker, tengt lágspennuheimtaug, kr. 1000.00 á ári.

C. Önnur raforkunotkun.

Alla raforkunotkun, sem ekki kemst undir aðra liði þessarar gjaldskrár, skal selja eftir sérstökum samningi við rafveitunefnd að fengnu samþykki hreppsnefndar.

II. MÆLALEIGA

Rafveitustjóri ákveður stærð og gerð mælitækja og rofa, sem nota skal fyrir hverri veitu og er sú ákvörðun skuldbindandi fyrir notandann. Af mælitækjum og rofum skal taka leigu samkvæmt gjaldskrá Héraðsrafveitna ríkisins eða ársleiga vera sem næst 20% af verði tækisins.

III. HEIMTAUGARGJÖLD

Rafveitustjóri ákveður stærð og gerð heimtaugar og/eða spennistöðvar fyrir húsveitu. Umsækjandi heimtaugar skal gera grein fyrir væntanlegri notkun húsnæðis og helztu raforkunotkun, jafnframt leggja fram raflagnateikningar.

Hreppsnefnd ákveður heimtaugargjald hverju sinni, að fengnum tillögum rafveitunefndar, og skal það vera sem næst kostnaðarverði.

IV. OPNUNARGJÖLD

1. Hafi verið lokað fyrir veitu vegna vanskila á gjöldum til rafveitunnar, er óheimilt að opna aftur fyrr en notandi hefur greitt áfallin gjöld og kr. 500.00 í opnunargjald.

2. Ef fundinn er óleyfilegur rafbúnaður eða of stór vör, skal veitunni lokað tafarlaust, og ekki opnað aftur fyrr en notandinn hefur bætt úr því, og greitt kr. 500.00 í opnunargjald.

V. ÝMIS ÁKVÆÐI

1. Notendum skal skylt að gefa upp tölur á kwst.mælum í síma þegar óskað er, en reglulegur aflestur fer fram ársfjórðungslega.
Reikningar fyrir raforku er gjaldfallinn um leið og hann hefur borist notanda.
2. Rafveitustjóri getur bannað notkun rafsuðuspenna, súgþurrkunarmótora og heyblásara eða takmarkað notkun slíkra tækja við tiltekna tíma sólarhrings. Rafveitustjóra skal tilkynnt áður en slík tæki og straumfrek eru tekin í notkun.
3. Hreppsnefnd er heimilt að hækka eða lækka gjöld, sem ákveðin eru í gjaldskrá þessari í samræmi við kaupgjald og verðlag, án sérstakrar staðfestingar ráðuneytisins, enda verði breytingin auglýst í Lögbirtingablaðinu, áður en til hennar kemur.

Gjaldskrá þessi staðfestist hér með samkvæmt vatnalögum nr. 15 20. júní 1923 og orkulögum nr. 58 29. apríl 1967, til þess að öðlast þegar gildi.

Atvinnumálaráðuneytið, 30. desember 1969.

Ingólfur Jónsson.

Þorv. K. Þorsteinsson.

22. desember 1969.

Nr. 320.

S A M Þ Y K K T

um breytingu á lögreglusamþykkt fyrir Suður-Múlasýslu.

I. KAFLI

1. gr.

Á almannafæri mega uppbót eða óspektir ekki eiga sér stað. Ekki mega menn safnast saman á almannafæri, svo að til tálma sé fyrir umferðina, eða til óþæginda fyrir viðstadda. Þar sem talað er um almannafæri í samþykkt þessari, er átt við götur, vegi og svæði, sem almenningur fer um, eða ætluð eru til almennings afnota, svo sem leikvelli, sölutorg, bryggjur, afgreiðslustaði bifreiða o. s. frv. Um kvikmyndahús, almenn samkomuhús, brýr, skeiðvelli og fjárréttir, gilda ákvæði samþykktarinnar um almannafæri eftir því sem við á.

2. gr.

Þegar fjölmenni safnast saman á almannafæri, svo sem við dyr kirkna, leikhúsa eða annarra samkomustaða, þar sem almenningur kemur saman, skulu menn haga sér eftir þeim fyrirmælum, sem lögreglan setur til þess að varðveita góða reglu.

3. gr.

Bannað er að hafast að nokkuð það, sem raskar næturro manna, og enginn má að ástæðulausu berja á dyr eða glugga, hringja dyrabjöllum, eða hafa í frammi annars konar háttsemi, sem ónáðar eða móðgar húsbúendur.

4. gr.

Á almannafæri má ekki fljúgast á, æpa, kalla, blístra, syngja, né hafa í frammi annan hávaða eða ofsalegt eða móðgandi háttalag, sem raska kann allsherjarreglu, eða ónáðar vegfarendur, eða þá, sem í nágrenninu búa.

5. gr.

Á fjölförnum götum og vegum eða þar, sem hætta getur stafað af má ekki hafa leiki um hönd, ekki gera rennibrautir, renna sér á skautum eða sleðum o. þ. h., sem truflað gæti umferðina og verið hættulegt. Sömuleiðis er bannað að hanga aftan í bifreiðum, sleðum, eða öðrum farartækjum, sem eru á ferð um götur eða vegi.

Lögreglustjóri getur þó heimilað sleðaferðir og leiki barna á tilteknum götum og svæðum, enda séu gerðar sérstakar varúðarráðstafanir, sé þeirra þörf.

6. gr.

Bannað er að kasta snjókúlum, grjóti, eða öðru, sem getur valdið vegfarendum tjóni eða óþægindum. Á almannafæri má eigi kveikja í púðri, skoteldum eða sprengiefnum, né bera logandi blys, nema með leyfi lögreglustjóra. Nauðsynlegar sprengingar vegna mannvirkja má aðeins gera með sérstöku leyfi lögreglustjóra, og ber bæði verkstjóri og sá, sem verkið er unnið fyrir, ábyrgð á, að allrar varúðar sé gætt. Eigi má skjóta af byssum, kúlurifflum, eða öðrum skotvopnum, svo sem loftbyssum, í þéttbýli, eða á hafnarsvæðum kauptúnanna, svo og að bera hlaðin skotvopn um þessi svæði og skilja þau eftir hlaðin og umhirðulaus.

7. gr.

Enginn má ganga dulbúinn á almannafæri, eða í búningi, sem misbýður almennu velsæmi, eða getur raskað allsherjarreglu. Sömuleiðis er bannað að haga sér hneyksli- anlega, t. d. með því að ávarpa menn með ósæmilegum orðum, vera áberandi ölvaður, fletta sig klæðum, gera þarfir sínar o. s. frv.

Enginn má baða sig eða synda nakinn við bryggjur kauptúnanna, eða annars staðar svo nærri landi eða skipum að hneyksli valdi.

8. gr.

Hver sá, sem staddur er á almannafæri, er skyldur til þess að segja til nafns síns og heimilis, og sýna persónuskilríki (nafnskírteini), ef lögreglan krefst þess.

9. gr.

Bifreiðastjórar og aðrir, sem farartækjum stjórna í þéttbýli, skulu gæta þess að valda engum óþarfa hávaða að næturlagi og skipum er bannað að gefa hljóðmerki við bryggjur, eða annars staðar í höfnum kauptúnanna frá kl. 10 að kvöldi til kl. 8 að morgni, nema siglingareglur krefji, eða nauðsynlega þurfi að kalla á hafn- sögumann eða lækni.

10. gr.

Almenningi er skylt að hlýða öllum skipunum lögregluvaldsins, svo og bend- ingum og merkjum lögreglumanna, sem þeir gefa til að stjórna umferð, eða halda uppi reglu á almannafæri. Ef nauðsyn ber til, geta lögreglumenn krafist sér til aðstoðar hvern fulltiða mann, sem viðstaddur er, til að afstýra óreglu eða óspektum á almannafæri, en heimtingu eiga þeir menn á fullum bótum fyrir fataskemmdir o. þ. h.

II. KAFLI

11. gr.

Í kaupþúnunum má enginn ótilkvaddur kveikja eða slökkva á götuljóskerum, né að þarflausu taka vatn úr brunahönum, eða hreyfa við þeim. Enginn má að þarflausu brjóta brunaboða, eða með öðrum hætti gabba slökkvilið.

Enginn má raska eða skemma stöðvar eða leiðslur, sem settar hafa verið upp til almenningsnota, svo sem rafleiðslur, símaleiðslur, vatnsleiðslur o. þ. h. Sama gildir um póstbréfastaka, simaklefa og pósthólf.

12. gr.

Án leyfis lögreglustjóra má enginn setjast að á almannafæri til að selja vörur eða reka aðra atvinnu. Börn yngri en 14 ára mega alls ekki selja vörur á almannafæri. Þó skal börnum 8 ára eða eldri heimilað að selja dagblöð og fréttablöð og sömuleiðis aðgöngumiða að íþróttasýningum, dagskrár og merki, er gilda fyrir sérstaka hátíðisdaga.

13. gr.

Þar sem gangstéttir eru með götum kaupþúnanna, er bannað að vera á reiðhjólí á þeim, svo og að flytja eftir þeim neina þá muni, sem hætta getur stafað af.

14. gr.

Á alfaravegi má aldrei setja eða leggja neitt það, sem tálma kann umferð, frekar en nauðsynlegt er vegna vöruflutninga, og skal þess ætíð gætt, að það geri sem minnstan farartálma. Að flutningi loknum skal vandlega hreinsa svæði það, sem notað var. Bifreiðir, vagnar, hjólbörur og sleðar mega ekki standa á götum eða vegum lengur en nauðsynlegt er og aldrei mega tæki þessi standa á gangstéttum.

Hreppsnefndir ákveða í samráði við lögreglustjóra, hvar á götum eða torgum kaupþúnanna bifreiðir mega standa, og setja sérstakar reglur þar að lútandi.

15. gr.

Á alfaravegi má ekki vinna neina þá vinnu, sem tálmar umferð manna, nema sérstakt leyfi lögreglustjóra komi til.

Ekkert má hafa það í opnum gluggum, sem niður getur fallið á vegi eða götur og valdið skaða á þeim, er um fara, og ekki má heldur leggja eða hengja neitt það upp á hús eða hafa laust á húsnum uppi, er skaða getur valdið vegfarendum, og bera umráðamenn og eigendur húsanna ábyrgð á þeim skaða, er stafar af hirðuleysi þeirra í þessu efni.

Leyfi byggingarnefndar á hverjum stað þarf til þess að setja upp föst auglýsingaspjöld, eða aðrar varanlegar auglýsingar, svo sem ljósauglýsingar og ljósa-skreytingar, sem snúa að almannafæri eða sjást þaðan. Hæð undir auglýsingaspjöld, sem standa út frá húshlið fram yfir gangstétt eða götur, sé minnst 2.20 m.

16. gr.

Enginn má gera skurð í götur eða torg kaupþúnanna eða alfaravegi, nema hann hafi til þess leyfi viðkomandi stjórnvalds. Fáist slíkt leyfi, skal verkið svo unnið, að sem minnstur farartálmi verði að, og ætíð skal þess gætt, að vegfarendur séu aðvaraðir um farartálma með nægilega greinilegum merkjum og ljósum frá því að fer að skyggja á kvöldin og þar til albjart er að morgni. Að öðru leyti gera hlutaðeigandi stjórnvald og lögreglustjóri þær ráðstafanir, er þeim þurfa þykir til þess, að allri hættu sé afstýrt fyrir vegfarendur. Ef slíkt verk dragast úr hófi fram, getur

hlutaðeigandi hreppsnefnd eða lögreglustjóri, eða bæði í sameiningu, látið ljúka verkinu og sett götur, torg eða vegi í samt lag aftur á kostnað þess, er verkið átti að framkvæma.

17. gr.

Hrörleg hús, bryggjur, girðingar og önnur slík mannvirki, getur lögreglustjóri bannað að nota og gert sínar ráðstafanir gagnvart eigendum, og á kostnað þeirra, til þess að bægja frá yfirvofandi hættu. Til dæmis látið rífa fúna bryggjupalla eða hús að hruni komið.

18. gr.

Áhöld, sem notuð eru til að hefja upp eða renna niður vörum, eða öðru við bryggjur eða hús, sem liggja við alfaraveg, skulu vera nægilega traust, og þeir, sem þau nota, skulu vera áreiðanlegir menn. Lausir stigar mega ekki standa við húsveggi eða önnur mannvirki við alfaraveg eftir að dimmt er orðið. Um girðingarhlið á vegum, götum eða stígum fer eftir gildandi ákvæðum vegalaga.

III. KAFLI

19. gr.

Umferð öll um vegi, götur og torg fer að gildandi umferðarlögum.

20. gr.

Með vísun til 50. gr. umferðarlaga má eigi aka hraðar í þéttbýli (kaupúnum sýslunnar) en 35 km á klst., enda sé þessi hraðatakmörkun gefin til kynna með viðeigandi umferðarmerkjum.

Við vegamót í þéttbýli má ekki leggja ökutæki nær gatnamótum en 5 metra miðað við götulínu.

IV. KAFLI

21. gr.

Um rekstur búpenings til afrétta, hirðingu hans og fjallskil, fer eftir ákvæðum fjallskilareglugerðar Suður-Múlasýslu nr. 81 1936 eins og þau nú eru, eða síðar kunna að verða.

Að öðru leyti eru allir skyldir til að gæta svo búfénaðar sins, að ekki gangi og valdi tjóni á varplöndum, engjum, túnnum, ökrum, matjurtagörðum og húslóðum manna, enda séu lönd þessi girt. Bæti eigandi eða umráðamaður penings skaðann ásamt áföllnum kostnaði. Um ákvörðun tjónsbóta skal fara eftir mati úttekta-manna nema öðruvísi sé ákveðið í fjallskilareglugerð eða lögum.

Hundar, sem ráðast á menn eða elta skepnur út um hagann, eru réttdræpir, hvar sem þeir finnast. Flækingshunda og ketti, sem ekki eru í eign neins, getur lögreglan látið drepa. Skylt er mönnum að sjá svo um, að hundar fylgi ekki til kirkju né til heimila, þar sem jarðarfararathöfn fer fram.

Hundahald er bannað í kaupúnum sýslunnar ef viðkomandi hreppsnefnd gerir samþykkt í þá átt. Þó getur lögreglustjóri með samþykki viðkomandi hreppsnefndar veitt einstökum mönnum leyfi til þess að halda hund, ef sérstakar ástæður mæla með því, og bundið leyfið skilyrðum.

22. gr.

Í kaupúnum má búfénaður eigi laus ganga, enda bera eigendur ábyrgð á því, ef fénaður þeirra veldur spjöllum á löggirtum svæðum, húslóðum, túnnum eða görðum, enda skal sá, sem fyrir ágangi verður handsama slíka gripi til bráðabirgða,

en tilkynna skal hann strax lögreglustjóra um málavöxtu. Sérstaklega ber að hafa strangt eftirlit með þessu á tímabilinu frá 20. maí til 20. september.

Selja má fénaðinn á opinberu uppboði til lúkningar tjónsbótum og kostnaði, ef eigandi greiðir ekki.

23. gr.

Innan kaптúnanna má eigi halda alifugla, nema í húsi eða tveggja metra hárrí hænsnavírnetsgirðingu, eða annari slíkri girðingu, sem lögreglan metur viðhlítandi. Eigendur alifugla bera ábyrgð á, að fuglarnir fari eigi inn í garða manna eða húslóðir, þótt ógirt séu. Nú er misbrestur á þessu, og getur lögreglan þá látið slátra fuglum á kostnað eigenda og selt, ef kostnaðurinn er ekki tafarlaust greiddur. Einnig getur lögreglan látið slátra þeim alifuglum, sem hún telur eiga illt eða eru til óþrifa.

Er eigendum skylt að greiða slátrunarkostnaðinn.

24. gr.

Fjárhús og önnur peningshús má aðeins hafa þar sem hreppsnefnd ákveður.

Heimilt er hreppsnefndum að banna með öllu sauðfjár- og hrossahald á verzlunarlóðum kaптúnanna.

25. gr.

Skylt er öllum að hlýða fyrirmælum hreppsnefndar um hagbeit í landi kaптúnanna bæði hvernig hagbeit skuli hagað og gjöldum fyrir hana. Á slíkum gjöldum er lögtaksréttur.

V. KAFLI

26. gr.

Enginn má skemma, lýta eða óhrænka, né á annan hátt spilla almenningseignum, hvort heldur eru vegir, vatnsból, vatnsveitumannvirki, byggingar, rafáhöld, rafþræðir, ljósker, bryggjur, bryggjuáhöld, símar, brunaboðar, þjörgunartæki eða annað, sem ætlað er til almenningsnota. Sama gildir um útvarpsbúnað einstakra manna.

27. gr.

Enginn má rita, rispa, tjarga, teikna né mála á hús manna eða girðingar neitt það, sem hneyksli getur valdið, skemmdum eða óþrýði. Enginn má heldur skemma girðingar þær, er standa um afgirta garða, reiti, tún, eða önnur mannvirki. Það er bannað að klifra yfir þær eða fara í gegnum þær, nema með leyfi eiganda eða umráðamanns. Enginn má á nokkurn hátt vísvitandi spilla nokkrum eigum sýslubúa. Komi slíkt fyrir, skal sá, er veldur bæta fullum bótum þann skaða, sem hann gerir.

28. gr.

Enginn má skemma, troða eða spilla á annan hátt ræktuðum blettum, túnnum, engjum, matjurtagörðum eða skrúðgörðum manna, hvort sem girt er eða ógirt. Ekki má heldur skemma plöntur, né á nokkurn hátt spilla neinu í grafreitum eða saurga þá á nokkurn hátt. Girðingum má ekki spilla, né skilja eftir opin hlið, sem loka verður.

29. gr.

Enginn óviðkomandi maður má hagnýta sér eða tileinka sér neinar nýttjar, svo sem beit, berjatöku, egg, veiði, fugla, fiska eða annað, án leyfis landeiganda.

Þó mega ferðamenn hagnýta sér hagbeit og berjatöku til neyzlu á staðnum um stundarsakir, meðan á áningu eða hvíld stendur.

30. gr.

Öllum er skylt að ganga vel og þrifalega um áningarstaði sína og tjaldstæði, eða þar, sem þeir á annan hátt koma saman á víðavangi, hvar sem er innan sýslunnar. Ber að ræsta vandlega slíka staði af öllum óhroða og rusli, svo sem dósnum, flöskum, bréfum og matarleifum og öðru þvilíku, áður en staðurinn er yfirgefinn, og hylja ruslið í gröf eða gjótu eða flytja það hurt.

Flöskur má aldrei brjóta á víðavangi. Bannað er að eyða eða spilla gróðri með lyng- eða hrifsrifi eða á annan hátt.

31. gr.

Hreppsnefnd ákveður hvar festa skuli upp auglýsingar frá yfirvöldum og öðrum stjórnarvöldum, og skal hún á kostnað sveitarsjóðs útvega í því skyni spjöld, svo mörg sem þurfa þykir.

Auglýsingar um sjónleiki, sýningar, samsöngva og aðrar skemmtanir, sem leyft er að halda, svo og aðrar auglýsingar, má festa upp hvar sem er með samþykki hlutaðeigandi húsráðanda.

32. gr.

Uppfestar auglýsingar skulu hlutaðeigendur taka niður, þegar þær hafa fullnægt tilgangi sínum. Löglega uppfestar auglýsingar má enginn rífa niður, rissa eða skrifa neitt á þær þeim óviðkomandi, óhreinka eða gera ólæsilegar á annan hátt.

VI. KAFLI

33. gr.

Allir staðir, þar sem höfð er á hendi almenn veitingasala matar og drykkjar og gististaðir fyrir almenning, skulu háðir sérstöku eftirliti lögreglustjóra, og skal lögreglunni heimill umgangur um húsakynni þau, sem notuð eru í sambandi við reksturinn.

Á öllum gistihúsum skal halda nákvæma gestabók.

34. gr.

Hverjum, sem hefur veitingasölu, hverju nafni sem nefnist, er skylt að gera allt, sem í hans valdi stendur til að afstýra því, að nokkuð þar fari fram í húsi hans, sem kemur í bága við velsæmi og góða reglu.

35. gr.

Á veitingastað má enginn sýna af sér ofsalegt athæfi eða látbragð, hávaða eða nokkra ósæmilega hegðun eða hafa áhættuspil um hönd.

36. gr.

Allir almennir veitingastaðir og samkomustaðir skulu vera lokaðir frá kl. 11½ að kvöldi til kl. 6 að morgni, og allir gestir, sem ekki eiga náttstað þar, skulu hafa farið út ekki síðar en ½ stundu eftir að lokað er. Þó má selja ferðamönnum greiða á hvaða tíma sem er. Heimilt er félögum að halda þar samkvæmi, dansleiki og aðrar skemmtanir, sem ekki eru bundnar við neinn sérstakan lokunartíma, ef ekki taka þátt í þeim aðrir en félagsmenn og gestir þeirra. Sama gildir um brúðkaup og samseti einstakra tiltekinna manna.

37. gr.

Í hverju veitingahúsi eða almennu samkomuhúsi skulu vera nægilega stór snyrtiherbergi (salerni) miðað við mögulegan fjölda gesta. Veitingamaður eða húsráðandi skal sjá um, að fulls hreinlætis sé gætt á snyrtiherbergjum.

38. gr.

Þeir, sem vilja halda almennar samkomur, svo sem dansleiki, sjónleiki, söngskemmtanir, íþróttasýningar o. s. frv., sem almenningi er boðið til, og aðgangur seldur að, eða til að hafa veitingar á boðstólum, skulu leita leyfis lögreglustjóra. Þó getur lögreglustjóri falið hreppstjórum að veita slík leyfi, hverjum í sínum hreppi. Lögreglustjóri metur, hvort þörf sé á löggæzlu og hve mikilli.

Leyfishafa skal skylt að hlýða þeim fyrirmælum sem lögregluvaldið setur til þess að varðveita góða reglu, velsæmi, hreinlæti og loftræstingu. Enn fremur getur lögreglustjóri sett reglu um hámarksfjölda samkomugesta á hverjum stað.

Fari nokkuð það fram, sem verulega brýtur í bága við reglur og velsæmi, er lögregluvaldinu heimilt að slíta samkomunni.

Almennar útisamkomur eru sömu reglum háðar eftir því sem við á.

39. gr.

Nú hefur einhver orðið með dómsrannsókn sannur að sök um itrekaða ölvun eða óspekktir á dansleikjum eða öðrum samkomum, og er þá heimilt að meina honum aðgang að dansleikjum og skemmtisamkomum í tiltekinn tíma eftir tilmælum lögreglumanna og forsvarsmanns samkomu. Lögreglustjóri fellir úrskurð í málinu og tilkynnir hlutaðeigendum.

40. gr.

Föst kvikmyndahús má ekki reka í sýslunni nema að fengnu leyfi hlutaðeigandi hreppsnefndar og lögreglustjóra, og með þeim skilyrðum, sem þessir aðilar setja um húsrými og öryggisráðstafanir.

41. gr.

Ef sýndar eru myndir, sem að dómi lögreglustjóra eru siðspillandi, hvort sem það eru skuggamyndir eða kvikmyndir, getur lögreglustjóri bannað að sýna þær. Barnaverndarnefnd getur og bannað ef henni sýnist ástæða til, að láta börn horfa á myndir, sem geta haft vond áhrif á þau.

VII. KAFLI

42. gr.

Foreldrum, og þeim, sem foreldravalld hafa yfir börnum er skylt að hafa tilhlýðilegt eftirlit með börnum sínum, þegar þau eru á almannafæri.

Börn yngri en 12 ára mega ekki vera á almannafæri eftir kl. 20 og unglingar yngri en 15 ára ekki eftir kl. 22 á tímabilinu 1. október til 1. maí. Þeim er á sama tíma óheimill aðgangur að kvöldsýningum kvikmyndahúsa, knattþórstöfum og veitingastöðum.

Unglingum innan 15 ára aldurs er óheimill aðgangur að dansleikjum. Þó er þeim heimilt að sækja skemmtanir skóla og æskulýðsfélaga undir eftirliti foreldra eða fulltrúa þeirra.

Um aldursmörk þessi gildir sú regla þó, að eftir 1. maí skulu börn fædd síðar á árinu njóta sama réttar og börn fædd fyrir 1. maí.

43. gr.

Lögreglunni er heimilt að banna öllum óviðkomandi, sem eiga ekki brýnt erindi, umferð út í skip, sem liggja í höfnum kauptúnanna. Enn fremur getur lögreglan jafnan bannað börnum innan 15 ára aldurs umferð um bryggjur kauptúnanna og hafnarsvæði, nema þau séu þar í vinnu.

44. gr.

Heimilt er að halda unglingadansleiki, þar sem áfengisneyzla er útilokuð, enda sé aldur þátttakenda undir tvítugt en yfir 13 ára.

Unglingum yngri en 15 ára, sbr. þó 42. gr., er óheimil þátttaka í bingo- og félagsvistarsamkomum, nema í fylgd með foreldrum, eða forsjármönnum. Lögreglustjóri getur þó leyft að slíkar samkomur séu sérstaklega haldnar fyrir börn og unglinga, enda sé aðgangseyri og verðmæti vinninga í hóf stillt.

Börnum yngri en 15 ára er bannað að skemmta á almennum samkomum, þar sem aðgangseyris er krafist. Barnaverndarnefndum er skylt að vera lögreglunni til aðstoðar við að sjá um að ákvæðum þessum sé fylgt.

VIII. KAFLI

45. gr.

Enginn má saurga eða á nokkurn hátt spilla neyzluvatni manna, hvort heldur er rennandi vatn í ám, lækjum eða lindum eða vatnsleiðslum eða í þróm eða brunnum.

Vatnsból skulu vel varin fyrir öllum óþrifnaði, og þess stranglega gætt, að skólpi eða öðru, er óþrifnaði veldur, sé eigi hellt þann veg, að runnið geti að þeim.

Fatapvottur eða önnur skarnhreinsun má ekki eiga sér stað svo nálægt brunnum að nokkur hætta sé á, að neyzluvatn saurgist af.

Stampa, opnar tunnur, fót eða önnur ílát með lifur, grút eða slori eða því um líku, má ekki láta standa á almannafæri né hafa nokkuð laust eða í ílátum, sem ódaun leggur af eða óþrifnaði veldur.

Safngryfjur og forir skulu vera þaktar, svo engan ódaun leggi af þeim og svo vel umgirtar, að engin hætta geti af stafað fyrir menn eða skepnur.

46. gr.

Bannað er að hella skólpi á götu eða almannafæri, ekki má heldur hella þar eða skilja eftir neitt það, er óþrifnaði veldur.

For, slor og annað þvilíkt, skal jafnan flytja í heldum ílátum eða vögnum um götur og alfaravegi, og skal sá, er á, eða sá, sem flytur, hreinsa upp, ef niður á götuna fer.

47. gr.

Skeppnum má ekki slátra á eða við götu eða á almannafæri yfirleitt, heldur skal það gert að húsabaki eða innan girðingar, og skal þess vandlega gætt, að skepnur sjái ekki blóðvöllinn, og hann sé hreinsaður strax að slátrun lokinni.

Bannað er að láta hunda komast á blóðvöll, þegar slátrað er sauðfénaði. Brot gegn banni þessu er á ábyrgð hlutaðeigandi hús- eða landráðanda.

48. gr.

Heilbrigðisnefndir hafa hver í sínum hreppi eftirlit með öllu því, sem að almennum þrifnaði lýtur. Fer um þetta efni eftir þeim heilbrigðissamþykktum, sem nú gilda fyrir einstaka hreppa sýslunnar, eða þeim heilbrigðissamþykktum, er síðar kunna að verða settar fyrir hreppa sýslunnar.

49. gr.

Eigi má fleygja flöskum, steinum, nöglum, hálmi, ávaxtahýði, pappírslusli, eða þess konar á almannafæri í göturaesi eða í fjörur, né heldur skvetta þar skólpi eða öðru, sem veldur óþrifnaði eða er til óþæginda. Bannað er að brenna skarn á verzlunarlóðum kaupútanna.

50. gr.

Þegar hús eru byggð að nýju, eða eldri hús rifin og byggð upp að nokkru eða öllu leyti, skal eigandanum, ef húsið liggur við götu eða svæði, sem almenningur fer um, skylt að skýra lögreglustjóra frá, áður en verkið byrjar, og sanna fyrir honum heimild sína til verksins. Hann skal haga sér eftir þeim fyrirmælum, sem lögreglustjóri setur til að afstýra hættu, farartálmum eða óþægindum fyrir vegfarendum. Verkfæri og verkefni má ekki leggja frá sér á almannaferi, nema þar sem lögreglustjóri leyfir, og má ekki liggja þar lengur en nauðsyn krefur. Mold, mól, leifar af verkefni og annað, sem af byggingunni stafar, skal eigandinn færa burtu, þegar húsgerðinni er svo langt komið eða verki því, sem unnið er að, að því verði við komið.

Nú brennur hús eða mannvirki, eða það er flutt í burtu, án þess að annað sé gert í staðinn, þá er eiganda eða umboðsmanni hans skylt að ganga svo frá rústunum, að ekki stafi hætta, óþrifnaður eða óprýði af.

51. gr.

Bannað er að hafa þakjárn, eða parta af þakjárn, laust úti og hafa eigendur ábyrgð á, að slíkt ekki fjúki öðrum til tjóns eða meiðsla. Sama gildir og um spýtnarusl og annað þess háttar, sem meiðslum eða skemmdum getur valdið, ef fýkur.

52. gr.

Með mál út af brotum á samþykkt þessari skal fara að hætti opinberra mála.

Brot gegn samþykkt þessari varða sektum, ef ekki liggur þyngri refsing við brotinu samkvæmt lögum.

Sektir renna í sveitarsjóð þess hrepps, þar sem brot er framið. Nú er brot framið í fleirum en einum hreppi, og sem refsað er fyrir í sama máli, og rennur þá sektin í sýslusjóð.

53. gr.

Samþykkt þessi gildir bæði í þéttbýli og sveitum Suður-Múlasýslu.

54. gr.

Með samþykkt þessari er úr gildi numin lögreglusamþykkt fyrir Suður-Múlasýslu nr. 162 frá 30. september 1941, svo og allar síðari breytingar á henni.

Samþykkt þessi öðlast þegar gildi.

Lögreglusamþykkt þessi, sem sýslunefnd Suður-Múlasýslu hefur samið og samþykkt samkvæmt lögum nr. 107 8. maí 1935 um lögreglusamþykktir utan kaupstaða, staðfestist hér með og birtist til eftirbreytni öllum þeim, sem hlut eiga að máli.

Dóms- og kirkjumálaráðuneytið, 22. desember 1969.

Jóhann Hafstein.

Ólafur W. Stefánsson.

REIKNINGUR

yfir tekjur og gjöld Söfnunarsjóðs Íslands árið 1968

Tekjur :

1. Sjóður frá fyrra ári	kr. 31 511 772.85
2. Bætt við innstæður vaxtaeigenda:	
a. Innlög á árinu	kr. 3 466 209.81
b. Verðl. úr Minningarsj. Eiríks próf. Briem	— 1 365.00
c. Vaxtabætur Söfnunarsjóðsins	— 30 934.13
	<hr/>
Innstæðuaukning alls	kr. 3 498 508.94
d. Vextir lagðir við höfuðstól	— 2 379 175.88
	<hr/>
	— 5 877 684.82
3. Vextir af útlánum	kr. 3 279 665.27
4. Þóknun, dráttarvextir o. fl.	— 66 993.49
5. Vextir geymdir til útborgunar 1969	— 588 807.04
	<hr/>
	— 3 935 465.80
	<hr/>
	Kr. 41 324 923.47

Gjöld :

1. Vextir vaxtaeigenda fyrir árið 1968:	
a. Ársvextir 9.5%	kr. 2 693 265.16
b. Dagvextir 9%	— 274 717.76
	<hr/>
	kr. 2 967 982.92
2. Kostnaður:	
a. Launagreiðslur	kr. 114 600.00
b. Annar kostnaður	— 89 718.96
	<hr/>
	— 204 318.96
3. Vextir er féllu til útborgunar 1968	kr. 419 365.13
4. Höfuðstóll greiddur á árinu	— 109 146.11
	<hr/>
	— 528 511.24
5. Sjóður í árslok 1968:	
a. Veðskuldabréf	kr. 10 190 035.00
b. Skuldabr. bæjar- og sveitarfélaga	— 7 665 158.00
c. Skuldabr. byggsamvfél. með ríkisábyrgð	— 16 075 606.00
d. Bankavaxtabréf	— 655 000.00
e. Önnur skuldabréf með ríkisábyrgð	— 1 400 000.00
	<hr/>
Verðbréfaeign samtals	kr. 35 985 799.00
f. Óinnheimtir vextir	— 1 455 997.25
g. Skrifstofugögn	— 17 930.00
h. Innstæða í Seðlabanka Íslands	— 3 939.29
i. Í sjóði hjá féhirði	— 160 444.81
	<hr/>
	— 37 624 110.35
	<hr/>
	Kr. 41 324 923.47

Efnahagsyfirlit Söfnunarsjóðs Íslands í árslok 1968.

Eignir :

1. Veðskuldabréf	kr. 35 985 799.00
2. Óinnheimtir vextir	— 1 455 997.25
3. Skrifstofugögn	— 17 930.00
4. Innstæða í Seðlabanka Íslands	— 3 939.29
5. Sjóður hjá féhirði	— 160 444.81
	<hr/>
	Kr. 37 624 110.35

Skuldir :

1. Innstæður vaxtaeigenda:	
a. Aðaldeild	kr. 23 365 284.34
b. Erfingjarentudeild	— 4 221 765.45
c. Útborgunardeild	— 7 671 520.29
	<hr/>
	kr. 35 258 570.08
2. Vextir fyrir 1968, geymdir til útborgunar	— 588 807.04
3. Varasjóður í árslok	— 1 776 733.23
	<hr/>
	Kr. 37 624 110.35

Reykjavík, 28. febrúar 1969.

SÖFNUNARSJÓÐUR ÍSLANDS

Gunnlaug Briem.

Jón Skaftason.

Jóna Guðjónsdóttir.

Nr. 322.

REIKNINGUR

Minningarsjóðs Þórleifar Kr. Sigurðardóttur ljósmóður
frá Kóngsbakka árið 1968.

Tekjur :

1. Eign frá fyrra ári	kr. 39 081.08
2. Vextir 1968	— 3 667.76
3. Vaxtabætur Söfnunarsjóðsins	— 111.65
	<hr/>
	Kr. 42 860.49

Gjöld :

Innstæða í Söfnunarsjóði	kr. 42 860.49
	<hr/>
	Kr. 42 860.49

Haukur Sigurðsson.

Sigurborg Magnúsdóttir.

Aðalheiður Bjarnadóttir.

REIKNINGUR

Hlutatryggingasjóðs bátaútvegsins árið 1961. Síldveiðideild.

Tekju- og gjaldareikningur fyrir árið 1961.

Gjöld :	
Kostnaður skv. sundurliðun	kr. 128 456.14
Vextir af láni Alm. deildar	— 234 792.49
Tekjur umfram gjöld	— 9 120 391.82
	Kr. 9 483 640.45

Tekjur :	
Innheimt útflutningsgjöld	kr. 5 649 745.44
Framlag rikissjóðs	— 3 813 000.00
	kr. 9 462 745.44
Vaxtatekjur	— 20 895.01
	Kr. 9 483 640.45

Efnahagsreikningur 31. desember 1961.

Eignir :	
Skrifstofuáhöld	kr. 13 333.34
Bankainnstæður	— 190 941.27
Ríkissjóður Íslands	— 7 462 120.44
Höfuðstólsreikningur 1. jan. 1961	kr. 16 736 503.23
Tekjur umfram gjöld skv. tekju og gjalda- reikningi	— 9 120 391.82
	— 7 616 111.41
	Kr. 15 282 506.46

Skuldir :	
Stofnfé	kr. 2 500 000.00
Útvegsbanki Íslands	kr. 524 747.00
Almenna fiskideildin	— 12 257 759.46
	— 12 782 506.46
	Kr. 15 282 506.46

Framanskráður tekju- og gjaldareikningur og efnahagsreikningur Síldveiðideildarinnar, fyrir árið 1961, er samhljóða bókum sjóðsins, sem við höfum endurskoðað. Við höfum fullvissað okkur um að tilfærðar bankainnstæður eru fyrir hendi.

Reykjavík, 25. maí 1966.

Björn Steffensen og Ari Ó. Thorlacius, endurskoðunarstofa.

Björn Steffensen.

Már Elíasson. Ingvar Vilhjálmsson Tryggvi Helgason.
Sigfús Bjarnason. Ágúst Flygenring.

REIKNINGUR**Hlutatryggingasjóðs bátaútvegsins árið 1961.****Almenna fiskideildin.****Tekju- og gjaldareikningur fyrir árið 1961.****Gjöld :**

Greiddar bætur vegna aflabrests	kr. 10 248 038.00
Kostnaður samkvæmt sundurliðun	— 157 001.96
Tekjur umfram gjöld	— 2 893 570.98

Kr. 13 298 610.94**Tekjur :**

Innheimt útflutningsgjöld	kr. 6 944 042.93
Framlag ríkissjóðs	— 4 687 000.00
Vextir af láni Síldveiðideildar greitt af ríkissjóði	— 569 827.02
Aðrar vaxtatekjur	— 1 097 740.99

Kr. 13 298 610.94**Efnahagsreikningur 31. desember 1961.****Eignir :**

Skrifstofuáhöld	kr. 27 496.66
Bankainnstæður	— 10 003 952.89
Ríkissjóður Íslands	— 11 631 667.93
Síldveiðideildin	— 12 257 759.46

Kr. 33 920 876.94**Skuldir :**

Stofnfé	kr. 2 500 000.00
Höfuðstólsreikningur 1. janúar 1961	kr. 28 527 305.96
Tekjur umfram gjöld samkv. tekju- og gjalda- reikningi	— 2 893 570.98

— 31 420 876.94**Kr. 33 920 876.94**

Framanskráður tekju- og gjaldareikningur og efnahagsreikningur Almennu fiskideildarinnar, fyrir árið 1961, er samhljóða bókum sjóðsins, sem við höfum endurskoðað. Við höfum fullvissað okkur um að tilfærðar bankainnstæður eru fyrir hendi.

Reykjavík, 25. maí 1966.

Björn Steffensen og Ari Ó. Thorlacius, endurskoðunarstofa.

Björn Steffensen.

Már Elíasson.

Ingvar Vilhjálmsson

Tryggvi Helgason.

Sigfús Bjarnason.

Ágúst Flygenring.

Aflatryggingasjóður 1961.**Kostnaður deildanna árið 1961.**

Laun stjórnar og önnur vinna	kr. 189 754.71
Kostnaður greiddur Fiskifélaginu	— 85 000.00
Auglýsingar	— 4 146.15
Prentun og fjölrítun	— 4 273.99
Ferðakostnaður	— 1 350.00
Símakostnaður o. fl.	— 933.25
	<hr/>
	Kr. 285 458.10
Hlutur Síldveiðideildar	kr. 128 456.14
Hlutur Almennu deildar	— 157 001.96
	<hr/>
	kr. 285 458.10
	<hr/>
	Kr. 285 458.10

Nr. 324.

REIKNINGUR**Aflatryggingasjóðs sjávarútvegsins árið 1962.****Síldveiðideild.****Tekju- og gjaldareikningur fyrir árið 1962.****Gjöld :**

Greiddar bætur vegna aflabrests	kr. 89 830.00
Kostnaður skv. sundurliðun	— 78 880.81
Tekjur umfram gjöld	— 9 170 745.68
	<hr/>
	Kr. 9 339.456.49

Tekjur :

Innheimt útflutningsgjöld	kr. 7 536 697.33
Framlag ríkissjóðs	— 1 601 995.00
	<hr/>
	kr. 9 138 692.33
Vaxtatekjur	kr. 258 138.49
÷ Vaxtagjöld	— 57 374.33
	<hr/>
	— 200 764.16
	<hr/>
	Kr. 9 339.456.49

Efnahagsreikningur 31. desember 1962.**Eignir :**

Skrifstofuáhöld	kr. 13 333.34
Bankainnstæður	— 270 101.95
Almenna deild togarafлотans	— 8 468 257.19
Ríkissjóður	— 6 122 547.33
	<hr/>
	Kr. 14 874 239.81

Skuldir :

Stofnfé	kr. 2 500 000.00
Almenn deild bátaflotans	— 10 819 605.54
Höfuðstólsreikningur:	
Tekjur umfram gjöld skv. tekju- og gjalda-	
reikningi	kr. 9 170 145.68
Mismunur 1. janúar 1962	— 7 616 111.41
	<hr/>
	— 1 554 634.27
	<hr/>
	Kr. 14 874 239.81

Framanskráður tekju- og gjaldareikningur og efnahagsreikningur Síldveiðideildarinnar, fyrir árið 1962, er samhljóða bókum sjóðsins, sem við höfum endurskoðað. Við höfum fullvissað okkur um að tilfærðar bankainnstæður eru fyrir hendi.

Reykjavík, 25. maí 1966.

Björn Steffensen og Ari Ó. Thorlacius, endurskoðunarstofa.

Björn Steffensen.

Már Elíasson. Ingvar Vilhjálmsson Tryggvi Helgason.
Sigfús Bjarnason. Ágúst Flygenring.

REIKNINGUR

Aflatryggingasjóðs sjávarútvegsins árið 1962.

Almenna deild bátaflotans.

Tekju- og gjaldareikningur fyrir árið 1962.

Gjöld :

Greiddar bætur vegna aflabrests	kr. 8 543 464.00
Kostnaður samkv. sundurliðun	— 133 828.31
Tekjur umfram gjöld	— 6 092 205.06
	<hr/>
	Kr. 14 769 497.37

Tekjur :

Innheimt útflutningsgjöld	kr. 10 650 976.96
Framlag ríkissjóðs	— 2 264 045.00
	<hr/>
Vextir af láni Síldveiðideildar gr. af ríkissjóði	kr. 12 915 021.96
Aðrar vaxtatekjur	— 569 827.02
	— 1 284 648 39
	<hr/>
	Kr. 14 769 497.37

Efnahagsreikningur 31. desember 1962.

Eignir :

Skrifstofuáhöld	kr.	27 496.66
Bankainnstæður	—	2 973 571.09
Síldveiðideild	—	10 819 605.54
Almenna deild togaraflotans	—	17 872 601.75
Ríkissjóður	—	8 319 806.96
		<hr/>
		Kr. 40 013 082.00

Skuldir :

Stofnfé	kr.	2 500 000.00
Töfuðstólsreikningur 1. janúar 1962	kr.	31 420 876.94
Tekjur umfram gjöld samkvæmt tekju- og gjalda- reikningi	—	6 092 205.06
		<hr/>
		— 37 513 082.00
		<hr/>
		Kr. 40 013 082.00

Framanskráður tekju- og gjaldareikningur og efnahagsreikningur Almennu deildar bátaflotans, fyrir árið 1962, er samhljóða bókum sjóðsins, sem við höfum endurskoðað. Við höfum fullvissað okkur um, að tilfærðar bankainnstæður eru fyrir hendi.

Reykjavík, 25. maí 1966.

Björn Steffensen og Ari Ó. Thorlacius, endurskoðunarstofa.

Björn Steffensen.

Már Elíasson. Ingvar Vilhjálmsson Tryggvi Helgason.
Sifgús Bjarnason. Ágúst Flygenring.

REIKNINGUR

Aflatryggingasjóðs sjávarútvegsins árið 1962.

Almenna deild togaraflotans.

Tekju- og gjaldareikningur fyrir árið 1962.

Gjöld :

Greiddar bætur vegna aflabrests	kr.	19 639 167.00
Kostnaður samkv. sundurliðun	—	10 166.41
		<hr/>
		Kr. 19 649 333.41

Tekjur :

Innheimt útflutningsgjöld	kr.	1 806 306.41
Framlag ríkissjóðs	—	383 960.00
		<hr/>
Gjöld umfram tekjur	kr.	2 190 266.41
	—	17 459 067.00
		<hr/>
		Kr. 19 649 333.41

Efnahagsreikningur 31. desember 1962.

Eignir :

Bankainnstæða	kr.	741 569.71
Ríkissjóður Íslands, ógreitt stofnfé	—	37 500 000.00
Höfuðstólsreikningur 1. janúar 1962	kr. 62 364 610.99	
Gjöld umfram tekjur samkv. tekju- og gjalda- reikningi	—	17 459 067.00
		<hr/>
	—	80 823 677.99
Ríkissjóður	—	1 000 455.24
		<hr/>
	Kr.	120 065 702.94

Skuldir :

Stofnfé	kr.	37 500 000.00
Skuldabréf:		
Litra A.	kr. 15 000 000.00	
— B.	— 8 000 000.00	
— C.	— 5 150 000.00	
— D.	— 1 320 000.00	
— E.	— 370 000.00	
— F.	— 144 000.00	
		<hr/>
	—	29 984 000.00
Almenna deild bátaflotans	—	17 872 601.75
Síldveiðideild	—	8 466 257.19
Jöfnunardeild (1963)	—	26 240 844.00
		<hr/>
	Kr.	120 065 702.94

Framanskráður tekju- og gjaldareikningur og efnahagsreikningur Almennu deildar togaraflotans, fyrir árið 1962, er samhljóða bókum sjóðsins, sem við höfum endurskoðað. Við höfum fullvissað okkur um, að tilfærðar bankainnstæður eru fyrir hendi.

Reykjavík, 25. maí 1966.

Björn Steffensen og Ari Ó. Thorlacius, endurskoðunarstofa.

Björn Steffensen.

Már Elíasson.

Ingvar Vilhjálmsson

Tryggvi Helgason.

Sigfús Bjarnason.

Ágúst Flygenring.

REIKNINGUR**Aflatryggingasjóðs sjávarútvegsins árið 1962.****Jöfnunardeild.****Tekju- og gjaldareikningur fyrir árið 1962.****Gjöld :**

Kostnaður samkvæmt sundurliðun	kr. 209 271.53
Tekjur umfram gjöld	— 24 034 709.18

Kr. 24 243 980.71**Tekjur :**

Innheimt útflutningsgjöld	kr. 19 993 980.71
Framlag ríkissjóðs	— 4 250 000.00

kr. 24 243 980.71

Kr. 24 243 980.71**Efnahagsreikningur 31. desember 1962.****Eignir :**

Almenna deild togaraflotans	kr. 8 000 000.00
Ríkissjóður	— 16 243 980.71

Kr. 24 243 980.71**Skuldir :****Höfuðstólsreikningur:**

Tekjur umfram gjöld skv. tekju- og gjaldareikningi	kr. 24 034 709.18
Ógreiddur kostnaður	— 209 271.53

Kr. 24 243 980.71

Framanskráður tekju- og gjaldareikningur og efnahagsreikningur Jöfnunardeildar, fyrir árið 1962, er samhljóða bókum sjóðsins, sem við höfum endurskoðað.

Reykjavík, 25. maí 1966.

Björn Steffensen og Ari Ó. Thorlacius, endurskoðunarstofa.

Björn Steffensen.

Már Eliasson. Ingvar Vilhjálmsson Tryggvi Helgason.
Sigfús Bjarnason. Ágúst Flygenring.

Aflatryggingasjóður.

Kostnaður deildanna árið 1962.

Laun stjórnar og önnur vinna	kr. 250 747.73
Kostnaður greiddur Fiskifélaginu	— 150 000.00
Auglýsingar	— 3 920.00
Prentun, fjölrítun o. fl.	— 3 538.78
Ferðakostnaður	— 1 245.00
Símakostnaður o. fl.	— 5 116.25
Endurskoðun 1958—60	— 12 500.00
Gjafabók, band og skrautritun	— 3 600.00
Viðgerð á reiknivél	— 1 479.30

 Kr. 432 147.06

Hlutur Almennu deildar bátaflotans	kr. 133 828.31
Hlutur Síldveiðideildar	— 73 880.81
Hlutur Almennu deildar togaraflotans	— 10 166.41
Hlutur Jöfnunarnefndar	— 209 271.33

 kr. 432 147.06

 Kr. 432 147.06

Nr. 325.

REIKNINGUR

Aflatryggingasjóðs sjávarútvegsins árið 1963.

Síldveiðideild.

Tekju- og gjaldareikningur fyrir árið 1963.

Gjöld :

Greiddar bætur vegna aflabrests	kr. 28 656 158.00
Sérkostnaður, tilkynningar	kr. 9 084.00
Sameiginlegur kostnaður samkvæmt meðfylgjandi sundurliðun	— 109 594.13

 118 678.13

 Kr. 28 774 836.13

Tekjur :

Útflutningsgjöld af síldarafurðum	kr. 9 312 292.73
Framlag ríkissjóðs	— 9 312 292.73

 kr. 18 624 585.46

Vaxtatekjur	kr. 203 391.50
÷ Vaxtagjöld	— 18 958.00

 — 184 433.50

Gjöld umfram tekjur	— 9 965 817.17
---------------------------	----------------

 Kr. 28 774 836.13

Efnahagsreikningur 31. desember 1963.

Eignir :

Skrifstofuáhöld	kr.	13 333.34
Bankainnstæður	—	970 132.71
Jöfnunardeildin	—	1 970 252.19
Ríkissjóður, viðskiptareikningur	—	2 624 751.71
Skuldir umfram eignir:		
Gjöld umfram tekjur samkvæmt tekju- og gjaldareikningi	kr.	9 965 917.17
Höfuðstölsreikn. 1. jan.	kr.	1 554 634.27
Leiðr. tekjur 1962, vanr. framlag lag ríkissjóðs	—	1 601 995.00
		<hr/>
		3 156 629.27
		<hr/>
		6 809 187.90
		<hr/>
	Kr.	12 387 657.85

Skuldir :

Stofnfé	kr.	2 500 000.00
Almenna deild bátaflotans	—	9 796 540.49
Ógreiddur sameiginlegur kostnaður	—	91 117.36
		<hr/>
	Kr.	12 387 657.85

Efnahagsreikningur þessi og meðfylgjandi tekju- og gjaldareikningur fyrir árið 1963 eru samhljóða bókum sjóðsins, sem við höfum endurskoðað. Við höfum fullvissað okkur um, að tilfærðar bankainnstæður eru fyrir hendi.

Reykjavík, 6. apríl 1967.

Björn Steffensen og Ari Ó. Thorlacius, endurskoðunarstofa.

Björn Steffensen.

Már Elíasson. Ingvar Vilhjálmsson Tryggvi Helgason.
Sígfús Bjarnason. Ágúst Flygenring.

REIKNINGUR

Aflatryggingasjóðs sjávarútvegsins árið 1963.

Almenna deild bátaflotans.

Tekju- og gjaldareikningur fyrir árið 1963.

Gjöld :

Greiddar bætur vegna aflabrests	kr.	10 133 498.00
Hlutdeild í sameiginlegum kostnaði skv. meðfylgjandi sundurl. ..	—	124 947.52
Tekjur umfram gjöld	—	12 162 476.75
		<hr/>
	Kr.	22 420 922.27

Tekjur :

Útflutningsgjöld af fiskafurðum bátaflotans ..	kr. 10 617 048.52	
Framlag ríkissjóðs	— 10 617 048.52	
		kr. 21 234 097.04
Vextir af láni Sildveiðideildar gr. af ríkissjóði	— 569 593.00	
Aðrar vaxtatekjur	— 617 232.23	
		Kr. 22 420 922.27

Efnahagsreikningur 31. desember 1963.**Eignir :**

Skrifstofuáhöld	kr. 27 496.66
Bankainnstæður	— 10 308 237.43
Sildveiðideild	— 9 796 540.49
Jöfnunardeild	— 20 136 646.75
Ríkissjóður, viðskiptareikningur	— 13 921 436.95
Óinnheimtur útl. sameiginlegur kostnaður	— 249 245.47
	Kr. 54 439 603.75

Skuldir :

Stofnfé	kr. 2 500 000.00
Höfuðstólsreikningur 1. jan. 1963	kr. 37 513 082.00
+ Tekjur umfram gjöld samkvæmt meðfylgjandi	
tekju- og gjaldareikningi	— 12 162 476.75
Leiðr. tekjur 1962, vanr. framl. ríkissjóðs	— 2 264 045.00
	— 51 939 603.75
	Kr. 54 439 603.75

Efnahagsreikningur þessi og meðfylgjandi tekju- og gjaldareikningur fyrir árið 1963 eru samhljóða bókum sjóðsins, sem við höfum endurskoðað. Við höfum fullvissað okkur um, að tilfærðar bankainnstæður eru fyrir hendi.

Reykjavík, 6. apríl 1967.

Björn Steffensen og Ari Ó. Thorlacius, endurskoðunarstofa.

Björn Steffensen.

Már Elíasson.

Ingvar Vilhjálmsson

Tryggvi Helgason.

Sigfús Bjarnason.

Ágúst Flygenring.

REIKNINGUR**Aflatryggingasjóðs sjávarútvegsins árið 1963.****Almenna deild togaraflotans.****Tekju- og gjaldareikningur fyrir árið 1963.****Gjöld :**

Greiddar bætur vegna aflabrests	kr. 20 947 084.00
Sérkostnaður vegna útdr. skuldabréfsláns	— 10 724.00
Sameiginlegur kostnaður skv. meðfylgjandi sundurliðun	— 27 251.28
Vaxtagjöld	kr. 2 248 800.00
÷ Vaxtatekjur	— 94 118.00
	<hr/>
	— 2 154 682.00

Kr. 23 139 741.28**Tekjur :**

Útflutningsgjöld af fiskafurðum togaraflotans ..	kr. 2 314 801.07
Framlag ríkissjóðs	— 2 314 801.08
	<hr/>
	kr. 4 629 602.15
Gjöld umfram tekjur	— 18 510 139.13

Kr. 23 139 741.28**Efnahagsreikningur 31. desember 1963.****Eignir :**

Ríkissjóður Íslands, ógreitt stofnfé	kr. 35 000 000.00
Bankainnstæða á hlr. 3010 í Seðlabanka Íslands	— 488 235.71
Bankainnstæða á hlr. 3017 vegna skuldabr. útdr.	— 192 231.00
Skuldir umfram eignir:	
Höfuðstálsreikningur 1. jan. 1963	kr. 80 823 677.99
Gjöld umfram tekjur samkvæmt tekju- og gjaldareikningi	— 18 510 817.12

Kr. 99 333 817.12

Leiðr. tekjur 1962, vanr. framl. ríkissjóðs .. — 383 960.00

— 98 949 857.12**Kr. 134 630 323.83****Skuldir :**

Stofnfé	kr. 37 500 000.00
Skuldabréf:	
Litra A.	kr. 12 500 000.00
— B.	— 6 650 000.00
— C.	— 4 300 000.00
— D.	— 1 100 000.00
— E.	— 310 000.00
— F.	— 124 000.00
	<hr/>
	— 24 984 000.00

Jöfnunardeild	kr.	56 956 898.94
Ríkissjóður, viðskiptareikningur	—	14 969 942.61
Ógreiddur kostnaður	—	27 251.28
Óinnleyst skuldabréf og vaxtamiðar v/63	—	192 231.00
		<hr/>
	Kr.	134 630 323.83

Efnahagsreikningur þessi og meðfylgjandi tekju- og gjaldareikningur fyrir árið 1963 eru samhljóða bókum sjóðsins, sem við höfum endurskoðað. Við höfum fullvissað okkur um, að tilfærðar bankainnstæður eru fyrir hendi.

Reykjavík, 6. apríl 1967.

Björn Steffensen og Ari Ó. Thorlacius, endurskoðunarstofa.

Björn Steffensen.

Már Elíasson. Ingvar Vilhjálmsson Tryggvi Helgason.
Sigfús Bjarnason. Ágúst Flygenring.

REIKNINGUR

Aflatryggingasjóðs sjávarútvegsins árið 1963.

Jöfnunardeild.

Tekju- og gjaldareikningur fyrir árið 1963.

Gjöld :

Sameiginlegur kostnaður skv. meðfylgjandi sundurliðun	kr.	130 876.83
Tekjur umfram gjöld	—	31 356 777.57
		<hr/>
	Kr.	31 487 654.40

Tekjur :

Útflutningsgjöld	kr.	22 244 142.33
Hækkun á tekjum 1961 sbr. lög nr. 80/1961 8. gr.	—	8 973 281.07
Vaxtatekjur	—	270 231.00
		<hr/>
	Kr.	31 487 654.40

Efnahagsreikningur 31. desember 1963.

Eignir :

Bankainnstæða á hlr. 3015, Seðlabanki Íslands	kr.	8 304 940.17
Almenna deild togaraflotans	—	56 956 898.94
Ríkissjóður, viðskiptareikningur	kr.	7 244 142.34
Ríkissjóður vegna hækkunar tekna frá 1961	—	8 973 281.07
		<hr/>
	—	16 217 423.41
		<hr/>
	Kr.	81 479 262.52

Skuldir :

Ógreiddur kostnaður		kr.	130 876.83
Síldveiðideild		—	10 070 252.19
Almenna deild bátaflotans		—	20 136 646.75
Höfuðstólsreikningur 1. jan. 1963	kr.	24 034 709.18	
Tekjur umfram gjöld samkvæmt tekju- og gjalda- reikningi	—	31 356 777.57	
		<hr/>	
		Kr.	55 391 486.75
÷ Ofreiknað framlag ríkissjóðs 1962	—	4 250 000.00	
		<hr/>	
		—	51 141 486.75
		<hr/>	
		Kr.	81 479 262.52

Efnahagsreikningur þessi og meðfylgjandi tekju- og gjaldareikningur fyrir árið 1963 eru samhljóða bókum sjóðsins, sem við höfum endurskoðað. Við höfum fullvissað okkur um, að tilfærðar bankainnstæður eru fyrir hendi.

Reykjavík, 6. apríl 1967.

Björn Steffensen og Ari Ó. Thorlacius, endurskoðunarstofa.

Björn Steffensen.

Már Eliasson. Ingvar Vilhjálmsson Tryggvi Helgason.

Sigfús Bjarnason. Ágúst Flygenring.

Aflatryggingasjóður.

Sameiginlegur kostnaður deildanna 1963.

Laun stjórnar og önnur vinna		kr.	172 458.76
Kostnaður greiddur Fiskifélaginu		—	200 000.00
Heiðurslaun, Friðleifur Jóhannsson, Siglufirði		—	5 000.00
Prentun, fjölrítun o. fl.		—	4 494.00
Ferðakostnaður		—	7 260.00
Símakostnaður		—	2 257.00
Blómakrans vegna Arnórs Guðmundssonar		—	1 200.00
		<hr/>	
		Kr.	392 669.76
Hluttur Almennu deildar bátaflotans	31.82%	kr.	124 947.52
Hluttur Síldveiðideildar	27.91%	—	109 594.13
Hluttur Almennu deildar togaraflotans	6.94%	—	27 251.28
Hluttur Jöfnunardeildar	33.33%	—	130 876.83
		<hr/>	
		kr.	392 669.76
		<hr/>	
		Kr.	392 669.76

Aflatryggingasjóður 1963.

Tekjur:

			Bruttó tekjur
Síldveiðideild:			
Útflutningsgjald	kr. 18 624 585.46		
÷ hlutur jöfnunard. 50%	— 9 312 292.73		
		kr. 9 312 292.73	
Framlag rikissjóðs	— 9 312 292.73		
			kr. 18 624 585.46
Almenna deild bátaflotans:			
Útflutningsgjald 82.1% af			
25 863 699.19	kr. 21 234 097.04		
÷ hlutur jöfnunard. 50%	— 10 617 048.52		
		— 10 617 048.52	
Framlag rikissjóðs	— 10 617 048.52		
			— 21 234 097.04
Almenna deild togaraflotans:			
Útflutningsgjald 17.9% af			
25 863 699.19	kr. 4 629 602.15		
÷ hlutur jöfnunard. 50%	— 2 314 801.08		
		kr. 2 314 801.07	
Framlag rikissjóðs	— 2 314 801.08		
			— 4 629 602.15
Jöfnunardeildin:			
Útflutningsgjald 50% af 44 488 284.65			— 22 244 142.33
			Kr. 66 732 426.98

Nr. 326.

REIKNINGUR

Aflatryggingasjóðs sjávarútvegsins árið 1964.

Síldveiðideild.

Tekju- og gjaldareikningur fyrir árið 1964.

Gjöld:

Greiddar bætur vegna aflabrests		kr. 19 183 983.00
Sérkostnaður tilkynningar	kr. 5 526.00	
Sameiginlegur kostnaður samkvæmt meðfylgjandi sundurliðun	— 150 684.80	
		— 156 210.80
Tekjur umfram gjöld		— 1 115 574.99
		Kr. 20 455 768.79

Tekjur:

Útflutningsgjöld af síldarafurðum	kr. 10 195 201.19	
Framlag rikissjóðs	— 10 195 201.19	
		kr. 20 390 402.38
Vaxtatekjur	— 65 366.41	
		Kr. 20 455 768.79

Efnahagsreikningur 31. desember 1964.

Eignir :	
Skrifstofuáhöld	kr. 13 333.34
Bankainnstæður	— 175 227.23
Jöfnunardeild	— 6 985 406.28
Skuldir umfram eignir:	
Höfuðstólsreikningur 1. jan. 1964	kr. 6 809 187.90
Tekjur umfram gjöld samkvæmt tekju- og gjaldareikningi	— 1 115 574.99
	— 5 693 612.91
	Kr. 12 867 579.76
Skuldir :	
Stofnfé	kr. 2 500 000.00
Almenna deild bátaflotans	— 9 796 540.49
Ógreiddur sameiginlegur kostnaður	— 241 802.16
Hlaupareikningur nr. 3016 í Seðlabanka Íslands	— 329 237.11
	Kr. 12 867 579.76

Efnahagsreikningur þessi og meðfylgjandi tekju- og gjaldareikningur fyrir árið 1964 eru samhljóða bókum sjóðsins, sem við höfum endurskoðað. Við höfum fullvissað okkur um, að tilfærðar bankainnstæður eru fyrir hendi.

Reykjavík, 6. apríl 1967.

Björn Steffensen og Ari Ó. Thorlacius, endurskoðunarstofa.

Björn Steffensen.

Már Elíasson. Ingvar Vilhjálmsson Tryggvi Helgason.
Sifús Bjarnason. Ágúst Flygenring.

REIKNINGUR

Aflatryggingasjóðs sjávarútvegsins árið 1964.

Almenna deild bátaflotans.

Tekju- og gjaldareikningur fyrir árið 1964.

Gjöld :	
Greiddar bætur vegna aflabrests	kr. 16 725 494.00
Sérkostnaður, tilkynningar	kr. 4 590.00
Sameiginlegur kostnaður samkvæmt meðfylgandi sundurliðun	— 208 744.16
	— 213 334.16
Tekjur umfram gjöld	— 12 492 301.80
	kr. 29 431 129.96

Tekjur :

Útflutningsgjöld af fiskafurðum bótaflotans	kr. 14 123 148.24	
Framlag ríkissjóðs	— 14 123 148.24	
		kr. 28 246 296.48
Vextir af láni sildveiðideildar greidd af ríkissjóði	—	569 827.00
Aðrar vaxtatekjur	—	615 006.48
		<hr/>
		kr. 29 431 129.96

Efnahagsreikningur 31. desember 1964.**Eignir :**

Skrifstofuáhöld	kr.	27 496.66
Bankainnstæður	—	515 696.13
Sildveiðideild	—	9 796 540.49
Jöfnunardeild	—	55 804 380.18
Ríkissjóður óinnheimtir vextir af láni sildveiðideildar	—	569 827.00
Óinnheimtur útl. sameiginlegur kostnaður	—	626 367.60
		<hr/>
	Kr.	67 340 308.06

Skuldir :

Stofnfé	kr.	2 500 000.00
Ógreiddur kostnaður	—	36 050.00
Hlaupareikningur nr. 3011 í Seðlabanka Íslands	—	372 352.51
Höfuðstólsreikningur 1. janúar 1964	kr. 51 939 603.75	
Tekjur umfram gjöld samkvæmt tekju- og gjalda- reikningi	— 12 492 301.80	
		<hr/>
		— 64 431 905.55
	Kr.	67 340 308.06

Efnahagsreikningur þessi og meðfylgjandi tekju- og gjaldareikningur fyrir árið 1964 eru samhljóða bókum sjóðsins, sem við höfum endurskoðað. Við höfum fullvissað okkur um, að tilfærðar bankainnstæður eru fyrir hendi.

Reykjavík, 6. apríl 1967.

Björn Steffensen og Ari Ó. Thorlacius, endurskoðunarstofa.

Björn Steffensen.

Már Elíasson.

Ingvar Vilhjálmsson

Tryggvi Helgason.

Sigfús Bjarnason.

Ágúst Flygenring.

REIKNINGUR**Aflatryggingasjóðs sjávarútvegsins árið 1964.
Almenna deild togaraflotans.****Tekju- og gjaldareikningur fyrir árið 1964.****Gjöld :**

Greiddar bætur vegna aflabrests		kr. 20 456 546.00
Sérkostnaður vegna útdr. skuldabréfa	kr. 10 356.00	
— laun Gottfred Árnason	— 15 000.00	
Sameiginlegur kostnaður samkvæmt meðfylgjandi sundurliðun	— 31 168.09	
		— 56 524.09
Vaxtagjöld	kr. 1 874 813.00	
÷ Vaxtatekjur	— 68 978.00	
		— 1 805 835.00
		kr. 22 318 905.09

Tekjur :

Útflutningsgjöld af fiskafurðum togarafloans	kr. 2 110 355.49	
Framlag ríkissjóðs	— 2 110 355.49	
		kr. 4 220 710.98
Gjöld umfram tekjur	— 18 098 194.11	
		Kr. 22 318 905.09

Efnahagsreikningur 31. desember 1964.**Eignir :**

Ríkissjóður Íslands, ógreitt stofnfé	kr. 32 500 000.00
Bankainnstæða á hlr. 3017 vegna skuldabr. útdr.	— 201 232.00
Skuldir umfram eignir:	
Höfuðstólsreikningur 1. jan. 1964	kr. 98 949 857.12
Gjöld umfram tekjur samkvæmt tekju- og gjaldareikningi	— 18 098 194.11
	— 117 048 051.23
	Kr. 149 749 283.23

Skuldir :

Stofnfé	kr. 37 500 000.00
Skuldabréf:	
Líttra A.	kr. 10 000 000.00
— B.	— 5 300 000.00
— C.	— 3 450 000.00
— D.	— 880 000.00
— E.	— 250 000.00
— F.	— 104 000.00
	— 19 984 000.00

Jöfnunardeild	—	89 090 286.57
Ríkissjóður vegna laga nr. 1 1964, sérstakar bætur	—	418.00
Ógreiddur kostnaður	—	58 419.37
Hlh. nr. 3010 í Seðlabanka Íslands	—	2 914 927.29
Óinnleyst skuldabréf og vaxtamiðar vegna 1963 og 1964	—	201 232.00
		<hr/>
		Kr. 149 749 283.23

Efnahagsreikningur þessi og meðfylgjandi tekju- og gjaldareikningur fyrir árið 1964 eru samhljóða bókum sjóðsins, sem við höfum endurskoðað. Við höfum fullvissað okkur um, að tilfærðar bankainnstæður eru fyrir hendi.

Reykjavík, 6. apríl 1967.

Björn Steffensen og Ari Ó. Thorlacius, endurskoðunarstofa.

Björn Steffensen.

Már Eliasson. Ingvar Vilhjálmsson Tryggvi Helgason.
Sigfús Bjarnason. Ágúst Flygenring.

REIKNINGUR

Aflatryggingasjóðs sjávarútvegsins árið 1964.

Jöfnunardeild.

Tekju- og gjaldareikningur fyrir árið 1964.

Gjöld :

Sameiginlegur kostnaður skv. meðfylgjandi sundurliðun	kr.	195 269.24
Tekjur umfram gjöld	—	26 461 445.68

Kr. 26 656 714.92

Tekjur :

Útflutningsgjöld	kr.	26 428 704.92
Vaxtatekjur	—	228 010.00

Kr. 26 656 714.92

Efnahagsreikningur 31. desember 1964.

Eignir :

Bankainnstæða á hlr. 3015 í Seðlabanka Íslands	kr.	14 677 092.50
Almenn deild togarafлотans	—	77 090 286.57
Ríkissjóður, viðskiptareikningur	kr.	57 478 204.82
Ríkissjóður, vegna hækkunar tekna frá 1961	—	8 973 281.07

— 66 451 485.89

Kr. 158 218 864.96

Skuldir :

Ógreiddur kostnaður	kr.	326 146.07
Síldveiðideild	—	18 985 406.28
Almenna deild bátaflotans	—	61 304 380.18
Höfuðstólsreikningur 1. janúar 1964	kr. 51 141 486.75	
Tekjur umfram gjöld skv. meðfylkjandi tekju- og gjaldareikningi	—	26 461 455.68
		<hr/>
		77 602 932.43
		<hr/>
		Kr. 158 218 864.96

Efnahagsreikningur þessi og meðfylgjandi tekju- og gjaldareikningur fyrir árið 1964 eru samhljóða bókum sjóðsins, sem við höfum endurskoðað. Við höfum fullvissað okkur um, að tilfærðar bankainnstæður eru fyrir hendi.

Reykjavík, 6. apríl 1967.

Björn Steffensen og Ari Ó. Thorlacius, endurskoðunarstofa.

Björn Steffensen.

Már Eliasson. Ingvar Vilhjálmsson Tryggvi Helgason.
Sígfús Bjarnason. Ágúst Flygenring.

Aflatryggingasjóður.

Sameiginlegur kostnaður deildanna 1964.

Laun stjórnar og önnur vinna	kr.	192 461.99
Heiðurslaun, Arnór Guðmundsson	—	50 000.00
Kostnaður greiddur Fiskifélaginu	—	300 000.00
Prentun, fjölrítun o. fl.	—	1 578.80
Ferðakostnaður	—	6 250.00
Símakostnaður	—	2 456.50
Endurskoðun 1961—1962	—	36 050.00
Atvinnutryggingar	—	793.00
		<hr/>
		Kr. 589 590.29
÷ Óframkomnar ávisanir frá 1956—1958 á hlr. 6447 færðar út	—	3 724.00
		<hr/>
		Kr. 585 866.29
Hluttur Almennu deildar bátaflotans	35.63%	kr. 208 744.16
Hluttur Síldveiðideildar	25.72%	— 150 684.80
Hluttur Togaradeildar	5.32%	— 31 168.09
Hluttur Jöfnunardeildar	33.33%	— 195 269.24
		<hr/>
		kr. 585 866.29
		<hr/>
		Kr. 585 866.29

Aflatryggingasjóður 1964.

T e k j u r :

			Bruttó tekjur
Síldveiðideild:			
Útflutningsgjald	kr. 20 390 402.39		
÷ hlutur jöfnunard. 50% .	— 10 195 201.20		
		kr. 10 195 201.19	
Framlag rikissjóðs	— 10 195 201.19		kr. 20 390 402.38
Almenna deild bátaflotans:			
Útflutningsgjald 87% af			
32 467 007.45	kr. 28 246 296.48		
÷ hlutur jöfnunard. 50% .	— 14 123 148.24		
		kr. 14 123 148.24	
Framlag rikissjóðs	— 14 123 148.24		— 28 246 296.48
Almenna deild togaraflotans:			
Útflutningsgjald 13% af			
32 467 007.45	kr. 4 220 710.97		
÷ hlutur jöfnunard. 50% .	— 2 110 355.48		
		kr. 2 110 355.49	
Framlag rikissjóðs	— 2 110 355.49		— 4 220 710.98
Jöfnunardeildin:			
Útflutningsgjald 50% af 52 857 409.84			— 26 428 704.92
			Kr. 79 286 114.76

Nr. 327.

R E I K N I N G U R

Aflatryggingasjóðs sjávarútvegsins árið 1965.

Síldveiðideild.

Tekju- og gjaldareikningur fyrir árið 195.

G j ö l d :

Greiddar bætur vegna aflabrests		kr. 7 955 912.00
Sérkostnaður, tilkynningar	kr. 2 496.00	
Sameiginlegur kostnaður skv. meðfylgjandi sund- urliðun	— 209 815.50	
		— 212 311.50
Tekjur umfram gjöld		— 20 022 412.42
		Kr. 28 190 635.92

T e k j u r :

Útflutningsgjöld af síldarafurðum	kr. 14 036 712.15	
Mótframlag rikissjóðs	— 14 036 712.15	
		kr. 28 073 424.30
Vaxtatekjur		— 117 211.62
		Kr. 28 190 635.92

Efnahagsreikningur 31. desember 1965.

Eignir :

Skrifstofuáhöld	kr.	13 333.34
Bankainnstæður	—	185 740.85
Jöfnunardeild Aflatryggingasjóðs	—	29 058 830.58
		<hr/>
	Kr.	29 257 904.77

Skuldir :

Stofnfé	kr.	2 500 000.00
Almenna deild bátaflotans	—	9 796 540.49
Ógreiddur sameiginlegur kostnaður	—	451 617.66
Hlaupareikningur nr. 3016, Seðlabanki Íslands	—	2 180 947.11
Höfuðstólsreikningur:		
Tekjur umfram gjöld samkvæmt tekju- og gjaldareikningi	kr.	20 022 412.42
÷ Skuldir umfram eignir 1. jan. 1965	—	5 693 612.91
		<hr/>
	—	14 328 799.51
	Kr.	29 257 904.77

Efnahagsreikningur þessi og meðfylgjandi tekju- og gjaldareikningur fyrir árið 1965 eru samhljóða bókum sjóðsins, sem við höfum endurskoðað. Við höfum fullvissað okkur um, að tilfærðar bankainnstæður eru fyrir hendi.

Reykjavík, 15. marz 1969.

Björn Steffensen og Ari Ó. Thorlacius, endurskoðunarstofa.

Björn Steffensen.

Már Elíasson. Ingvar Vilhjálmsson Tryggvi Helgason.
Sigfús Bjarnason. Ágúst Flygenring.

REIKNINGUR

Aflatryggingasjóðs sjávarútvegsins árið 1965.

Almenna deild bátaflotans.

Tekju- og gjaldareikningur fyrir árið 195.

Gjöld :

Greiddar bætur vegna aflabrests	kr.	18 363 772.00
Sérkostnaður, tilkynningar	kr.	882.00
Sameiginlegur kostnaður skv. sundurl.	—	227 169.20
		<hr/>
	—	228 051.20
Tekjur umfrag gjöld	—	11 891 018.71
		<hr/>
	kr.	30 482 841.91

Tekjur :

Útflutningsgjöld af fiskafurðum bátaflotans	kr. 15 202 676.39	
Mótframlag ríkissjóðs	— 15 202 676.39	
		kr. 30 405 352.78
Vaxtatekjur		— 77 489.13
		kr. 30 482 841.91

Efnahagsreikningur 31. desember 1965.

Eignir :

Skrifstofuáhöld	kr. 27 496.66
Bankainnstæður	— 546 238.26
Síldveiðideild Aflatryggingasjóðs	— 9 796 540.49
Jöfnunardeild Alfatryggingasjóðs	— 76 219 577.96
Ríkissjóður, óinnheimtir vextir af láni Síldveiðideildar	— 569 827.00
Óinnheimtur úl. sameiginlegur kostnaður	— 1 117 842.63
	Kr. 88 277 523.00

Skuldir :

Stofnfé	kr. 2 500 000.00
Ógreiddur kostnaður	— 522 850.00
Hlaupareikningur nr. 3011, Seðlabanki Íslands	— 8 931 748.74
Höfuðstólsreikningur 1. jan. 1965	kr. 64 431 905.55
Tekjur umfram gjöld samkvæmt tekju- og gjalda- reikningi	— 11 891 018.71
	— 76 322 924.00
	Kr. 88 277 523.00

Efnahagsreikningur þessi og meðfylgjandi tekju- og gjaldareikningur fyrir árið 1965 eru samhljóða bókum sjóðsins, sem við höfum endurskoðað. Við höfum fullvissað okkur um, að tilfærðar bankainnstæður eru fyrir hendi.

Reykjavík, 15. marz 1969.

Björn Steffensen og Ari Ó. Thorlacius, endurskoðunarstofa.

Björn Steffensen.

Már Eliasson. Ingvar Vilhjálmsson Tryggvi Helgason.
Sigfús Bjarnason. Ágúst Flygenring.

REIKNINGUR**Aflatryggingasjóðs sjávarútvegsins árið 1965.****Almenna deild togaraflotans.****Tekju- og gjaldareikningur fyrir árið 1965.****Gjöld :**

Greiddar bætur vegna aflabrests		kr. 20 009 304.00
Sérkostnaður vegna útdráttar skuldabréfa	kr. 11 045.00	
Sameiginlegur kostnaður samkvæmt meðfylgjandi sundurliðun	— 39 135.33	
		— 50 180.33
Vaxtagjöld		— 1 498 800.00
		Kr. 21 558 284.33

Tekjur :

Útflutningsgjald af fiskafurðum togaraflotans ..	kr. 2 619 921.95	
Mótframlag ríkissjóðs	— 2 619 921.95	
		kr. 5 239 843.90
Vaxtatekjur		— 87 763.00
Gjöld umfram tekjur		— 16 230 677.43
		Kr. 21 558 284.33

Efnahagsreikningur 31. desember 1965.**Eignir :**

Ríkissjóður Íslands, ógreitt stofnfé	kr. 30 000 000.00
Innstæða á hlr. 3017, S. Í., vegna skuldabréfaútdr.	— 425 860.00
Skuldir umfram eignir:	
Höfuðstólsreinkingur 1. jan. 1965	kr. 117 048 051.23
Gjöld umfram tekjur samkvæmt tekju- og gjaldareikningi	— 16 230 677.43
	— 133 278 728.66
	Kr. 163 704 588.66

Skuldir :

Stofnfé	kr. 37 500 000.00
Skuldabréf:	
Litra A	kr. 7 500 000.00
— B	— 3 950 000.00
— C	— 2 600 000.00
— D	— 660 000.00
— E	— 190 000.00
— F	— 84 000.00
	— 14 984 000.00

Jöfnunardeild	kr.	87 860 287.67
Ríkissjóður vegna laga nr. 1 1964, sérstakar bætur	—	418.00
Ógreiddur kostnaður	—	97 554.70
Hlaupareikningur nr. 3010 í Seðlabanka Íslands	—	22 836 468.29
Óinnleyst skuldabréf og vaxtamiðar vegna 1963, 1964, 1965	—	425 860.00
		<hr/>
	Kr.	163 704 588.66

Efnahagsreikningur þessi og meðfylgjandi tekju- og gjaldareikningur fyrir árið 1965 eru samhljóða bókum sjóðsins, sem við höfum endurskoðað. Við höfum fullvissað okkur um, að tilfærðar bankainnstæður eru fyrir hendi.

Reykjavík, 15. marz 1969.

Björn Steffensen og Ari Ó. Thorlacius, endurskoðunarstofa.

Björn Steffensen.

Már Elfsson. Ingvar Vilhjálmsson Tryggvi Helgason.
Sigfús Bjarnason. Ágúst Flygenring.

REIKNINGUR

Aflatryggingasjóðs sjávarútvegsins árið 1965.

Jöfnunardeild.

Tekju- og gjaldareikningur fyrir árið 1965.

Gjöld :

Sameiginlegur kostnaður skv. meðfylgjandi sundurliðun	kr.	238 024.20
Tekjur umfram gjöld	—	32 069 756.29
		<hr/>
	kr.	32 307 780.49

Efnahagsreikningur 31. desember 1965.

Tekjur :

Útflutningsgjöld	kr.	31 859 310.49
Vaxtatekjur	—	448 470.00
		<hr/>
	kr.	32 307 780.49

Eignir :

Bankainnstæða á hlr. 3015 í Seðlabanka Íslands	kr.	24 554 267.42
Almenna deild bátaflotans	—	87 860 287.67
Ríkissjóður, viðskiptareikningur	kr.	94 127 431.37
Ríkissjóður, vegna hækkunar tekna frá 1961 ..	—	8 973 281.07
		<hr/>
	—	103 100 712.44
	Kr.	215 515 267.53

Skuldir :	
Ógreiddur kostnaður	kr. 564 170.27
Síldveiðideild	— 29 058 830.58
Almenna deild bátaflotans	— 76 219 577.96
Höfuðstólsreikningur 1. janúar 1965	kr. 77 602 932.43
Tekjur umfram gjöld samkvæmt tekju- og gjaldareikningi	— 32 069 756.29
	— 109 672 688.72
	Kr. 215 515 267.53

Efnahagsreikningur þessi og meðfylgjandi tekju- og gjaldareikningur fyrir árið 1965 eru samhljóða bókum sjóðsins, sem við höfum endurskoðað. Við höfum fullvissað okkur um, að tilfærðar bankainnstæður eru fyrir hendi.

Reykjavík, 15. marz 1969.

Björn Steffensen og Ari Ó. Thorlacius, endurskoðunarstofa.

Björn Steffensen.

Már Elfasson. Ingvar Vilhjálmsson Tryggvi Helgason.
Sígfús Bjarnason. Ágúst Flygenring.

Aflatryggingasjóður.

Sameiginlegur kostnaður deildanna 1965.	
Laun stjórnar og önnur vinna	kr. 184 366.13
Kostnaður greiddur Fiskifélaginu	— 425 000.00
Ferða- og eftirlitskostnaður	— 32 675.00
Prentun, pappír og ritföng	— 6 613.10
Símakostnaður og burðargjöld	— 3 690.00
Endurskoðun 1963—1964	— 61 800.00
	Kr. 714 144.23
Hlutur Alm. deildar bátaflotans	31.81% kr. 227 169.20
Hlutur Síldveiðideildar	29.33% — 209 815.50
Hlutur Togaradeildar	5.48% — 39 135.33
Hlutur Jöfnunardeildar	33.33% — 238 024.20
	kr. 714 144.23
	Kr. 714 144.23

Aflatryggingasjóður 1965.

T e k j u r :

		Bruttó tekjur
Síldveiðideild:		
Útflutningsgjald	kr. 28 073 424.29	
÷ hlutur jöfnunard. 50% .	— 14 036 712.14	
		kr. 14 036 712.15
Framlag rikissjóðs	— 14 036 712.15	
		kr. 28 073 424.30
Almenna deild bátaflotans:		
Útflutningsgjald 85,3% af		
35 645 196.69	kr. 30 405 352.78	
÷ hlutur jöfnunard. 50% .	— 15 202 676.39	
		kr. 15 202 676.39
Framlag rikissjóðs	— 15 202 676.39	
		— 30 405 352.78
Almenna deild togaraflotans:		
Útflutningsgjald 14,7% af		
35 645 196.69	kr. 5 239 843.91	
÷ hlutur jöfnunard. 50% .	— 2 619 921.96	
		kr. 3 619 921.95
Framlag rikissjóðs	— 2 619 921.95	
		— 5 239 843.90
Jöfnunardeildin:		
Útflutningsgjald, 50% af 63 718 620.98		— 31 859 310.49
		kr. 95 577 931.47

Nr. 328.

REIKNINGUR

Aflatryggingasjóðs sjávarútvegsins árið 1966.

Síldveiðideild.

Tekju- og gjaldareikningur fyrir árið 1966.

G j ö l d :

Greiddar bætur vegna aflabrests	kr. 5 309 515.00
Sameiginlegur kostnaður skv. meðfylgjandi sundurliðun	— 253 918.64
Tekjur umfram gjöld	— 26 679 614.77
	kr. 32 243 048.41

T e k j u r :

Útflutningsgjöld af sjávarafurðum	kr. 16 086 941.26
Mótframlag rikissjóðs	— 16 086 941.25
	kr. 32 173 882.51
Vaxtatekjur	— 69 165.90
	kr. 32 243 048.41

Efnahagsreikningur 31. desember 1966.

Eignir :

Skrifstofuáhöld	kr.	13 333.34
Jöfnunardeild Aflatryggingasjóðs	—	58 232 713.09
		<hr/>
	Kr.	58 246 046.43

Skuldir :

Stofnfé	kr.	2 500 000.00
Almenna deild bátaflotans	—	9 796 540.49
Ógreiddur sameiginlegur kostnaður	—	554 851.50
Hlaupareikningur nr. 3016, Seðlabanki Íslands	—	4 386 240.16
Höfuðstólsreikningur 1. jan. 1966	kr.	14 328 799.51
Tekjur umfram gjöld samkvæmt tekju og gjalda- reikningi	kr.	26 679 614.77
		<hr/>
	—	41 008 414.28
	Kr.	58 246 046.43

Efnahagsreikningur þessi og meðfylgjandi tekju- og gjaldareikningur fyrir árið 1966 eru samhljóða bókum sjóðsins, sem við höfum endurskoðað.

Reykjavík, 15. marz 1969.

Björn Steffensen og Ari Ó. Thorlacius, endurskoðunarstofa.

Björn Steffensen.

Már Elíasson. Ingvar Vilhjálmsson Tryggvi Helgason.
Sigfús Bjarnason. Ágúst Flygenring.

REIKNINGUR

Aflatryggingasjóðs sjávarútvegsins árið 1966.

Almenna deild bátaflotans.

Tekju- og gjaldareikningur fyrir árið 1966.

Gjöld :

Greiddar bætur vegna aflabrests	kr.	25 582 527.00
Sameiginlegur kostnaður skv. meðfylgjandi sundurliðun	—	232 296 57
Tekjur umfram gjöld	—	3 755 420.59
		<hr/>
	Kr.	29 570 244.16

Tekjur :

Útflutningsgjöld af fiskafurðum bátaflotans	kr.	14 720 771.27
Mótframlag ríkissjóðs	—	14 720 771.27
		<hr/>
	kr.	29 441 542.54
Vaxtatekjur	—	128 701.62
		<hr/>
	Kr.	29 570 244.16

Efnahagsreikningur 31. desember 1966.**Eignir :**

Skrifstofuáhöld	kr.	27 496.66
Síldveiðideild Aflatryggingasjóðs	—	9 796.540.49
Jöfnunardeild Aflatryggingasjóðs	—	90 661 120.50
Ríkissjóður, óinnheimtir vextir af láni Síldveiðideildar	—	569 827.00
Óinnheimtur útl. kostnaður (sameiginlegur)	—	1 312 218.28

 Kr. 102 367 202.93
Skuldir :

Stofnfé	kr.	2 500 000.00
Ógreiddur kostnaður	—	971 800.00
Hlaupareikningur 3011 í Seðlabanka Íslands	—	18 817 058.08
Höfuðstólsreikningur 1. jan. 1966	kr. 76 322 924 26	
Tekjur umfram gjöld samkvæmt tekju- og gjaldareikningi	—	3 755 420.59

 — 80 078 344.85

 Kr. 102 367 202.93

Efnahagsreikningur þessi og meðfylgjandi tekju- og gjaldareikningur fyrir árið 1966 eru samhljóða bókum sjóðsins, sem við höfum endurskoðað.

Reykjavík, 15. marz 1969.

Björn Steffensen og Ari Ó. Thorlacius, endurskoðunarstofa.

Björn Steffensen.

Már Elíasson. Ingvar Vilhjálmsson Tryggvi Helgason.
 Sigfús Bjarnason. Ágúst Flygenring.

REIKNINGUR

Aflatryggingasjóðs sjávarútvegsins árið 1966.

Almenna deild togaraflotans.

Tekju- og gjaldareikningur fyrir árið 1966.

Gjöld :

Greiddar bætur vegna aflabrests	kr.	19 136 736.00
Sérkostnaður vegna útdr. skuldabréfa	kr.	11 045.00
Sameiginlegur kostnaður samkvæmt meðfylgjandi-sundurliðun	—	49 674.49

 — 60 719.49

Vaxtagjöld	—	1 123 800.00
------------------	---	--------------

 Kr. 20 321 255.49

T e k j u r :

Útflutningsgjald af fiskafurðum togaraflotans	kr. 3 144 242.41	
Mótframlag ríkissjóðs	— 3 144 242.41	
		kr. 6 288 484.82
Vaxtatekjur		— 90 518.00
Gjöld umfram tekjur		— 13 942 252.67
		<hr/> Kr. 20 321 255.49

Efnahagsreikningur 31. desember 1966.

E i g n i r :

Ríkissjóður Íslands, ógreitt stofnfé	kr. 30 000 000.00	
Bankainnstæða á hlr. 3017 vegna skuldabréfa útdr.	— 381 545.00	
Skuldir umfram eignir:		
Höfuðstólsreikningur 1. jan. 1966	kr. 133 278 728.66	
Gjöld umfram tekjur samkvæmt tekju- og gjaldareikningi	— 13 942 252.67	
		— 147 220 981.33
		<hr/> Kr. 177 602 526.33

S k u l d i r :

Stofnfé	kr. 37 500 000.00	
Skuldabréf:		
Líttra A	kr. 5 000 000.00	
— B	— 2 600 000.00	
— C	— 1 750 000.00	
— D	— 440 000.00	
— E	— 130 000.00	
— F	— 64 000.00	
		— 9 984 000.00
Jöfnunardeild	— 110 771 802.85	
Ógreiddur kostnaður	— 116 061.10	
Hlaupareikningur í Seðlabanka Íslands nr. 3010	— 18 849 117.38	
Óinnleyst skuldabréf og vaxtamiðar 1963—1966	— 381 545.00	
		<hr/> Kr. 177 602 526.33

Efnahagsreikningur þessi og meðfylgjandi tekju- og gjaldareikningur fyrir árið 1966 eru samhljóða bókum sjóðsins, sem við höfum endurskoðað. Við höfum fullvissað okkur um, að tilfærðar bankainnstæður eru fyrir hendi.

Reykjavík, 15. marz 1969.

Björn Steffensen og Ari Ó. Thorlacius, endurskoðunarstofa.

Björn Steffensen.

Már Elíasson. Ingvar Vilhjálmsson Tryggvi Helgason.
Sigfús Bjarnason, Ágúst Flygenring.

REIKNINGUR

Aflatryggingasjóðs sjávarútvegsins árið 1966.

Jöfnunardeild.

Tekju- og gjaldareikningur fyrir árið 1966.

Gjöld :

Sameiginlegur kostnaður skv. meðfylgjandi sundurliðun	kr.	267 904.65
Tekjur umfram gjöld	—	35 894 148.28

Kr. 36 162 052.93

Tekjur :

Útflutningsgjöld	kr.	33 951 954.93
Vaxtatekjur	—	2 210 098.00

Kr. 36 162 052.93

Efnahagsreikningur 31. desember 1966.

Eignir :

Bankainnstæða á hlr. 3015 í Seðlabanka Íslands	kr.	81 832 486.30
Almenna deild togaraflotans	—	110 771 802.85
Ríkissjóður, viðskiptareikningur	kr.	93 715 175.29
Ríkissjóður vegna hækkunar tekna frá 1961 ..	—	8 973 281.07

— 102 688 456.36

Kr. 295 292 745.51

Skuldir :

Ógreiddur kostnaður	kr.	832 074.92
Síldveiðideildin	—	58 232 713.09
Almenna deild bátaflotans	—	90 661 120.50
Höfuðstólsreikningur 1. janúar 1966	kr.	109 672 688.72
Tekjur umfram gjöld samkvæmt tekju- og gjaldareikningi	—	35 894 148.28

— 145 566 837.00

Kr. 295 292 745.51

Efnahagsreikningur þessi og meðfylgjandi tekju- og gjaldareikningur fyrir árið 1966 eru samhljóða bókum sjóðsins, sem við höfum endurskoðað. Við höfum fullvissað okkur um, að tilfærðar bankainnstæður eru fyrir hendi.

Reykjavík, 15. marz 1969.

Björn Steffensen og Ari Ó. Thorlacius, endurskoðunarstofa.

Björn Steffensen.

Már Eliásson. Ingvar Vilhjálmsson Tryggvi Helgason.
Sigfús Bjarnason. Ágúst Flygenring.

Aflratryggingasjóður 1966.

Sameiginlegur kostnaður 1966.

Laun stjórnar og önnur vinna	kr. 250 952.35
Kostnaður greiddur Fiskifélaginu	— 425 000.00
Ferða- og eftirlitskostnaður	— 57 730.90
Prentun, pappír og ritföng	— 7 226.60
Símakostnaður og burðargjöld	— 671.50
Atvinnutryggingar og launaskattur	— 2 213.00
Endurskoðun 1965 og 1966	— 60 000.00

 Kr. 803 794.35

Hlutur Almennu deildar bátaflotans	28.90%	kr. 232 296.57
Hlutur Síldveiðideildar	31.59%	— 253 918.64
Hlutur Togaradeildar	6.18%	— 49 674.49
Hlutur Jöfnunardeildar	33.33%	— 267 904.65

 kr. 803 794.35

 Kr. 803 794.35

Aflratryggingastjóður 1966.

Tekjur :

Síldveiðideild:			Bruttó tekjur
Útflutningsgjald	kr. 32 173 882.51		
÷ hlutur jöfnunard. 50% .	— 16 086 941.25		
		kr. 16 086 941.26	
Framlag ríkissjóðs	— 16 086 941.25		
			kr. 32 173 882.51
Almenna deild bátaflotans:			
Útflutningsgjald 82.4% af			
35 730 027.36	kr. 29 441 542.54		
÷ hlutur jöfnunard. 50% .	— 14 720 771.27		
		kr. 14 720 771.27	
Framlag ríkissjóðs	— 14 720 771.27		
			— 29 441 542.54
Almenna deild togaraflotans:			
Útflutningsgjald 17.6% af			
35 730 027.36	kr. 6 288 484.82		
÷ hlutur jöfnunard. 50% .	— 3 144 242.41		
		kr. 3 144 242.41	
Framlag ríkissjóðs	— 3 144 242.41		
			— 6 288 484.82
Jöfnunardeildin:			
Útflutningsgjald 50% af 67 903 909.87			— 33 951 954.93
			<hr/>
			Kr. 101 855 864.80

REIKNINGUR

Aflatryggingasjóðs sjávarútvegsins árið 1967.

Síldveiðideild.

Tekju- og gjaldareikningur fyrir árið 1967.

Gjöld :

Greiddar bætur vegna aflabrests	kr. 43 578 560.00	
Sameiginlegur kostnaður skv. meðfylgjandi sundurliðun	— 342 200.35	
		Kr. 43 920 760.35

Tekjur :

Útflutningsgjöld af sjávarafurðum	kr. 9 618 147.94	
Mótframlag ríkissjóðs	— 9 618 147.94	
		kr. 19 236 295.88
Vaxtatekjur	— 305 911.00	
Gjöld umfram tekjur	— 24 378 553.47	
		Kr. 43 920 760.35

Efnahagsreikningur 31. desember 1967.

Eignir :

Skrifstofuáhöld	kr. 13 333.34	
Jöfnunardeild Aflatryggingasjóðs	— 41 571 957.12	
		Kr. 41 585 290.46

Skuldir :

Stofnfé	kr. 2 500 000.00	
Almenna deild bátaflotans	— 9 796 540.49	
Hlaupareikningur nr. 3016 í Seðlabanka Íslands	— 12 658 889.16	
Höfuðstólsreikningur 1. jan. 1967	kr. 41 008 414.28	
Gjöld umfram tekjur skv. meðfylgjandi tekju- og gjaldareikningi	— 24 378 553.47	
		— 16 629 860.81
		Kr. 41 585 290.46

Efnahagsreikningur þessi og meðfylgjandi tekju- og gjaldareikningur fyrir árið 1967 eru samhljóða bókum sjóðsins, sem við höfum endurskoðað.

Reykjavík, 29. ágúst 1969.

Björn Steffensen og Ari Ó. Thorlacius, endurskoðunarstofa.

Björn Steffensen.

Már Elíasson. Ingvar Vilhjálmsson Tryggvi Helgason.
Sígfús Bjarnason. Ágúst Flygenring.

REIKNINGUR**Aflatryggingasjóðs sjávarútvegsins árið 1967.****Almenna deild bátaflotans.****Tekju- og gjaldareikningur fyrir árið 1967.****Gjöld :**

Greiddar bætur vegna aflabrests	kr. 67 147 622.00
Sameiginlegur kostnaður skv. meðfylgjandi sundurliðun	— 296 445.35
Vaxtagjöld	— 4 054.00

Kr. 67 475.121.35**Tekjur :**

Útflutningsgjöld af fiskafurðum bátaflotans	kr. 11 103 726.81
Mótframlag ríkissjóðs	— 11 103 726.80
	<hr/>
Vaxtatekjur	— 423 747.00
Gjöld umfram tekjur	— 44 848 920.74

Kr. 67 475.121.35**Efnahagsreikningur 31. desember 1967.****Eignir :**

Skrifstofuáhöld	kr. 27 496.86
Síldveiðideild Aflatryggingasjóðs	— 9 796 540.49
Jöfnunardeild Aflatryggingasjóðs	— 39 912 547.04
Ríkissjóður, óinnheimtir vextir af láni Síldveiðideildar	— 569 827.00

Kr. 50 306 411.19**Skuldir :**

Stofnfé	kr. 2 500 000.00
Hlaupareikningur nr. 3011 í Seðlabanka Íslands	— 12 571 987.08
Höfuðstólsreikningur 1. jan. 1967	kr. 80 078 344.85
Gjöld umfram tekjur samkvæmt tekju- og gjalda- reikningi	— 44 848 920.74

— 35 234 424.11

Kr. 50 306 411.19

Efnahagsreikningur þessi og meðfylgjandi tekju- og gjaldareikningur fyrir árið 1967 eru samhljóða bókum sjóðsins, sem við höfum endurskoðað.

Reykjavík, 29. ágúst 1969.

Björn Steffensen og Ari Ó. Thorlacius, endurskoðunarstofa.

Björn Steffensen.

Már Elíasson.

Ingvar Vilhjálmsson

Tryggvi Helgason.

Sigfús Bjarnason.

Ágúst Flygenring.

REIKNINGUR

Aflatryggingasjóðs sjávarútvegsins árið 1967.

Almenna deild togaraflotans.

Tekju- og gjaldareikningur fyrir árið 1967.

G j ö l d :

Greiddar bætur vegna aflabrests	kr.	10 076 920.00
Sérkostnaður vegna útdráttar skuldabr.	kr.	11 298.00
Sameiginlegur kostnaður skv, meðf. sundurl.	—	74 084.60
		85 382.60
Vaxtagjöld	—	748 800.00
		Kr. 10 911 102.60

T e k j u r :

Útflutningsgjald af fiskafurðum togaraflotans ..	kr.	2 404 456.66
Mótframlag ríkissjóðs	—	2 404 456.66
		kr. 4 808 913.32
Vaxtatekjur	—	86 244.00
Gjöld umfram tekjur	—	6 015 945.28
		Kr. 10 911 102.60

Efnahagsreikningur 31. desember 1967.

E i g n i r :

Ríkissjóður Íslands, ógreitt stofnfé	kr.	30 000 000.00
Hlaupareikningur 3017 í Seðlabanka Íslands vegna skuldabréftútd.	—	698 495.00
Skuldir umfram eignir:		
Höfuðstólsreikningur 1. jan. 1967	kr.	147 220 981.33
Gjöld umfram tekjur samkv. meðfylgjandi tekju- og gjaldareikningi	—	6 015 945.28
		— 153 236 926.61
		Kr. 183 935 421.61

S k u l d i r :

Stofnfé	kr.	37 500 000.00
Skuldabréf:		
Litra A	kr.	2 500 000.00
— B	—	1 250 000.00
— C	—	900 000.00
— D	—	220 000.00
— E	—	70 000.00
— F	—	44 000.00
		— 4 984 000.00

Jöfnunardeild Aflatryggingasjóðs	kr. 131 913 133.23
Hlaupareikningur 3010 í Seðlabanka Íslands	— 8 839 793.38
Óinnleyst skuldabréf og vaxtamiðar 1963—1967	— 698 495.00
	<hr/>
	Kr. 183 935 421.61

Efnahagsreikningur þessi og meðfylgjandi tekju- og gjaldareikningur fyrir árið 1967 eru samhljóða bókum sjóðsins, sem við höfum endurskoðað. Við höfum fullvissað okkur um, að tilfærðar bankainnstæður eru fyrir hendi.

Reykjavík, 29. ágúst 1969.

Björn Steffensen og Ari Ó. Thorlacius, endurskoðunarstofa.

Björn Steffensen.

Már Eliasson. Ingvar Vilhjálmsson Tryggvi Helgason.
Sigfús Bjarnason. Ágúst Flygenring.

REIKNINGUR

Aflatryggingasjóðs sjávarútvegsins árið 1967.

Jöfnunardeild.

Tekju- og gjaldareikningur fyrir árið 1967.

Gjöld :

Sameiginlegur kostnaður skv. meðfylgjandi sundurliðun	kr. 356 311.70
Tekjur umfram gjöld	— 26 597 078.70
	<hr/>
	Kr. 26 953 390.40

Tekjur :

Útflutningsgjöld	kr. 23 126 331.40
Vaxtatekjur	— 3 827 059.00
	<hr/>
	Kr. 26 953 390.40

Efnahagsreikningur 31. desember 1967.

Eignir :

Útistandandi sameiginlegur kostnaður	kr. 4 500.00
Bankainnstæða á hlaupareikn. 3015 í Seðlabanka Íslands	— 41 614 536.06
Almenna deild togarafлотans	— 131 913 133.23
Ríkissjóður, viðskiptareikningur	kr. 72 094 169.50
Ríkissjóður, vegna hækkunar tekna frá 1961 ..	— 8 973 281.07
	<hr/>
	— 81 067 450.57
	<hr/>
	Kr. 254 599 619.86

Skuldir :

Ógreiddur kostnaður	kr.	951 200.00
Síldveiðideildin	—	41 571 957.12
Almenna deild bátaflotans	—	39 912 547.04
Höfuðstólsreikningur 1. jan. 1967	kr. 145 566 837.00	
Tekjur umfram gjöld samkv. tekju- og gjalda- reikningi	—	26 597 078.70
		<hr/>
		172 163 915.70
		<hr/>
		Kr. 254 599 619.86

Efnahagsreikningur þessi og meðfylgjandi tekju- og gjaldareikningur fyrir árið 1967 eru samhljóða bókum sjóðsins, sem við höfum endurskoðað. Við höfum fullvissað okkur um, að tilfærðar bankainnstæður eru fyrir hendi.

Reykjavík, 29. ágúst 1969.

Björn Steffensen og Ari Ó. Thorlacius, endurskoðunarstofa.

Björn Steffensen.

Már Elíasson. Ingvar Vilhjálmsson Tryggvi Helgason.

Sígfús Bjarnason. Ágúst Flygenring.

Aflatryggingasjóður 1967.

Sameiginlegur kostnaður 1967.

Laun stjórnar og önnur vinnulaun	kr.	263 980.30
Kostnaður greiddur Fiskifélaginu	—	425 000.00
Ferða- og eftirlitskostnaður	—	48 759.70
Kostnaður vegna trúnaðarmanna	—	226 725.00
Skýrsluvélar, aðstoð við skýrslugerð	—	48 876.00
Prentun, pappír, ritföng o. fl.	—	10 079.00
Símakostnaður og burðargjöld	—	1 452.00
Endurskoðun 1967	—	41 200.00
Atvinnutryggingar og launaskattur	—	2 970.00
		<hr/>
		Kr. 1 069 042.00

Hlutur almennu deildar bátaflotans	27.73%	kr. 296 445.35
Hlutur Síldveiðideildar	32.01%	— 342 200.35
Hlutur Togaradeildar	6.93%	— 74 084.60
Hlutur Jöfnunardeildar	33.33%	— 356 311.70
		<hr/>
		kr. 1 069 042.00

Kr. 1 069 042.00

Ógreiddur kostnaður 31. desember 1967.

Framlag til Fiskifélagsins 1966	kr.	425 000.00
Framlag til Fiskifélagsins 1967	—	425 000.00
Endurskoðun 1965—1966	—	60 000.00
Endurskoðun 1967	—	41 200.00
		<hr/>
		Kr. 951 200.00

Aflatryggingasjóður 1967.**Tekjur :**

		Bruttó tekjur
Síldveiðideild:		
Útflutningsgjald	kr. 19 236 295.88	
÷ hlutur jöfnunard., 50% .	— 9 618 147.94	
	<hr/>	kr. 9 618 147.94
Framlag ríkissjóðs	— 9 618 147.94	
	<hr/>	kr. 19 236 295.88
Almenna deild bátaflotans:		
Útflutningsgjald 82.2% af		
27 016 366.93	kr. 22 207 453.82	
÷ hlutur jöfnunardeildar .	— 11 103 726.81	
	<hr/>	kr. 11 103 726.81
Framlag ríkissjóðs	— 11 103 726.80	
	<hr/>	— 22 207 453.61
Almenna deild togaraflotans:		
Útflutningsgjald 17.8% af		
27 016 366.93	kr. 4 808 913.31	
÷ hlutur jöfnunardeildar .	— 2 404 456.65	
	<hr/>	— 2 404 456.66
Framlag ríkissjóðs	— 2 404 456.66	
	<hr/>	— 4 808 913.32
Jöfnunardeildin:		
Útflutningsgjald, 50% af 46 252 662.81		— 23 126 331.40
		<hr/>
		Kr. 69 378 994.21

Aflatryggingasjóður 1967.**Viðskiptareikningur ríkissjóðs 31. desember 1967.**

Skuld ríkissjóðs skv. bókum Aflatryggingasjóðs 31. des. 1967	kr. 81 067 450.57
Hreyfingar á viðskiptareikningi ríkissjóðs 1967:	
1. Skuld ríkissjóðs 1. jan. 1967	kr. 102 688 456.36
2. Útflutningsgjöld 1967	— 46 252 662.81
3. Mótframlag ríkissjóðs 1967	— 23 126 331.40
4. Ríkissjóður greiðir eftirstöðvar mótframlags 1965	— 14 359 310.49
5. Ríkissjóður greiðir inn á mótframlag 1966	— 15 640 689.51
6. Ríkissjóður greiðir inn á tekjur Aflatryggingasjóðs 1967	— 61 000 000.00
Mismunur	— 81 067 450.57
	<hr/>
	Kr. 172 067 450.57 kr. 172 067 450.57

Skuld ríkissjóðs sundurliðast þannig í bókum Aflatryggingasjóðs 31. des. 1967.

1. Viðskiptareikningur ríkissjóðs	kr. 72 094 169.50
2. Ríkissjóður vegna hækkunar tekna 1961, skv. lögum nr. 80/1961	— 8 973 281.07
	<hr/>

Kr. 81 067 450.57

AUGLÝSING

um styrki samkvæmt lögum um fávítastofnanir.

Samkvæmt 5. gr. laga um fávítastofnanir nr. 53/1967 hefur styrkur á hvern dvalardag árið 1970 verið ákveðinn, sem hér segir:

Fávítahæli ríkisins, Kópavogi	kr. 500.00
Barnaheimili Templara, fávítahæli, Skálatúni	— 410.00
Vistheimilið Sólborg, Akureyri	— 410.00
Barnaheimilið Sólheimar, fávítahæli, Hverakoti, Árnassýslu	— 400.00
Barnaheimilið Tjaldanes, fávítahæli, Mosfellshreppi	— 400.00
Dagheimili Styrktarfélags vangefinna, Lyngás, Reykjavík, og dag- vistadeildir fávita	— 300.00

Í dóms- og kirkjumálaráðuneytinu, 8. desember 1969.

F. h. r.

Baldur Möller.

Jón Thors.

31. desember 1969.

Nr. 331.

REGLUGERÐ

um breyting á reglugerð nr. 79 frá 27. maí 1960 um skipan gjaldeyris- og innflutningsmála o. fl.

1. gr.

5. grein orðist svo: Hver sá, sem fær gjaldeyris- og/eða innflutningsleyfi greiði viðskiptabönkum 0.5% af fjárhæð þeirri, sem leyfið hljóðar um, þó aldrei minna en 25 kr. fyrir hvert einstakt leyfi. Af leyfum fyrir benzíni og olíum (tollskrárnúmer 27.09.00, 27.10.10, 27.10.29, 27.10.40 og 27.10.50) skal leyfisgjaldið þó aðeins vera 0.1% af fjárhæð þeirri, er leyfið hljóðar um. Leyfisgjaldið greiðist við afhendingu leyfanna.

Framsál gjaldeyris- og/eða innflutningsleyfa er háð samþykki viðskiptabankanna. Óheimilt er að bjóða til sölu eða selja gjaldeyris- og/eða innflutningsleyfi.

2. gr.

Reglugerð þessi er sett samkvæmt lögum nr. 30, 25. maí 1960, um skipan innflutnings- og gjaldeyrismála o. fl. sbr. 6. gr. laga nr. 69 frá 25. nóvember 1967 og öðlast gildi 1. janúar 1970.

Viðskiptaráðuneytið, 31. desember 1969.

Gylfi Þ. Gíslason.

Þórhallur Ásgeirsson.

AUGLÝSING

um innflutningskvóta.

Með skírskotun til 3. gr. reglugerðar nr. 79 27. maí 1960 um skipan gjaldeyris- og innflutningsmála o. fl. hefur ríkisstjórnin í samráði við Seðlabankann ákveðið innflutningskvóta fyrir árið 1970 samkvæmt eftirfarandi lista:

Toll- skrárn.	Vörutegund	Innflutnings- kvóti 1970
09.01.11	Brennt kaffi	kr. 4 000 000
20.04.00	Ávextir, ávaxtahýði og plöntuhlutar, varið skemmdum með sykri	— 4 000 000
59.04.01	Færi og línur til fiskveiða	84 tonn
59.04.02	Kaðlar, þó ekki grastóg og vírmanilla	200 —
85.01.00	Spennar (transformatorar), þó ekki spennar (ballasts) fyrir fluorescentljós	— 7 200 000
94.01.00		
94.03.09		
94.04.00	Húsgögn og hlutar til þeirra, rúmbotnar, dýnur, púðar og þess háttar stoppaður húsbúnaður, þó ekki eldhúsinnréttingar til múr- og naglfestingar, sæti í bifreiðar og aðrar vörur, sem eru á frílista	— 24 000 000
96.01.00		
96.02.09		
96.04.00	Burstagerðarvörur, þó ekki burstar, sem eru hlutar af vélum, málningarrúllur, gúmmiþurrkur á skafti (aðrar en rúllur), skaftþvögur, listmálunarpenslar, tannburstar	— 3 000 000

Umsóknir um fyrstu úthlutun ársins skulu hafa borizt Landsbanka Íslands eða Útvegsbanka Íslands fyrir 15. febrúar 1970.

Viðskiptaráðuneytið, 31. desember 1969.

Gylfi Þ. Gíslason.

Þórhallur Ásgeirsson.

AUGLÝSING

um afnám reglugerðar nr. 41 7. marz 1969, um gjald af fob-verði bifreiða og bifhjóla.

Með auglýsingu þessari, er frá og með 1. marz 1970, úr gildi numin reglugerð nr. 41 7. marz 1969, um gjald af fob-verði bifreiða og bifhjóla.

Fjármálaráðuneytið, 31. desember 1969.

Magnús Jónsson.

Jón Sigurðsson.

REGLUGERÐ**um iðgjöld hinna tryggðu og atvinnurekenda til lífeyrisdeildar
almannatrygginga árið 1970.**

Árið 1970 skulu iðgjöld samkvæmt 26. og 28. gr. almannatryggingalaga nr. 40/1963 vera sem hér segir:

1. Iðgjöld hinna tryggðu samkvæmt 26. gr. l. nr. 40/1963:

a. Hjón	kr. 5 500.00
b. Karlar	— 5 000.00
c. Konur	— 3 750.00
2. Iðgjöld atvinnurekenda samkvæmt 28. gr. l. nr. 40/1963:

Fyrir hverja vinnuviku	— 48.00
------------------------------	---------
3. Í janúar 1970 skal greiða upp í iðgjöld samkv. 26. gr. sem hér segir:

a. Hjón og karlar	— 2 800.00
b. Konur	— 2 000.00

Reglugerð þessi, sem sett er samkvæmt lögum nr. 40 30. apríl 1963, staðfestist hér með til þess að öðlast gildi þegar í stað.

Félagsmálaráðuneytið, 31. desember 1969.

Eggert G. Þorsteinsson.

Hjálmar Vilhjálmsson.

SAMNINGUR**milli Læknafélags Íslands og menntamálaráðuneytisins
um gjald fyrir heilsuvernd í skólum.****1. gr.**

Greiðsla til lækna, er annast heilsuvernd í skólum samkvæmt reglugerð nr. 214 frá 22. janúar 1958, um heilsuvernd í skólum, með áorðnum breytingum (nr. 196/1965 og nr. 284/1966), skal vera sem hér segir, miðað við skólaár:

1. Fyrir hvern nemanda í barnaskóla, kr. 58.51.
2. Fyrir hvern nemanda í gagnfræðaskóla og öðrum framhaldsskólum, kr. 46.80.

2. gr.

Ofangreindar gjaldfjárhæðir eru grunngreiðslur, og skulu þær frá og með 1. september 1969 að telja sæta vísitölubreytingum eftir sömu reglum og laun ríkisstarfsmanna.

3. gr.

Ferðakostnaður héraðslækna vegna skólaskoðunar greiðist í samræmi við ákvæði gildandi samnings milli Læknafélags Íslands og Tryggingastofnunar ríkisins um greiðslu ferðakostnaðar í læknisvitjunum.

4. gr.

Samningur þessi er gerður með skírskotun til 18. gr. reglugerðar nr. 214/1958. Samningurinn gildir þar til annar hvor sammingsaðila segir honum upp með þriggja mánaða fyrirvara.

Reykjavík, 31. des. 1969.

F. h. Læknafélags Íslands:	F. h. menntamálaráðuneytisins:
	F. h. r.
Brynleifur Steingrímsson,	Birgir Thorlacius.
formaður kjaranefndar L.Í.	Árni Gunnarsson.

Nr. 336.

REIKNINGUR

Félagsstofnunar stúdenta árið 1968.

Aðalrekstrarreikningur fyrir árið 1968.

Gjöld:

1. Rekstrargjöld sér fyrirtækja:			
a. Gjöld Stúdentagarðanna 16/7—31/12 1968	kr. 1 213 803.04		
Fyrningar	— 108 350.00		
			kr. 1 322 153.04
b. Gjöld Hótel Garðs 1968	kr. 1 847 834.12		
Fyrningar	— 58 137.30		
			— 1 905 972.42
c. Gjöld kaffistofu 1/10—31/12 1968			— 273 178.72
			<u>Kr. 3 501 304.18</u>
2. Sameiginlegur rekstrarkostnaður Félagsstofnunar			— 127 183.50
3. Tekjur umfram gjöld:			
Hreinar tekjur af rekstri	kr. 6 087.89		
Byggingarstyrkur	— 1 020 740.44		
			— 1 026 828.33
			<u>Kr. 4 655 316.01</u>

Tekjur:

1. Rekstrartekjur sér fyrirtækja:			
a. Tekjur Stúdentagarðanna 16/7—31/12 1968			
(Ath. 1)	kr. 745 925.00		
b. Tekjur Hótel Garðs 1968	— 2 168 293.26		
c. Tekjur kaffistofu 1/10—31/12 1968	— 297 798.65		
			kr. 3 212 016.91
2. Hlutdeild í skráningargjöldum stúdenta 1968	kr. 420 000.00		
Vextir	— 2 558.66		
			<u>422 558.66</u>

3. Innb. byggingarstyrkur frá Ríkissjóði vegna Félagsheimilis 1/6—31/12 1968 (Ath. 2) ..	kr. 1 000 000.00	
Vextir	— 20 740.44	
		kr. 1 020 740.44
		Kr. 4 655 316.01

Ath. 1 Öll fjárveiting ársins 1968 frá Ríkissjóði vegna reksturs Stúdentagarðanna var greidd og færð til tekna á fyrra reikningsári (fyrir yfirtöku Félagsstofnunar).

Ath. 2 Til tekna er færð greidd fjárhæð. Óhafin fjárveiting vegna byggingar Félagsheimilis er ekki færð.

Aðalefnahagsreikningur hinn 31. desember 1968.

Eignir:

Veltufjármunir:

Sjóður	kr. 12 147.20
Bankainnstæður	— 967 912.43
Útistandandi skuldir	— 299 166.45
Víxileign	— 38 749.00
Fyrirframgreiðslur	— 9 218.00

Veltufjármunir alls kr. 1 327 193.08

Fastafjármunir:

Gamli Garður — fasteignamat	kr. 997 000.00	
Nýi Garður — fasteignamat	— 1 215 000.00	
		kr. 2 212 000.00
Húsgögn, húsbúnaður og áhöld á Görðunum	kr. 2 364 454.90	
÷ Fyrning 1968 og áður	— 1 316 313.49	
		— 1 048 141.41
Húsbúnaður á Hótel Garði	kr. 719 301.47	
÷ Fyrning 1968 og áður	— 528 245.29	
		— 191 056.18
Breytingakostnaður á húsnæði Barnaheimilis	kr. 581 089.11	
Innanstokksmunir, leiktæki og áhöld vegna sama	— 206 746.65	
		— 787 835.76
Skrifstofuhúsgögn	— 10 500.00	
Gr. vegna kaupa á áhöldum fyrir kaffistofu	— 5 000.00	
Undirbúningskostnaður vegna byggingar félagsheimilis (teiknivinna o. fl.)	— 524 067.20	
Aðrar eignir:		
Hlutabréf í Eimskipafélagi Íslands hf.	— 2 000.00	
		Kr. 6 107 793.63

Skuldir :**Skuldir til skamms tíma:**

Yfirdráttur á hlaupareikningi	kr.	372 092.68
Skuldheimtumenn	—	640 176.98
Skuldabréfalán (gjaldf. 1969)	—	112 623.34
Ógr. vextir	—	6 541.00

Skuldir til skamms tíma alls kr. 1 131 434.00

Skuldir til langs tíma:

Skuldabréfalán	—	258 500.00
----------------------	---	------------

Eigið fé:

Hrein eign Stúdentagarðanna pr. 15/7 1968	kr.	2 772 673.24
Hrein eign Hótel Garðs pr. 1/1 1968	—	445 000.11
Hrein eign Kaffistofu stúdenta pr. 31/7 1968	—	42 389.60
Hrein eign Byggingarsjóðs Félagsheimilis pr. 26/6 1968	—	405 066.17
Hrein eign Ferðapjónustu stúdenta pr. 1/6 1968	—	25 902.18

Kr. 3 691 031.30

Tekjur umfram gjöld skv. aðalrekstrarreikningi	—	1 026 828.33
--	---	--------------

— 4 717 859.63

Kr. 6 107 793.63

Framanskráðan rekstrar- og efnahagsreikning pr. 31. des. 1968 fyrir Félagsstofnun stúdenta hef ég samið eftir bókhaldi stofnunarinnar að lokinni endurskoðun.

Reykjavík, 9. júní 1969.

Atli Hauksson,
löggiltur endurskoðandi.

Nr. 337.

23. desember 1969.

AUGLÝSING

um umferð í Reykjavík

Samkvæmt heimild í 65. gr. umferðarlaga nr. 40 23. apríl 1968 hefur eftirfarandi verið ákveðið:

Stöðvunarskylda verður á Spítalastíg gagnvart umferð um Bergstaðastræti og á Freyjugötu gagnvart umferð um Njarðargötu.

Lögreglustjórinn í Reykjavík, 23. desember 1969.

Sigurjón Sigurðsson.

STJÓRNARTÍÐINDI B 12 — 1969

29. desember 1969.

607

Nr. 338.

Staðfesting forsetans á skipulagsskrá fyrir Bókasafnssjóð forsetasetursins að Bessastöðum, útgefin á venjulegan hátt að mandatum af dómsmálaráðherra 29. desember 1969.

Skipulagsskráin er þannig:

SKIPULAGSSKRÁ

fyrir Bókasafnssjóð forsetasetursins að Bessastöðum.

1. gr.

Nafn sjóðsins er Bókasafnssjóður forsetasetursins að Bessastöðum.

2. gr.

Stofnfé sjóðsins eru kr. 2 300 000.00 — tvær milljónir og þrjú hundruð þúsund krónur —.

Stofnendur sjóðsins eru eftirtaldir bankar og fyrirtæki í Reykjavík: Almennar tryggingar hf., Ásbjörn Ólafsson hf., Búnaðarbanki Íslands, Eggert Kristjánsson & Co. hf., Eimskipafélag Íslands hf., Helgafell, bókaútgáfa, Iðnaðarbanki Íslands hf., Landsbanki Íslands, Loftleiðir hf., Oliufélagið hf., Oliufélagið Skeljungur hf., Oliuverzlun Íslands hf., Samband islenskra samvinnufélaga, Samvinnubanki Íslands hf., Samvinnutryggingar, Seðlabanki Íslands, Sjóvátryggingafélag Íslands hf., Smjörliki hf., Útvegsbanki Íslands og Verzlunarbanks Íslands hf.

3. gr.

Tilgangur sjóðsins er að efla og viðhalda bókasafni á forsetasetrinu að Bessastöðum.

4. gr.

Stjórn sjóðsins skal skipuð þremur mönnum: forseta Íslands, sem er sjálfkjörinn formaður sjóðsstjórnarinnar, og tveimur mönnum, er hann kveður til sem meðstjórnendur til þriggja ára í senn.

5. gr.

Stjórn sjóðsins fer með öll fjármál hans.

Reikningsár sjóðsins er almanaksárið. Um endurskoðun reikninga sjóðsins fer á sama hátt og um aðra reikninga forsetaembættisins.

7. gr.

Leita skal staðfestingar forseta Íslands á skipulagsskrá þessari.

Reykjavík, 8. nóvember 1969.

ALMENNAR TRYGGINGAR HF.

ÁSBJÖRN ÓLAFSSON HF.

Ól. B. Thors.

Ásbjörn Ólafsson.

B 76

BÚNAÐARBANKI ÍSLANDS Þórh. Tryggvason. Haukur Þorleifsson.	EGGERT KRISTJÁNSSON & CO. HF. M. Ingimundarson.
EIMSKIPAFÉLAG ÍSLANDS HF. Einar B. Guðmundsson. Óttarr Möller.	HELGAFELL, BÓKAÚTGÁFA E. R. Jónsson.
ÞNAÐARBANKI ÍSLANDS HF. Pétur Sæmundsen.	LANDSBANKI ÍSLANDS Björgvin Vilmundarson. Höskuldur Ólafsson.
LOFTLEIÐIR HF. A. Eliasson.	OLÍUFÉLAGIÐ HF. Vilhjálmur Jónsson.
OLÍUFÉLAGIÐ SKELJUNGUR HF. H. Hallgrímsson.	OLÍUVERZLUN ÍSLANDS HF. Ön. Ásgeirsson.
SAMBAND ÍSLENZKRA SAMVINNUFÉLAGA E. Einarsson.	SAMVINNUBANKI ÍSLANDS Kristleifur Jónsson.
SAMVINNUTRYGGINGAR Á. Magnússon.	SEÐLABANKI ÍSLANDS Jóhannes Nordal. Davíð Ólafsson.
SJÓVÁTRYGGINGAFÉLAG ÍSLANDS HF. St. G. Björnsson.	SMJÖRLÍKI HF. Davíð Sch. Thorsteinsson. Haukur Gröndal.
ÚTVEGSBANKI ÍSLANDS Jóhannes Eliasson. Þormóður Ögmundsson.	VERZLUNARBANKI ÍSLANDS HF. Egill Guttormsson. Höskuldur Ólafsson

Nr. 339.

REIKNINGUR

yfir tekjur og gjöld Styrktarsjóðs sjómanna fyrir árið 1968

T e k j u r :	
Sjóður í ársbyrjun:	
Landsbankainnstæða nr. 15303	kr. 109.62
Vextir af Landsbankainnstæðu	— 7.63
	Kr. 117.25
G j ö l d :	
Sjóður til næsta árs:	
Landsbankainnstæða nr. 15303	kr. 117.25
	Kr. 117.25

Félagsmálaráðuneytið, 29. apríl 1969.

Hjálmar Vilhjálmsson,

Gunnlaugur Þórðarson.

REIKNINGUR

yfir tekjur og gjöld Minningarsjóðs Steinunnar Sighvatsdóttur
og Magnúsar Ólafssonar árið 1968.

T e k j u r :

Sjóður í ársbyrjun:		
Söfnunarsjóðsinnstæða nr. 487	kr.	19 306.85
Vextir af söfnunarsjóðsinnstæðu	—	1 886.91
		<hr/>
	Kr.	21 193.76

G j ö l d :

Sjóður til næsta árs:		
Söfnunarsjóðsinnstæða nr. 487	kr.	21 193.76
		<hr/>
	Kr.	21 193.76

Félagsmálaráðuneytið, 29. apríl 1969.

Hjálmar Vilhjálmsson.

Gunnlaugur Þórðarson.

Nr. 341.

REIKNINGUR

yfir tekjur og gjöld Styrktarsjóðs Gísla J. Nikulássonar fyrir árið 1968.

T e k j u r :

Sjóður í ársbyrjun:		
Söfnunarsjóðsinnstæða nr. 716	kr.	84 450.75
Vextir af söfnunarsjóðsinnstæðu	—	8 022.82
		<hr/>
	Kr.	92 473.57

G j ö l d :

Sjóður til næsta árs:		
Söfnunarsjóðsinnstæða nr. 716	kr.	92 473.57
		<hr/>
	Kr.	92 473.57

Félagsmálaráðuneytið, 29. apríl 1969.

Hjálmar Vilhjálmsson.

Gunnlaugur Þórðarson.

REIKNINGUR

yfir tekjur og gjöld sjóðsins Stígs árið 1968.

T e k j u r :

Sjóður í ársbyrjun:

Söfnunarsjóðsinnstæða nr. 395	kr. 15 228.05
Vextir af söfnunarsjóðsinnstæðu	— 1 442.73
Aukavextir af söfnunarsjóðsinnstæðu	— 45.46

 Kr. 16 716.34

G j ö l d :

Sjóður til næsta árs:

Söfnunarsjóðsinnstæða nr. 395	kr. 16 716.34
-------------------------------------	---------------

 Kr. 16 716.34
Félagsmálaráðuneytið, 29. apríl 1969.

Hjálmar Vilhjálmsson.

Gunnlaugur Þórðarson.

Nr. 343

REIKNINGUR

yfir tekjur og gjöld styrktarsjóðs Christians konungs X og Alexandrinu drottningar til styrktar fátækum sjómannsekkjum í Reykjavík árið 1968

T e k j u r :

Sjóður í ársbyrjun:

Söfnunarsjóðsinnstæða nr. 706	kr. 73 671.18
Vextir af Söfnunarsjóðsinnstæðu	— 6 998.76

 kr. 80 669.94

G j ö l d :

Sjóður til næsta árs:

Söfnunarsjóðsinnstæða nr. 706	kr. 80 669.94
-------------------------------------	---------------

 kr. 80 669.94
Félagsmálaráðuneytið, 29. apríl 1969.

Hjálmar Vilhjálmsson.

Gunnlaugur Þórðarson.

REIKNINGUR

yfir tekjur og gjöld Styrktarsjóðs Þórarins Tulinius árið 1968

T e k j u r :

Sjóður í ársbyrjun:

A) Söfnunarsjóðsinnstæða nr. 709	kr. 21 324.28	
B) Búnaðarbankainnstæða nr. 129	— 34 804.81	
		kr. 56 129.09
A) Vextir af söfnunarsjóðsinnstæðu	kr. 2 025.81	
B) Vextir af Búnaðarbankainnstæðu	— 2 406.08	
		— 4 431.89
		Kr. 60 560.98

G j ö l d :

Sjóður til næsta árs:

A) Söfnunarsjóðsinnstæða nr. 709	kr. 21 527.09	
B) Búnaðarbankainnstæða nr. 129	— 39 033.89	
		kr. 60 560.98
		Kr. 60 560.98

Félagsmálaráðuneytið, 29. apríl 1969.

Hjálmar Vilhjálmsson.

Gunnlaugur Þórðarson.

Nr. 345.

REIKNINGUR

yfir tekjur og gjöld Míningarsjóðs Vestur-Ísafjarðarsýslu fyrir árið 1968.

T e k j u r :

Sjóður í ársbyrjun:

Söfnunarsjóðsinnstæða nr. 551	kr. 7 020.63	
Vextir af söfnunarsjóðsinnstæðu	— 666.96	
		Kr. 7 687.59

G j ö l d :

Sjóður til næsta árs:

Söfnunarsjóðsinnstæða nr. 551	kr. 7 687.59	
		Kr. 7 687.59

Félagsmálaráðuneytið, 29. apríl 1969.

Hjálmar Vilhjálmsson.

Gunnlaugur Þórðarson.

REIKNINGUR

yfir tekjur og gjöld Grímseyjarsjóðs W. Fiske árið 1968

T e k j u r :

Sjóður í ársbyrjun:

Söfnunarsjóðsinnstæða nr. 711	kr. 53 710.24
Búnaðarbankainnstæða nr. 131	— 12 611.01
Vextir af söfnunarsjóðsinnstæðu	— 5 102.47
Vextir af Búnaðarbankainnstæðu	— 896.75

 Kr. 72 320.47
G j ö l d :

Styrkur til Grímseyinga kr. 4 824.00

Sjóður til næsta árs:

Söfnunarsjóðsinnstæða nr. 711	kr. 53 966.71
Búnaðarbankainnstæða nr. 131	— 13 529.76

 — 67 496.47

 Kr. 72 320.47
Félagsmálaráðuneytið, 2. maí 1969.

Hjálmar Vilhjálmsson.

Gunnlaugur Þórðarson.

Nr. 347.

REIKNINGUR

yfir tekjur og gjöld styrktarsjóðs þeirra, sem bíða tjón af jarðeldum fyrir árið 1968

T e k j u r :

Sjóður í ársbyrjun:

A. Búnaðarbankainnstæða nr. 121	kr. 157 012.63
Vextir:	
A. Af Búnaðarbankainnstæðu	— 11 036.62

 Kr. 168 049.25
G j ö l d :

Styrkir:

A. Til Hallormsstaðaskóla (húsmæðraskóla)	kr. 1 000.00
B. Til Ræktunarsambands Austurlands	— 1 200.00

 kr. 2 200.00

Sjóður til næsta árs:

A. Búnaðarbankainnstæða nr. 121	— 165 849.25
---------------------------------------	--------------

 Kr. 168 049.25
Félagsmálaráðuneytið, 29. september 1969.

Hjálmar Vilhjálmsson.

Gunnlaugur Þórðarson.

REIKNINGUR

yfir tekjur og gjöld Minningarsjóðs Jóhanns Jóhannessonar
og Sigurbjargar Guðnadóttur árið 1968

T e k j u r :

Sjóður í ársbyrjun:

A. Söfnunarsjóðsinnstæða nr. 385	kr. 2 130 336.94	
B. Útvegsbankainnstæða nr. 9253	— 750 374.37	
C. Sérskuldabréf Silla og Valda	— 140 400.00	
D. Sérskuldabréf Siglufjarðar kaupst.	— 17 000.00	
E. B.S.F.R. og B.S.S.R.	— 15 000.00	
F. B.S.F.R. vegna Ólafs Helgasonar	— 26 432.32	
G. B.S.F.P. vegna Kjartans Júlíussonar	— 35 000.00	
		kr. 3 114 544.13

Vextir:

B. Af Útvegsbankainnstæðu	— 54 156.00	
B. Útvegsbankainnstæða 9253	— 750 374.37	
C. Af sérskuldabréfi Silla og Valda	— 7 020.00	
D. Af sérskuldabréfi Siglufjarðar kaupst.	— 680.00	
E. Af B.S.F.R. og B.S.S.R.	— 950.00	
F. Af B.S.F.R. vegna Ólafs Helgasonar	— 1 850.25	
G. Af B.S.F.P. vegna Kjartans Júlíussonar	— 2 450.00	
		— 269 488.26

Kr. 3 384 032.39

G j ö l d :

Sjóður til næsta árs:

A. Söfnunarsjóðsinnstæða nr. 385	kr. 2 332 718.95	
B. Útvegsbankainnstæða nr. 9253	— 858 303.03	
C. Sérskuldabréf Silla og Valda	— 114 800.00	
D. Sérskuldabréf Siglufjarðar kaupst.	— 10 000.00	
D. Sérskuldabréf B.S.F.R. og B.S.S.R.	— 10 000.00	
F. Sérskuldabréf B.S.F.R. vegna Ólafs Helgasonar	— 18 210.41	
G. Sérskuldabréf B.S.F.P. vegna Kjartans Júlíuss.	— 30 000.00	
		kr. 3 384 032.39

Kr. 3 384 032.39

Félagsmálaráðuneytið, 9. maí 1969.

Hjálmar Vilhjálmsson.

Gunnlaugur Þórðarson.

REIKNINGUR

yfir tekjur og gjöld Styrktarsjóðs W. Fischers fyrir árið 1968

Tekjur:

Sjóður í ársbyrjun:

A. Innritunarskírteini, dags. 28. maí 1889, litra A Fol.

373 kr. 20 000.00

B. Söfnunarsjóðsinnstæða nr. 712 — 40 374.20

C. Búnaðarbankainnstæða nr. 123 — 45 026.71

kr. 105 400.71

Vextir:

A. Af innritunarskírteini kr. 8 211.70

B. Af söfnunarsjóðsinnstæðu — 3 835.55

C. Af Búnaðarbankainnstæðu — 3 100.83

— 15 148.08

Kr. 120 548.79**Gjöld:**

Styrkir kr. 7 500.00

Kostnaður — 345.00

Sjóður til næsta árs:

A. Innritunarskírteini, dags. 28. maí 1889, litra A.

Fol. 373 kr. 20 000.00

B. Söfnunarsjóðsinnstæða nr. 712 kr. 20 000.00

C. Búnaðarbankainnstæða nr. 123 — 51 945.04

— 112 703.79

Kr. 120 548.79*Félagsmálaráðuneytið, 2. maí 1969.***Hjálmar Vilhjálmsson.**

Gunnlaugur Þórðarson.

Nr. 350.

25. nóvember 1969.

AUGLÝSINGum að ákvæðum 1. mgr. 28. gr. laga um vörumerki, nr. 47 2. maí 1968,
skuli ekki beitt gagnvart þegnum tiltekinna ríkja.

Samkvæmt heimild í 2. mgr. 28. gr. laga um vörumerki, nr. 47 2. maí 1968, hefur ráðuneytið ákveðið, að fengnum yfirlýsingum um gagnkvæma réttarvernd, að ákvæðum 1. mgr. 28. gr. nefndra laga, varðandi skyldu erlendra aðila, sem sækja um að skrásetja vörumerki hér á landi, til að leggja fram vottorð um samsvarandi skrásetningu í heimalandi sínu, skuli ekki beitt gagnvart þegnum Bandaríkja Ameríku, Írlands, Noregs, Sviss eða Sambandslýðveldisins Þýskalands.

*Iðnaðarmálaráðuneytið, 25. nóvember 1969.***Jóhann Hafstein.**

Brynjólfur Ingólfsson.

AUGLÝSING

frá vörumerkjaskrárritara, Reykjavík.

I. Vörumerki skrásett árið 1969.

Skrás. 1969, nr. 1: Tilkynt 27. júní 1968, kl. 17.00 af Kiwanis International, menningarmál, 101 East Erie Street, Chicago, Illinois, Bandaríkjunum, og skrásett 22. janúar 1969.

Hringlaga mynd. Innst í hringnum er bókstafurinn K, en við útjaðra að ofan er orðið KIWANIS, en að neðan orðið INTERNATIONAL:



Samkvæmt tilkynningu 16. júní 1953 er merkið skrásett í Washington D. C. 7. ágúst 1956 í 100. flokki (int. fl. 41), fyrir starfsemi og tilgang, sem fólgin er í því að stuðla að félagslegum áformum, velferðarmálum barna og unglunga, þeirra, er ekki fullra réttinda njóta; að skapa siðgæði hjá einstaklingum og í borgaralegu samfélagi; að vinna að umbótum á aðstöðu og áformum um uppfræðslu, heilbrigði og hressingu fyrir börn, nemendur og félagsmenn; að efla ættjarðarást, þjóðlega og alþjóðlega góðvild og bættu hagi í viðskiptum, félagsmálum og störfum; að bæta samfélagsháttu; og að styrkja tilgang félagsins og hugsjónir í menningar- og félagsmálum.

Skrás. 1969, nr. 2: Tilkynt 23. nóv. 1967, kl. 11.45 árdegis, af Osram-Fabrikken Aksjeselskap, iðjurekstur og verzlun, Drammensvejen 35, Oslo, Noregi, og skrásett 22. janúar 1969.

Orðið: N E L E X

Samkvæmt tilkynningu 3. janúar 1968 var merkið skrásett í Oslo 12. júlí 1968 í 11. flokki fyrir tæki og útbúnað til lýsingar, rafmagnslampa og ljósrör.

Skrás. 1969, nr. 3: Tilkynt 20. nóvember 1968, kl. 15.00, af Melitta-Werke Bentz & Sohn, iðjurekstur og verzlun, 495 Minden (Westf.), Þýzkalandi, og skrásett 22. janúar 1969.

Orðið: Melitta skráð sérstakri stafagerð.



REF

Samkvæmt tilkynningu 5. maí 1964 var merkið skrásett í München 30. marz 1966 í alþj.fl. 7, 11, 16, 17, 21 og 30 fyrir smurbrauðspappír, plastpokarúllur, poka til þess að innihalda fersku, alls konar poka, sorpilát, eldhúsdúk, hreingerningaklúta, pressuklúta, rakblaða- og afförðunarklúta, bolla- og diskapurrkur, dropamottur (undir könnur), borðmottur, bjórglasamottur, diska til þess að nota einu sinni, safasíunarpappír, mjólkursíunarvatt, kaffilögunarpoka og filt.

Skrás. 1969, nr. 4: Tilkynnt 9. ágúst 1967, kl. 13.30, af Daimler-Benz Aktiengesellschaft, iðjurekstur, Mercedesstrasse 136, Stuttgart-Untertürkheim, Þýzkalandi, og skrásett 22. janúar 1969.

Orðið: U N I M O G

Samkvæmt tilkynningu 13. nóvember 1950 var merkið skrásett í München 5. ágúst 1952 í alþj.fl. 1—34. fyrir kemískar og lyfjafraeðilegar blöndur og efni, plástra, efni til sáraumbúða, sáralín, höfuðfatnað, hatta, rykhettur, eyrnaskjól, hlífðarspeldi, gerviblóm, skófatnað, legghlífar, skó- og stígvélaleista, sóla, fótapoka, fótatöskur, stígvélatré, stígvél; sokkavörur, prjónavörur; fatnað, úlpur, vestí, frakka og kápur, gúmkápur, pelsfatnað, leðurfatnað, brjóstverjur, flibba, hanzka, rykverjur, hnjáverjur, pilsverjur; lýsingar-, upphitunar-, suðu-, kæli-, þurrk- og lofthreinsunartæki og áhöld, vatns- og gufuhringrásartæki, þétta, vasaljós, luktir fyrir bíla, lagarfarartæki og reiðhjól, geislunarlampa og lækningalampa, kastljós, acetylentæki, vatnsleiðslu- bað- og salernisvirki, hitaflöskur, baðkór, vatnssalerni, rörbrunna, tæki og áhöld til logsuðu og logskurðar, vélar til logsuðu, herzlu-, glóðar- og innsetningarofna, lakkofna, hitunarofna til tæknilegra nota og hluta þeirra;burstavörur, pensla, kópieringarpensla, svampa, fægiefni, stálsþæni; kemískar vörur til iðnaðar, eld-slökkviefni, herði-, lóðningar- og logsuðuefni, efni til endurvinnslu stáls í formi dufts, fljóttandi eða í föstu formi, hráefni úr steinaríkinu; þéttiefni og þakkingar, kitti, hitavarnar- og einangrunarefni; vörur úr asbesti, svo sem: þéttiefni, hemla-borða, asbestklæddar leiðslur; óunna og hálfunna óeðla málma, járn og stál, eir, messing, bronz, zink, tin, blý, nikkell, nýsilfur og ál í klumpum, blokkum, plötum, rorum, stöngum, pinnum; bandajárn og bárujárn; legumálm, zinkduft, blýmysnu, stálsþæni, stanniól („silfurpappír“) kvikasilfur, bronzduft, látún, lóðningarmálm, antimon, magnesíum, palladínum, wismút, wolfram; messing, látún, tambak, slaglóð í stöngum, skálformum, plötum, blokkum, teningum, þynnum; suðuvír, suðustangir; verkfærakassa, verkfæri; skrúfjárn; skrúflykla, þrýstiloftsvirkjunarverkfæri, hamra, tengur, meitla, þjalir, fræsa, sagir, stanza, ali, sökknálar, hnífa, sigðir, sleggjur, sláttuhnífa, slag- og stunguvopn, útsköfunarhnífa og skæri; hnífasmíðavörur; nálar, öngla; gljábrenndar og tinhúðaðar vörur, smájárnvörur, lásasmíði og járnsmíðavörur, lása, skrúfur, rær, splitti, keðjur, kúlulegur, vagnmálmleggingar, innstígsjárn, stígpynnur, víravörur, pjáturvörur, pjáturtrektir, síurtrektir, akkeri,

stálkúlar, ljóskershaldara, sambandsskrúfur, járnbrautarteina, járnbrautarbita úr járni og viði, speldi; súlur, bita, ljóastíkur, hillur, handriðastoðir, stígluta, hegrasúlur úr járni; ristarteina, klukkur, skauta, krækjur og lykkjur, peningaskápa og veggskápa, sáraumbúðakassa, sparibauka úr málni, flöskuhettur, málmskápa, vinkilkróka, vélunna eða handunna formaða málmhluti, valsaða og steypa hluti í mannvirki, vélsteypu; farartæki til notkunar á láði, legi og í lofti, bifreiðar, reiðhjól, vélhjól, vélsleða, teinaléttivagna, vélreiðar, eimreiðar, vörubifreiðar, vatnsúðunarvagna með og án sópunartækja, vélknúna almenningsvagna, sorpvagna, sjúkragvagna, líkvagna, saurvagna, togvélar og dráttarvélar ásamt hluta og fylgihluta hinna ýmsu tegunda farartækja, svo sem: stefnuvísa, rúðupurrkur, aurhlifur, hlifur til varnar roki og blindu, högghlifur, steinhlifðargrindur, fótafjalir, bögglaþera, hljóðdeyfa, handstengur, fótstengur, stýrisstengur, keðjuspenna, diskahjól, öxullegur, loftdælur, einkennisplötur, ræsa, mælatöflur eða -borð, ljósavélar, stafnrör, skipskrúfur, skiptidrif, mismunadrif, diskadrif, afturábakdrif, kúplingar, hemla, drifhluta, stýrishluta, stýrishjól, hjólsæti, fjaðrir, hjólnafir, hlaupahjól, fjaðrandi hjól, felgur, hjólteina, gúmbarða, loftþrýstiteki, loftslöngur, járnhjólbarða, vagngrindur, vagnkassa, yfirbyggingar, hlifðarkassa, rykhlifur, rykverjur, fótastig, brekkustoðir, reiðhjólstoðir, bátabönd, loftskráfur, loftbelgjaefni, stýristæki, tæki til áfyllingar loftbelgja, tæki til að ræsa með, útbúnað til að ræsa með, fallhlifur; blaðmálma; leður, loðskinnavörur; lökk, fernisolíur, leðursteiningarefni, gúmlím, vatnspéttiefni fyrir pappír, pappa, vefnað, leður, við; leðurfeiti, garn, kaðlavörur, net, vírstrengi, kaðla, vefjartrefjar, vatt, hamp, bólsturefni, hampdúk, umbúðaeefni, sægras, netutrefjar, sængurfiður; bjór, portvín, engiferöl; vín, ávaxtavín, brennd vín, líkjöra, púnskjarna, romm, koníak, ávaxtaeter, spritt, bittera; áfengislaust maltvín, goddrykki; platinuvir, platinufrauð, platinuþynnur, góðmálma, gull-, silfur- og platinuvörur, leonsvirki, ósvikna og gerviskartgrip; nikkell- og álvörur, svo sem: vélarhús, drifhús, einstaka hluti í yfirbyggingar, kæla, hemlabullur, hemlakjálka, kastljóshús, bullustangir og aðra vélarhluta, yfirbyggingar, vörur úr nýsilfri, brittania og líkum málmblöndum; gúm, hrágúm, strokgúm, gervigúmeffni ásamt vörum úr gúmi og gervigúmeffnum til tæknilegra nota; ferðaáhöld; fljótanda og föst brennslueffni til lýsingar og fyrir vélar, benzol, steinolíu, nafta, naftalín, mazut, brennsluspritt, afleiðslueffni benzíns, steinolíu og vínanda; tæknilegar olíur og feiti, smurningseffni, benzín; kerti, næturljós; vörur úr beini, korki, horni, skjaldbökuskel, fiskabeini, filabeini, ambroid, perluskel, raf, marfrauð, vörur úr gervihorni, korkmyndir, blævængi, hanzkakassa, körfur, vörur úr viði, svo sem: stifti, skóft, stafi, kistur, hettur, hylki, þynnur, plötur, hólka; formþrýsta hluti úr trúningi og líkum efnum, rennismíða-, útskurðar- og fléttivörur, myndaramma; lækisfræðileg, heilsufræðileg, björgunar- og eldslökkvitæki, -áhöld og -útbúnað, sáraumbúðir, sótthreinsunarvagna, björgunarvagna, korkvesti, bjarghringi, slökkvifarartæki, slönguvagna, slökkvidælur, eld-, garð- og gasvarnarsprautur, hlifðargleraugu, hlifðargrímur, reykhjálma, köfunartæki, handlækningatæki, -áhöld og -útbúnað, eðlisfræðileg, efnafræðileg, ljósfraðileg, landmælingafræðileg, siglingafræðileg, rafmagns, mats-, merkja- og stjórnunartæki og -áhöld, mælitæki, ljósmyndunartæki, -áhöld og útbúnað, útvarpsenditæki, útvarpsviðtæki, kíkja, leikhúskíkja, geyma fyrir samanþjappaða vökva og sprengiloftstegundir, kveikitæki, kveikirafhlöður, þétta, rafgeyma, kveikikerti, kveikisnerla, háspennukefli, spana, segla, rafsegla, volt- og ampermæla, rafala, merkjaljós, merkjahorn, merkjaflautur, rafmagnshorn, kornettur (hljóðpípur), kílómetramæla, hækkunarmæla, mælitæki, gufuþrýstingsmæla, þéttleikamæla, innanmál, skíðmál, málmstokka, vogir, heilsufræðilegar loftsiur, orkuvélar, gasvélar, sprengivélar, brunavélar, það er: disilvélar, olíuvélar; vegvéleiðar, eimvélar, gufukatlar, heittloftsvélar, vindvélar, fjaðurafsvélar, vélar sem vinna sjálfvirkt, vélknúna plóga, og vélahluta og fylgihluti, það er:

vélaundirstöðuramma, vélahús, strokka, kólfa, stýrihluta, temprunarstengur, handstengur, fótstengur, stýrisstengur, ýtistengur, öxla, ása, hjámiðjur, kambhjól, tannhjól, tannkranza, ventla, krana, speldi, lok, blöndunga, úðara, sprautulokastúta; flot-hylki, flotstilli-, tengi-, ræsi- og smurningsáhöld, miðsett oliusmurningstæki, oliu-glös, smurningskoppa, vatnsgeyma, benzingeyma, býflugnabúskæla, sogkæla, oliu-ryks- og loftsiur, landbúnaðarvélar, sprengihreyfla og dráttarvélar í tengslum við jarðvinnsluvélar og aðrar landbúnaðarvélar, griphjól og gríparar á mótörplóga, sáningarvélar, breiðsáningarvélar, vélar til að gera holur fyrir kartöfluþlöntur, kartöfluniðursetningarvélar, vélar til að hylja kartöflur með, kartöfluþpökuvélar, sláttuvélar, sjálfraðara, sjálfbindara, djúppjarðvegslosara, tætiplóga, tætara, jarðvegsfræsara, herfi, diskaherfi af öllum gerðum, arfahrifur, akurvalsara, þjappara, heysnúningsvélar, rófuþpökuvélar, mykjudreifara, skilvindur, kvarnir, söxun- arvélar, hálmskera, hálmpressur, málmslöngur, gúmslöngur, gripahúss-, garð- og landbúnaðartæki, hey- og mykjukvíslar, gljábrennd, tinhúðuð, slípuð suðu- og heimilistæki úr járn, eir, messing, nikkell, argentan eða áli, kaffibakka, öskubakka, heimilis- og eldhússáhöld, kaffikvarnir, kaffivélar, hrærisiur, þvottavélar, strauvélar, tauvindur; hegri, taliur, rafknúnar og loftknúnar lyftivélar, leðjugröfur, staurhnyðjur, lyftivindur, ferðasmiðjur, logsuðu- og logskurðaráhöld, og hluti þeirra, sam- byggð logsuðu- og logskurðaráhöld, lóðbolta, hnoðlogskurðartæki, logsuðuloka- stútar, logskurðarlokastútar, logskurðarmunnstykki, logsuðumunnstykki; húsgögn, skjalagrindur, skjalaskápa, skjalasafnsskápa, eyðublaðaskápa, skrifstofustóla, skrif- stofuskápa, kópíeringarborð, kópíeringarskápa, minnisblaða-, síma- og lespúlt, hillur, fylgiskjalaskápa, skápa, skrifpúlt, skrifborð, skólabeppi, skólaskápa, teikniskápa, spjaldskrárskápa, rúm, líkkistur, spegla, bólsturvörur, allt til veggfóðursvinnu, hljóð- færi, hluti þeirra og strengi; súrsað grænmeti, ávaxtamauk, kjötseyði, ávaxtasafa; kumis, kefir, yoghurt; sósur, pressuger; maltseyði; pappírs- og pappavörur, pappírs- blokkir, umslög, verzlunarbækur, viðskiptareikningsbækur, kolpappír, minnisbæk- ur, kópíeringarpappír fyrir kópíeringarvélar, spjaldskrárspjöld, riddara á spjald- skrárspjöld, innsiglismerki, spil, veggfóður; ljósmyndunar- og prentsmiðjuvörur, skilti, letur, listmuni; vörur úr postulíni, leir, gleri, glimmer, postulínseinangrara, terrakottamuni, líkneskjuglingur, leirflögur, leirskreytivörur, glertiólamyndir, gler- þristrendinga, glerung, leirpípur; kögurvörur, borða, leggingavörur, tölur, knippl- inga, útsaum, hengi, útsaumaðar ábreiður; ístöð, hnakka, töskur, seðlaveski, byssu- hylki, skotfæratöskur, reimagerðar-, söðlasmiða-, töskusmiða- og leðurvörur; skrif-, teikni-, málara- og myndmótunarvörur, skrifstofutæki, vætara, merkimiða, blýanta, blýantsþjalir, blýantshaldara, bréfaressur, bréfaörfur, pappírshnífa, bréfamöppur, bókastoðir, litakrít, umslagakassar, skjalaföskur, heftivélar, litblýanta, pennahaldara, pennastokka, eyðublaðamöppur, eyðublaðakassa, gúmlímsáburðartæki, gúmlímsglös, kópíeringarvélar, -tæki, -kassa, -pressur og möppur, reglustikur, gatara, götunarvélar, málalalíti, skjala- og bréfamöppur úr karton, pappírsskrín og -skera, skráarspjöld, -blöð og -hefti, teiknistikur, -áhöld og bólur, fyrirmyndir, hraðheftara, rit-penna, -möppur, -vélar og töflur, skólatöflur, gúm-, merkja- og stálmplar, stimpivélar, blek, blekbyttur, blekeyða, þurrköppur, túss, tússbyttur, hornamat, fjölrítunartæki og -vélar, vinklar, talnabretti, hringmát, talningavélar, skrifstofuvélar hand- og raf- knúnar, svo sem: samlagningar-, utanáskriftar-, umslagslokunar-, bókhalds-, burðar- gjalds- og heftivélar, heftitæki, heftitengur; reiknivélar, skráningarvélar, heftinálar, málverkastriga, innsiglislökk, límoblátur, litaborð, málningarborð, veggjöflur, stein- prentunarkrít; fallbyssur, handbyssur, skotfæri; smergil, bón, saumavax, bletta- hreinsiefni, ryðvarnarefni, fágunar- og fægiefni, slípiefni; ísaxir, leikföng, spil, brúð- ur, rugguhestar, brúðuleikhús, fimleikaáhöld, grasvallaleiktæki, vatnaíþróttaáhöld; sprengiefni, eldspýtur, hvellhettur, tundurþráð, kveikiþráð, flugelda, skotfæri, hvell-

merki; múrsteina, klæðningarmúrsteina, tiglasteinsflögur, steinprentunarsteina, myllusteina, slípisteina, sement, tjöru, asfalt, bik, reyrvefnað, mómylsnu, gifs, þakpappa, gervisteinsvörur til bygginga, byggingarefni, gifsrósir, viðarrotvarnarefni; teppi, mottur, linoleum, vaxdúk, ábreiður, fána, hengi, tjöld, segl, poka, hálfþök, sólþök; úr, úrahaldara, úrahluta; vefnaðarefni, flóka, ullarflóka, hárflóka.

Skrásetning vörumerkisins var síðast endurnýjuð 13. nóv. 1960.

Skrás. 1969, nr. 5: Tilkynt 9. ágúst 1967, kl. 13.30, af sama, og skrásett 22. janúar 1969.

Orðin: M E R C E D E S - B E N Z

Samkvæmt tilkynningu 25. apríl 1925 er merkið skrásett í Berlín 7. október 1927 í alþj.fl. 1—14, 16—22, 24—28 og 34, fyrir: kemisk efni og afurðir, plástra, sárabindi, sáraumbúðakassa; höfuðföt, eyrnaskjól, hlífðarspeldi, gerviblóm, grimur; fótþoka, fótahlífar, fótaverma, sokkavörur; flikur, hanzka, rykhlífar, pilshlífar, hnjáverjur; lýsingar-, hitunar-, suðu-, kæli-, þurrk- og lofiræstingartæki og -áhöld, vatnsleiðslu- og salernisvirki, rörbrunna, logsuðu- og logskurðartæki og hluta þeirra, sambyggð logsuðu- og logskurðartæki og hluta þeirra, lóðbolta, hnoðlogskurðartæki, tæki og útbúnað fyrir logsuðuvirki og logskurðarvirki, vélar til logsuðu og logskurðar, herzlu-, glóðar og innsetningarofna, gljábrennsluofna og alla ofna til tæknilegra nota og hluta þeirra; kópíeringarpensla, pensla (að undanteknum listmálarapenslum); kemiskar vörur til iðnaðar, eldslökkviefni, herzlu-, lóðningar- og logsuðuefni, hráefni úr steinaríkinu, stálendurframleiðsluefni í formi dufts, fljótandi eða í föstu formi; þétti- og þakningaefni, hitavarnar- og einangrunarefni, asbestvörur, kitti og þéttiefni af öllum gerðum; óunna og hálfunna óeðla málma, járn og stál, eir, messing, bronz, zínk, tin, blý, nikkell, nýsilfur og ál í klumpum, blokkum, plötum, hólkum, stöngum, þynnum, handajárn og bárujárn, legumálm, zínkduft, blýmylsnu, stanniól („silfurpappír“), kvikasilfur, gullmálm, antimon, magnesíum, apalladium, wismut, wolfram, argentan í stöngum, skálum, plötum, blokkum og þynnum, blöndur svo sem messing, látún, tambak í slíku formi; verkfæri, hnífasmíðavörur, ljái, sigðir, hey- og mykjukvislar, sleggjur, sláttuhnífa; glerjaðar og tinhúðaðar vörur; smájárnvörur, lásasmíða- og járnsmíðavörur, málmleggjar, vírefni, þjaturvörur, akkeri, keðjur, stálkúlur, speldi, súlur, bita, ljósastíkur, hillur, handriðastoðir, stigahluta, hegrasúlur, ristarteina, klukkur, skauta, krækjur og lykkjur, veggskápa (að undanteknum peningaskápum), flöskuhettur, ferðasmíðjur, vélunna formhluta, valsaða og steypa hluta mannvirkja, vélsteypu: farartæki til notkunar á láði, legi og í lofti, bifreiðar, reiðhjól, vörur tilheyrandi bifreiðum og reiðhjólum, hluti til farartækja, vél-sleða, vagngrindur, vélhjól, hluta þeirra og annað er þeim tilheyrir, teinaléttivagna og hluta til þeirra, vélreiðar, eimreiðar, dráttartæki, dráttarvagna, vöruvagna, vatnsúðunarvagna, með og án sópunarvélar, loftdælur, vélknúna leiðarvagna ásamt hlutum og fylgihlutum hinna ýmsu vörutegunda, fallhlífar, dreka, áfyllingarútbúnaði loftbelgja, hátábönd; blaðmálma; leður; lökk, fernisoliur, leðursteiningarefni, límgúm, vatnsþéttiefni; kaðalvörur, net, vírstrengi; vefjartrefjar, bólsturefni, umbúðaefni, sængurfiður (-fjaðrir); platinuvír, platinufrauð, platinuþynnur, góðmálma: gull, silfur- og platinuvörur, vörur úr leonsvirki (víravefnaður); gúm, kátsjúk (hrágúm), vörur úr harðgúmi eða mjúku gúmi; ferðaáhöld (að undanskildum ferðarítvélum); brennsluefni, benzol, steinolíu, nafta, naftalín, masut (ketilbrennsluefni), benzínafleiðsluefni, steinolíuafleiðsluefni, brennsluspritt og afleiðsluefni vínanda: tæknioliur og -feiti, smurefni, benzín; kerti, næturljós; vörur úr viði, beini, korki, horni, skjaldböskuskel, fiskabeini, filabeini, perluskel, rafi, rauðrafi, merskúmi (marfrouði) trúningi og líkum efnum, rennismíða-, útskurðar- og tágafléttivörur, mynda-

ramma, vörur úr gervihorni, korkmyndir, blævængi; læknis-, heilbrigðis-, björgunar- og eldvarnartæki, -áhöld og -tæki, sáraumbúðir, sóttthreinsunarvagna, björgunarvagna, korkvesti, bjarghringi, slökkvifarartæki, slönguvagna, slökkvidælur, sprautur, slökkvitæki og -áhöld; eðlisfræðileg, efnafræðileg, ljósfræðileg, landmælingafræðileg, siglingafræðileg, raftæknileg merkja- og mælingatæki (að undanskildum gorma- og desimalvogum), -tæki og -áhöld, mæli-tæki, útvarpssendi- og viðtökutæki, rafkveikitæki og hluta til þeirra, rafala, kíkjja, leikhúskíkjja, hlífðargleraugu, geyma fyrir samanþrýsta vökva og sprengiloftstegundir; orkuhreyfla, gashreyfla, sprengihreyfla, brennsluhreyfla (dieselhreyfla, olíuhreyfla), vegvélreiðar, vegeimreiðar, gufuvélar, gufukatla, heittloftshreyfla, vindhreyfla, fjaðurafshreyfla, vélþjöppur, ásamt hluta og fylgihluta nefndra vörutegunda, dælur og hluta þeirra, landbúnaðarvélar og hluta þeirra, brennsluhreyfla í tengslum við jarðvinnsluvélar og aðrar landbúnaðarvélar, hluta þeirra og fylgihluta, slöngur, sjálfvirk tæki, tæki í gripahús, garðræktar- og landbúnaðartæki, hegra, flöskuvindur, leðjudælur, fallhamra, vindur; bólstur, sessur, kistur; veggfóður; merkiskildi á skúffur, dagatöl, spil; leir og leirvörur; kögur- og horðæfni, leggíngar, knipplinga og útsaum, forhengi; söðlasníða, reimagerðar-, töskugerðar- og leðurvörur; steinprentunarkrít; smergla, bón, tvinnavax, slíniefni; fimleika- og íþróttááhöld, eldspýtur, kveikivörur, flugeldaefni, hvellmerki; brýnslusteina, myllusteina, reyrvefnað, þakpappa; hlífðarþök, sólþök, tjöld, linoleum, vaxdúk; úr, úragrindur, hluta úr úrum (að undanskildum gangverkum í vopn og skrifstofuklukkur); vefnaðarefni, ullarflóka, hárflóka.

Skrásetning vörumerkisins var síðast endurnýjuð 25. apríl 1965.

Skrás. 1969, nr. 6: Tilkynnt 9. ágúst 1967, kl. 13.30, af sama, og skrásett 22. janúar 1969.

Þríhyrnd stjarna í hringfleti.

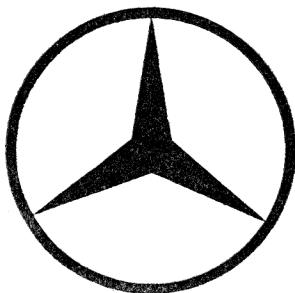

Samkvæmt tilkynningu 25. júlí 1942 var merkið skrásett í München 2. desember 1955 í 42. fl. fyrir sáraumbúðakassa með meðulum í; höfuðfatnað, eyrnaskjól, skjólhattur, gerviblóm, grimur, skófátnað, skóleista, stígvélaleista, fótapoka, sokkavörur, fótahlýjara, þrjónavörur; fatnað, hanzka, rykverjur, pilsverjur, hnjáverjur, að undanteknum þrjónavörum gerðum úr ullarbandi; tæki til lýsingar, upphitunar, suðu, þurrkunar og lofthreinsunar og því lík áhöld, vatnsleiðslu-, bað- og salernisvirki, rörbrunna, logsuðu- og logskurðartæki og hluta þeirra; sambyggð logsuðu- og logskurðartæki og hluta þeirra, lóðbolta, hnoðhaussskurðartæki, tæki og útbúnað fyrir logsuðu- og logskurðarvirki, vélar til logsuðu og logskurðar; herði-, glóðar- og innsetningarofna; lakkofna, ofna til tæknilegra nota og hluta þeirra; burstavörur, pensla, svampa, fægiefni, stálsþæni; kemisk efni til iðnaðar, eldsökkviefni, herði-, lóðningar- og logsuðuefni, efni til endurvinnslu stáls; þétti- og þakkingaefni; hitavarnar- og einangrunarefni, asbestvörur, svo sem þétti, hemlaborða, hitaeinangranir,

asbesthólka dregna utan um málmleiðslur, leiðslur; unna og hálfunna óeðla málma, járn og stál, eir, messing, bronz, zínk, tin, blý, nikkell, nýsilfur og ál í klumpum, blokkum, plötum, hólkum, stöngum, þynnum, bandajárn og bárujárn, legumálm, zínksag, blýmylsnu, stanniól, kvikasilfur, yellowmetal, antimon, magnesium, palladium, wismut, wolfram, messing, látún, tabak í stöngum, skálformum, plötum, blokkum, þynnum; verkfæri, hnífasmíðavörur, nálar; gljábrenndar og tinhúðaðar vörur, smájárnvörur, lásasmíða-, járnsmíðavörur, lása, málmengingar, vírvörur, þjaturvörur, akkeri, keðjur, stálkúlur, speldi, súlur, bita, ljósastíkur, hillur, handriðastoðir, stigahluta, hegrasúlur, ristarteina, klukkur, skauta, krækjur og lykkjur, peningaskápa og veggskápa, sparibyssur, flöskuhettur, ferðasmiðjur, vélunna formmálmhluta, valsaða og steypa mannvirkjahluta, vélsteypa; láðs- og lofts, og lagarfarartæki, bifreiðar, reiðhjól, allt tilheyrandi bifreiðum og reiðhjólum, svo sem: stefnumerki, rúðupurrkur, aurlífur, tæki til varnar vindi og blindunar, högghlífur, steinhlífðargrindur, fótafjalir, bögglaþera, hljóðdeyfa; hluta farartækja, vélsleða, vagngrindur, -boli, vélhjól og hluta þeirra, teinaléttivagna og hluta þeirra, vélreiðar, eimreiðar, dráttarvagna, dráttarbíla, vörubíla, vatnsúðunarvagna með og án sópvéla, loftdælur, vél-almenningsvagna, sorpbíla ásamt hlutum þeirra og fylgihlutum, svo sem högghlífur, einkennisplötur, stefnuvísa, þurrkur, ræsa, mælaborð, mælitæki, ljósavélar, kastljós, fallhlífur, dreka, bátareimar; leður, loðskinnavörur; fernisolíur, lökk, rakavarnar-efni fyrir við eða leður; kaðlaravörur, net, virkaðla, vefjatrefjar, bólsturefni, umbúðafni, rúmfjaðrir; nikkell- og álvörur, svo sem vélarhús, drifhús, einstaka hluta vagngrinda og -húsa, kæla, hemlastrokka, hemlaskó, kastljósa, bullur og aðra vélarhluta, mælitæki, vagngrindur; vörur úr nýsilfri, britannia og líkum málmblöndum; gúm, gervigúmefti og vörur úr þeim til tæknilegra nota; ferðaáhöld; benzól; steinolíu, nafta, naftalín, masút, brennsluspritt; tæknilegar olíur og feiti, smurnings-efni, benzín; kerti, næturljós; stifti, sköft, stafi, kistur, hylki, stokka, fyrirmyndir úr víði, vörur úr korki, beini, horni, skjaldbökuskel, fiskabeini, filabeini, perluskel, rafi, gulu rafi og marfrauði, þynnur, plötur, stafi, hólka, formpressaða hluti úr tréni og afleiðsluefni þess; rennismíða-, útskurðar- og fléttivörur, myndaramma, vörur úr gervihorni, korkmyndir, blævængi, hanzkakassa, saumakassa, körfur; lækisfræðileg, heilsufræðileg björgunar- og eldslökkvitæki, -útbúnað og -áhöld, sárumbúðir, sótt-hreinsunarvagna, sjúkrabíla, korkveski, bjarghringi, slökkviliðsfarartæki, slönguvagna, slökkvidælur, sprautur; eðlisfræðileg, efnafræðileg, ljósfræðileg, landmælingafræðileg, siglingafræðileg, rafmagns-, mats-, merkja- og stjórnnunartæki, áhöld og útbúnað, ljósmyndataeki, -áhöld og -útbúnað, mælitæki, útvarpsSENDITæki, útvarpsviðtæki, rafkveikjuútbúnað fyrir stökk- og strokklausu brennsluorkuhreyfla ásamt til notkunar við sprengingar, rafala, kíkja, leikhúskíkja, hlífðargleraugu, reiknivélar, verzlunarpeningakassa, geyma undir samanþjappaða vökva og sprengilofteggundir; orkuvélar, gashreyfla, sprengihreyfla, brunahrevfla (dísilhreyfla, oliuhreyfla), vegvéleiðar, gufukatla, heittloftshreyfla, vindhreyfla, fjaðurafshreyfla, þjappara, dælur og hluta þeirra, landbúnaðarvélar og hluta þeirra, brennsluorkuhreyfla í sambandi við jarðvinnsluvélar og aðrar landbúnaðarvélar, ásamt hluta þeirra; slöngur, heimilis- og eldhúsáhöld, krana, taliur; leðjugröfur, fallhamra, vindur; húsgögn, spegla, bólstur-efni, veggfóðurskreytingarefni; hljóðfæri, hluta þeirra og strengi; pappírs- og pappavörur, veggfóður; ljósmyndunar- og prentsmiðjuvörur, skilti, letur, listmuni; postulínsvörur, leirvörur, glervörur, vörur úr glimmer; kögur- og borðafni, leggengar, tölur, knipplinga, útsaum, hengi, útsaumaðar ábreiður; söðlasmiða, reimagerðar- og töskugerða- og leðurvörur; kritt til steinprentunar; skotvopn; blettahreinsunar-efni, fágunar- og fægiefni (nema fyrir leður); skot, skotfæri, hvellmerki; hverfi-steinna, brýni, bik, asfalt og tjöru, rotvarnarefni fyrir við; reyrvefnað, byggingar-efni, gervisteina; teppi, mottur, línóleum, vaxdúk, ábreiður, hengi, fána, tjöld, segl,

poka, hálfbök, úr, klukkur, hluta úra og klukkna, úra- og klukkuhaldara; vefnaðar-efni, þrjónað efni, flöka.

Skrás. 1969, nr. 7: Tilkynt 4. okt. 1966, kl. 11 árdegis, af Calgon Corporation, iðjurekstur, Pittsburgh, Philadelphia, Bandaríkjunum, og skrásett 22. janúar 1969. Innan ferhyrnds ramma er í efri reit mynd af fiski; í neðri reit orðin Freez-Gard.



Samkvæmt tilkynningu 6. júní 1966 var merkið skrásett í Washington D. C. 22. ágúst 1967 í 46. flokki fyrir fosfat til mannelis til notkunar við meðferð sjávarafurða og vatnafisks fyrir frystingu, til að hindra of mikið rakatap og tap uppleysanlegra næringarefna við þiðnun.

Samkvæmt forgangsréttarákvæðum Parísarsamþykktarinnar, um vernd eignaréttinda á sviði iðnaðar, nýtur merkið verndar hér á landi frá 6. júní 1966.

Skrás. 1969, nr. 8: Tilkynt 20. okt. 1967, kl. 15.00, af Merck & Co., Inc., iðjurekstur, 1. E. Lincoln Avenue, Rahway, New Jersey, Bandaríkjunum, og skrásett 22. janúar 1969.

Orðið: **I H I P R A Z O L E**

Samkvæmt tilkynningu 11. ágúst 1967 var merkið, skrásett í Washington D. C. 3. desember 1968 í 5. flokki fyrir dýralækningalyf, einkum við ormaveiki.

Skrás. 1969, nr. 9: Tilkynt 3. maí 1968, kl. 15.00, af Sinalco Aktiengesellschaft, iðjurekstur og verzlun, Bahnhofstrasse 3—4, Detmold, Þýskalandi, og skrásett 13. febrúar 1969.

Orðin: **S I N A L C O - C i t r o**

Samkvæmt tilkynningu 19. júní 1962 er merkið skrásett í München 10. des. 1963 í 32. flokki fyrir ölkelduvatn, óáfenga drykki, ávaxtasafa, ávaxtakjarna, ávaxtasíróp, kjarna til framleiðslu óáfengra drykkja, ávaxtahlauþ, ávaxtasafa, gosdrykki.

Skrás. 1969, nr. 10: Tilkynt 18. nóv. 1968, kl. 15.00, af Stauffer Chemical Company, iðjurekstur og verzlun, 229 Park Avenue, New York, N. Y., Bandaríkjunum, og skrásett 18. febrúar 1969.

Orðið:

AERO SAFE

Samkvæmt tilkynningu 7. ágúst var merkið skrásett í Washington D. C. 29. okt. 1968 í 1. flokki fyrir þrýstivökva til eldvarna fyrir flugvélar.

Skrás. 1969, nr. 11: Tilkynt 7. nóv. 1968, kl. 10.30 árdegis, af Maus & Pfeiffer, iðjurekstur, Griegstrasse 25, 7 Stuttgart-Botnang, Þýzkalandi, og skrásett 18. febr. 1969.

Orðið: PROGRESS þvert yfir stílfærða mynd af sól.



Samkvæmt tilkynningum 11. sept. 1953 og 20. apríl 1968 er merkið skrásett í München 9. nóv. 1953 og 1. júlí 1968 í 4., 23. og 14. flokki fyrir loftræsa, hárburrk-unartæki, ryksugur, bónvélar, blásara til handþurrkunar, áhöld til heimilishalds (að undanskildum niðursuðuglögum og öðrum niðursuðuáhöldum), eldhúsaðhöld (að undanskildum niðursuðuglögum og öðrum niðursuðuáhöldum), raf-kerdælur, rafmagns-klukkur með rafhlöðu- og veitukerfum.

Skrásetning vörumerkisins var síðast endurnýjuð 11. sept. 1963.

Skrás. 1969, nr. 12: Tilkynt 17. maí 1967, kl. 15.00, af Asahi Kasei Kabushiki Kaisha, iðjurekstur, 1/25 1-chome, Dojima-Hamadori, Kita-ku, Osaka, Japan, og skrásett 18. febr. 1969.

Orðið: P E W L O N

Samkvæmt tilkynningu 27. marz 1967 er merkið skrásett í Tokio 12. des. 1968 í 15., 16. og 17. flokki fyrir garn, þráð, vefnaðarvörur, þrjónavörur, ábreiður, glugga-tjöld og fatnað.

Skrás. 1969, nr. 13: Tilkynt 12. júlí 1968, kl. 11.30 árdegis, af Henkel & Cie G. m. b. H., iðjurekstur og verzlun, 4000 Düsseldorf 1, Þýzkalandi, og skrásett 22. febr. 1969.

Orðið:

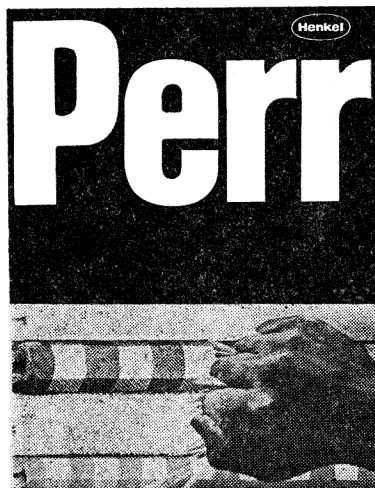

Samkvæmt tilkynningu 21. okt. 1967 er merkið skrásett í München 20. des. 1968 í 3. flokki fyrir þvotta- og hreinsiefni til heimilisnota.

Skrás. 1969, nr. 14: Tilkynnt 1. nóv. 1968, kl. 15.00, af Hugh Macgregor & Son Limited, iðjurekstur, 39 West Savile Terrace, Edinburgh 9, Skotlandi, og skrásett 22 febrúar 1969.

Orðið: R U S K O L I N E

Merkið er skrásett í London 22. apríl 1965 í 30. flokki fyrir kornvörur til að matbúa fisk og fiskrétti, rifjasteik, kjötrétti, nautakjöts-brauðkollur og því um líkt. Skrásetning vörumerkisins var síðast endurnýjuð 22. apríl 1961.

Skrás. 1969, nr. 15: Tilkynnt 1. nóv. 1968, kl. 15.00, af Cottage Rusks Limited, iðjurekstur, 39 West Savile Terrace, Edinburgh 9, Skotlandi, og skrásett 22. febrúar 1969.

Orðið: COTTAGE bogadregið, en undir því er mynd af húsi.

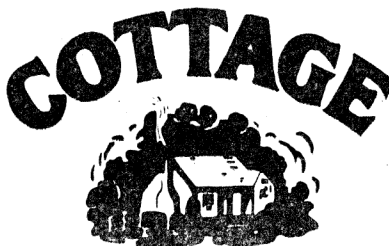

Merkið er skrásett í London 27. maí 1948 í 30. flokki fyrir tvíbökur og rasp á fisk og uppfyllingarefni og kryddefni; allt kryddefni.

Skrásetning vörumerkisins var síðast endurnýjuð 27. maí 1965.

Skrás. 1969, nr. 16: Tilkynnt 6. des. 1968, kl. 15.30, af Olympia Werke A.G., iðjurekstur og verzlun, 2940 Wilhelmshaven, Þýskalandi, og skrásett, 22. febrúar 1969.

Mynd af tveim samtengdum hálfkúlum.

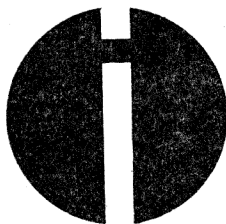

Merkið er skrásett í München 21. okt. 1968 í 16. flokki fyrir ritvélar, reiknivélar, rafeinda borðreiknivélar, skipulagningarvélar, sérstaklega rit- og reiknivélar, sem stjórnna má, og láta gefa frá sér merki, enn fremur stjórnþæki fyrir þær; bókhaldsvélar, svo og hluta og aukatæki til þeirra, gagnaúrvinnsluvélar og vélasamtæður úr þeim; hjálparvélar til gagnaúrvinnslu, sérstaklega innfærslu og útfærslutæki, enn fremur geymslutæki og hluta til þeirra; gagnaupptökutæki, gagnaumritunartæki, merkjapækkingar og merkjalesturstæki, tæki til að finna og leiðrétta villur;

prógramsstjórnartæki fyrir gagnaúrvinnsluvélar og borðreiknivélar, gagnaumritunarvélar og tæki, sorteringarvélar, tæki til að flytja að fylgiskjöl, hljóðritunar- og endurspilunartæki, sérstaklega tæki til að hljóðrita efni, sem lesið er fyrir, og áhöld þessu tilheyrandi, svo sem hljóðnema, höfuðheyrnartæki, fjarstýritengla, hljóðbera fyrir hljóðritunar- og endurspilunartæki, bleðslutæki, hljóðritunarmiðstöðvar til upptöku á efni, sem lesið er fyrir, fjarstýrt með aukasímlínu; simsvara, ljósritunartæki og einstaka hluta til þeirra; ljósritunarpappír, efni til framköllunar og festingar, pensla, fægítæki og önnur hreingerningartæki fyrir skrifstofuvélar, kolpappír, litabönd, tilskorin spjöld fyrir leiðréttingar, undirlegg, rykheittur og töskur fyrir skrifstofuvélar. (Vöruflokkar: 16, 1, 3, 7, 9, 21).

Samkvæmt forgangsréttarákvæðum Parísarsamþykktarinnar, um vernd eignaréttinda á sviði iðnaðar, nýtur vörumerkið verndar hér á landi frá 10. júlí 1968.

Skrás. 1969, nr. 17: Tilkynt 29. nóv. 1968, kl. 11.30 árdegis, af Mats Christopher Wibe Lund, ljósmyndaiðn, Hraunbæ 34, Reykjavík, og skrásett 22. febrúar 1969.

Orðin: ICELANDIC PHOTO & PRESS SERVICE skráð sérstöku letri.

ICELANDIC PHOTO & PRESS SERVICE

Merkið er skráð í 35. flokki fyrir notkun í auglýsingum og viðskiptagögnum.

Skrás. 1969, nr. 18: Tilkynt 30. des. 1968, kl. 15.00, af Alþýðubandalaginu, Laugavegi 11, Reykjavík, og skrásett 22. febrúar 1969.

Orðið: Ú t s ý n

Merkið er skrásett sem heiti á blaði, sem ætlað er til sölu. (16. fl.).

Skrás. 1969, nr. 19: Tilkynt 4. nóv. 1968, kl. 11.30 árdegis, af Norfarma A/S, iðjurekstur og verzlun, Sofies Gate 60, Oslo 1, Noregi, og skrásett 22. febrúar 1969.

Orðið: N O R F A R M A

Samkvæmt tilkynningu 3. ágúst 1967 var merkið skrásett í Oslo 2. febrúar 1968 í 1., 3., 5. og 42. flokki fyrir efnavörur til iðnaðar-, vísinda- eða ljósmyndunarnota og einnig til nota í landbúnaði, skógrækt og garðrækt; tilbúinn áburð og dýraáburð; slökkvitæki, efni til herzlu og kemiskar efnablöndur til lóðunar; efni til niðursuðu á matvælum; görfunarefni; bindiefni til iðnaðarnota; bleikingarefni og aðrar efnablöndur til fata- og dúkaþvottar, efnablöndur til hreingerninga, fægingar og blettahreinsunar ásamt slípiefnum; sápu; ilmvrör (parfumerivörur); loftnæmar (æteriskar) oliur, efnablöndur til andlitssnyrtingar, hárvatn; efnablöndur til tannhirðingar; efnablöndur til nota sem meðul, meðul handa dýrum og efnablöndur til hreinlætis; efnablöndur til nota við sérstakt mataræði fyrir börn og sjúklinga; plástra og efni til sáraumbúða (og annarra álíka umbúða), efni til tannfyllingar og til töku tannmóta; sóttahreinsunarefni; efnablöndur til útrýmingar illgresis, meindýra og óværu; jurtakynbætur, rannsóknir á sviði jurtaverndunar, garðrækt, garðyrkjuskólar, landbúnaður, leiga á landbúnaðarvélum, dýraeldi, dýraverndun, heilsuhæli, hjúkrun og starfsemi sjúkrahúsa, sjónglerjasérfræðinga, tannlækna, dýralækna og starfsemi þeirra, hnykkklækningar, sjúkraheimili, hjúkrunarheimili fyrir afturbata-

sjúklinga, berklavarnarstöðvar fyrir börn, sjúka og aldraða, dagheimili fyrir börn og barnaheimili, hvíldar- og hressingarhæli fyrir afturbatasjúklinga, elliheimili, forstaða og rekstur heimila, eftirlitstilsjón, tæknilegt eftirlit, efnafræðingar, rannsóknir á sviði fegrunarefna, sýkla og efnarannsóknarstofur, útreikningar á sviði jarðfræði, landmælingar, oliuleit, oliuprófanir, oliuborun og vatnsborun, brunnborun, fagleg og sérfræðileg ráðgjafarstarfsemi, rannsóknarstarfsemi og upplýsingastarfsemi, andleg starfsemi, teiknistofur, arkitektastörf, hibýlafræði, skruðgarðsarkitektar, teiknunar útivistarsvæða, lóðahönnun, byggðahönnun, önnur hönnun (nema efnahagsleg), náttúruverndaráróður, tæknileg sérfræði, verkfræðilegar kannanir og rannsóknir, almenn verkfræðistörf, verkfræði-tæknileg úrvinnslugögn (data), formgjafar (í iðnaði), flöskuátöppun, umbúðateikningar, blaðaúrklippur, ljósmyndir ásamt myndatextum, myndasmíði, starfsfræðsla og önnur ráðgjafarstarfsemi (þó ekki í sambandi við verzlun), starfsemi vélritunarstofu, prentsmiðjur, vinstúkur, sjálfsafgreiðsla, ölstofur, rekstur kaffi- og veitingahúsa, vistbúnaður (próvíant), baðherbergistæki, klósett, fornminjaverzlun, minjagripasala, hárhirðing, fegrunarstofur, snyrtivöruverzlun, nuddstofur, herbergisleiga, matsöluhús, gistiúsarekstur, rekstur ferðaskrifstofu (þöntun gistiherbergja), hjúskaparmiðlun, veizluþjónusta, leiga á tjaldstæðum, sýningar (á munum og varningi), veðurupplýsingar, starfsemi upplýsingastofu, einkaupplýsingar, lögfræðileg aðstoð, lögfræðileg sérkunnátta og önnur fagleg sérkunnátta svipaðs eðlis, þýðingarstörf, gæzlustörf (næturvarzla), dírkun á læsingum, ættfærsla og eftirgrennslun eftir týndu fólki, leynilögreglustörf, starfsemi útfararskrifstofu, líkbrennsla, leiga á borðlíni, ungbarnabúnaður, ungbarnafatnaður, leiga á rafmagnstækjum, dreifingartæki, sjálfsalar, hreinsun á geymslurými í risi, tuskusöfnun, tuskusala, brotájárnsala.

Skrás. 1969, nr. 20: Tilkynt 31. des. 1968, kl. 9.30 árdegis, af Faktor Company, umboðsskrifstofa, Hraunbæ 58, Reykjavík, og skrásett 22. febrúar 1969.

Stílfært F



Merkið er skrásett fyrir allar vörur og þjónustu (1.—42. fl.).

Skrás. 1969, nr. 21: Tilkynt 2. sept. 1968, kl. 10.30 árdegis, af Fritz Lehment G. m. b. H., Spirituosenwerk, iðjurekstur, 2301 Kiel-Raisdorf, Kieler Str. 52—60, Þýskalandi, og skrásett 28. febrúar 1969.

Orðin: L e h m e n t I n t e r n a t i o n a l

Samkvæmt tilkynningu 16. ágúst 1968 var merkið skrásett í München 5. des. 1968 í 32. og 33. flokki fyrir áfengi og vín, gosdrykki og óáfenga drykki; einkum ávaxtadrykki.

Skrás. 1969, nr. 22. Tilkynt 14. nóvember 1966, kl. 13.50 af Rieber & Søn A/S, iðjurekstur og verzlun, Nøstegatan 58, Bergen, Noregi, og skrásett 10. apríl 1969.

Orðið: R I L U N

Merkið er skrásett í Oslo 10. marz 1967 í 27. flokki fyrir teppi, hálm-mottur, kork-mottur og allt annað efni til að leggja á gólf, veggklæðningarefni, sem ekki eru vefnaðarvörur.

Skrás. 1969, nr. 23. Tilkynt 20. desember 1968, kl. 16.20, af Minerva-Radio W. Wohleber & Co., iðjurekstur og verzlun, Zieglergasse 11, Vínarborg II, Austurríki, og skrásett 10. apríl 1969.

Orðið: **MINERVA**

Merkið er skrásett í Vínarborg 4. marz 1969 í 22. flokki fyrir raftækjaáhöld, útvarps-, sjónvarps- og tónbandstæki, talvélar, merkjasendingartæki, mælingatæki og eftirlitstæki og hluta til allra þessara tækja.

Skrás. 1969, nr. 24. Tilkynt 13. desember 1968, kl. 11.00 árdegis af dr. Karl Thomae G.m.b.H., iðjurekstur og verzlun, 795 Biberach an der Riss, Þýzkalandi, og skrásett 10. apríl 1969.

Orðið: **PSOIL**

Merkið er skrásett í München 28. júní 1960 í 2. flokki fyrir lyf til lækninga psoriasis.

Skrás. 1969, nr. 25. Tilkynt 13. desember 1968, kl. 11.00 árdegis af C. H. Boehringer Sohn, iðjurekstur og verzlun, Ingelheim (Rhein), Þýzkalandi, og skrásett 10. apríl 1969.

Orðið: **Adriano**

Merkið er skrásett í Berlín 20. marz 1926 í 2. flokki fyrir lyf.

Skrás. 1969, nr. 26. Tilkynt 27. ágúst, kl. 16.30, af P. Lorillard Company, iðjurekstur og verzlun, 200 East 42nd Street, New York 17, N. Y., Bandaríkjunum, og skrásett 12. maí 1969.



Mynd af víkingaskipi og þar fyrir neðan orðin: **ERIK FILTER TIPPED CIGARS**
Package 10 of ten.

Samkvæmt tilkynningu 17. júní 1965 var merkið skrásett í Washington D. C. 8. febrúar 1966 í 17. flokki fyrir vindla.

Skrás. 1969, nr. 27. Tilkynt 31. júlí 1968, kl. 14.00, af Böttger Kommanditgesellschaft Pharmaceutische und Kosmetische Präparate, iðjurekstur og verzlun, Paulsborner Strasse 2, Berlín 31, Þýzkalandi, og skrásett 12. maí 1969.



Stílfærð mynd af hafhesti með baðker, og stendur á því orðið: Algemarin. Samkvæmt tilkynningu 16. sept. 1968 er merkið skrásett í München 1. apríl 1969, í 3. flokki, fyrir februnarmeðul, sem sé efni til húðhirðingar, andlitssmyrsl, baðefni til februnar.

Skrás. 1969, nr. 28. Tilkynnt 25. okt. 1968, kl. 11.55 árdegis, af Decca Limited, iðjurekstur og verzlun, 9 Albert Embankment, London S. E. 1, Englandi, og skrásett 12. maí 1969.

Orðin: ACE OF CLUBS

Merkið er skrásett í London 22. janúar 1968, í 9. flokki, fyrir grammófónplötur, grammófónnálar, grammófóna og plötuspilara.

Skrás. 1969, nr. 29. Tilkynnt 4. des. 1968, kl. 11.45 árdegis, af C. A. V. Limited, iðjurekstur og verzlun, Warple Way, Acton, London, Englandi, og skrásett 12. maí 1969.

Bókstafirnir: CAV

Merkið er skrásett í London 31. marz 1908, 20. ágúst 1907 og 30. júní 1932, í 7., 9. og 12. fl., fyrir sigti fyrir dieseleldsneyti, eldsneytisinnspautunardysur, fyrir brennslu-aflvélar; gangráða, vökva, mekaniska og þrýstilofts fyrir eldsneytisinnspautunardælar, eldsneytisinnspautunardæurnar sjálfar, dæðidælar, gruggsafnara og botnfallssafnara fyrir eldsneytiskerfi brennsluafvéla, loftþrýstitúrbínur, ræsa

fyrir kyrrstæðar brennsluafvlélar, rafmótora tilheyrandi þessum flokki, rafala og riðstraumsrafala, raftæki til að auðvelda gangsetningu kyrrstæðra brennslu-aflvéla og hluta til allra fyrrgreindra tækja; raftengla tengla og mæla-töflur, stórar og smáar, rafspólur, raftengla stjórnað með spólum, spóluloka til nota í þrýstiloftskerfum, spennustíllar til nota á hvers konar rafölum, yfirhleðsluöryggi, afriðla fyrir riðstraum, jafnstraum, rafknúinn dyrabúnað, hluta til allra framangreindra tækja og áhalda; ræsa fyrir brennsluafvlélar, sjálfvirkan gangskiptibúnað fyrir farartæki, útbúnað fyrir stefnumerki, gluggaþurrkur, rafmótora þessu tilheyrandi, raftæki til að auðvelda ræsingu brennsluafvléla og hluta til framangreindra tækja.

Skrás. 1969, nr. 30. Tilkynt 25. okt. 1967, kl. 16.00, af Merck & Co., Inc., iðjurekstur, 12 E. Lincoln Avenue, Rahway, New Jersey, Bandaríkjunum, og skrásett 12. maí 1969.

Orðið: P A N C O X I N

Samkvæmt tilkynningu 3. júlí 1967 var merkið skrásett í Washington D. C. 20. ágúst 1968, í 5. flokki, fyrir efnasamsetning til verndar gegn smitsjúkdómum, einkum kyrningakaun (coccidiosis) í dýrum.

Skrás. 1969, nr. 31. Tilkynt 12. ágúst 1968, kl. 13.55, af Vaasan Höyrymylly Osa-keythiö, iðnaður, Siltasaarenkatu 16, Helsinki, Finnlandi, og skrásett 1. júlí 1969.

Finn Crisp

Samkvæmt tilkynningu 28. apríl 1951 er merkið skrásett í Helsinki 21. júní 1952, í 30. flokki, fyrir brauð, kex, kökur, sætabrauð, kökubúðarvörur og ger.

Skrás. 1969, nr. 32. Tilkynt 4. ágúst 1960, kl. 11.00 árdegis, af Deutsche Wagon- und Maschinenfabriken G. m. b. H., iðjurekstur og verzlun, Eichborndam 129—139, Berlin-Borzigwalde, Þýskalandi, og skrásett 10. júlí 1969.

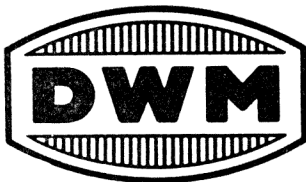

Bókstafirnir D W M með bognum línunum fyrir ofan og neðan stafina.

Samkvæmt tilkynningu 5. febr. 1960 er merkið skrásett í München 29. nóv. 1967, í 10. flokki, fyrir ökutæki fyrir járnbrauta- og vegaumferð, járnbrautarvagna og sporvagna, farþegavagna, móturvagna á teinum, svefnvagna, matsöluvagna, vöruvagna, pallvagna, girta flutningavagna, vagna, sem losaðir eru út um hliðina, girta sturtuvagna, hliðarsturtuvagna, þrósturtuvagna, sjálflosandi vagna, töðulbotna vagna, tveggja vagna lestir, bögglopóstvagna, sjúkravagna, undirvagna, sniðbrautarlegur, milligangsbelgi, móturvagna, vagnalestir, sjálfvirk áhöld, sjálfsafgreiðslutæki, efnispróftæki, loftraestitæki, kæliskápa, kælivélar, kælihús, þjöppur, tæki til að eyða loft-raka, oliukælisskápa, próftæki fyrir sprengigas, rykgas og blautgas, lofttíring og loftslagsskilyrði, steypuhluta.

Skrás. 1969, nr. 33. Tilkynnt 18. okt. 1968, kl. 13.00, af Anker-Werke AG., iðju-rekstur og verzlun, Bielefeld, Þýzkalandi, og skrásett 10. júlí 1969.



Bókstafirnir ADS og mynd af akkeri inni í D-inu.

Samkvæmt tilkynningu 5. júlí 1967 er merkið skrásett í München 4. júlí 1968, í 22. b. flokki, fyrir skrásetningarkassa, myntafgreiðsluvélar, myntsorteringarvélar, afsláttarmiðavélar, mekaniskar, rafmagns- og rafmagnsiðnaðar-, reikni- og bókhaldsvélar, einnig slíkar vélar með gata- og segulskrift, gatavélar, götunartæki, götunarbandstæki, fristimplunarvélar, vörumerkingarvélar, autómöt til útgáfu aðgangskorta, farmiða og verðmiða, svo og hluti tilheyrandi framangreindum vörum, svo sem prentlit, litabönd, spjaldskrárkort, reikningsbækur, prentmót, gatakort, götunar- og segulbönd, ávisanarúllur, eftirlitsræmurúllur fyrir skrásetningarkassa, svo og fyrir reikni- og bókhaldsvélar, vörumiða.

Skrás. 1969, nr. 34. Tilkynnt 24. júní 1968, kl. 15.15, af Alfred Dunhill Limited, iðjurekstur og verzlun, 30 Duke Street, St. James, London, S. W. 1, Englandi, og skrásett 10. júlí 1969.

Orðin: D U N H I L L C I G A R E T T E S

Merkið er skrásett í London 28. júlí 1967, í 34. flokki, fyrir vindla.

Skrás. 1969, nr. 35. Tilkynnt 27. maí 1968, kl. 16.15, af Africanische Frucht Compagnie Laeisz & Co., verzlun, 2, Hamborg 11, Trostbrücke 1, Þýzkalandi, og skrásett 10. júlí 1969.

Orðin: O n k e l T u c a

Samkvæmt tilkynningu 19. marz 1968 var merkið skrásett í München 27. ágúst 1968, í 31. flokki, fyrir banana.

Skrás. 1969, nr. 36. Tilkynt 12. sept. 1968, kl. 14.00, af Husquarna Vapenfabriks Aktiebolag, iðjurekstur, Husquarna, Svíþjóð, og skrásett 10. júlí 1969.

TEJPSY

Orðið: **T E J P S Y** og er bókstafurinn **Y** stílfærður rennilás.

Samkvæmt tilkynningu 13. marz 1968 er orðið skrásett í Stokkhólmi 27. des. 1968, í 26. flokki, fyrir blúndur og ísaum, bönd og dreglavefnaðarvörur, hnappa, tölur, þrýstílása, króka og lykkjur, tituprjóna og saumnálar, gerviblóm.

Samkvæmt forgangsréttarákvæðum Parisarsamþykktarinnar, um vernd eignaréttinda á sviði iðnaðar, nýtur merkið verndar hér á landi frá 13. marz 1968.

Skrás. 1969, nr. 37. Tilkynt 20. maí 1968, kl. 13.30, af AGA AB., iðjurekstur, Lidingö, Svíþjóð, og skrásett 10. júlí 1969.

Orðið: **A G A - P a n e l**

Samkvæmt tilkynningu 2. maí 1968 er merkið skrásett í Stokkhólmi 22. nóv. 1968, í 11. flokki, fyrir innlagningarefni til lýsingar, upphitunar, gufuframleiðslu, suðu, kælingar, þurrkunar, loftræstingar og vatnsleiðsluefni til hreinlætislagna.

Skrás. 1969, nr. 38. Tilkynt 2. nóv. 1964, kl. 14.15, af Aktiebolaget Casco, iðjurekstur og verzlun, Sickla, Stokkhólmi 11, Svíþjóð, og skrásett 10. júlí 1969.

Orðið: **C A S C O**

Samkvæmt tilkynningu 3. október 1963 var merkið skrásett í Stokkhólmi 6. júní 1969, í 1.—34. flokki, fyrir efnavörur til iðnaðar-, vísinda- og ljósmyndunarnota í landbúnaði, skóg- og garðrækt; gervitrjákvoðu; óunnið plast sem duft, vökva eða massa; tilbúinn áburð og dýraáburð; slökkvitæki; efni til herzlu og kemiskar efnablöndur til lóðunar og samsuðu; efni til niðursuðu matvæla; görfunarefni; bindiefni til iðnaðarnota. Málalaliti, fernis, lökk, ryðvarnarefni og efni til gagndreyppingar (imprægnering) á tré; litarefni; bæsunarefni; trjákvoðu; blaðmálma og málmduft til nota fyrir málara og skreytingamenn. Bónefni og önnur gólfverndarefni, efnablöndur til fægingar og hreinsunar, slípiefni. Oliur og fituefni til iðnaðarnota (þó ekki mataroliur og feitiefni til matar eða loftnæmar oliur); smurningsefni; rykbindiefni; brennsluefni (hér með talin brennsluefni fyrir hreyfla) og efni til lýsingar; kerti, náttljós og kveiki. Efnablöndur til nota í landbúnaði, skóg- og garðrækt til útrýmingar á illgresi, efni til útrýmingar meindyra svo og bæsunarefni (betningsmedel) fyrir útsæði. Óunna og að nokkru leyti unna, ódýra málma og blöndur úr þeim; akkeri, steðja, bjöllur, völsuð og steipt byggingarefni; járnbrautarteina og annað efni úr málm til járnbrautalagninga; keðjur (þó ekki drifkeðjur í ökutæki); leiðslukaðla (kablar) og málmþráð (sem ekki eru til rafmagnsnota); lásavörur; málmþípur, peningaskápa og peningakassa; stálkúlur, skeifur; nagla og skrúfur; aðra hluti úr ódýrum málmum, sem ekki teljast til annarra flokka; málma. Vélar og vinnustofuvélar; hreyfla (þó ekki í ökutæki); tengi (koblingar) og drifreimar (þó ekki í ökutæki); stór landbúnaðaráhöld; útungunaráhöld. Handverkfæri og -áhöld; hnífasmíðavörur; gaffla og skeiðar; högg- og lagvopn. Áhöld og tæki til landmælinga, ljósmyndagerðar, kvikmyndatöku og sjóntæki og -áhöld og tæki ásamt tækjum og áhöldum til vigtnar, mælinga, merkjasendinga, eftirlits, björgunar og kennslu;

peninga- og spilapeningasjálfsala; talvélar, skráningartæki í peningakassa og reiknivélar; slökkvitæki. Gervilimi, augu- og -tennur. Efni til gufuframleiðslu og suðu, til vatnsleiðslu ásamt efni til hreinlætislagna. Flutningatæki til notkunar í lofti. Skotvopn, skotfæri og kúlur; sprengiefni; flugelda og hluti til flugeldasýninga. Góðmálma og blöndur úr þeim ásamt vörum úr góðmálmum eða vörur með húð úr góðmálmum (þó ekki hnífasmíðavörur, gaffla og skeiðar); gullsmíða- og gimsteinavörur, eðalsteina; úr, klukkur og önnur áhöld til tímamælinga. Hljóðfæri (þó ekki talvélar og útvarpstæki). Pappír og pappírsvörur, pappa og pappavörur; prentað mál, blöð og tímarit, bækur; bókbandsefni; ljósmyndir; pappírssalavörur, bindiefni til notkunar við pappírframleiðslu; hluti til notkunar fyrir listamenn; pensla; ritvélar og skrifstofuáhöld (þó ekki húsgögn); hluti til leiðbeininga og kennslu (þó ekki áhöld), spil; leturstafi; myndamót. Gúttaperka, gúmmi, balata og gerviefni fyrir þessi efni ásamt vörum, framleiddum úr þessum efnum og ekki eru taldar í öðrum flokkum; þynnur, plötur og lengjur (stavar) úr plasti (hálfunnið); efni til þéttunar, þökkunar og einangrunar; asbest, gljásteyn og vörur úr þessu; slöngur, sem ekki eru úr málm. Leður og leðurlíkingar ásamt vörum úr þessum efnum, sem ekki eru taldar með í öðrum flokkum; skinn og húðir; koffort og ferðatöskur; regnhlífar, sóhlífar og göngustafi; svipur, aktygi og söðlasmíðavörur. Byggingaefni, stein og gervistein, sement, kalk, mörtel (blanda sands og leskjaðs kalks eða sements), gíps og möl; pípur úr leir eða sementi; efni til vegalagna, asfalt, bik og bitumen; færangleg hús; steinmínismarki; reykháfa. Húsgögn, spegla, myndaramma; vörur (ekki taldar með í öðrum flokkum) úr timbri, korki reyri, spanskreyri, körfufléttum, horni, beini, filabeini, hvalbeini, skelpötu, rafi, perlumóður, safrauði (merskum), trúningi ásamt gerviefnum fyrir þessi efni eða plasti. Minni hluti til heimilishalds og eldhúshöld (þó ekki úr góðmálmum eða með húð úr góðmálmum); greiður og þvottasvampa; bursta (nema pensla); efni til burstagerðar; áhöld og efni til hreingerninga; stálull; glervörur, postulín og leirvörur (sem ekki eru taldar með í öðrum flokkum). Kaðla, reipi, færi, línur net; tjöld, sóltjöld, yfirbreiðslur, segl, poka; bólstrunarefni (skrepphár, kapok, fiður, sægras o. s. frv.); óunnið þráðaeftni til framleiðslu á vegnaðarvöru. Þráð og garn. Ofin efni; rúmteppi og borðdúka; vefnaðarvörur (ekki taldar með í öðrum flokkum). Fatnaðarvörur, þar með talin stígvél, skór og inniskór. Blúndur og ísaum, hönd og dreglavefnaðarvörur (ásamt kólgulvefnaðarvörum), hnappa, tölur, þrýstilása, króka og lykkjur, tituprjóna og saumnálar; gerviblóm. Teppi, hálm-mottur, korkmottur og annað efni til að leggja á gólf; veggklæðningaefni, sem ekki eru vefnaðarvörur. Leikáhöld og leikföng, leikfimis- og sportvörur (þó ekki fatnað); jólatrésskraut. Kjöt, fisk, alifugla og villibráð; kjötkraft; niðursoðna, þurrkaða og sultaða ávexti og grænmeti; ávaxtasultu og hlaup; egg, mjólk og aðrar mjólkurbúsafurðir; matarolíur og matarfeiti; niðursuðuvörur, súrsað grænmeti. Kaffi, te, kókó, sykur, hrisgrjón, tapioka, sagó, kaffibætur; mjöl og matvörur úr korni, brauð, kex, kökur, sætabrauð og kökubúðarvörur, ís til matar; hunang, síróp; ger, lyftiduft; salt, sinnep, pipar, edik, vinedik, sósur, kryddvörur, ís. Landbúnaðar-, skógarhöggs- og garðræktarframleiðslu ásamt korni, sem ekki er talið með í öðrum flokkum; lifandi dýr; nýja ávexti og grænmeti; fræ og sáðkorn; lifandi jurtir og lifandi blóm; fóðurvörur handa dýrum, malt. Öl og porteröl, ölkelduvatn og gosdrykki og aðra óáfenga drykki; saft og aðrar efnablöndur til framleiðslu drykkja. Vín, sterka drykki og líkjóra. Tóbak, óunnið og unnið.

Skrás. 1969, nr. 39. Tilkynnt 15. febr. 1966, kl. 13.00, af Kockums Jernverksaktiefbolag, iðjurekstur, Kallinge, Svíþjóð, og skrásett 17. nóv. 1969.

Orðið: K O G A L I T

Samkvæmt tilkynningu 20. jan. 1966 var merkið skrásett í Stokkhólmi 6. okt.

1967, í 6. og 19. flokki, fyrir óunna og að nokkru leyti unna ódýra málma, og blöndur úr þeim; akkeri, steðja, bjöllur, völsuð og steypt byggingarefni, járnbrautarteina og annað efni úr járn til járnbrautarlagninga, keðjur (þó ekki drifkeðjur í ökutæki); leiðslukaðla (kabla) og málmþráð (sem ekki er til rafmagnsnota), járnsmíðahluti, málmþípúr, peningaskápa og peningakassa, stálkúlur, skeifur, nagla og skrúfur, aðra hluti ódýrum málmum, málm (óunninn) — byggingarefni, stein og gervistein, sement, kalk, mörtel, gips og mól, þípúr úr leir eða sementi, efni til vegalagna, asfalt, bik og bitumen, færانleg hús, steinminnismerki, reykháfa.

Skrás. 1969, nr. 40. Tilkynnt 2. sept. 1968, kl. 16.30, af Merck & Co., Inc., iðjurekstur, 126 E. Lincoln Avenue, Rahway, New Jersey, Bandar., og skrásett 17. nóv. 1969.



Innan sporöskjulagaðrar umgerðar stendur orðið AMPROTECTION. Utan orðs-ins eru myndir af kjúklingi, hænum og egg.

Samkvæmt tilkynningu 10. apríl 1968 er merkið skrásett í Washington D. C. 3. júní 1969, í 42. flokki, fyrir þjónustu fyrir hæsnaræktendur til að láta þeim í té tekniskar ráðleggingar og leiðbeiningar til að koma í veg fyrir og hafa hemil á hnísla-sótt (coccidiosis) í hænum.

Skrás. 1969, nr. 41. Tilkynnt 11. nóv. 1968, kl. 15.00, af sama, og skrás. 17. nóv. 1969.

Orðið: T R Y P T I Z O L

Samkvæmt tilkynningu 19. júlí 1968 var merkið skrásett í Washington D. C. 19. ágúst 1969, í 5. flokki, fyrir lyf til nota við geðrænum sjúkdómum.

Skrás. 1969, nr. 52. Tilkynnt 30. sept. 1968, kl. 15.00, af sama, og skrás. 17. nóv. 1969.

Orðið: M O D E C R I N

Samkvæmt tilkynningu 20. júní 1968 var merkið skrásett í Washington D. C. 8. júlí 1969, í 5. flokki, fyrir þvagaukandi lyf.

Skrás. 1969, nr. 43. Tilkynnt 24. sept. 1968, kl. 11.30 árdegis, af sama, og skrásett 17. nóv. 1969.

Orðið: M O D U R I D E

Samkvæmt tilkynningu 20. júní 1968 var merkið skrásett í Washington D. C. 1. 1969, í 5. flokki, fyrir þvagaukandi lyf.

Skrás. 1969, nr. 44. Tilkynnt 30. sept. 1968, kl. 15.00, af sama, og skrás. 17. nóv. 1969.

Orðið: D E C A D R O N A L

Samkvæmt tilkynningu 20. júní 1968 var merkið skrásett í Washington D. C. 24. júní 1969, í 5. flokki, fyrir hormónasambönd til lækninga og í lyf.

Skrás. 1969, nr. 45. Tilkynnt 31. okt. 1966, kl. 13.45, af I. W. S. Nominee Company Limited, iðjurekstur, Wool House, Carlton Gardens, London S. W. 1, Englandi, og skrásett 17. nóv. 1969.



Mynd af borða með fimm svötrum línunum, lauslega felldum í hnút á enda.
Merkið er skráð í London 7. febr. 1964, í 25. fl., fyrir fatnaðarvörur og hluta þeirra.

Skrás. 1969, nr. 46. Tilkynnt 23. okt. 1968, kl. 10.00 árdegis, af Getty Oil Company, iðjurekstur, 3810 Wilshire Boulevard, Los Angeles, California, Bandaríkjunum, og skrásett 17. nóv. 1969.



Hringur, dreginn grönnu og breiðu striki og á þverborða neðarlega í honum er bókstafurinn V.

Samkvæmt tilkynningum 14. maí 1949 og 3. okt. 1950 var merkið skrásett í Washington D. C. 24. júlí 1951, í 4. fl., fyrir steinoliuafurðir.

Skrás. 1969, nr. 47. Tilkynnt 5. maí 1966, kl. 16.00, af P. Lorillard Company, iðjurekstur og verzlun, 200 East 42nd. Street, New York, N. Y., Bandaríkjunum, og skrásett 17. nóv. 1969.



DANVILLE

Mynd af hesti og þar fyrir neðan orðið **DANVILLE**
Samkvæmt tilkynningu 21. marz 1968 var merkið skrásett í Washington D. C. 21. maí 1968, í 34. flokki, fyrir sigarettur.

Skrás. 1969, nr. 48. Tilkynnt 4. des. 1968, kl. 11.45 árdegis, af C. A. V. Limited, iðjurekstur og verzlun, Warple Way, Acton, London, Englandi, og skrásett 17. nóv. 1969.

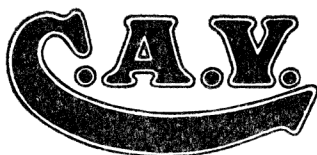

Stafirnir C. A. V. með sérstakri stafagerð.

Merkið er skrásett í London, í 6., 8. og 13. flokki, fyrir rafala og hluta til þeirra, vélatrissur, segulaflltæki og hluta til þeirra, dreifingarvélar, sjálfvirka ræsa; vara-rafgeyma og hluta til þeirra, vatnshraðamæla; raftengla (venjulega), lampa, rafmagnsperulampa, rafljósatengihluti, straumrofa, rafkerti, rafmagnstengibox, rafmagnshorn, raftengidósir fyrir mælaborð, lampasnaga, grindur fyrir mótorfestingar og rafalfestingar, vartappahús fyrir rafmagn, vartappadósir, spegla fyrir bíla og raftengla; rafmagnsmælatöflur, ljósaskilti, kveikjur og hluta til þeirra, leitarljós, volta-mæla, rafstraumsmæla, hátalara, þráðlaus móttöku- og senditæki og hluta til þeirra, rafstillitæki, straumrofa, rafmagnskveikjara.

Skrás. 1969, nr. 49. Tilkynnt 21. júní 1968, kl. 11.50 árdegis, af Marimekko Oy., iðjurekstur og verzlun, Vanhatalvitie 3, Helsinki, Finnlandi, og skrásett 15. des. 1969.

Orðið: m a r i m e k k o

Merkið er skrásett í Helsinki 20. ágúst 1969 fyrir byggingarefni, stein, og gervi-stein, sement, kalk, mörtel (blöndu sands og leskjaðs kalks eða sements), gips og möl, pípur úr leir eða sementi, efni til vegalagna, asfalt, bik og bitumen, færanleg hús, steinmínismarki, reykháfa, svo og fullkomnar sauna-baðs-byggingar. Alþjóða-flokkur 19.

Samkvæmt forgangsréttarákvæðum Parísarsamþykktarinnar, um vernd eignaréttinda á sviði iðnaðar, nýtur merkið verndar hér á landi frá 31. maí 1968.

Skrás. 1969, nr. 50. Tilkynnt 23. sept. 1968, kl. 14.00, af A. H. Robins Company Incorporated, iðjurekstur, 1407, Cummings Drive, Richmond, Virginia 23220, Bandaríkjunum, og skrásett 15. des. 1969.

Orðið:

Sergeant's

Merkið er skrásett fyrir framleiðslu handa gæludýrum í alþjóðaflokki 31.

Skrás. 1969, nr. 51. Tilkynnt 23. sept. 1968, kl. 14.00, af sama, og skrásett 14. des. 1969.

Sergeant's

Römmuð stílfærð mynd af hundshaus fyrir framan orðið SERGEANT'S.
Merkið er skrásett fyrir framleiðslu handa gæludýrum í alþjóðaflokki 31.

Skrás. 1969, nr. 52. Tilkynnt 19. sept. 1968, kl. 16.00, af Reemtsma Cigarettenfabriken G. m. b. H., iðjurekstur og verzlun, 2000 Hamborg 52, Þýzkalandi, og skrásett 15. des. 1969.

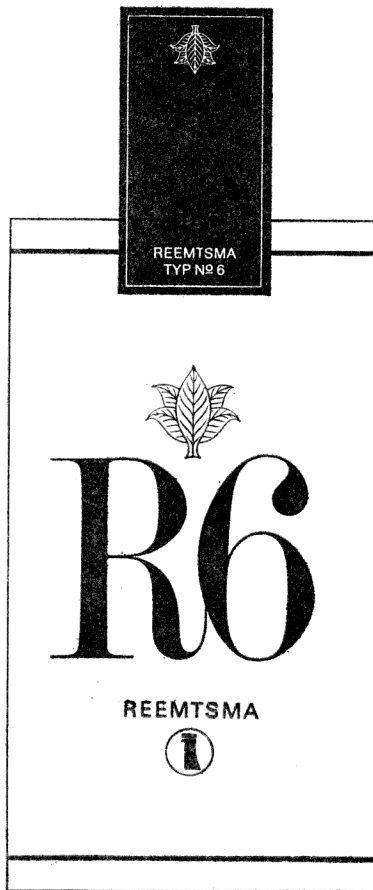

Bókstafurinn R í svörtum lit og tölustafurinn 6 í rauðum lit á hvítum einkennismiða og þar fyrir ofan mynd af blóðum af tóbaksjurt í gulum lit og fyrir neðan orðið: REEMTSMA.

Merkið er skrásett fyrir filter-sígarettur í alþjóðaflokki 34.

Samkvæmt forgangsréttarákvæðum Parísarsamþykktarinnar, um vernd eignaréttinda á sviði iðnaðar, nýtur merkið verndar hér á landi frá 10. ágúst 1968.

Skrás. 1969, nr. 53. Tilkynt 19. júlí 1968, kl. 10.30 árdegis, af Sea & Ski Corporation, iðjurekstur og verzlun, 975 Timber Way, Reno, Nevada, Bandaríkjunum, og skrásett 15. des. 1969.

Orðið: S U N M A T E

Merkið er skrásett fyrir rakvatn, sem jafnframt er sólarvökvi, í alþjóðaflokki 3 og 5.

Skrás. 1969, nr. 54. Tilkynt 4. júní 1968, kl. 10.30 árdegis, af Africanische Frucht Company Laeisz & Co., iðjurekstur og verzlun, 2, Hamborg 11, Trostbrücke 1, Þýzka-landi, og skrásett 15. des. 1969.



Römmuð mynd af manni og á sveigborða yfir henni standa orðin: ONKEL TUCA: Merkið er skrásett fyrir suðræn aldin, grænmeti, ávaxta- og grænmetisniðursuðuvörur, ávaxta- og grænmetishlaup og ávaxtasafir í alþjóðaflokki 29.

Samkvæmt forgangsréttarákvæðum Parísarsamþykktarinnar, um vernd eignaréttinda á sviði iðnaðar, nýtur merkið verndar hér á landi frá 19. marz 1968.

Skrás. 1969, nr. 55. Tilkynt 10. apríl 1968, kl. 16.30, af Philip Morris Incorporated — félag í Virginiafylki, iðjurekstur, 100 Park Avenue, New York, N. Y. 10017, Bandaríkjunum, og skrásett 15. des. 1969.

Orðið: G L Y D E X

Merkið er skrásett fyrir raknifa, rakvélar, rakblöð, bönd og húð á þau, raksturskrem og rakstursvökva í alþjóðaflokkum 3 og 8.

Skrás. 1969, nr. 56. Tilkynnt 5. júní 1968, kl. 14.30, af Marine Construction & Design Co., iðjurekstur, 2300 West Commodore Way, Seattle, Washington, Bandaríkjunum, og skrásett 15. des. 1969.

Orðið: C A P S U L U M P

Merkið er skrásett fyrir sökkvanlegar dælur og fylgitæki til að dæla vökvum og blöndum af vökvum og föstu efni, svo sem blöndu af fiski og vatni, í alþjóðaflokki 7.

Skrás. 1969, nr. 57. Tilkynnt 7. maí 1968, kl. 14.30, af American Cyanamid Company, iðjurekstur, Berdan Avenue, Wayne, New Jersey, Bandaríkjunum, og skrásett 15. des. 1969.

Orðið: P R O S Y M A S U L

Merkið er skrásett fyrir efnasambönd sem verka gegn sóttkveikjum, í alþjóðaflokki 5.

Skrás. 1969, nr. 58. 26. október 1964, kl. 15.00, af Timothy Murphy, iðjurekstur og verzlun, 7 Crannagh Grove, Rathfarnham, Dublin 14, Írlandi, og skrásett 15. des. 1969.

Orðið: M U R T I L E skráð upphafsstöfum.

Merkið er skrásett fyrir byggingarefni, tígulsteina og tilbúin tígulspjöld í alþjóðaflokki 19.

Skrás. 1969, nr. 59: Tilkynnt 23. nóv. 1965, kl. 16.00, af Outboard Marine Corporation, iðjurekstur, 100 Pershing Road, Waukegan, Illinois, Bandaríkjunum, og skrásett 15. des. 1969.

Orðið: S C U B O Y

Merkið er skrásett fyrir útbúnað til köfunar í vatni, þar á meðal andlitsgrímu, loftslöngu, loftgeymi, sundugga og hrifu, í alþjóðaflokki 9.

Skrás. 1969, nr. 60. Tilkynnt 25. okt. 1968, kl. 14.00, af Tasco Sales Inc., iðjurekstur og verzlun, 1075 N. W. 71st Street, Miami, Florida, Bandaríkjunum, og skrásett 15. des. 1969.

Orðið: T A S C O

Merkið er skrásett fyrir sjóntæki og hluta þeirra, þar með taldir sjónaukar, smásjár, sjóngler fyrir bæði augu, leikhússjónaukar, ljósmyndavélar og sjónpípur á byssur, í alþjóðaflokkum 9 og 13.

Skrás. 1969, nr. 61. Tilkynnt 11. apríl 1967, kl. 17.00, af Kurashiki Rayon Co., Ltd., iðjurekstur og verzlun, 1621, Sakazu, Kurashiki City, Japan, og skrásett 15. des. 1969.

Orðið: K U R A L O N

Merkið er skrásett í Tokió 28. ágúst 1950, 14. marz 1951 og 17. apríl 1951, fyrir þráð, garn, fiskinet, reipi, kaðla, striga, sóltjöld, yfirbreiðslur, poka, tjöld, vefnaðarvörur og dúka í alþjóðaflokkum 22, 23 og 24.

Skrás. nr. 62.

Skráningard. 16. des. 1969.

T 144/67.

Tilkynnt 11. apríl 1967, kl. 17.00.



Hertz System, Inc., iðjurekstur og verzlun, 660 Madison Avenue, New York, N. Y.,
Bandaríkjunum.

Umboðsmaður: Sigurgeir Sigurjónsson, hrl., Reykjavík.

Leiga á bílum og vörubílum.

(Fl. 39).

Skrás. nr. 63.

Skráningard. 16. des. 1969.

T 143/67.

Tilkynnt 11. apríl 1967, kl. 17.00.



Hertz System, Inc., iðjurekstur og verzlun, 660 Madison Avenue, New York, N. Y.,
Bandaríkjunum.

Umboðsmaður: Sigurgeir Sigurjónsson, hrl., Reykjavík.

Leiga á bílum og vörubílum.

(Fl. 39).

Skrás. nr. 64.

Skráningard. 16. des. 1969.

T 360/68.

Tilkynnt 16. des. 1968, kl. 11.30.

ESTULIC

Sandoz AG, iðjurekstur og verzlun, Lichtstrasse 35, Basel, Sviss.

Umboðsmaður: Sigurgeir Sigurjónsson, hrl., Reykjavík.

Lyfjavörur.

(Fl. 5).

Skrás. nr. 65.

Skráningard. 16. des. 1969.

T 1/69.

Tilkynnt 1. jan. 1969, kl. 11.30.

LISOLIPIN

Bracco Industria Chimica S. p. A., iðjurekstur og verzlun, Via E. Folli, 50, Milano, Ítalíu.

Umboðsmaður: Sigurgeir Sigurjónsson, hrl., Reykjavík.

Efnablöndur til nota sem meðul, meðul handa dýrum. (Fl. 5).

Skrás. nr. 66.

Skráningard. 16. des. 1969.

T 3/69.

Tilkynnt 7. jan. 1969, kl. 11.30.

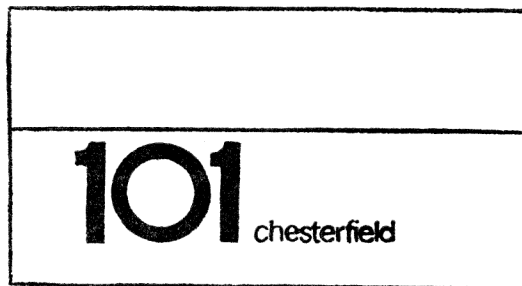

Liggett & Myers Incorporated, iðjurekstur, 630 Fifth Avenue, New York, N. Y., Bandaríkjunum.

Umboðsmaður: Páll Pálmason, lögfræðingur, Reykjavík.

Sigarettur. (Fl. 34).

Skrás. nr. 67.

Skráningard. 16. des. 1969.

T 4/69.

Tilkynnt 7. jan. 1969, kl. 13.30.

YARDLEY SLICKER

Yardley & Company Limited, 33, Old Bond Street, London W., Englandi.

Umboðsmaður: Einar B. Guðmundsson, hrl., Reykjavík.

Ilmvörur, hreinlætistæki (ekki til lækninga), snyrtivörur, tannhreinsiefni, háreyðingarefni, hreinlætistæki og -vörur, belgi til hárlíðunar, hárvottaefni, sápur og essentialolíur. (Fl. 3).

Skrás. nr. 68.

T 5/69.

Skráningard. 16. des. 1969.

Tilkynnt 8. jan. 1969, kl. 10.45.

YARDLEY BLACK LABEL

Yardley & Co. Limited, 33, Old Bond Street, London W. 1, Englandi.

Umboðsmaður: Einar B. Guðmundsson, hrl., Reykjavík.

Ilmvörur, hreinlætisvörur (ekki til lækninga), snyrtivörur, tannhreinsiefni, háreyðingarefni, hreinlætistöki og -vörur, belgir til hárlíðunar, hárfvottaefni, sápur og essentialolíur. (Fl. 3).

Skrás. nr. 69.

T 14/69.

Skráningard. 16. des. 1969.

Tilkynnt 16. jan. 1969, kl. 10.00.

ETNAVITE

Bergval hf., verzlun, Selfossi.

(Fl. 5).

Skrás. nr. 70.

T 6/69.

Skráningard. 16. des. 1969.

Tilkynnt 8. jan. 1969, kl. 13.00.



Société de la Marque J. & F. Martell, Société à Responsabilité limitée, iðjurekstur, Place Edouard Martell, Cognac (Charente), Frakklandi.

Umboðsmaður: Árni Björnsson, Einarsnesi 21, Reykjavík. (Fl. 32 og 33).

Skrás. nr. 71.

Skráningard. 16. des. 1969.

T 7/69.

Tilkynnt 8. jan. 1969, kl. 13.00.

CRIMPLENE

Imperial Chemical Industries Limited, iðjurekstur, Imperial Chemical House, Millbank, London, S. W. 1, Englandi.

Umboðsmaður: Árni Björnsson, Einarsnesi 21, Reykjavík.

(Fl. 23).

Skrás. nr. 72.

Skráningard. 16. des. 1969.

T 8/69.

Tilkynnt 8. jan. 1969, kl. 13.00.

PARAFIL

Imperial Chemical Industries Limited, iðjurekstur, Imperial Chemical House, Millbank, London, S. W. 1, Englandi.

Umboðsmaður: Árni Björnsson, Einarsnesi 21, Reykjavík.

Reipi og kaðlar (ekki úr málm), linur og strengir, net.

(Fl. 22).

Skrás. nr. 73.

Skráningard. 16. des. 1969.

T 9/69.

Tilkynnt 8. jan. 1969, kl. 14.10.

Star-Kist

Star-Kist Foods, Inc., iðjurekstur og verzlun, 582, Tuna Street, Terminal Island, California, Bandaríkjunum.

Umboðsmaður: Páll Pálmason, lögfræðingur, Reykjavík.

Niðursoðinn túnfiskur, niðursoðinn túnfiskur og núðlur, frystar sjávarafurðir — þ. e. túnfiskskorpusteikur, langostinoskelfisk, humarrétt Newburg, skaftpotts-túnfisk og frystan fisk. (Fl. 29).

Skrás. nr. 74.

T 10/69.

Skráningard. 16. des. 1969.

Tilkynnt 8. jan. 1969, kl. 14.10.

9-Lives

Star-Kist Foods, Inc., iðjurekstur og verzlun, 582, Tuna Street, Terminal Island, California, Bandaríkjunum.

Umboðsmaður: Páll Palmason, lögfræðingur, Reykjavík.
Niðursoðin kattafæða.

(Fl. 31).

Skrás. nr. 75.

T 13/69.

Skráningard. 16. des. 1969.

Tilkynnt 14. jan. 1969, kl. 16.30.

SAROMEX

Bush Boake Allen Limited, 20—42, Wharf Road, London, N. 1, Englandi, iðjurekstur og verzlun.

Umboðsmaður: Einar B. Guðmundsson, hrl., Reykjavík.
Kryddvörur og sams konar bragðbætandi efni.

(Fl. 30).

Skrás. nr. 76.

T 17/69.

Skráningard. 16. des. 1969.

Tilkynnt 20. jan. 1969, kl. 10.00.

KLEENEX

Kimberly-Clark Corporation, Neenah, Wisconsin, Bandaríkjunum.

Umboðsmaður: Faktor Company, Reykjavík.

Pappírsvörur, — sem sé blaðefni og arkir, sem sogað geta í sig önnur efni og vökva, og notuð eru í heilbrigðisskyni sem skyrtukragar, slár (á kápum), húfur, andlitsgrimur, og notuð eru sem höku- eða brjóstspeldi á börn og dreglar, þerriblöð, klæði og dúkar til hreinsunar, þerringar, fjarlægingar ryks, fægingar, þurrkunar, sem vörn eða vernd fyrir klæðnað, til að sía eða sigta, sem klútar, fegrunarmeðul og til fjarlægingar fegrunarmeðala, sem þurrkur (serviuttur), blaðefni, salernispappír, stólábreiður og handklæði.

(Fl. 16).

Skrás. nr. 77.

T 16/69.

Skráningard. 16. des. 1969.

Tilkynnt 20. jan. 1969, kl. 10.00.

KOTEX

Kimberly-Clark Corporation, Neenah, Wisconsin, Bandaríkjunum.

Umboðsmaður: Faktor Company, Reykjavík.

Þurrkur (serviuttur) til heilbrigðisnota, belti til heilbrigðisnota, kera og lykt-eyðandi efni á líkama manna.

(Fl. 10).

Skrás. nr. 78.**Skráningard. 16. des. 1969.**

T 18/69.

Tilkynnt 20. jan. 1969, kl. 10.00.

DELSEY

Kimberly-Clark Corporation, Neenah, Wisconsin, Bandaríkjunum.

Umboðsmaður: Faktor Company, Reykjavík.

Snyrtipurrkur.

(Fl. 16).

Skrás. nr. 79.**Skráningard. 16. des. 1969.**

T 21/69.

Tilkynnt 23. jan. 1969, kl. 16.55.

A M A M A

Glaxo Laboratories Limited, 891—995, Grenford Road, Middlesex, Englandi, iðjurekstur og verzlun.

Umboðsmaður: Sigurgeir Sigurjónsson, hrl., Reykjavík.

Sérstakt mataræði fyrir börn og sjúklinga, lyfjablöndur til fæðuauka, meðöl handa dýrum.

(Fl. 5).

Skrás. nr. 80.**Skráningard. 16. des. 1969.**

T 26/69.

Tilkynnt 28. jan. 1969, kl. 14.32.

BEROCCA

F. Hoffmann-La Roche & Co., Aktiengesellschaft, iðjurekstur, Grenzacherstrasse 124—184, Basel, Sviss.

Umboðsmaður: Páll Pálmason, lögfræðingur, Reykjavík.

Læknislyf, kemiskar afurðir í þágu lækninga, heilsuverndar og vísinda, lyf og lyfjavarningur, plástrar, sáraumbúðir, efnasamsetningar til að varðveita matvæli óskemmd, efnasambönd til að eyða dýrum og jurtum, sótthreinsunarefni, fegrunar-meðul, eteroliur, sápur, sjúkrafæða.

(Fl. 1., 3. og 5.).

Skrás. nr. 81.**Skráningard. 16. des. 1969.**

T 27/69.

Tilkynnt 28. jan. 1969, kl. 14.32.



F. Hoffmann-La Roche & Co., Aktiengesellschaft, iðjurekstur, Grenzacherstrasse 124—184, Basel, Sviss.

Umboðsmaður: Páll Pálmason, lögfræðingur, Reykjavík.

Handlækninga-, lækninga-, tannlækninga- og dýralækningatæki og áhöld (þar á meðal gervilimir, gerviaugu og gervitennur).

(Fl. 10).

Skrás. nr. 82.

T 29/69.

Skráningard. 16. des. 1969.

Tilkynnt 29. jan. 1969, kl. 15.00.

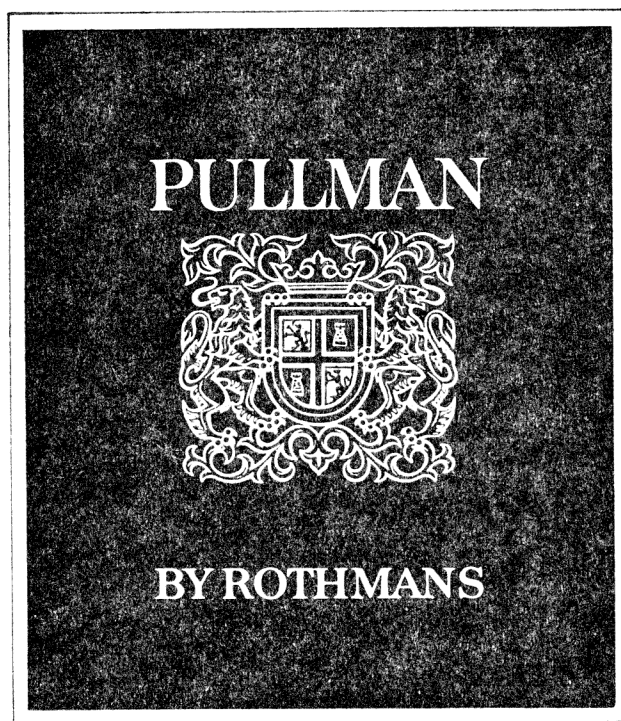

Rothmans of Pall Mall Limited, iðjurekstur og verzlun, Weinbergstrasse 79, Zürich 8035, Sviss.

Umboðsmaður: Páll Pálmason, lögfræðingur, Reykjavík.

Óunnið og unnið tóbak, reykingamannavörur og eldspýtur.

(Fl. 34).

Skrás. nr. 83.

T 31/69.

Skráningard. 16. des. 1969.

Tilkynnt 3. febr. 1969, kl. 11.40.

LANCÔME

Lancôme S. A., 29, rue de Fauborg Saint-Honoré, París, Frakklandi, iðjurekstur og verzlun.

Umboðsmaður: Sigurgeir Sigurjónsson, hrl., Reykjavík.

Ilmvörur (parfumerivörur).

(Fl. 3).

Skrás. nr. 84.

T 32/69.

Skráningard. 16. des. 1969.

Tilkynnt 3. febr. 1969, kl. 9.50.

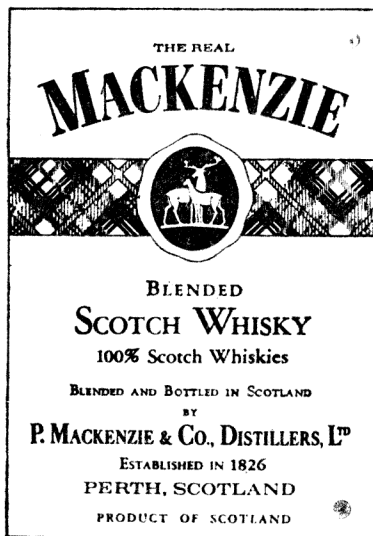

P. Mackenzie & Co., Distillers Limited, iðjurekstur, 11—21 Victoria Street, Perth, Skotlandi.

Umboðsmaður: Árni Björnsson, Einarsnesi 21, Reykjavík.
Skozkt viský.

(Fl. 33).

Skrás. nr. 85.

T 36/69.

Skráningard. 16. des. 1969.

Tilkynnt 3. febr. 1969, kl. 16.40.

A B E X

Abex Corporation, iðjurekstur, 530 Fifth Avenue, New York, N. Y., Bandaríkjunum.

Umboðsmaður: Páll Pálmason, lögfræðingur, Reykjavík.
Núningsefni á hemla og tengi.

(Fl. 12).

Skrás. nr. 86.

T 37/69.

Skráningard. 16. des. 1969.

Tilkynnt 4. febr. 1969, kl. 9.56.

V E N T O L I N

Allen & Hanburys Limited, Three Colts Lane, Bethnal Green, London E. 2, Englandi.

Umboðsmaður: Einar B. Guðmundsson, hrl., Reykjavík.
Efnaþöndur til lyfja og dýralækninga.

(Fl. 15).

Skrás. nr. 87.
T 24/69.

Skráningard. 16. des. 1969.
Tilkynnt 27. jan. 1969, kl. 15.00.

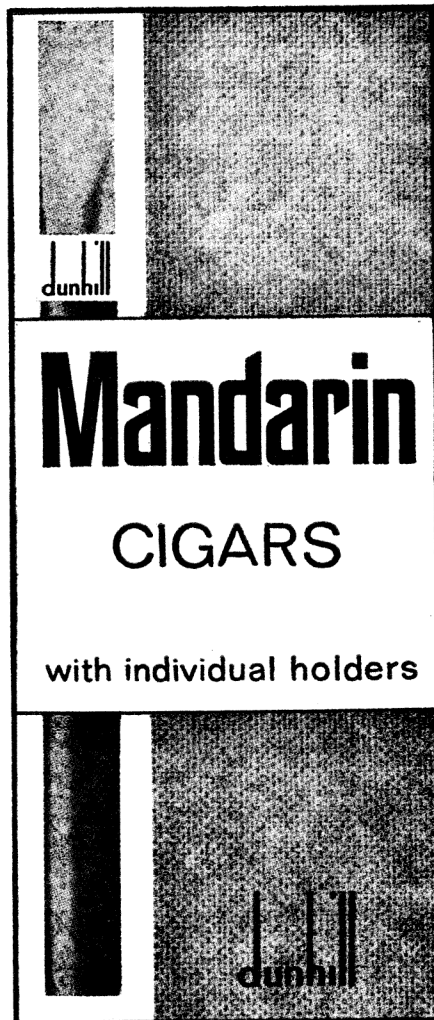

Alfred Dunhill Limited, iðjurekstur og verzlun, 30 Duke Street, St. James',
London S. W. 1, Englandi.

Umboðsmaður: Páll Pálmason, lögfræðingur, Reykjavík.

Vindlar með sérstökum munnstykki.

(Fl. 34).

Skrás. nr. 88.

T 41/69.

Skráningard. 16. des. 1969.

Tilkynnt 11. febr. 1969, kl. 9.00.

G 8 0 0

The Goodyear Tire & Rubber Company, iðjurekstur, Akron, Ohio 44316, Bandaríkjunum.

Umboðsmaður: Árni Björnsson, Eimarsnesi 21, Reykjavík.
Hjólbarðar.

(Fl.12).

Skrás. nr. 89.

T 39/69.

Skráningard. 16. des. 1969.

Tilkynnt 10. febr. 1969, kl. 11.45.



John Walker & Sons Limited, 63 St. James' Street, London S. W. 1, og Hill Street, Kilmarnock, Skotlandi.

Umboðsmaður: Einar B. Guðmundsson, hrl., Reykjavík.

Vín, sterkir drykkir og líkjörar. Réttur er áskilinn til að nota merkið í öllum litum, stærðum og gerðum.

(Fl. 33).

Skrás. nr. 90.

T 38/69.

Skráningard. 16. des. 1969.

Tilkynnt 10. febr. 1969, kl. 11.45.



Hi-Flex International Limited, Silvertown House, Vincent Square, London S. W. 1, Englandi.

Umboðsmaður: Einar B. Guðmundsson, hrl., Reykjavík.

Oliupípur eða oliuleiðslur (þó ekki gufuketilspípur eða hluta af vélum), sem eru aðallega eða að mestu leyti búnar til úr gúmmi eða gervigúmmi. (Fl. 17).

Skrás. nr. 91.

T 46/69.

Skráningard. 16. des. 1969.

Tilkynnt 17. febr. 1969, kl. 9.00.

C o m b i z y m

Luitpold-Werk, Zielstattstrasse 9-11, 8 München 25, Þýzkalandi.

Umboðsmaður: Faktor Company, Reykjavík.

Lyf.

(Fl. 5).

Skrás. nr. 92.

T 47/69.

Skráningard. 16. des. 1969.

Tilkynnt 17. febr. 1969, kl. 11.45.

C O M P L A N

Farbwerke Hoechst Aktiengesellschaft, vormals Meister Lucius & Brüning, Frankfurt/Main, Þýzkalandi.

Umboðsmaður: Sigurgeir Sigurjónsson, hrl., Reykjavík.

Teppi, teppaefni, spunapráðir, garn, þráðir og allar vörur framleiddar úr gervi-efnum eða gervipráðum. (Fl. 22, 23, 24).

Skrás. nr. 93.

T 48/69.

Skráningard. 16. des. 1969.

Tilkynnt 18. febr. 1969, kl. 11.40.



Blue Bell, Inc. (North Carolina Corporation), iðjurekstur og verzlun, 335 Church Street, Greensboro, N. C. 27420, Bandaríkjunum.

Umboðsmaður: Sigurgeir Sigurjónsson, hrl., Reykjavík.

Vinnuföt í vestrænum stíl fyrir karlmenn, kvenfólk, drengi og stúlkur, jakka og skyrtur í vestrænum stíl. (Fl. 25).

Skrás. nr. 94.

Skráningard. 16. des. 1969.

T 49/69.

Tilkynnt 18. febr. 1969, kl. 14.05.



Christiani & Nielsen A/S, iðjurekstur, Vester Farimagsgade 41, 1501 Kaupmannahöfn V, Danmörku.

Umboðsmaður: Páll Pálmason, lögfræðingur, Reykjavík.

Öll þjónusta.

(Fl. 37 og 42).

Skrás. nr. 95.

Skráningard. 18. des. 1969.

T 19/69.

Tilkynnt 20. jan. 1969, kl. 12.00.

SUGAR
Twinn

Alberto-Culver Company, iðjurekstur og verzlun, 2525 Armitage Avenue, Melrose Park, Illinois 60160, Bandaríkjunum.

Umboðsmaður: S. Sigurjónsson, Óðinsgötu 4, Reykjavík.

Gerviefni til sykrunar.

(Fl. 30).

Skrás. nr. 96.

Skráningard. 18. des. 1969.

T 25/69.

Tilkynnt 27. jan. 1969, kl. 15.00.

“ PRINCES ”

„Princes“ Foods Limited, iðjurekstur, „Princes“ House, Wilson Road, Huyton, Liverpool, Lancashire, Englandi.

Umboðsmaður: Páll Pálmason, Þingholtsstræti 29, Reykjavík.

Merkið er skrásett fyrir niðursoðna, geymsluþolna og þurrkaða ávexti, niðursoðin ávaxtasalöt, niðursoðið grænmeti, niðursoðinn fisk og niðursoðið kjöt; saft (ekki lyf og ekki áfengi) og niðursoðna mjólk; aldinmauk, marmelaði og ávexti og grænmeti niðursoðið; niðursoðinn gullaldinsafa, niðursoðinn ananassafa og niðursoðinn appelsínusafa; niðursoðinn tómatsafa. (Fl. 29 og 32).

Skrás .nr. 97.

Skráningard. 18. des. 1969.

T 50/69.

Tilkynnt 19. febr. 1969, kl. 13.00.

D U R A - C L A D

Aladdin Industries, Incorporated, iðjurekstur, 1485 Merchandise Mart, Chicago, Illinois 60654, Bandaríkjunum.

Umboðsmaður: Árni Björnsson, Einarsnesi 21, Reykjavík.

Matarkassar, matarfötur (-ílát), hitaeinangrunar-ílát, hitabrusa. (Fl. 21).

Skrás. nr. 98.

Skráningard. 18. des. 1969.

T 51/69.

Tilkynnt 19. febr. 1969, kl. 15.14.

M E R U V A X

Merek & Co., Inc., iðjurekstur, 126 E. Lincoln Avenue, Rahway, New Jersey, Bandaríkjunum.

Umboðsmaður: Páll Pálmason, hdl., Þingholtsstræti 29, Reykjavík.

Mótefnasamsetning til að nota sem ónæmislyf. (Fl. 5).

Skrás. nr. 99.

Skráningard. 18. des. 1969.

T 58/69.

Tilkynnt 3. marz 1969, kl. 14.00.

N A T R E N A

Farbenfabriken Bayer Aktiengesellschaft, iðjurekstur og verzlun, 509 Leverkusen-Bayerwerk, Þýzkalandi.

Umboðsmaður: S. Sigurjónsson, Óðinsgötu 4, Reykjavík.

Sérstakt sykurefnaðaræði. (Fl. 5).

Skrás. nr. 100.

Skráningard. 18. des. 1969.

T 59/69.

Tilkynnt 4. marz 1969, kl. 15.00.

H I E L D

Hield Brothers Limited, spuna- og iðjurekstur, Briggella Mills, Little Horton Lane, Bradford 5, Yorkshire, Englandi.

Umboðsmaður: Páll Pálmason, Þingholtsstræti 29, Reykjavík.

Fataefni, sem er metravara eingöngu eða aðallega úr ull eða úr blöndu af ull og gervisilki eða úr ull og gervivefnaðarþráðum. (Fl. 24).

Skrás. nr. 101.

Skráningard. 18. des. 1969.

T 60/69.

Tilkynnt 4. marz 1969, kl. 15.00.

DECA-INDOCID

Merek & Co., Inc., iðjurekstur, 126 E. Lincoln Avenue, Rahway, New Jersey, Bandaríkjunum.

Umboðsmaður: Páll Pálmason, Þingholtsstræti 29. Reykjavík.

Læknislyf til að nota við verkjum, bólgu, hita, liðagigt og annari gigt. (Fl. 5).

Skrás. nr. 102.

Skráningard. 18. des. 1969.

T 61/69.

Tilkynnt 5. marz 1969, kl. 15.00.

POLYGLAS

The Goodyear Tire & Rubber Company, iðjurekstur, Akron, Ohio 44316, Bandaríkjunum.

Umboðsmaður: Árni Björnsson, Einarsnesi 21, Reykjavík.

Hjólbarðar.

(Fl. 12).

Skrás. nr. 103.

Skráningard. 18. des. 1969.

T 67/69.

Tilkynnt 6. marz 1969, kl. 14.15.



McIlhenny Company, iðjurekstur og verzlun, New Iberia, Louisiana, Bandaríkjunum.

Umboðsmaður: Páll Pálmason, hdl., Þingholtsstræti 29, Reykjavík.
Krydd, það er piparsósa. (Fl. 30).

Skrás. nr. 104.

Skráningard. 18. des. 1969.

T 68/69.

Tilkynnt 6. marz 1969, kl. 16.05.



„STRAX“, verzlun, Laugavegi 86, Reykjavík.

Auglýsinga- og útbreiðslustarfsemi, aðstoð vegna viðskiptastarfsemi, samgöngustarfsemi, flutninga- og geymsluþjónusta. (Fl. 35, 38 og 39).

Skrás. nr. 105.

Skráningard. 18. des. 1969.

T 70/69.

Tilkynnt 10. marz 1969, kl. 16.30.

MEDIA

Schimmelpenninck Sigarenfabriken v/h Geurts & Van Schuppen N. V., iðjurekstur og verzlun, Nude 28, Wageningen, Hollandi.

Umboðsmaður: Páll Pálmason, hdl., Þingholtsstræti 29, Reykjavík.
Vindlar. (Fl. 34).

Skrás. nr. 106.

Skráningard. 18. des. 1969.

T 71/69.

Tilkynnt 11. marz 1969, kl. 9.30.

Arteparon

Luitpold-Werk, iðjurekstur, Zielstattstrasse 9—11, 8 München 25, Þýzkalandi.

Umboðsmaður: Faktor Company, Reykjavík.
Lyf til meðferðar á liðagigt. (Fl. 5).

Skrás. nr. 107.

Skráningard. 18. des. 1969.

T 72/69.

Tilkynnt 11. marz 1969, kl. 9.30.

Movilat

Luitpold-Werk, iðjurekstur, Zielstattstrasse 9—11, 8 München 25, Þýzkalandi.

Umboðsmaður: Faktor Company, Reykjavík.

Lyf, þ. e. efni, sem leitar í gegnum húð og notað er til meðferðar á bólgum, meiðslum og hrörnunarkvillum í sinum, liðböndum, liðum og vöðvum. (Fl. 5).

Skrás. nr. 108.

T 79/69.

Skráningard. 18. des. 1969.

Tilkynnt 20. marz 1969, kl. 15.00.



Prjónastofan Hlíðarvegi 18 sf., iðnaður Kópavogi.
Prjónavörur.

(Fl. 25).

Skrás. nr. 109.

T 80/69.

Skráningard. 18. des. 1969.

Tilkynnt 24. marz 1969, kl. 11.30.



Compagnie d'Assurances Orbis, tryggingafélag, 60, rue Ravenstein, Bruxelles, Belgíu.

Umboðsmaður: S. Sigurjónsson, Óðinsgötu 4, Reykjavík.

Merkið er skrásett fyrir dósaopnara og krukkuopnara; bréfaviktir og rafmagns-sigarettukveikjara; tryggingasamningareyðublöð, tryggingaskirteiniseyðublöð, við-bótarsamningaeyðublöð, umsóknareyðublöð, móttökueyðublöð, endurnýjunarbeiðnir, myndamót, bréfsfni, umslög, auglýsingadreifibréf, auglýsingamöppur, auglýsinga-bæklinga, blöð og tímarit, iðgjaldtaxta, auglýsingaspjöld, kröfueyðublöð, bókhalds-bækur og bókhaldsdagbækur, registur, reikningsyfirlit, merkimiða, skjaldarmerki, umboðslaunataxta, nafnspjöld, almanök og dagbækur, minnisblokkir, þerripappír, ljósmyndir og myndir, skjalamöppur, veski, uppdrætti, spil, penna og blýanta, bursta fyrir listamenn og málara; skjalamöppur, veski, buddur og etldspýtnabækur; upptakara og korktrekkjara; og eldspýtnabækur og sigarettukveikjara.

Forgangsréttar krafizt frá 7. október 1968.

(Fl. 8, 9, 16, 18, 21 og 34).

Skrás. nr. 110.

Skráningard. 18. des. 1969.

T 82/69.

Tilkynnt 24. marz 1969, kl. 11.30.

„J C L O T H “

Johnson & Johnson, iðjurekstur og verzlun, 501 George Street, New Brunswick, New Jersey, Bandaríkjunum.

Umboðsmaður: S. Sigurjónsson, Óðinsgötu 4, Reykjavík.

Hreingerningaklútar í hvers konar tilgangi. (Fl. 21).

Skrás. nr. 111.

Skráningard. 18. des. 1969.

T 88/69.

Tilkynnt 1. apríl 1969, kl. 11.30.

N Y L A T R O N

The Polymer Corporation, verzlun, 2120 Fairmont Avenue, Reading, Pennsylvania, Bandaríkjunum.

Umboðsmaður: Páll Pálmason, Þingholtsstræti 29, Reykjavík.

Merkið er skrásett fyrir plast í duftformi, deigformi, vökva, upplausn, smákúlum og kornlaga; plast til að ganga frá flötum með suðuaðferð og til að húða fleti, svo og efni, sem notuð eru með því, þar á meðal undirlög, lagfæringarefni og blöndur til að bæta með; efnablöndur til að nota í iðnaði, sér í lagi blendi úr málmdufti og gerviharpeis. (Fl. 1).

Skrás. nr. 112.

Skráningard. 18. des. 1969.

T 92/69.

Tilkynnt 8. apríl 1969, kl. 10.55.

D I P A R

Farbwerke Hoechst Aktiengesellschaft vormals Meister Lucius & Brüning, 6230 Frankfurt/Main 80, Brüningstrasse 45, iðjurekstur og verzlun, Þýzkalandi.

Umboðsmaður: S. Sigurjónsson, Óðinsgötu 4, Reykjavík.

Efnablöndur til nota sem meðul, og meðul handa dýrum. (Fl. 5).

Skrás. nr. 113.

Skráningard. 18. des. 1969.

T 93/69.

Tilkynnt 8. apríl 1969, kl. 10.55.

B O M M E R L U N D E R , D E R G R O S S E

Herm. G. Dethleffsen, iðjurekstur og verzlun, Schleswiger Str. 107, Flensburg, Þýzkalandi.

Umboðsmaður: S. Sigurjónsson, Óðinsgötu 4, Reykjavík.

Vín, sterkir drykkir, sterkar drykkjarblöndur, ölkelduvatn og aðrir óáfengir drykkir. (Fl. 32 og 33).

Skrás. nr. 114.

T 94/69.

Skráningard. 18. des. 1969.

Tilkynnt 9. apríl 1969, kl. 10.00.



Dynamit Nobel Aktiengesellschaft, iðjurekstur, 521 Troisdorf Bez. Köln, Þýzka-landi.

Umboðsmaður: Faktor Company, Reykjavík.

Skotfæri og -kúlur, einkum haglaskot og haglaskothylki, svo og púður til veiða og ípróttu. (Fl. 13).

Skrás. nr. 115.

T 95/69.

Skráningard. 18. des. 1969.

Tilkynnt 9. apríl 1969, kl. 16.20.

CYCLODIN

F. Hoffmann-La Roche & Co. Aktiengesellschaft, iðjurekstur, Grenzacherstrasse 124—184, Basel Sviss.

Umboðsmaður: Páll Pálmason, lögfr., Þingholtsstræti 29, Reykjavík.

Merkið er skrásett fyrir læknislyf, kemiskar afurðir í þágu iðnaðar, heilsuverndar og vísinda, lyf og lyfjavarning, plástra, umbúðafni, efnasamsetningar til að varðveita matvæli óskemmd, sóttgreinsunarefni, fegrunarmeðul, eteroliur, ilm-vörur, sápur, sjúkrafæðu. (Fl. 1, 3 og 5).

Skrás. nr. 116.

T 96/69.

Skráningard. 18. des. 1969.

Tilkynnt 9. apríl 1969, kl. 16.20.

DOLIBRAX

F. Hoffmann-La Roche & Co. Aktiengesellschaft, iðjurekstur, Grenzacherstrasse 124—184, Basel Sviss.

Umboðsmaður: Páll Pálmason, lögfr., Þingholtsstræti 29, Reykjavík.

Merkið er skrásett fyrir læknislyf, kemiskar afurðir í þágu lækninga, heilsuverndar og vísinda, lyf og lyfjavarning, plástra, sáraumbúðir, efnasamsetningar til að varðveita matvæli óskemmd, efnasambönd til að eyða dýrum og jurtum, sóttgreinsunarefni, fegrunarmeðul, eteroliur, sápur, sjúkrafæðu. (Fl. 1, 3 og 5).

Skrás. nr. 117.
97/69.

Skráningard. 18. des. 1969.
Tilkynnt 9. apríl 1969, kl. 16.20.

LIMBITROL

F. Hoffmann-La Roche & Co. Aktiengesellschaft, iðjurekstur, Grenzacherstrasse
124—184, Basel, Sviss.

Umboðsmaður: Páll Pálmason, lögfr., Þingholtsstræti 29, Reykjavík.
Lyf við geðsjúkdómum. (Fl. 5).

Skrás. nr. 118.
T 98/69.

Skráningard. 18. des. 1969.
Tilkynnt 11. apríl 1969, kl. 9.00.

AMFIPEN

Koninklijke Nederlandsche Gist- en Spiritusfabriek N. V. also doing business
as Royal Netherlands Fermentation Industries Ltd., iðjurekstur, Wateringseweg 1,
Delft, Hollandi.

Umboðsmaður: Árni Björnsson, Einarsnesi 21, Reykjavík.
Lyffræðilegar afurðir. (Fl. 5).

Skrás. nr. 119.
T 100/69.

Skráningard. 18. des. 1969.
Tilkynnt 14. apríl 1969, kl. 9.00.

ROTITAG

Dalton Supplies Limited, iðjurekstur, Neettlebed, Henley-on-Thames, Oxford-
shire, Englandi.

Umboðsmaður: Árni Björnsson, Einarsnesi 21, Reykjavík.
Merki til dýramerkinga. (Fl. 21).

Skrás. nr. 120.
T 103/69.

Skráningard. 18. des. 1969.
Tilkynnt 15. apríl 1969, kl. 13.45.



Líftryggingarfélagið Andvaka, Ármúla 3, Reykjavík. (Fl. 36).

Skrás. nr. 121.

T 104/69.

Skráningard. 18. des. 1969.

Tilkynnt 15. apríl 1969, kl. 13.45.



Samvinnutryggingar, gagnkvæmt tryggingafélag, Ármúla 3, Reykjavík.

(Fl. 36).

Skrás. nr. 122.

T 89/69.

Skráningard. 18. des. 1969.

Tilkynnt 1. apríl 1969, kl. 15.00.

IMPERIAL

Imperial Typewriter Company Ltd., iðjurekstur og verzlun, East Park Road, Leicester, Englandi.

Umboðsmaður: Ragnar Jónsson, hrl., Hverfisgötu 14, Reykjavík.

Samlagningarvélar og skráningartæki þeim tilheyrandi.

Samkv. forgangsréttarákvæðum Parísarsamþ. er forgangsréttar krafizt hér á landi frá 26. júlí 1967.

(Fl. 9).

Skrás. nr. 123.

T 28/69.

Skráningard. 18. des. 1969.

Tilkynnt 23. jan. 1969, kl. 14.32.

DRAPSULETS

F. Hoffmann-La Roche & Co., Aktiengesellschaft, iðjurekstur, Grenzacherstrasse 124—184, Basel, Sviss.

Umboðsmaður: Páll Pálmason, lögfræðingur, Reykjavík.

Kemiskar afurðir til notkunar í þágu visinda, kemisk efni til að varðveita matvæli óskemmd, sápur, ilmvörur, eterolíur, fegrunarmeðul, hárvötn, lyf, dýralækn-ingalyf og heilsuverndarlyf; barna- og sjúkrafæðu; plástrar, umbúðafni, sóttþreins-unarefni, efnasambönd til að eyða illgresi og meindýrum.

(Fl. 1., 3. og 5.).

Skrás. nr. 124.
T 15/1969.

Skráningard. 19. des. 1969.
Tilkynnt 16. janúar 1969, kl. 16.55.

GRILENA

Emser Werke AG (Ems Industries Ltd., Usines d'Ems SA), iðjurekstur og verzlun, Domat/Ems, Sviss.

Umboðsmaður: S. Sigurjónsson, Óðinsgötu 4, Reykjavík.

Grunnefni til framleiðslu á vefnaðarvörum og gerviefnum, hráefni hálfunnin og fullunnin alls konar, allar vefnaðarvörur og gerviefni. (22., 23., 24., 25. og 27. fl.)

Skrás. nr. 125.
T 45/1969.

Skráningard. 19. des. 1969.
Tilkynnt 14. febr. 1969, kl. 14.35.

SWIPE

Chemical Associates, Inc., verzlun, 1530 West Belt North, Houston, Texas, Bandaríkjunum.

Umboðsmaður: Páll Pálmason, lögfræðingur, Reykjavík.

Sápur, hreinsiefni, efnablöndur til hreingerninga, sótthreinsunarefni og lykt-eyðandi efni. (3. fl.)

Skrás. nr. 126.
T 55/1969.

Skráningard. 19. des. 1969.
Tilkynnt 25. febr. 1969, kl. 15.15.

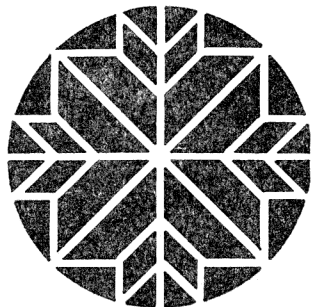

ICE
SKIN
IÐUNN

Samband ísl. samvinnufélaga, verzlun, iðnaður, skipaútgerð, Sölvhólgötu,
Reykjavík.
Skófatnaður, leður og loðsútuð skinn ýmiss konar. (18. og 25. fl.)

Skrás. nr. 127.
T 56/1969.

Skráningard. 19. des. 1969.
Tilkynnt 25. febr. 1969, kl. 15.15.

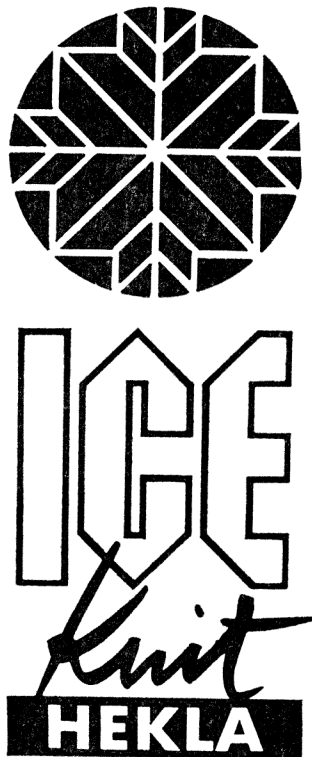

Samband ísl. samvinnufélaga, verzlun, iðnaður, skipaútgerð, Sölvhólgötu,
Reykjavík.
Prjónafatnaður. (25. fl.)

Skrás. nr. 128.
T 57/1969.

Skráningard. 19. des. 1969.
Tilkynnt 25. febr. 1969, kl. 15.15.

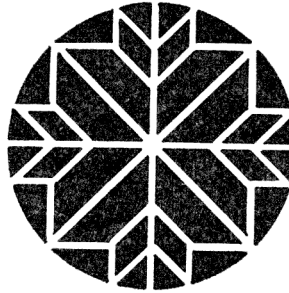

ICE

TEX

GEFJUN

Samband isl. samvinnufélaga, verzlun, iðnaður, skipaútgerð, Sölvhólgötu, Reykjavík.

Ullarvörur ýmiss konar, svo sem: dúkar, teppi, áklæði, garn, fatnaður o. fl.
(Fl. 23, 24, 25 og 27).

Skrás. nr. 129.
T 74/1969.

Skráningard. 19. des. 1969.
Tilkynnt 12. marz 1969, kl. 16.16

Kellogg's

Kellogg Company, iðjurekstur og verzlun, Battle Creek, Michigan, Bandaríkjunum.

Umboðsmaður: S. Sigurjónsson, hrl., Reykjavík.

Brjóstsykur og konfekt, blöndur til kökubaksturs, korn flakes mylsna (crumbs), smákex (croutons) og kökuframleiðsla fyllt með ávaxtamauki. (Fl. 30).

Skrás. nr. 130.

T 81/1969.

Skráningard. 19. des. 1969.

Tilkynnt 24. marz 1969, kl. 11.30.



Bracco Industria Chimica, iðjurekstur og verzlun, Via Folli, 50, Milano, Ítaliu.
 Umboðsmaður: S. Sigurjónsson, hrl., Reykjavík.
 Efnavörur, lyfjavörur og snyrtivörur. (Fl. 1, 5 og 3).

Skrás. nr. 131.

T 84/1969.

Skráningard. 19. des. 1969.

Tilkynnt 24. marz 1969, kl. 16.35.

LJÓSMYND- ÞJÓNUSTAN

ICELANDIC PHOTO
& PRESS SERVICE

MATS WIBE LUND JR.

Mats Wibe Lund jr., ljósmyndari og blaðamaður, skrifstofa að Laugavegi 89, Reykjavík, ljósmyndavinnustofa og heimili að Hraunbæ 34, Reykjavík.

Prentað mál, blöð og tímarit, bækur, ljósmyndir og myndamót, auglýsinga- og útbreiðslustarfsemi. (Fl. 16 og 35).

Skrás. nr. 132.

T 85/1969.

Skráningard. 19. des. 1969.

Tilkynnt 26. marz 1969, kl. 14.12.

A F G A L O N

Firma Gebr. Colsman, iðjurekstur og verzlun, Hinsbecker Löh 61, 43 Essen-Kupferdreh, Þýzkalandi.

Umboðsmaður: S. Sigurjónsson, hrl., Reykjavík.
 Ofin og prjónuð efni.

(Fl. 24).

Skrás. nr. 133.
T 86/1969.

Skráningard. 19. des. 1969.
Tilkynnt 28. marz 1969, kl. 11.30.

A S E T O N A

Samband ísl. samvinnufélaga, Reykjavík.
Lyf til varnar súrdoða í kúm.

(Fl. 5).

Skrás. nr. 134.
T 91/1969.

Skráningard. 19. des. 1969.
Tilkynnt 1. apríl 1969, kl. 16.20.



Oddur C. S. Thorarensen, apótekari, Laugavegi 16, Reykjavík.
Allar vörur í alþjóðaflokki.

(Fl. 1, 2, 3, 4, 5, 10, 30, 32 og 33).

Skrás. nr. 135.
T 102/1969.

Skráningard. 19. des. 1969.
Tilkynnt 14. apríl 1969, kl. 10.30.

V I S K E N

Sandoz AG, iðjurekstur og verzlun, Lichtstrasse 35, Basel, Svisslandi.
Umboðsmaður: S. Sigurjónsson, hrl., Reykjavík.
Efnablöndur til nota sem meðul.

(Fl. 5).

Skrás. nr. 136.
T 110/1969.

Skráningard. 19. des. 1969.
Tilkynnt 22. apríl 1969, kl. 11.30.



Sigurður Sigurðsson, veitingastarfsemi, Vanabyggð 9, Akureyri.
Niðurlagðir sildarréttir.

(Fl. 29).

Skrás. nr. 137.

Skráningard. 19. des. 1969.

T 111/1969.

Tilkynnt 22. apríl 1969, kl. 11.35.

ALBERTO

Alberto-Culver Company, iðjurekstur og verzlun, 2525 Armitage Avenue, Melrose Park, Illinois, Bandaríkjunum.

Umboðsmaður: S. Sigurjónsson, hrl., Reykjavík.

Fegrunar- og snyrtivörur.

(Fl. 3).

Skrás. nr. 138.

Skráningard. 19. des. 1969.

T 114/1969.

Tilkynnt 23. apríl 1969, kl. 14.36.

RCA

Radio Corporation of America, 90 Rockefeller Plaza, New York, N. Y., Bandaríkjunum.

Umboðsmaður: Páll Pálmason, lögfræðingur, Reykjavík.

Segulbandstæki, grammófónar og plötusnældur; sjónvarpstæki, hljóðvarpstæki, þéttar, mótstöður, straumbreytar og hálfleiðnitæki; viðhalds-, viðgerða, og eftirlitsþjónusta fyrir radiosíma og radiosímskeytatæki til afnota í skipum og fyrir rafagnatæki í skip; uppsetning, eftirlit og viðgerð á rafmagns- og rafagnatækjum og búnaði, þættir þeirra og fylgihlutar á sviði útvarps, sjónvarps, hljóðupptöku og endurspilar, tæki og búnaður fyrir skip, heimilistæki, hitunartæki, rafmagns- og rafagnatæki fyrir heimili og rafmagns- og rafagnatæki fyrir iðnað. (Fl. 9 og 37).

T 115/1969.

Tilkynnt 28. apríl 1969, kl. 10.00.

Skrás. nr. 139.

Skráningard. 19. des. 1969.

NEGRAM

Sterwin A.G., iðjurekstur og verzlun, Zeughausgasse 9, Zug, Sviss.

Umboðsmaður: Faktor Company, Reykjavík.

Lyfjafræðileg efni og efnablöndur.

(Fl. 5).

Skrás. nr. 140.

Skráningard. 19. des. 1969.

T 117/1969.

Tilkynnt 28. apríl 1969, kl. 10.00.

Multicym

Luitpold-Werk, iðjurekstur, Zielstattstrasse 9—11, 8 München 25, Þýskalandi.

Umboðsmaður: Faktor Company, Reykjavík.

Lyf til meðferðar á meltingartruflunum.

(Fl. 5).

Skrás. nr. 141.

Skráningard. 19. des. 1969.

T 118/1969.

Tilkynnt 28. apríl 1969, kl. 10.00.

Permucal

Luitpold-Werk, iðjurekstur, Zielstattstrasse 9—11, 8 München 25, Þýzkalandi.
 Umboðsmaður: Faktor Company, Reykjavík.
 Lyf til staðbundinnar meðferðar á gyllinæð. (Fl. 5).

Skrás. nr. 142.

Skráningard. 19. des. 1969.

T 121/1969.

Tilkynnt 28. apríl 1969, kl. 11.40.

CORTI-PLURACIN

Novo Industri A/S, iðjurekstur og verzlun, Fuglebakkevej, 115, Kaupmanna-
 höfn N, Danmörku.
 Umboðsmaður: S. Sigurjónsson, hrl., Reykjavík.
 Antibiotiskar lyfjablöndur, sem einnig e. t. v. innihalda corticosteroider sem
 virka hluta. (Fl. 5).

Skrás. nr. 143.

Skráningard. 19. des. 1969.

T 123/1969.

Tilkynnt 29. apríl 1969, kl. 10.00.

ISUPREL

Sterling-Winthrop Group Limited, iðjurekstur, Winthrop House, St. Mark's Hill,
 Surbiton, Surrey, Englandi.
 Umboðsmaður: Faktor Company, Reykjavík.
 Lyfjafræðileg efni og efnablöndur. (Fl. 5).

Skrás. nr. 144.

Skráningard. 19. des. 1969.

T 129/1969.

Tilkynnt 5. maí 1969, kl. 10.40.



Á. Guðmundsson hf., Auðbrekku 57, Kópavogi.
 Húsgögn og hlutar til þeirra, einnig innréttingar og þiljur.

(Fl. 20).

Skrás. nr. 145.
T 130/1969.

Skráningard. 19. des. 1969.
Tilkynnt 5. maí 1969, kl. 11.45.

ELEVIT

F. Hoffmann-La Roche & Co. Aktiengesellschaft, iðjurekstur, Grenzacherstrasse 124—184, Basel, Sviss.

Umboðsmaður: Páll Pálmason, lögfræðingur, Reykjavík.

Læknislyf, kemiskar afurðir í þágu lækninga, heilsuverndar og vísinda, lyf og lyfjavarningur, plástrar, sáraumbúðir, efnasamsetningar til að varðveita matvæli óskemmd, efnasambönd til að eyða dýrum og jurtum, sóttthreinsunarefni, fegrunar-meðul, eteroliur, sjúkrafæða. (Fl. 1, 3 og 5).

Skrás. nr. 146.
T 131/1969.

Skráningard. 19. des. 1969.
Tilkynnt 5. maí 1969, kl. 11.45.

NOBRAX

F. Hoffmann-La Roche & Co. Aktiengesellschaft, iðjurekstur, Grenzacherstrasse 124—184, Basel, Sviss.

Umboðsmaður: Páll Pálmason, lögfræðingur, Reykjavík.

Lyf við geðsjúkdómum og krampa. (Fl. 5).

Skrás. nr. 147.
T 132/1969.

Skráningard. 19. des. 1969.
Tilkynnt 5. maí 1969, kl. 11.45.

NOBRITOL

F. Hoffmann-La Roche & Co. Aktiengesellschaft, iðjurekstur, Grenzacherstrasse 124—184, Basel, Sviss.

Umboðsmaður: Páll Pálmason, lögfræðingur, Reykjavík.

Lyf við geðsjúkdómum. (Fl. 5).

Skrás. nr. 148.
T 140/1969.

Skráningard. 19. des. 1969.
Tilkynnt 9. maí 1969, kl. 10.15.



The Gideons International, útbreiðslustarfsemi og uppeldis- og menntunarstarfsemi, 2900 Lebanon Road, Nashville, Tennessee 37214, Bandaríkjunum.

Umboðsmaður: Einar B. Guðmundsson, hrl., Reykjavík.

Dreifing á biblíum, testamentum og litteratur til einstaklinga, hótela, skóla, sjúkrahúsa, fangelsa, hermanna, hjúkrunarkvenna, gistihúsa, loftfara, járnbrauta og skipa. (Fl. 35 og 41).

Skrás. nr. 149.

Skráningard. 19. des. 1969.

T 136/1969.

Tilkynnt 7. maí 1969, kl. 10.25.

OVEN-TO TABLE-WARE

Leirbrennslan GLIT hf., Óðinsgötu 13, Reykjavík.

(Fl. 21).

Skrás. nr. 150.

Skráningard. 19. des. 1969.

T 135/1969.

Tilkynnt 7. maí 1969, kl. 10.25.



Leirbrennslan GLIT hf., Óðinsgötu 13, Reykjavík.

(Fl. 21).

Skrás. nr. 151.

Skráningard. 19. des. 1969.

T 144/1969.

Tilkynnt 13. maí 1969, kl. 10.00.



Dynamit Nobel Aktiengesellschaft, iðjurekstur, 521 Troisdorf Bez. Köln, Þýzka-landi.

Umboðsmaður: Faktor Company, Reykjavík.
Skotfæri og -kúlur; sprengiefni; flugeldaefni.

(Fl. 13).

Skrás. nr. 152.

T 146/1969.

Skráningard. 19. des. 1969.

Tilkynnt 13. maí 1969, kl. 10.45.

GLYDEX

Philip Morris & Company Ltd., sem og starfar sem Ever-Ready Razor Products and Ever Ready Personna, og Anglo-American Blade Company, Wellington House 6/9, Upper St. Martin's Lane, London W. C. 2, iðjurekstur, Englandi.

Umboðsmaður: Gústaf A. Sveinsson, hrl., Reykjavík.

Rakvélar og rakvélablöð, málmræmur með egg fyrir rakvélar, og hylki (ílát) fyrir slíkar ræmur. (Fl. 8).

Skrás. nr. 153.

T 150/1969.

Skráningard. 19. des. 1969.

Tilkynnt 29. maí 1969, kl. 16.20.



Miguel Torres Carbó, iðjurekstur og verzlun, Comercio 34, Villafranca Del Penedes, Spáni.

Umboðsmaður: S. Sigurjónsson, hrl., Reykjavík.

Alls konar vín, að undanskildum þurrum hvítvínunum — borðvínunum — er líkjast þeirrar tegundar Rínarvínunum. (Fl. 33).

Skrás. nr. 154.

T 359/68.

Skráningard. 22. des. 1969.

Tilkynnt 13. des. 1968, kl. 16.15.

WATERFORD

Waterford Glass Limited, iðjurekstur og verzlun, Johnstown, Waterford, Írlandi.

Umboðsmaður: S. Sigurjónsson, hrl., Reykjavík.

Glervörur. (Fl. 21).

Skrás. nr. 155.

T 22/69.

Skráningard. 22. des. 1969.

Tilkynnt 24. jan. 1969, kl. 15.35.

MIDRAN

Novo Industri A/S, iðjurekstur og verzlun, Fuglebakkevej 115, Köbenhavn, N., Danmörku.

Umboðsmaður: S. Sigurjónsson, hrl., Reykjavík.

Efnablöndur til nota sem meðul. (Fl. 5).

Skrás. nr. 156.

Skráningard. 22. des. 1969.

T 42/69.

Tilkynnt 13. febr. 1969, kl. 15.30.

R A D O X

E. Griffiths Hughes Limited, iðjurekstur og verzlun, 225 Bath Road, Slough, Buckinghamshire, Englandi.

Umboðsmaður: S. Sigurjónsson, hrl., Reykjavík.

Allar vörur að undanskildum efnablöndum til útrýmingar meindýrum og baðsöltum sem lyfjum. (Fl. 3. og 5).

Skrás. nr. 157.

Skráningard. 22. des. 1969.

T 43/69.

Tilkynnt 13. febr. 1969, kl. 15.30.

D I G E S T I F R E N N I E

E. Griffiths Hughes Limited, iðjurekstur og verzlun, 225 Bath Road, Slough, Buckinghamshire, Englandi.

Umboðsmaður: S. Sigurjónsson, hrl., Reykjavík.

Meltingarlyf.

(Fl. 5).

Skrás. nr. 158.

Skráningard. 22. des. 1969.

T 53/69.

Tilkynnt 20. febrúar 1969, kl. 9.00.

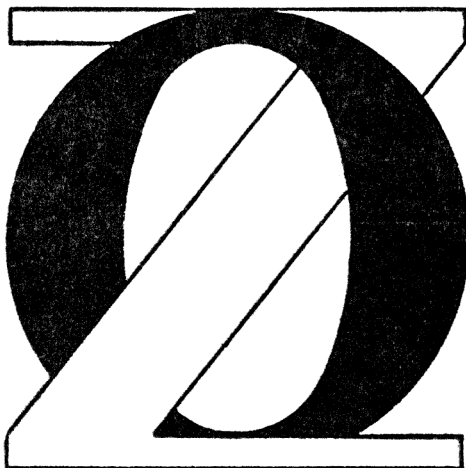

Opti-Werk G. m. b. H. & Co., iðjurekstur, 43 Essen, Altendorfer Strasse 97, Þýzkalandi.

Umboðsmaður: Faktor Company, Reykjavík.

Rennilásar.

(Fl. 26).

Samkv. forgangsréttarákvæðum Parísarsamþykktarinnar um vernd eignaréttinda á sviði iðnaðar, nýtur merkið verndar hér á landi frá 23. nóvember 1968.

Skrás. nr. 159.

T 77/69.

Skráningard. 22. des. 1969.

Tilkynnt 14. marz 1969, kl. 16.30.

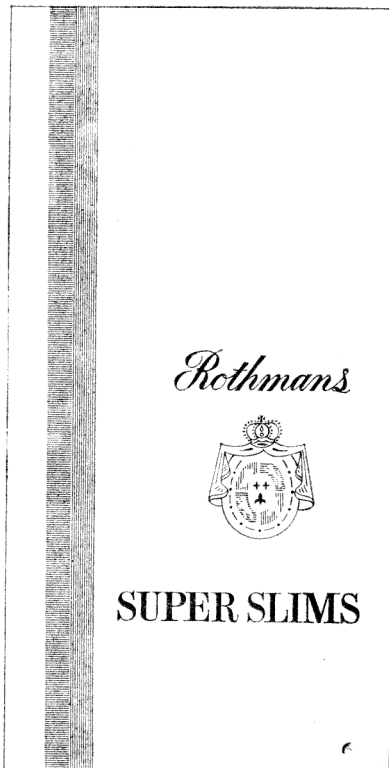

Rothmans of Pall Mall Limited, iðjurekstur, Weinbergstrasse 79, Zürich, Sviss.

Umboðsmaður: Páll Pálmason, lögfræðingur, Reykjavík.

Óunnið og unnið tóbak, reykingamannavörur, eldspýtur.

Merkið óskast skráð í litum.

Grunnflötur merkisins er gylltur, og til vinstri á því eru tvær lóðréttar rákir, sem ýmist eru blá og rauð eða blá og græn. Áletrun er á merkinu og skjaldarmerki.

(Fl. 34).

Skrás. nr. 160.

T 107/69.

Skráningard. 22. des. 1969.

Tilkynnt 21. apríl 1969, kl. 10.00.

ASTRALON

Dynamit Nobel Aktiengesellschaft, iðjurekstur, 521 Troisdorf Bez. Köln, Þýzka-landi.

Umboðsmaður: Faktor Company, Reykjavík.

Töflur, hjól, bönd, blöð, plötur og snið, allt búið til úr gerviefnum. (Fl. 17).

Skrás. nr. 161.

T 116/69.

Skráningard. 22. des. 1969.

Tilkynnt 28. apríl 1969, kl. 10.00.

multi-STOTZ

Stotz-Kontakt G. m. b. H., iðjurekstur, Kallstadter Strasse 1, 68 Mannheim-Käfertal, Þýzkalandi.

Umboðsmaður: Faktor Company, Reykjavík.

Raflagnarefni, sjálfvirk rafmagnsöryggi, rafhnappar, rafmagns- og raffræðilegir rofar. (Fl. 9).

Forgangsréttar krafizt frá 24. desember 1968.

Skrás. nr. 162.

T 128/69.

Skráningard. 22. des. 1969.

Tilkynnt 5. maí 1969, kl. 9.40.

D U F I X

Henkel & Cie G. m. b. H., iðjurekstur og verzlun, Düsseldorf, Þýzkalandi.

Umboðsmaður: S. Sigurjónsson, hrl., Reykjavík.

Efnafræðilegar blöndur til húðunar og fyllingar til að fylla rifur, sprungur og samtengingar, einkum í sambandi við gibs og múrsmíði. (Fl. 19).

Skrás. nr. 163.

T 134/69.

Skráningard. 22. des. 1969.

Tilkynnt 5. maí 1969, kl. 16.25.

LONDON BRIDGE

Wilkinson Sword Limited, iðjurekstur og verzlun, 16 Pall Mall, London S. W. 1, Englandi.

Umboðsmaður: S. Sigurjónsson, hrl., Reykjavík.

Handverkfæri, handtæki, handáhöld, garðræktar- og landbúnaðaráhöld, dreifarar fyrir fljótandi efni og duft til garðræktar- og landbúnaðarnota, hnifar, bitjárn, gafflar og skeiðar, skæri (ekki uppskurðarskæri), naglaklippur, rakvélar, rakvélar fyrir þurran rakstur, hulstur fyrir rakvélar og rakvélar fyrir þurran rakstur, rakvélablöð og hulstur fyrir rakvélablöð. (Fl. 8).

Skrás. nr. 164.

T 139/69.

Skráningard. 22. des. 1969.

Tilkynnt 9. maí 1969, kl. 10.00.



Dynamit Nobel Aktiengesellschaft, iðjurekstur, 521 Troisdorf Bez. Köln, Þýzkalandi.

Umboðsmaður: Faktor Company, Reykjavík.

Skotfæri og -kúlur; sprengiefni; flugeldaefni.

(Fl. 13).

Skrás. nr. 165.

Skráningard. 22. des. 1969.

T 143/69.

Tilkynnt 12. maí 1969, kl. 15.12.

P L A S I T O R

N. V. Bekaert S. A., iðjurekstur og verzlun, Zwevegem, Belgíu.

Umboðsmaður: S. Sigurjónsson, hrl., Reykjavík.

Fléttaður málmpráður klæddur með plasti.

(Fl. 6).

Skrás. nr. 166.

Skráningard. 22. des. 1969.

T 148/69.

Tilkynnt 14. maí 1969, kl. 11.40.

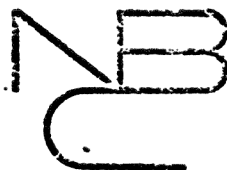

National Broadcasting Company, Inc., iðjurekstur og verzlun, 30 Rockefeller Plaza, New York, N. Y., Bandaríkjunum.

Umboðsmaður: Páll Pálmason, lögfræðingur, Reykjavík.

Útvarps- og sjónvarpsstarfsemi og þjónusta.

(F. 38).

Skrás. nr. 167.

Skráningard. 22. des. 1969.

T 152/69.

Tilkynnt 29. maí 1969, kl. 16.20.

P E R C O L E T T E

Wella Aktiengesellschaft, iðjurekstur og verzlun, Berliner Allee 65, 61 Darmstadt, Þýskalandi.

Umboðsmaður: S. Sigurjónsson, hrl., Reykjavík.

Hárliðunar- (permanent), hárlagningar- og hárlitunarefni.

(Fl. 3).

Skrás. nr. 168.

Skráningard. 22. des. 1969.

T 155/69.

Tilkynnt 29. maí 1969, kl. 16.20.

H A E S A N D O N

Sandoz Ltd., iðjurekstur og verzlun, Lichtstrasse 35, Basel, Sviss.

Umboðsmaður: S. Sigurjónsson, hrl., Reykjavík.

Lyf.

(Fl. 5).

Skrás. nr. 169.

Skráningard. 22. des. 1969.

T 156/69.

Tilkynnt 29. maí 1969, kl. 16.20.

NORSK SPRÆNGSTOFINDUSTRI A/S



Norsk Sprængstofindustri A/S, iðjurekstur og verlun, Tollbugt, 22, Oslo I, Noregi.

Umboðsmaður: S. Sigurjónsson, hrl., Reykjavík.

Allar vörur í flokkum.

(Fl. 1, 2, 16 og 17).

Skrás. nr. 170.

Skráningard. 22. des. 1969.

T 157/69.

Tilkynnt 4. júní 1969, kl. 11.20.

EFUDIX

F. Hoffmann-La Roche & Co. Aktiengesellschaft, iðjurekstur, Grenzacherstrasse 124—184, Basel, Sviss.

Umboðsmaður: Páll Pálmason, lögfræðingur, Reykjavík.

Læknislyf, dýralækningalyf og heilsuverndarlyf; barna- og sjúkrafæða, plástrar, sáraumbúðir, sóttthreinsunarefni; efnasambönd til að eyða illgresi og meindýrum.

(Fl. 5).

Skrás. nr. 171.

Skráningard. 22. des. 1969.

T 160/69.

Tilkynnt 13. júní 1969, kl. 11.35.

T A N D E X

FMC Corporation, iðjurekstur og verzlun, 633 Third Avenue, New York, N. Y., Bandaríkjunum.

Umboðsmaður: S. Sigurjónsson, hrl., Reykjavík.

Illgresiseyðir.

(F. 5).

Skrás. nr. 172.

Skráningard. 22. des. 1969.

T 162/69.

Tilkynnt 13. júní 1969, kl. 11.35.

M I C R O F L E X

Agfa-Gevaert Aktiengesellschaft, iðjurekstur og verzlun, 509 Leverkusen-Bayerwerk, Þýzkalandi.

Umboðsmaður: S. Sigurjónsson, hrl., Reykjavík.

Ljósmynda-, kvikmyndatöku- og sýningartæki og áhöld og hlutar til þeirra.

(Fl. 9).

Skrás. nr. 173.
T 163/69.

Skráningard. 22. des. 1969.
Tilkynnt 16. júní 1969, kl. 10.00.

Seniosan

Luitpold-Werk, iðjurekstur, Zielstattstrasse 9—11, 8 München 25, Þýzkalandi.
Umboðsmaður: Faktor Company, Reykjavík.
Lyf til meðferðar á og varnar æðakölkunarsjúkdómum. (Fl. 5).

Skrás. nr. 174.
T 164/69.

Skráningard. 22. des. 1969.
Tilkynnt 25. júní 1969, kl. 15.05.

HEMA-TEK

Miles Laboratories, Inc., iðjurekstur og verzlun, 1127 Myrtle Street, Elkhart, Indiana, Bandaríkjunum.

Umboðsmaður: Páll Pálmason, lögfræðingur, Reykjavík.

Tæki fyrir efnarannsóknastofur, þ. e. blettaplötutæki til afnota við blóðrannsóknir, fylgihlutir þeirra og tæki til að nota við blöndun rannsóknarsýnishorna. (Fl. 9).

Skrás. nr. 175.
T 165/69.

Skráningard. 22. des. 1969.
Tilkynnt 24. júní 1969, kl. 15.05.

CARRERAS MAGNUMS

Carreras Limited, iðjurekstur og verzlun, Christopher Martin Road, Basildon, Essex, Englandi.

Umboðsmaður: Páll Pálmason, lögfræðingur, Reykjavík.

Tóbak, hvort heldur það er unnið eða óunnið. (Fl. 34).

Skrás. nr. 176.
T 168/69.

Skráningard. 22. des. 1969.
Tilkynnt 26. júní 1969, kl. 11.30.

OCUMETER

Merck & Co., Inc., iðjurekstur, 126 E. Lincoln Avenue, Rahway, New Jersey, Bandaríkjunum.

Umboðsmaður: Páll Pálmason, lögfræðingur, Reykjavík.

Dropateljari, sem gefur dropa sömu stærðar til augnlækninga. (Fl. 10).

Skrás. nr. 177.

Skráningard. 22. des. 1969.

T 169/69.

Tilkynnt 26. júní 1969, kl. 11.30.

S I E R R A

Turmac Tobacco Company N. V., iðjurekstur og verzlun, Drentestraat 21, Amsterdam, Hollandi.

Umboðsmaður: Páll Pálmason, lögfræðingur, Reykjavík.

Tóbak og tóbaksafurðir, pipur, kveikjarar, eldspýtur og öskubakkar. (Fl. 34).

Skrás. nr. 178.

Skráningard. 22. des. 1969.

T 171/69.

Tilkynnt 27. júní 1969, kl. 10.00.

T h r e e D i a m o n d s

Mitsubishi Kakoki Kabushiki Kaisha, iðjurekstur og verzlun, No. 6 Marunouchi 2-chome, Chiyoda-ku, Tokyo, —Japan, og Mitsubishi Jukogyo Kabushiki Kaisha, iðjurekstur og verzlun, No. 10 Marunouchi 2-chome, Chiyoda-ku, Tokyo, Japan.

Umboðsmaður: Faktor Company, Reykjavík.

Gufukatlar, gufuvélar og aðrar vélar og tæki og hlutar þeirra, þó ekki prentunarkefli, kælikápar, saumavélar og hlutar þeirra eða svipaðar vörur. (Fl. 7).

Skrás. nr. 179.

Skráningard. 22. des. 1969.

T 172/69.

Tilkynnt 27. júní 1969, kl. 10.00.

T H R E E D I A M O N D S

Mitsubishi Jukogyo Kabushiki Kaisha, iðjurekstur og verzlun, No. 10 Marunouchi 2-chome, Chiyoda-ku, Tokyo, Japan.

Umboðsmaður: Faktor Company, Reykjavík.

Vagnar, skip og aðrar flutningavélar og tæki og hlutar þeirra. (Fl. 12).

Skrás. nr. 180.

Skráningard. 22. des. 1969.

T 175/69.

Tilkynnt 1. júlí 1969, kl. 10.00.

T R A N C O P A L

Sterling-Winthrop Group Limited, iðjurekstur, Winthrop House, St. Mark's Hill, Surbiton, Surrey, Englandi.

Umboðsmaður: Faktor Company, Reykjavík.

Lyfjafraeðileg efni og efnablöndur, þó ekki til tannviðgerða. (Fl. 5).

Skrás. nr. 181.

Skráningard. 22. des. 1969.

T 177/69.

Tilkynnt 30. júní 1969, kl. 16.30.

A R O M I N T

Wm. Wrigley Jr. Company, iðjurekstur og verzlun, 410 North Michigan Avenue, Chicago, Illinois, Bandaríkjunum.

Umboðsmaður: Páll Pálmason, lögfræðingur, Reykjavík.

Tyggigúm.

(Fl. 30).

Skrás. nr. 182.

Skráningard. 23. des. 1969.

T 178/69.

Tilkynnt 30. júní 1969, kl. 16.30.

A R R O W M I N T

Wm. Wrigley Jr. Company, iðjurekstur og verzlun, 410 North Michigan Avenue, Chicago, Illinois, Bandaríkjunum.

Umboðsmaður: Páll Pálmason, lögfræðingur, Reykjavík.

Tyggigúm.

(Fl. 30).

Skrás. nr. 183.

Skráningard. 23. des. 1969.

T 179/69.

Tilkynnt 30. júní 1969, kl. 16.30.

U P J O H N

The Upjohn Company, iðjurekstur og verzlun, 7000 Portage Road, Kalamazoo, Michigan, Bandaríkjunum.

Umboðsmaður: Páll Pálmason, lögfræðingur, Reykjavík.

Lyfjavörur (drugs), læknislyf og efnablöndur til að nota sem lyf.

(Fl. 5).

Skrás. nr. 184.

Skráningard. 23. des. 1969.

T 184/69.

Tilkynnt 3. júlí 1969, kl. 16.20.



F. Hoffmann-La Roche & Co. Aktiengesellschaft, iðjurekstur, Grenzacherstrasse 124—184, Basel, Sviss.

Umboðsmaður: Páll Pálmason, lögfræðingur, Reykjavík.

Kemiskar afurðir notaðar í þágu visinda; kemisk efni til að varðveita matvörur óskemmdar; sápur; ilmörur, eteroliur, fegrunarmeðul, hárfvottalögur; lyf, dýra-lækningalyf og heilsuverndarlyf; barna- og sjúkrafæða; plástrar; efni í umbúðir; sóttthreinsunarefni, efnasambönd til að eyða illgresi og meindýrum. (Fl. 1, 3 og 5).

Skrás. nr. 185.

Skráningard. 23. des. 1969.

T 185/69.

Tilkynnt 3. júlí 1969, kl. 16.20.

RETROID

F. Hoffmann-La Roche & Co. Aktiengesellschaft, iðjurekstur, Grenzacherstrasse 124—184, Basel, Sviss.

Umboðsmaður: Páll Pálmason, lögfræðingur, Reykjavík.

Vaka (hormonalyf) og einnig stereoid lyf.

(Fl. 5)

Skrás. nr. 186.

Skráningard. 23. des. 1969.

T 186/69.

Tilkynnt 3. júlí 1969, kl. 16.20.

RETRONE

F. Hoffmann-La Roche & Co. Aktiengesellschaft, iðjurekstur, Grenzacherstrasse 124—184, Basel, Sviss.

Umboðsmaður: Páll Pálmason, lögfræðingur, Reykjavík.

Læknislyf, kemiskar afurðir í þágu lækninga, heilsuverndar og vísinda, lyf og lyfjavarningur (drugs), plástrar, sáraumbúðir, efnasamsetningar til að varðveita matvæli óskemmd, efnasambönd til að eyða dýrum og jurtum, sóttþreinsunarefni, fegrunarmeðul, eteroliur, sápur, sjúkrafæða.

(Fl. 1, 3 og 5).

Skrás. nr. 187.

Skráningard. 23. des. 1969.

T 187/69.

Tilkynnt 7. júlí 1969, kl. 10.40.

DELIMA

Shell International Petroleum Company Limited, Shell Centre, London, Englandi.

Umboðsmaður: Árni Björnsson, cand. polit., Reykjavík.

Oliur og fituefni til iðnaðarnota (þó ekki mataroliur, feitiefni til matar eða loftnæmar oliur), smurningarefni, brennsluefni, hreyflaspíritus og efni til lýsingar.

(Fl. 4).

Skrás. nr. 188.

Skráningard. 23. des. 1969.

T 207/69.

Tilkynnt 10. júlí 1969, kl. 16.00.

D I A - G L A S

A/S Askim Gummivarefabrik, iðjurekstur og verzlun, Askim, Noregi.

Umboðsmaður: S. Sigurjónsson, hrl., Reykjavík.

Allar vörur í fl. 7 og 12, að undanskildum sandblástursvélum, keðjuhjólum, aurdælum og áþekktum vörum.

(Fl. 7 og 12).

Skrás. nr. 189.

Skráningard. 23. des. 1969.

T 208/69.

Tilkynnt 14. júlí 1969, kl. 9.00.

D R I V E

Unilever Limited, iðjurekstur, Port Sunlight, Wirral, Cheshire, Englandi.

Umboðsmaður: Heildverzlun Ásgeir Sigurðsson Ltd., Sig. B. Sigurðsson, Reykjavík.

Bleikiefni og önnur efni til þvotta, einnig efni til að hreinsa, fægja og skúra úr.
(Fl. 3).

Skrás. nr. 190.

Skráningard. 23. des. 1969.

T 209/69.

Tilkynnt 14. júlí 1969, kl. 9.00.

M O R N Y

Morny Limited, of 22, Wadsworth Road, iðjurekstur og verzlun, Perivale, Greenford, Middlesex, Englandi.

Umboðsmaður: Einar B. Guðmundsson, hrl., Reykjavík.

Hvers konar ilmvörur, fegrunarvörur og snyrtivörur (þ. á m. tannhreinsiefni, háreyðingarefni; tæki til snyrtingar (ekki innifalin í öðrum flokkum) og belgi til hárlíðunar).
(Fl. 3).

Skrás. nr. 191.

Skráningard. 23. des. 1969.

T 210/69.

Tilkynnt 14. júlí 1969, kl. 11.35.

Z A D I T E N

Sandos Ltd., iðjurekstur og verzlun, Lichtstrasse 35, Basel, Sviss.

Umboðsmaður: S. Sigurjónsson, hrl., Reykjavík.

Lyf.

(Fl. 5).

Skrás. nr. 192.

Skráningard. 23. des. 1969.

T 211/69.

Tilkynnt 14. júlí 1969, kl. 11.35.

S E N S O R

Agfa-Gevaert Aktiengesellschaft, iðjurekstur og verzlun, 509 Leverkusen-Bayerwerk, Þýzkalandi.

Umboðsmaður: S. Sigurjónsson, hrl., Reykjavík.

Ljósmyndunar- og kvikmyndatökutæki og sýningartæki og áhöld til þeirra, ljósmynda-, eftirrita- og framköllunartæki og hlutar til þeirra.
(Fl. 9).

Skrás. nr. 193.
T 212/69.

Skráningard. 23. des. 1969.
Tilkynnt 14. júlí 1969, kl. 15.20.

IMAGE

F. Hoffmann-La Roche & Co. Aktiengesellschaft, iðjurekstur, Grenzacherstrasse 124—184, Basel, Sviss.

Umboðsmaður: Páll Pálmason, lögfræðingur, Reykjavík.
Tímarit um fræðandi og vísindalegt efni á sviði lyfjaframleiðslu. (Fl. 16).

Skrás. nr. 194.
T 213/69.

Skráningard. 23. des. 1969.
Tilkynnt 21. júlí 1969, kl. 16.45.

DIOLEN

Glanzstoff AG, iðjurekstur og verzlun, 5600 Wuppertal-Elberfeld, Postfach 101, Þýzkalandi.

Umboðsmaður: S. Sigurjónsson, hrl., Reykjavík.

Gervitrefjar, tilbúnir þræðir til vefnaðar, garn, tvinni, ofin og þrjúnuð efni og fatnaður. (Fl. 22, 23, 24 og 25).

Skrás. nr. 195.
T 214/69.

Skráningard. 23. des. 1969.
Tilkynnt 22. júlí 1969, kl. 11.00.



Bókaútgáfan Örn og Örlygur hf., Borgartúni 21, Reykjavík.

(Fl. 16).

Skrás. nr. 196.

Skráningard. 23. des. 1969.

T 215/69.

Tilkynnt 22. júlí 1969, kl. 15.15.

RANK XEROX

Rank Zerox Limited, iðjurekstur og verzlun, Rank Zerox House, 338, Euston Road, London N. W. 1, Englandi.

Umboðsmaður: S. Sigurjónsson, hrl., Reykjavík.

Allar vörur í flokki 1 nema Hydrazines eða framleiðsla úr hydrazines, allt til nota við meðferð vatns, eða hvers konar þess háttar vörur, sem undanskildar eru; pappír, pappírsvörur og pappavörur, pappi, prentað mál, dagblöð, tímarit, fræðslu- og kennsluvörur (önnur en tæki), skrifstofutæki (önnur en húsgögn), pappírshönd til nota við skrásetningu auðplýsinga, registur og skrásetningarkort og form, prentmót og myndamót (fastprent), steinprent, steinprentunarlötur, bækur, ljósmyndir, ritföng, viðloðunarefni (ritföng), vörur fyrir listamenn (aðrar en litir og lökk), mál-araburstar, bönd til prentunar, miðar stensilsett, blekpúðar, skjalahaldarar, skjalakassar, skjalahillur (ekki húsgögn), utanáskriftar- og skráningarvélar og hlutar til slíkra véla, utanáskriftarlötur fyrir utanáskriftarvélar, registur, bakkar, þrýstisþjöld fyrir registurkerfi, utanáskriftarvélar, form-útfyllingartæki, form-útfyllingarvélar, ritvélabönd, númeratæki (ritföng), spjaldskrárkort, spjaldskrárræmur, haldarar fyrir spjaldskrárkort og fyrir spjaldskrárræmur, skápar og geymsluskápar, allt til skrifstofunota ekki húsgögn, blek og blýantar, sem stjórnað er með rafmagni, allt ritföng, haldarar, sem hlutar úr ritföngum, til nota við flutning skjala til eftirmyndunar inn og úr eftirmyndavélum, steinprentunartæki, dagsetninga- og númeravélar, margfaldarar og plötur til þeirra, vélar til að brjóta pappír, vélar til að brjóta pappír og innsetningarvélar, allt til skrifstofunota, ekki toiletappír; hreinsi-, þússunar-, fægingar- og afsköfunarefni. (Fl. 1, 3 og 16).

Skrás. nr. 197.

Skráningard. 23. des. 1969.

T 216/69.

Tilkynnt 28. júlí 1969, kl. 10.00.

H i r u d a l

Luitpold-Werk, iðjurekstur, Zielstattstrasse 9—11, 8 München 25, Þýzkalandi.

Umboðsmaður: Faktor Company, Reykjavík.

Lyf til að græða sár, mein og ígerðir.

(F. 5).

Skrás. nr. 198.

Skráningard. 23. des. 1969.

T 221/69.

Tilkynnt 28. júlí 1969, kl. 16.15.

C R E D O

Pharminventa AG, rannsóknastofnun á sviði lyfjasölu, Alpenstrasse 12, 6300 Zug, Sviss.

Umboðsmaður: S. Sigurjónsson, hrl., Reykjavík.

Ilmvörur, hreinlætis- og fegrunarvörur, farðar, tannduft, sápur, greiður, svampar og aðrar snyrtivörur. (Fl. 3, 5, 8 og 21).

Skrás. nr. 199.
T 226/69.

Skráningard. 23. des. 1969.
Tilkynnt 5. ágúst 1969, kl. 14.20.

ULTRADIL

Schering Aktiengesellschaft, iðjurekstur og verzlun, Berlin 65, Müllerstr. 170/172 og Bergkamen Waldstr. 14, Þýzkalandi.
Umboðsmaður: Jón N. Sigurðsson, hrl., Reykjavík.
Lyf, einkum hormonalýf. (Fl. 5).

Skrás. nr. 200.
T 227/69.

Skráningard. 23. des. 1969.
Tilkynnt 5. ágúst 1969, kl. 16.15.

NONCHALANCE

DALLI-WERKE Mäurer & Wirtz, iðjurekstur og verzlun, Zweifaller Strasse 24, Stolberg im Rheinland, Þýzkalandi.
Umboðsmaður: S. Sigurjónsson, hrl., Reykjavík.
Ilmvörur, snyrtivörur, jurtaolíur, sápur, þvotta- og bleikiefni, stívelsi og stívelsisefni til þvottar, blettahreinsunarefni, áburður og fægiefni (nema fyrir leður), slípunarefni; litunarefni til þvotta og ryðvarnarefni. (Fl. 2 og 3.)

Skrás. nr. 201.
T 228/69.

Skráningard. 23. des. 1969.
Tilkynnt 5. ágúst 1969, kl. 16.15.



AMERICAN EXPRESS COMPANY, iðjurekstur og verzlun, 65, Broadway, New York, N. Y., Bandaríkjunum.

Umboðsmaður: S. Sigurjónsson, hrl., Reykjavík.

Auglýsinga- og útbreiðslustarfsemi; aðstoð vegna viðskiptastarfsemi; trygginga- starfsrekstur og fjármálastarfsemi og flutninga- og geymslustarfsemi. (Fl. 35, 36 og 39).

Skrás. nr. 202.
T 229/69.

Skráningard. 23. des. 1969.
Tilkynnt 5. ágúst 1969, kl. 16.15.



AMERICAN EXPRESS COMPANY, iðjurekstur og verzlun, 65, Broadway, New York, N. Y., Bandaríkjunum.

Umboðsmaður: S. Sigurjónsson, hrl., Reykjavík.

Auglýsinga- og útbreiðslustarfsemi; aðstoð vegna viðskiptastarfsemi. (Fl. 35).

Skrás. nr. 203.

Skráningard. 23. des. 1969.

T 230/69.

Tilkynnt 5. ágúst 1969, kl. 16.15.



AMERICAN EXPRESS COMPANY, iðjurekstur og verzlun, 65, Broadway, New York, N. Y., Bandaríkjunum.

Umboðsmaður: S. Sigurjónsson, hrl., Reykjavík.

Auglýsinga- og útbreiðslustarfsemi; aðstoð vegna viðskiptastarfsemi. (Fl. 35).

Skrás. nr. 204.

Skráningard. 23. des. 1969.

T 240/69.

Tilkynnt 15. ágúst 1969, kl. 10.00.

FAST AID

Sea & Ski Corporation, iðjurekstur og verzlun, 220 Jackson Street, San Francisco, California 94126, Bandaríkjunum.

Umboðsmaður: Faktor Company, Reykjavík.

Efni til meðferðar á sólbruna, brunasárum, skurðsárum, jurtacitrun, útbrotum og skordýrastungum. (Fl. 3 og 5).

II. Endurnýjuð vörumerki.

Samkv. 22. og 23. gr. laga nr. 47 2. maí 1968, um vörumerki, sbr. 15. gr. reglug. nr. 1 2. jan. 1969, hafa eftirtalin vörumerki verið endurnýjuð. Hefur þeim jafnframt verið skipað í flokka samkv. 47. gr. sömu laga, sbr. og 18. gr. reglug. nr. 1/1969, um tilkynningar og skráningu vörumerkja o. fl.

Skrás. 1909, nr. 3. Bass Worthington Limited, Burton on Trent, Englandi, frá 30. júlí 1969. (Fl. 32).

Skrás. 1909, nr. 9. Aktieselskabet Aalborg Portland-Cement-Fabrik, Aalborg, Danmörk, frá 28. september 1969 fyrir allar vörur í 1. og 19. flokki.

Skrás. 1919, nr. 1. Clayton B. Craig, Thomas E. Hurley, Inman H. Douglas, Arthur P. Wuth and Lenore D. Hanks, Trustees under the Will of Mary Baker Eddy, 107 Falmouth Street, Boston, Bandaríkin, frá 11. febrúar 1969, (16. fl.).

Skrás. 1919, nr. 5. John Dewar and Sons Limited, Perth, Skotlandi, frá 12. apríl 1969. (Fl. 33).

Skrás. 1919, nr. 17. The Gramophone Company Limited, Hayes, Middlesex, England, frá 27. sept. 1969. (Fl. 9).

Skrás. 1919, nr. 22. The American Tobacco Company, 245 Park Ave. New York, Bandaríkin, frá 22. nóvember 1969. (Fl. 34).

Skrás. 1919, nr. 23. The American Tobacco Company, 245 Park Ave. New York, N.Y. 10017, Bandaríkin, frá 22. nóv. 1969. (Fl. 34).

Skrás. 1919, nr. 25. James Buchanan & Company Limited, London, England, frá 27. des. 1969. (Fl. 33).

Skrás. 1929, nr. 1. Hovis Limited, verksmiðjurekstur og verzlun, Pembroke House, 44 Wellesley Road, Croydon CR9 3PA, Englandi, frá 12. des. 1969. (Fl. 29).

Skrás. 1929, nr. 18. Tanqueray Gordon & Co., Limited, áfengisbruggun, London, Englandi, frá 24. maí 1969. (Fl. 33).

Skrás. 1929, nr. 21. Tate & Lyle, Limited, London, Englandi, frá 20. júlí 1969. (Fl. 30).

Skrás. 1929, nr. 22. Tate & Lyle, Limited, London, Englandi, frá 20. júlí 1969. (Fl. 30).

Skrás. 1929, nr. 23. R. W. Forsyth Limited, Edinborg, Skotlandi, frá 20. júlí 1969. (25. fl.).

Skrás. 1929, nr. 35. John Haig and Company Limited, víngerð, Balgonie Road, Marinch, Skotlandi, frá 27. sept. 1969, (33. fl.).

Skrás. 1929, nr. 38. Beecham Group Limited, trading also as J.C. Eno & Co., Englandi, frá 10. október 1969. (Fl. 5).

Skrás. 1929, nr. 39. Beecham Group Limited, trading also as J.C. Eno & Co., Englandi, frá 10. október 1969. (Fl. 5).

Skrás. 1929, nr. 40. Beecham Group Limited, trading also as J.C. Eno & Co., Englandi, frá 10. október 1969. (Fl. 5).

Skrás. 1929, nr. 41. The Hercules Cycle 7 Motor Co., Limited, 177 Lenton Boulevard, Nottingham, Englandi, frá 19. október 1969 (Fl. 12).

Skrás. 1929, nr. 42. The Firestone & Rubber Company, iðjurekstur, 1200 Firestone Parkway Akron, Ohio, U.S.A., frá 25. okt 1969. (Fl. 17).

Skrás. 1929, nr. 48. Mobil Oil Corporation, 150 East 42nd Street, New York, U.S.A., frá 22. nóvember 1969. (4. fl.).

Skrás. 1939, nr. 1. Akt. Corn Products Company, 14 Hanne Nielsens Vej, 2840 Holte, Kaupmannahöfn, Danmörk, frá 4. febrúar 1969 fyrir eftirtaldar vörur í 1., 3., 5., 29., 30., 31. og 32. flokki:

Korn, belgaldin, fræ, þurrkaða ávexti, þurrkað grænmeti, æta sveppi, matjurtir, humla, hör, sykurreyr, nytjatré, litunartré, sítunarbörk, kork, vax, trjákvöðu, hnetur, bambusreyr, kopra, maisolíu, pálma, rósastilka, gróðurlauka, gróðurkím, gróðurhúsaldin, moskus, frosið kjöt, tólg, roð, hrogn, skeljar, lýsi, söltuð hrogn, sundmaga-lím, steinhnetur, sýningardýr, skjaldbökuskel, kemiskar lyfjaefnablöndur og -efni, hægðameðul, ormakökur, lifrarlýsi, hitasóttarsefandi lyf, serumdeig, rotvarnarefni, lakkrís, pastillur, pillur, smyrslí, kóainefnablöndur, náttúrlegt og tilbúið ölkelduvatn, brunnsölt og baðsölt, plástra, sáraumbúðaeefni, lintrefjur til sára (charpie), sáraumbúðir, haulbönd, tröllasúrurætur, kínbörk, kamfóru, gúmmíarabikum, kvassíalyfjavökva, gallepli, aconitin, agar-agar, algarobila, aloe, ambra, antimerulion, karaghenmosa, kondurangobörk, angosturabörk, kurare, kuranna, entianrót, fennikeolíu, stjörnuanis, kanil, kanilstöngla, kanilblóm, galangal, perubalsam, lækningate og

jurtir, eteriskar olíur, lavendelolíu, rósaolíu, terpentínuolíu, tréedik, jalaperót, krot-onbörk, pimentakryddvín, kvillajabörk, tonkabaunir, quebrachobörk, bay-rom, sarsaparilla, kolahnetur, fjólurót, skordýraeitur, efni gegn vínlúsl og öðrum skaðadýrum jurta, efni gegn hússveppi, kreósótolíu, borax, saltpétur, sublimat, karbólsýru, hárvötn, hörundsliti, hörundssmyrsl, púður, tannduft, fegrunarsmyrsl, hárolíu, skeggvax, hárlitunarefni, ilmavötn, reyfelsiskerti, fosfór, brennistein, álún, blýoxyd, blýsykur, blóðlútsalt, salmiak, fljótandi kolsýru, fljótandi súrefni, eter, vínanda, brennisteinskolefni, tinklórid, herðingarefni, litarkjarnaseyði, kolodium, cyankalium, pyrrogallussýru, silfurnitrat, natrium, hyposulfít, gullklorid, járnnoxalat, vinsýru, sítrónsýru, oxalsýru, súrt kalíumkrómat, kvikasilfuroxyd, vatnsgler, vetnisperoxyd, saltpétursýru, köfununarefnisoxýdul, brennisteinssýru, saltsýru, grafit, beinkol, bróm, flússýru, pottösku, matarsalt, sóða, gläubersalt, kalcíumcarbid, kaolin, járnvítriol, zinksúlfat, koptarvítriol, kalomel, pikrinsýru, pinksalt, arsenik, klórsúrt kali, ljósmyndapurrplötur, ljósmyndapappír, efni gegn ketilsteini, vasilín, sakkarin, vanillu, sikkatíf, bæsl, klórkalk, katechu, brúnstein, infusorieleir, fægiull, fægibaðmull, gúano, súperfósfat, kainít, beinamjöl, thomasfrauðmjöl, fiskimjöl, jurtanæringarsölt, svertu, blettavatn, bón saumvax, skógvax, degra, vatt, sósu, sýrt grænmeti (pickles), ávaxtamauk, kjötseyði, spanskreyr, kvikasilfur, antimon, vismút, beinaolíu, svinslæri, flesk, pylsur, reykt og saltað kjöt, reyktan, hertan og kryddsýrðan fisk, gæsabrjóst, niðursoðinn fisk, niðursoðið kjöt, niðursoðna ávexti og niðursoðið grænmeti, ávaxtahlauþ, egg, niðursoðna mjólk, smjör ost, flot, matarfeiti, matarolíu, kaffi, kaffibæti, te, sykurl, hrisgrjón, kakaó, súkkulaði, sælgæti, sykurstangir, krydd, edik, síróp, hunang, þrúgusykurl, framköllunarefni og kemiskar efnablöndur við ljósmyndagerð, límefni, sterkjukvoðu (dekstrín), stórgerð grjón, sagó, fingerð grjón, makaronni, hveitibraði (þráðnúllur), súputöflur, biskuit, tvíbökur, hafraefnablöndur og sterkju, búðingsduft, rottueitur, joð, blákkur, sápu, sápuþuft, útrýmingarefni sníkjudýra, fægismyrsl, Wienarkalk, fægirauða, fægiskinn, steinsalt, jarðleir, vikur.

Skrás. 1939, nr. 2. Corn Products. Company, iðjurekstur, 717 Fifth Avenue, New York, N.Y., U.S.A., frá 4. febr. 1969. (Fl. 31).

Skrás. 1939 nr. 8. OTA A/S, Islands Brygge 39, 2300 Kaupmannahöfn, Danmörk. Endurnýjast frá 3. marz 1969 fyrir korn- og mölunarafurðir, jafnt aðalafurðir sem aukaafurðir, einkum korn, fræ, ávexti, rótarávexti, grænmeti, mjólk, rjóna, smjör, ost, egg, grjón, mjöl, klíð, kaffi, sinnep, sósur, vínanda, ávaxtasafur, niðursoðið grænmeti, niðursoðna mjólk, sjúkrakost, næringarefni, kakaó, niðursoðinn fisk og niðursoðið kjöt, lyktheyðandi efni, niðursuðuefni, litarefni og liti, bæsl, trjákvöðu, brýnsluefni, steiningarefni, sýtunarefni, net og riðnar vörur úr bastefni, bólstrunarefni, fast eldsneyti til ljósa, hitunar og aflframléiðslu, kveiki, gler, postulín, eldspýtur, vélar til heimilisþarfa í 1., 2., 3., 4., 5., 7., 21., 22., 29., 30., 31., 32, 33. og 34. flokki.

Skrás. 1939, nr. 12. Chrysler Corporation, iðjurekstur, 341 Massachusetts Avenue, Highland Park, Michigan, U.S.A., frá 18. apríl 1969. (Fl. 12).

Skrás. 1939, nr. 14. O. Johnson & Kaaber hf., Sætúni 8, Reykjavík, frá 25. apríl 1969. (30. fl.).

Skrás. 1939, nr. 23. Beecham Group Limited, trading also as Beecham Toiletry Products, England, frá 8. júlí 1969. (Fl. 3).

Skrás. 1939, nr. 24. Ota A/S, Kaupmannahöfn, Danmörku, verksmiðjueigendur og kaupmenn frá 2. ágúst 1969. (Fl. 29, 30, 31).

Kjöt, fisk, alifugla og veiðidýr, kjötkraft, varðveitta, þurrkaða, soðna ávexti og grænmeti, ávaxtahlauþ, ávaxtamauk, egg, mjólkurbúsafurðir, ætar olíur og matarfeiti, niðursuðuvörur, pikles, kaffi, te, kakaó, súkkulaði, sykurl, tapioca, sagó, kaffibæti, korn- og mölunarafurðir, jafnt aðal- sem aukaafurðir og úrgangsefni, cornflakes, hrisgrjón, hrisgrjónaafurðir, næringarefni úr korni, bakaravörur og köku-búðavörur, rjónaís, hunang, síróp, ger, hökunarduft, búðingsduft og kremduft,

edik, sósu, kryddis, afurðir landbúnaðar, garðræktar og skógræktar, lifandi dýr, fóðurefni.

Skrás. 1939, nr. 26. Colgate-Palmolive Company, verksmiðjurekstur og verzlun, 300 Park Avenue, Colgate-Palmolive Building, New York, NY, U.S.A., frá 16. ágúst 1969. (Fl. 3).

Skrás. 1939 nr. 27. Kaupfélag Eyfirðinga, Akureyri, frá 28. ágúst 1969 fyrir allar vörur í 1., 2., 3., 4., 5., 18., 19., 29., 30., 31., 32., 35., 36., 37., 38., 39., 40., 41. og 42. flokki.

Skrás. 1939, nr. 28. Beiersdorf Aktiengesellschaft, D 2000 Hamborg 20, Unnastrasse 48, Þýzkaland, frá 25. september 1969. (Fl. 5).

Skrás. 1939, nr. 29. Beiersdorf Aktiengesellschaft, D 2000 Hamborg 20, Unnastrasse 48, Þýzkaland, frá 25. september 1969. (Fl. 3 og 5).

Skrás. 1939, nr. 30. Beiersdorf Aktiengesellschaft, D 2000 Hamborg 20, Unnastrasse 48, Þýzkaland, frá 25. september 1969. (Fl. 5).

Skrás. 1939, nr. 31. Beiersdorf Aktiengesellschaft, D 2000 Hamborg 20, Unnastrasse 48, Þýzkaland, frá 25. september 1969. (Fl. 5).

Skrás. 1939, nr. 32. Beiersdorf Aktiengesellschaft, D 2000 Hamborg 20, Unnastrasse 48, Þýzkalandi, frá 25. september 1969 fyrir lækni-meðul, kemiskar afurðir til læknisfræðilegrar notkunar, lyfjaefni og lyfjablöndur, plástra, sáraumbúðir, efni til útrýmingar dýrum og jurtum, sóttþreinsunarefni. (Fl. 5).

Skrás. 1939, nr. 33. Beiersdorf Aktiengesellschaft, D 2000 Hamborg 20, Unnastrasse 48, Þýzkaland, frá 25. september 1969. (Fl. 5).

Skrás. 1939, nr. 34. Beiersdorf Aktiengesellschaft, D 2000 Hamborg 20, Unnastrasse 48, Þýzkaland, frá 25. september 1969. (Fl. 3 og 5).

Skrás. 1939, nr. 36. Beiersdorf Aktiengesellschaft, D 2000 Hamborg 20, Unnastrasse 48, Þýzkalandi, frá 25. september 1969 fyrir lyf og lækni-meðul handa mönnum og dýrum, seyði og blöndur til fegrunar og lyfjagerðar, meðul gegn líkþornum, töflur, deig og duft til gljáningar, til fegrunar og lyfjagerðar, plástra, áburði, meðul gegn tannpínu, bindi, sáraumbúðir, sérfræðileg lyfjaefni, brunn- og baðsölt, barnamjöl, blöndur úr eggjahvítu sápu, meðul til munn-, húð-, hár- og tannþreinsunar, feitiefni úr steina- og dýraríkinu, eterolíur og kjarna, sóttþreinsunarefni. (Fl. 3, 5).

Skrás. 1939, nr. 37. Beiersdorf Aktiengesellschaft, D 2000 Hamborg 20, Unnastrasse 48, Þýzkaland, frá 9. okt. 1969. (Fl. 3).

Skrás. 1939, nr. 38. Beiersdorf Aktiengesellschaft, D 2000 Hamborg 20, Unnastrasse 48, Þýzkaland, frá 9. okt. 1969. (Fl. 3).

Skrás. 1939, nr. 44. Chesebrough-Pond's, 485 Lexington Avenue, New York, Bandaríkjunum, frá 13. nóvember 1969. (Fl. 3).

Skrás. 1949, nr. 2. Ridgways Limited, verzlun, 290—314, Old Street, London, Englandi, frá 17. janúar 1969. (Fl. 30).

Skrás. 1949, nr. 6. The Goodyear Tire & Rubber Company, Akron, Ohio 44316, U.S.A., frá 10. febrúar 1969. (Fl. 17).

Skrás. 1949, nr. 7. Calvert of Canada Limited, 1430 Peel Street, Montreal, Canada, frá 11. febrúar 1969 (Fl. 33).

Skrás. 1949, nr. 10. Chrysler Corporation, iðjurekstur, Detroit, Michigan, U.S.A., frá 21. febrúar 1969. (Fl. 11).

Skrás. 1949, nr. 11. Corn Products Company, iðjurekstur, 717 Fifth Avenue, New York, N.Y., U.S.A., frá 21. febrúar 1969. (Fl. 30).

Skrás. 1949, nr. 13. British-American Tobacco Company, Limited, London, Englandi, frá 22. febrúar 1969. (Fl. 34).

Skrás. 1949, nr. 16. Ardath Tobacco Company, Limited, London, Englandi, frá 28. marz 1969. (Fl. 34).

Skrás. 1949, nr. 18. The Kiwi Polish Company Proprietary Limited, Ramsay House, Burnley Street, Richmond, Victoria, Ástralíu, frá 6. apríl 1969. (Fl. 1, 2, 3).

Skrás. 1949, nr. 19. The Kiwi Polish Company Proprietary Limited, Ramsay House, Burnley Street, Richmond, Victoria, Ástralíu, frá 6. apríl 1969 (Fl. 1, 2, 3).

Skrás. 1949, nr. 20. Biro Swan Ltd., Swan House, Whitby Avenue, Park Royal, London, Englandi, frá 20. apríl 1969. (Fl. 16).

Skrás. 1949, nr. 24. John White Footwear Holdings Limited, iðjurekstur, Higham Ferrers, Northamptonshire, Englandi, frá 27. apríl 1969. (Fl. 25).

Skrás. 1949, nr. 26. Booth's Distilleries Limited, áfengisgerð 57/61, Clerkenwell Road, London, E.C.1., Englandi, frá 6. maí 1969. (Fl. 33).

Skrás. 1949, nr. 27. Jantzen Inc., Portland, Oregon, Bandaríkin, frá 24. maí 1969. (Fl. 25).

Skrás. 1949, nr. 28. Calvert of Canada Limited, áfengisgerð 1430 Peel Street, Montreal, Canada, frá 14. júní 1969. (Fl. 33).

Skrás. 1949, nr. 29. Joseph E. Seagram & Sons, Limited, áfengisgerð, 1430 Peel Street, Montreal, Canada. (Fl. 33).

Skrás. 1949, nr. 30. The International Association of Lions Clubs, verzlun, Chicago, Illinois, U.S.A., frá 15. júní 1969. (Fl. 16).

Skrás. 1949, nr. 31. The International Association of Lions Clubs, verzlun, Chicago, Illinois, U.S.A., frá 15. júní 1969. (Fl. 16).

Skrás. 1949, nr. 32. Simpson Limited, London, Englandi, frá 8. júlí 1969. (Fl. 25).

Skrás. 1949, nr. 37. Thomi & Franck AG, Basel, Sviss. (Fl. 29, 30).

Skrás. 1949, nr. 40. C.F. Rich & Sønner A/S, Gerdasgade 11, Köbenhavn-Valby, Danmörku, frá 6. ágúst 1969. (Fl. 30 og 31).

Skrás. 1949, nr. 42. OVERSEAS TRADING CORPORATION (1939) Limited, Jersey, Channel Islands, frá 8. sept. 1969. (Fl. 30).

Skrás. 1949, nr. 44. Rothmans of Pall Mall Limited, Weinbergstrasse 79, Zürich 6, Sviss, frá 9. sept. 1969. (Fl. 34).

Skrás. 1949, nr. 45. Rothmans of Pall Mall Limited, Weinbergstrasse 79, Zürich 6, Sviss, frá 9. sept. 1969. (Fl. 34).

Skrás. 1949, nr. 46. Rothmans of Pall Mall Limited Weinbergstrasse 79, Zürich 6, Sviss, frá 9. sept. 1969. (Fl. 34).

Skrás. 1949, nr. 53. Time Incorporated, 1271 Avenue of the Americas, New York, N.Y. 10020, Bandaríkjunum. (Fl. 16).

Skrás. 1949, nr. 69. Handelsvennootschap onder de firma Koninklijke sigaren-fabriek Smit & Ten Hove, Oude Straat 45, Kampen, Hollandi, frá 8. október 1969. (Fl. 34).

Skrás. 1949, nr. 70. I. & R. Morley, Limited, Englandi, frá 8. október 1969. (Fl. 18 og 25).

Skrás. 1949, nr. 71. Willy Rasmussen & Co. A/S, Kaupmannahöfn, Danmörku, frá 8. október 1969. (Fl. 3).

Skrás. 1949, nr. 72. Danske Oliemøller og Sæbefabriker A/S, Lyngbyvej 11, Köbenhavn Ö, Danmörk, frá 10. október 1969, fyrir bleikingarefni og aðrar efnablöndur til fata- og dúkaþvottar, efnablöndur til hreingerninga, fægingar og bletta-hreinsunar, ásamt slípiefnum, sápu, ilmvrör (parfumerivörur), loftnæmar æteriskar) olíur, efnablöndur til andlitssnyrtingar, hárvatn, efnablöndur til tannhirðingar. (Fl. 3).

Skrás. 1949, nr. 74. Handelsvennootschap onder de firma Koninklijke sigaren-fabriek Smit & Ten Hove, Oude Straat 45, Kampen, Hollandi, frá 17. október 1969. (Fl. 34).

Skrás. 1949, nr. 80. James H. Lamont & Co. Limited, Edinborg, Skotlandi, frá 31. október 1969, fyrir pípur og leiðslur (þó ekki leiðslur í katla eða hluta af vélum),

tengistykki og samtengingar fyrir slíkar pípur og leiðslur, byggingafittings, steypa muni, tengihólka, járnhólka, flansa, bolta, rær, hringa, skrúfur, skifur (ekki fyrir krana) og veggjakróka, allt úr algengum málni eða úr algengum málmblöndum, í 6. flokki.

Skrás. 1949, nr. 83. Aktieselskabet Aalborg Portland-Cement-Fabrik, Aalborg, Danmörku, frá 1. nóvember 1969. (Fl. 2 og 19).

Skrás. 1949, nr. 87. IP. Bemberg Aktiengesellschaft, Wuppertal-Oberarmen, Þýzkalandi, frá 15. nóvember 1969. (Fl. 23, 24 og 25).

Skrás. 1949, nr. 88. Cointreau, société á responsabilité limitée, 1, place Molière, á Angere (Maine et Loire), Frakklandi, frá 3. desember 1969. (Fl. 32, 33).

Skrás. 1949, nr. 91. International Harvester Company, 401, North Michigan Avenue, Chicago, Illinois 60611, Bandaríkjunum, frá 8. desember 1969. (Fl. 12).

Skrás. 1949, nr. 92. Salamander Aktiengesellschaft, Kornwestheim/Württemberg, Þýzkalandi, frá 8. desember 1969 fyrir skófatnað í 25. flokki.

Skrás. 1949, nr. 93. Kellogg Company, a Delaware corporation 235 Porter Street, Battle Creek, Michigan, U.S.A., frá 8. desember 1969. (Fl. 30).

Skrás. 1949, nr. 94. Maconochie, Limited, London, England, frá 10. desember 1969. (Fl. 29, 30, 31).

Skrás. 1950, nr. 2. Joseph E. Seagram & Sons Limited, 1430 Peel Street, Montreal, Kanada, frá 10. janúar 1970. (Fl. 33).

Skrás. 1950, nr. 7. British-American Tobacco Company, Limited, London, Englandi, frá 31. janúar 1970. (34. fl.).

Skrás. 1950, nr. 8. Libbey-Owens Ford Company, 811 Madison Avenue, Toledo, Ohio, Bandaríkjunum, frá 31. janúar 1970. (Fl. 19 og 21).

Skrás. 1950, nr. 15. N.V. Philips' Gloeilampenfabrieken, Eindhoven, Hollandi, frá 17. febrúar 1970. (Fl. 9, 10, 11).

Skrás. 1950, nr. 16. N.V. Philips' Gloeilampenfabrieken, Eindhoven, Hollandi, frá 17. febrúar 1970. (Fl. 1, 2, 3, 4, 5, 6, 7, 8, 9, 10, 11, 14, 15, 16, 17, 19, 20, 21, 28 og 34).

Skrás. 1950, nr. 17. N.V. Philips' Gloeilampenfabrieken, Eindhoven, Hollandi, frá 17. febrúar 1970. (Fl. 1, 2, 3, 4, 5, 6, 7, 8, 9, 10, 11, 14, 15, 16, 17, 19, 20, 21, 28 og 34).

Skrás. 1950, nr. 21. John Walker & Sons, Limited, London, Englandi, frá 14. marz 1970. (Fl. 33).

Skrás. 1950, nr. 22. John Walker & Sons Limited, London, Englandi, frá 14. marz 1970. (Fl. 33).

Skrás. 1950, nr. 24. Abbott Laboratories, North Chicago, Illinois, Bandaríkjunum Norður-Ameríku, frá 8. febrúar 1970. (Fl. 3, 5, 10, 25).

Skrás. 1950, nr. 91. Farbwerke Hoechst Aktiengesellschaft vormals Meister Lucius & Brüning, Frankfurt/Main, Þýzkalandi, frá 28. október 1970. (Fl. 1).

Skrás. 1959, nr. 2. Merck & Co., Inc., 126 E. Lincoln Avenue, Rahway, New Jersey, Bandaríkjunum, frá 30. janúar 1969. (Fl. 5).

Skrás. 1959, nr. 4. Aktiebolaget Jönköping-Vulcan, Jönköping, Svíþjóð, frá 30. janúar 1969. (Fl. 6, 18, 19, 20, 21, 24, 26, 28).

Skrás. 1959, nr. 5. United States Steel Corporation, iðjurekendur, Pittsburg, Pennsylvania, Bandaríkjunum Norður-Ameríku., frá 30. janúar 1969 (Fl. 6).

Skrás. 1959, nr. 7. Enso-Gutzeit Osakeyhtiö, Helsingfors, Finnlandi, frá 30. janúar 1969. (Fl. 19).

Skrás. 1959, nr. 10. Aktiebolaget Bofors, verzlun, Bofors, Svíþjóð, frá 14. febrúar 1969. (Fl. 1, 2, 5, 6, 7, 8, 13).

Skrás. 1959, nr. 12. Johnson & Johnson, 501 George Street, New Brunswick, New Jersey, Bandaríkin, frá 14. febrúar 1969. (Fl. 16 og 19).

Skrás. 1959, nr. 13. Maybelline & Co., Chicago, Illinois, 5900 Ridge Ave., U.S.A., frá 14. febrúar 1969. (Fl. 3, 8, 21).

Skrás. 1959, nr. 15. Wella Aktiengesellschaft, 61 Darmstadt, Berliner Allee 65, Þýskalandi.

Tæki fyrir líkams- og fegrunarumhirðu, ilmvoðn, efni fyrir líkams- og fegrunarumhirðu, olíur úr jurtaríkinu, sápur, þvottalög og bleikingablöndur, efni fyrir hárlögun, efni fyrir hárlitun, efni fyrir permanent og hárlíðun, frá 7. marz 1969. (Fl. 3, 21).

Skrás. 1959, nr. 16. Monark-Crescent Aktiebolag, Varberg, Svíþjóð, frá 7. marz 1969. (7., 8., 12. fl.).

Skrás. 1959, nr. 18. N.V. Laboratoria Pharmaceutica, Dr. C. Janssen, Statiestraat 78, Turnhout, Belgíu, frá 7. marz 1959. (Fl. 5).

Skrás. 1959, nr. 19. Heberlein & Co., AG., iðjurekstur, Wattwil, Svisslandi, frá 7. marz 1969. (Fl. 23, 24 og 26).

Skrás. 1959, nr. 20. Svenska Diamantberghorings AB, Stokkhólmi, Svíþjóð, iðjurekstur, frá 7. marz 1969. (Fl. 7).

Skrás. 1959, nr. 22. Merck & Co., Inc., 126 E. Lincoln Avenue, Rahway, New Jersey, Bandaríkjunum, frá 14. marz 1969. (Fl. 5).

Skrás. 1959, nr. 26. Southern Music AB., iðjurekstur, Stokkhólmi, Svíþjóð, frá 14. marz 1969. (Fl. 16).

Skrás. 1959, nr. 27. American Motors Corporation, iðjurekstur, 14250 Plymouth Road, Detroit, Michigan, U.S.A. Farþegabifreiðar og byggingarhluta þeirra, frá 14. marz 1969. (Fl. 12).

Skrás. 1959, nr. 30. E.I. du Pont de Nemours & Company, Wilmington, Delaware, Bandaríkjum Norður-Ameríku. iðjurekstur. (Fl. 22 og 23).

Skrás. 1959, nr. 33. Sklo Union, narodni podnik, Teplice, Tékkóslóvakíu, frá 4. apríl 1969. (Fl. 19).

Skrás. 1959, nr. 36. Zenith Radio Corporation, verzlun, 6001 Dickens Avenue, Chicago, Illinois, U.S.A., frá 22. desember 1969. (Fl. 9, 10).

Skrás. 1959, nr. 37. Motorola, Inc., iðjurekstur, 9401 West Grand Avenue, Franklin Park, Illinois, U.S.A., frá 18. apríl 1969. (Fl. 6, 7, 9, 11, 14, 17).

Útvarpsviðtæki, útvarpsenditæki, samsett útvarpsviðtæki og senditæki, sjónvarpsviðtæki, samsett sjónvarpsviðtæki og útvarpsviðtæki, samsett útvarpsviðtæki og rafmagnsgrammófóna með og án plötuskiptis, samsett sjónvarpsviðtæki og útvarpsviðtæki ásamt rafmagnsgrammófónum með plötuskipti, samsett útvarpsviðtæki, rafmagnsgrammófóna og rafmagnsupptökutæki með eða án plötuskiptis, elektróníska plötuspilara með og án plötuskiptis, stjórnæki til að nota með útvarpsenditækjum og viðtækjum, loftnetatæki, radioþétta, rafstraumbreyta, vibratora fyrir radiotæki, radiohátalara, rafmagnskefli, radiospankefli, piezorafmagnskrystalla í radiotæki, rafhlöðutæki fyrir bifreiðaviðtæki með blývír, öryggjum o. þ. u. l. tæki til að útiloka truflanir í radiotækjum, tæki til að útiloka hávaða í radiotækjum og skifur á radioviðtæki, miðstöðvar í bíla af sprengjuhólfsgerð, sem nota fljótandi eldsneyti, farmhitara af sprengjuhólfsgerð, sem nota fljótandi eldsneyti, til að setja í vörubíla og dráttarvagna, affrystitæki (blásarar) notuð með bifreiðamiðstöðvum, stjórnæki fyrir bifreiðamiðstöðvar, sem nota fljótandi sprengielsneyti, vökvadælar fyrir bifreiðamiðstöðvar, sem nota fljótandi sprengielsneyti, og sólskyggni fyrir bíla, lofthitara, sem nota fljótandi eldsneyti til almennra afnota, gúmmí, fiber og filtskinnur, gúmmíhosur yfir málmhluti, filtræmur í vélapakkingar og gúmmípakkingar, hleðslutæki fyrir rafhlöður, hljóðnema, bergmálstæki, bylgjustýringar, símatæki, raforkulínusambönd, raforkutæki til að breyta riðstraum í jafnstraum og jafnstraum í riðstraum, rafknúna innanhússíma, kassa fyrir rafmagnstæki eins og viðtæki og senditæki, hátalaratæki fyrir ræðuhöld, gler til að verja geislarör, skýli fyrir rafmagnsvæði, mótstöðutæki, rafmagnstengla, rafmagnsvír, rafmagnskabavír, tengistungur, endaræmur, ljósaperur, stjórnþappa fyrir rafmagnshluti, öryggi, rafmagnssiutæki, sem svara mismunandi straumtiðni, rafalamótora, mótoraafala, hátalaravaraþöð og

grindur, grindaklæði á hátalara, elektróniska hljóðbylgjurafala, rafmagnssjónmæla, rafmagnsrofa, endurlagnir, rafmagnsmótora, elektrónurör, kringlumyndir til að skreyta elektrónísk tæki, stillisnígla á innleiðslukefli, rafmagnseinangara, neista-plötur fyrir rafmagnstæki í bilum, selluleiðrétta, stillitæki fyrir koplingsdrif, stillitæki fyrir laust drif, beygjanlegan drifkabal og skífudrifkabal, klukkur, skrófur, málmskinnur, uppsetningavinkla fyrir rafmagnstæki, tineyru, rær, bolta, skástæði fyrir rafmagnstæki, keflafjaðrir, hurðahúna, skrautstramma á kassa rafmagnstækja, klemmur til að festa rafmagnshluti, skúfa, gíra, lamir og hnoðnagla, voltmæla, amper-mæla, hljóðmæla, wattmæla, tíðnimarki, raddmæla, tíðnimæla, prófunartæki fyrir mikróöldumerki, prófunarmælitæki, tæki til að rétta samgöngutæki, stillitæki með viðtöku fyrir standardstöð WWV, merki fyrir tíðni radiostöðva og fyrir „conelrad alert operations“.

Skrás. 1959, nr. 38. Pan American World Airways Inc., New York, Bandaríkin, frá 11. marz 1969. (Fl. 35, 38 og 39).

Farþega- og vöruflutningastarfsemi, notkunar á flugvélum, í auglýsingum, ferðabilum og þess háttar.

Skrás. 1959, nr. 39. Ötker A/S, Lyskær 13, Herlev-Köbenhavn, Danmörku, frá 18. apríl 1969 fyrir mjólkursykur, sjúkrakostsnæringarefni, maltefnablöndur (lyf-fræðilegar), sjúkrakosts, kakaóbornar efnablöndur með íblöndun næringasalta. Forrétti, matarlím til heimilisnota, matarlímsvörur til neyzlu. Fl. sætuefni, kaffi, kaffiseyði, te til neyzlu, teseyði, niðursoðið te, sykur, síróp, hunang, hunangslíki, mjöl, forrétti, deigvörur, grjón, kartöflumjöl, hafröflögur, sterkju og sterkjuafurðir til neyzlu, bökunarmjöl, súpumjöl, barnamjöl, súkkulaði, hrismjöl, hrisflögur, hrisgrjón, krydd, kryddlyfjaefni, kryddsalt, sósu, sósuđuft, edik, ediksseyði, sinnep, matarsalt, kökukrydd, vanilju, vanilju- og vaniljusykur, karamellusykur unninn sykur, jafningsefni til matargerðar, kakaó og blöndur úr kakaói og mjöli, hafrakakaó, súkkulaði, súkkulaðiđuft með og án íblöndunar mjöls eða sterkju, sykurvörur, brauðgerðar- og kökubúðarvörur, ger, bökunarduft, búðingsduft með og án íblöndunar þurrkaðra ávaxta, kökuduft, í 5., 29. og 30. flokki.

Skrás. 1959, nr. 41. LESONAL-WERKE, Chr. Lechler & Sohn Nachf., Þýzka-landi, frá 18. apríl 1969. (Fl. 2).

Skrás. 1959, nr. 43. Rodi & Veinenberger Aktiengesellschaft, Pforzheim, Bleichstr. 58/68, Þýzka-landi, frá 18. apríl 1969. (Fl. 14).

Skrás. 1959, nr. 44. E. R. Squibb & Sons, Inc., 909 Third Avenue, New York 10022, U.S.A., verksmiðjueigendur og kaupmenn, frá 6. maí 1969. (Fl. 5).

Skrás. 1959, nr. 45. Veb Elektroschaltgeräte Grimma, 724 Grimma, Bez. Leipzig, Postschliessfach 59, A.-Þýzka-landi, frá 6. maí 1969. (Fl. 28 og 9).

Skrás. 1959, nr. 49. VEB Sachsenring Automobilwerke, Zwickau, (Sachs). Austur-Þýzka-landi, frá 6. maí 1969. (12. fl.).

Skrás. 1959, nr. 50. Aktiebolaget Asea-Skandia, Rosenlundsgade 31, Fack, 101 10 Stokkhólmi, Svíþjóð, frá 6. marz 1969. (Fl. 9 og 11).

Skrás. 1959, nr. 54. Sláturfélag Suðurlands, Skúlagötu 20, Reykjavík, frá 9. maí 1969. (Fl. 29).

Skrás. 1959, nr. 55. Polaroid Corporation, iðjurekstur, 130 Main Street, Cambridge, Massachusetts, 02139, U.S.A., frá 9. maí 1969. (Fl. 1, 9 og 16).

Skrás. 1959, nr. 57. Framleiðslufirma Garvey S.A., Jeres de la Frontera (Cadiz), Spáni, frá 9. maí 1969. (Fl. 33).

Skrás. 1959, nr. 58. Arthur Bell & Sons Limited, Perth, Skotlandi, frá 9. maí 1969. (Fl. 33).

Skrás. 1959, nr. 59. Martin Ranch, 1157 Fulton Street, Fresno 21, California, U.S.A., frá 9. maí 1969. (Fl. 31).

Skrás. 1959, nr. 60. Verzlunin Sport, Reykjavík, frá 9. maí 1969, fyrir íþróttavörur og tæki, sportfatnað.

Skrás. 1959, nr. 61. Noxell Corporation, 11050 York Road, Baltimore, Maryland 21203, U.S.A., frá 9. maí 1969. (Fl. 3 og 5).

Skrás. 1959, nr. 62. J. & P. Coats Limited, 155 Vincent Street, Glasgow, Skotlandi, frá 9. maí 1969. (Fl. 22).

Skrás. 1959, nr. 63. Melitta-Werke Bentz & Sohn, 495, Minden (Westf.), Þýzka-landi. Verksmiðjurekendur og kaupmenn, frá 28. maí 1969.

Skrás. 1959, nr. 66. VEB Fliesenwerke Kurt Bürger, Boizenburgh/Elbe, Austur-Þýzka-landi, frá 28. maí 1969. (Fl. 19).

Skrás. 1959, nr. 67. Agfa-Gevaert Aktiengesellschaft, 509 Leverkusen-Bayerwerk, Þýzka-land, frá 28. maí 1969. (Fl. 1, 9 og 16).

Skrás. 1959, nr. 68. General Foods AB, Mejerivägen 7, Stokkhólmi, Svíþjóð. Verksmiðjurekendur og kaupmenn, frá 28. maí 1969. (Fl. 30).

Skrás. 1959, nr. 69. Jón Sigmundsson, Skartgripaverzlun hf., Laugavegi 8, Reykjavík, frá 12. maí 1969. (Fl. 14).

Skrás. 1959, nr. 70. Jón Sigmundsson, Skartgripaverzlun hf., Laugavegi 8, Reykjavík, frá 12. maí 1969. (Fl. 14).

Skrás. 1959, nr. 71. N.V. Hollandische Draad- en Kabelfabriek, Hamerstraat 2—4, Amsterdam, Holland, frá 8. júní 1969 (Fl. 9).

Skrás. 1959, nr. 72. Adamovské strojírný, národní podnik, Adamov hjá Brno, Tékkóslóvakíu, frá 8. júní 1969. (Fl. 7, 8, 9 og 16).

Skrás. 1959, nr. 73. Beiersdorf Aktiengesellschaft, D 2000 Hamborg 20, Unna-strasse 48, Þýzka-land, frá 8. júní 1969. (Fl. 3).

Skrás. 1959, nr. 76. Centrotex, akciová společnost pro zahraniční obchod, Prag, Tékkóslóvakía, frá 15. júní 1969 (Fl. 27).

Skrás. 1959, nr. 77. Kaffibætisverksmiðja O. Johnson & Kaaber hf., Sætúni 8, Reykjavík, frá 15. júní 1969. (Fl. 30).

Merkið er skrásett fyrir: Kaffibæti, brennt og malað kaffi, kaffibaunir hráar og brenndar, kaffilíki, kaffiessens, kaffiextrakt, kaffibúðinga, kaffikex, instant-kaffi, kaffi-súkkulaði, kaffiís, kaffibrauð, kaffibrjóstsýkur og annað kaffisælgæti, kaffi-duft, kaffikonfekt, súkkulaði, súkkulaðilíki, súkkulaðiessens, súkkulaðiextrakt, súkkulaðibúðinga, súkkulaðikex, instant-súkkulaði, súkkulaðiís, súkkulaðisíróp, súkkulaðibrauð, súkkulaðibrjóstsýkur, konfekt, te, telíki, teextrakt, teþúðinga, tekex, instant-te, teís, tesíróp, tebrauð, tesælgæti, teduft, kakaóbaunir, kakaóduft, kakaólíki, kakaóessens, kakaóextrakt, kakaóþúðinga, kakaókex, instant-kakaó, kakaóís, kakaó-síróp, kakaóbrauð, kakaóbrjóstsýkur og annað kakaósælgæti, kakaóduft, kakaó-konfekt.

Skrás. 1959, nr. 79. Böhme Chemie Gesellschaft m.b.H., 4000 Düsseldorf 1, Postfach 1121, Þýzka-landi, frá 15. júní 1969. (Fl. 3).

Skrás. 1959, nr. 80. Fiat Societá per Azioni, verksmiðjurekstur og kaupmenn, Turín, Ítalíu, frá 27. júní 1969. Fl. 7, 8 og 12).

Skrás. 1959, nr. 82. Franek Alimentare Italiana F.A.I.S.p.A., Via Bergognone, 46, Miláno, Ítalíu, verksmiðjueigendur og kaupmenn, frá 27. júní 1969. (Fl. 30).

Skrás. 1959, nr. 84. Durium S.p.a., Miláno, Ítalíu, frá 27. júní 1969. (Fl. 9).

Skrás. 1959, nr. 85. Durium S.p.a., Miláno, Ítalíu, frá 27. júní 1969. (Fl. 9).

Skrás. 1959, nr. 86. Standard Oil Company, Flemington, New Jersey og 30 Rockefeller Plaza, New York, N.Y., Bandaríkin, frá 21. júní 1969. (Fl. 22).

Skrás. 1959, nr. 87. VEB Filmfabrik Wolfen, Wolfen, Kreis Bitterfeld, Austur-Þýzka-landi, frá 21. júlí 1969. (Fl. 22).

Skrás. 1959, nr. 90. Interflug Gesellschaft für Internationalen Flugverkehr m.b.H., Þýzka-landi, frá 21. júlí 1969. (Fl. 12, 16, 18 og 28).

Skrás. 1959, nr. 92. Interflug Gesellschaft für Internationalen Flugverkehr m.b.H., Þýzkalandi, frá 21. júlí 1969. (Fl. 12, 16, 18 og 28).

Skrás. 1959, nr. 94. Merck & Co., Inc., 126 E. Lincoln Avenue, Rahway, New Jersey, Bandaríkjunum, frá 14. ágúst 1969. (Fl. 5).

Skrás. 1959, nr. 95. A/S Ota, De forenede Havre- og Rismøller, Kaupmanna-höfn, Danmörku, frá 14. ágúst 1969. (Fl. 30).

Skrás. 1959, nr. 96. American Cyanamid Company, New York, Bandaríkjunum, frá 14. ágúst 1969. (Fl. 7).

Skrás. 1959, nr. 97. Fratelli Borletti Societa per Azioni, Via Washington 70, Milano, Ítalíu, verksmiðjueigendur og kaupmenn, frá 14. ágúst 1969. (Fl. 7).

Skrás. 1959, nr. 98. United States Steel Corporation, Pittsburg, Pennsylvania, Bandaríkjunum, frá 14. ágúst 1969 fyrir eftirtaldar vörur í 1., 9., 11. og 19. flokki:

Tilbúinn áburð, tunnur, ílát af gerð þensluflaskna eða sivalninga fyrir sam-
anþrýsta vökva, málmkjötílat, ker til geymslu og flutnings á matvælum, ker með
handföngum til algengrar notkunar, virkorfur, einangraðar dósir og einangraða
skápa, allt gert úr stáli, brennisteinssúrt járn, virkaðla og strengi, stálgólf, stólpa
og tilsniðið byggingarefni, stálþekjur og hliðþekjuplötur, verksmiðjuunna bygg-
ingarhluta úr stáli, steypustyrktarstengur og net, beygjanlegar stálmottur, hjálka-
bönd, girðingarhlið, reykháfa (á skip og einreiðir), málmduk, hlífðardúk úr vír,
gataðar málmkeilur til vindingar gólfþvegla, nagla, mjónagla, smánagla, reknagla,
kengi, pípur, rör, hylki, vírnet og girðingar sérstaklega ofnar virgirðingar, gras-
flatagirðingar, keðjuhlekkjagirðingar og gaddavirsgirðingar, stálstengur, tilsniðn-
ar stangasmíðjuafurðir, steypujárnsvörur, málmstengur, bræðslublokkir, plötur, teina,
þynnur, smíðajárnsþynnur, slár, ræmur og vir; járnbrautarteinavarning sérstaklega
sporskiptibúnað, sporskipti og skiptitæki, járnbrautarsporskipta, stálrörsstólpa til
notkunar við byggingar, stálstöng, járnbrautarfestingar, festingarplötur, tengsla-
stengur, stálvöltur, járnsmíðaafurðir, kvikmyndafilmur, rafmagnsvírstrengi og stag-
bönd og rafmagnsbræðsluofna, vatnsaflssteinlím (Hydraulic cement).

Skrás. 1959, nr. 100. Allecock Manufacturing C. Ossining, Westchester, U.S.A., frá
14. ágúst 1969. (Fl. 5).

Skrás. 1959, nr. 101. NECCHI Societa per Azioni, Pavia, Via Rismondo, Ítalía, frá
14. ágúst 1969. (Fl. 7).

Skrás. 1959, nr. 102. POLYFORM, Beyer-Olsen og Steffensen, Ålesund, Noregi,
frá 19. september 1969. (Fl. 9, 17 og 20).

Skrás. 1959, nr. 103. Gruppo Oleario Paolo Novaro & Co. S.A.S., verksmiðju-
rekstur og kaupmenn, Imperia-Oenglia, Ítalíu, frá 19. sept. 1969. (Fl. 29).

Skrás. 1959, nr. 105. American Cyanamid Company, iðjurekstur, Berdan Avenue,
Wayne, New Jersey, U.S.A., frá 19. sept. 1969. (Fl. 5).

Skrás. 1959, nr. 106. Telefonaktiebolaget L. M. Ericsson, Fack, Stockholm 32, Svi-
þjóð, frá 19. september 1969. (Fl. 9).

Skrás. 1959, nr. 107. Telefonaktiebolaget L. M. Ericsson, Fack, Stockholm 32, Svi-
þjóð, frá 19. september 1969. (Fl. 9).

Skrás. 1959, nr. 11. Zenith Radio Corporation, 6001 Dickens Avenue, Chicago,
Ill., Bandaríkjunum, frá 26. sept. 1969. (Fl. 9).

Skrás. 1959, nr. 112. Schering Aktiengesellschaft, 1. Berlin 65, Müllerstrasse 170
—172, og Bergkamen, Waldstrasse 14, Þýzkalandi, frá 26. september. (Fl. 5).

Skrás. 1959, nr. 113. Schering Aktiengesellschaft, 1. Berlin 65, Müllerstrasse 170
—172, og Bergkamen, Waldstrasse 14, Þýzkalandi, frá 26. september 1969. (Fl. 1 og 5).

Skrás. 1959, nr. 114. Schering Aktiengesellschaft, 1. Berlin 65, Müllerstrasse 170
—172, og Bergkamen, Waldstrasse 14, Þýzkalandi, frá 26. september 1969. (Fl. 1 og 5).

Skrás. 1959, nr. 115. Schering Aktiengesellschaft, 1. Berlin 65, Müllerstrasse 170
—172, og Bergkamen, Waldstrasse 14, Þýzkalandi, frá 26. september 1969. (Fl. 1 og 5).

Skrás. 1959, nr. 116. Schering Aktiengesellschaft, 1. Berlin 65, Müllerstrasse 170—172, og Bergkamen, Waldstrasse 14, Þýzkalandi, frá 26. september 1969. (Fl. 1 og 5).

Skrás. 1959, nr. 117. PERLON-Warenzeichenverband e.V., 4. Düsseldorf, Friedrichstrasse 20, Þýzkalandi, frá 26. september 1969. (Fl. 1, 7, 10, 12, 16, 17, 18, 21, 22, 23, 24, 25, 26, og 27).

Skrás. 1959, nr. 118. PERLON-Warenzeichenverband e.V., 4 Düsseldorf, Friedrichstrasse 20, Þýzkalandi, frá 26. september 1969. (Fl. 1, 7, 10, 12, 16, 17, 18, 21, 22, 23, 24, 25, 26, og 27).

Skrás. 1959, nr. 120. Ethicon Inc., Bridgewater Township, N. J., U.S.A., frá 3. október 1969. (Fl. 10).

Skrás. 1959, nr. 121. Ethicon Inc., Bridgewater Township, N. J., U.S.A., frá 3. október 1969. (Fl. 10).

Skrás. 1959, nr. 122. Sklo Union, národní podnik, Teplice, Tékkóslóvakía, frá 3. október 1969. (Fl. 19).

Skrás. 1959, nr. 123. Philip Morris Incorporated, 100 Park Avenue, New York, New York 10017, Bandaríkjunum Norður-Ameríku, frá 3. október 1969 (Fl. 34).

Skrás. 1959, nr. 124. The International Synthetic Rubber Co. Ltd., Hardley Hythe, Southampton, Hampshire, Englandi, frá 3. október 1969. (Fl. 17).

Skrás. 1959, nr. 125. VEB Filmfabrik Wolfen, Wolfen, Kreis Bitterfeld, Austur-Þýzkalandi, frá 3. október 1969. (Fl. 9).

Skrás. 1959, nr. 126. Howmet Corporation, 277 Park Avenue, New York, N.Y., Bandaríkjunum, frá 3. október 1969. (Fl. 10).

Skrás. 1959, nr. 127. Admiral Corporation, 3800 Cortland Street, Chicago, Illinois, 60647, Bandaríkjunum, frá 23. október 1969. (Fl. 7, 8, 9, 11, 16, og 20).

Skrás. 1959, nr. 128. Liggett & Myers Incorporated, 630, Fifth Avenue, New York, N.Y., Bandaríkjunum, frá 23. október 1969. (Fl. 34).

Skrás. 1959, nr. 134. Sklo Union, národní podnik, Teplice, Tékkóslóvakía, frá 23. október 1969. (Fl. 9, 19 og 21).

Skrás. 1959, nr. 135. Standard Oil Company, Flemington, New Jersey, og 30 Rockefeller Plaza, New York, N.Y., Bandaríkjunum, frá 23. okt. 1969. (Fl. 4).

Skrás. 1959, nr. 136. VEB Filmfabrik Wolfen, Wolfen, Kreis Bitterfeld, Austur-Þýzkalandi, frá 7. nóvember 1969. (Fl. 1, 9 og 16).

Skrás. 1959, nr. 137. VEB Filmfabrik Wolfen, Wolfen, Kreis Bitterfeld, Austur-Þýzkalandi, frá 7. nóvember 1969. (Fl. 1, 9 og 16).

Skrás. 1959, nr. 139. Kablo Bratislava, národní podnik, Tékkóslóvakíu, frá 6. ágúst 1969. (Fl. 9).

Skrás. 1959, nr. 140. Fox's Glacier Mints Limited, 46 Oxford Street, Leicester, Englandi, frá 7. nóvember 1969. (Fl. 30).

Skrás. 1959, nr. 141. The Standard Motor Company Limited, Canley, Coventry, Warwickshire, England, frá 7. nóv. 1969. (Fl. 12).

Skrás. 1959, nr. 142. James Martin & Co. Limited, Leith, Edinburgh, Skotlandi, frá 7. nóvember 1969. (Fl. 33).

Skrás. 1959, nr. 143. Schering Aktiengesellschaft, 1. Berlin 65, Müllerstrasse 170—172, og Bergkamen, Waldstrasse 14, Þýzkalandi, frá 7. nóvember 1969. (Fl. 1 og 5).

Skrás. 1959, nr. 144. Pfeilring-Werke Aktiengesellschaft, Salzufer 16, Berlin-Charlottenburg, Þýzkalandi, frá 7. nóvember 1969. (Fl. 2, 3 og 4).

Skrás. 1959, nr. 145. Málning hf., Kársnesbraut 32, Kópavogi, frá 14. nóv. 1969. (Fl. 1 og 2).

Skrás. 1959, nr. 146. Málning hf., Kársnesbraut 32, Kópavogi, frá 14. nóv. 1969. (Fl. 1 og 2).

Skrás. 1959, nr. 148. A.E.C. Limited, Southall, Middlesex, Englandi, frá 14. nóv. 1969. (Fl. 7 og 12).

Skrás. 1959, nr. 149. Kaspar Winkler & Co., Inhaber Dr. F.A. Schenker-Winkler und Dr. R. Burkard-Schenker, Tüffenwies 16—22, 8048 Zürich, Sviss, frá 14. nóvember 1969. (Fl. 1, 19).

Skrás. 1959, nr. 152. W. Bähnecke & Co.s. Aktieselskab, Industriparken 4, Ballerup, Danmörku, frá 28. nóvember 1969. (Fl. 29. og 30).

Skrás. 1959, nr. 153. Ortho Pharmaceutical Corporation, U. S. Highway 202, Raritan, New Jersey, U.S.A., frá 28. nóvember 1969. (Fl. 5).

Skrás. 1959, nr. 154. Guest Keen & Nettlefolds Limited, London Works, Smethwick, Staffordshire, Englandi, frá 28. nóvember 1969. (Fl. 6).

Skrás. 1959, nr. 159. A/S Dansk Coladrik, Frederiksberggade 11, Kaupmannahöfn, Danmörku, frá 28. nóvember 1969. (Fl. 32).

Skrás. 1959, nr. 160. S.p.A. Bassani, Corso di Porta Vittoria 9, Milano, Ítalíu, frá 28. nóvember 1969. (Fl. 9).

Rafmagnstæki og hluta til þeirra.

Skrás. 1960, nr. 2. American Brands, Inc., New Jersey, 245, Park Avenue, New York, N. Y. 10017, Bandaríkjunum, frá 4. febrúar 1970. (Fl. 34).

Skrás. 1960, nr. 3. Merck & Co., Inc., 126 E. Lincoln Avenue, Rahway, New Jersey, Bandaríkjunum, frá 4. febrúar 1970. (Fl. 5).

Skrás. 1960, nr. 9. Warner Bros. — Seven Arts, Inc., 200 Park Avenue, New York, N.Y., Bandaríkjunum, frá 4. febrúar 1970. (Fl. 9).

Skrás. 1969, nr. 17. Triumph Textil- und Bekleidungswerke AG, München, Þýzkalandi. Verksmiðjurekendur og kaupmenn, frá 8. nóvember 1970. (Fl. 25).

Skrás. 1960, nr. 19. Beiersdorf AG., 48 Unnastrasse, Hamborg, Þýzkalandi, frá 8. febrúar 1970. (Fl. 3).

Skrás. 1960, nr. 26. GENERAL MILLS, Inc., Minneapolis, Minnesota, Bandaríkjunum Norður-Ameríku, frá 11. febrúar 1970. (Fl. 30).

Skrás. 1960, nr. 27. GENERAL MILLS, Inc., Minneapolis, Minnesota, Bandaríkjunum Norður-Ameríku, frá 11. febrúar 1970. (Fl. 30).

Skrás. 1969, nr. 33. Redex Limited, London, Englandi, frá 15. febrúar 1970. (Fl. 4 og 9).

Skrás. 1960, nr. 34. NIGRIN-WERKE Carl Gentner, Göppingen/Württb, Stuttgarter Str. 14, Þýzkalandi, frá 15. febrúar 1970. (Fl. 1, 2, 3).

Skrás. 1960, nr. 40. The Standard Motor Company Limited, Banner lane, Coventry, Warwickshire, Englandi, frá 16. febrúar 1970. (Fl. 12).

Skrás. 1960, nr. 41. Grundig Werke Gesellschaft mbH, Kurgartenstrasse 37, Fürth (Bay.), Þýzkalandi, frá 12. marz 1969. (Fl. 9 og 16).

Skrás. 1960, nr. 43. Koninklijke Demka Staalfabrieken N.V., Utrecht, Hollandi, frá 12. marz 1970 (Fl. 6).

Skrás. 1960, nr. 56. VEB Trikotagenwerk TRIKOTEX, Wittgensdorf, Austur-Þýzkalandi, frá 2. apríl 1970. (Fl. 25).

Skrás. 1960, nr. 66. Grundig Werke Gesellschaft mbH, Kurgartenstrasse 37, Fürth (Bay.), Þýzkalandi, frá 28. apríl 1969. (Fl. 9 og 16).

Skrás. 1960, nr. 69. Smith & French Laboratories, 1500 Spring Garden Street, Philadelphia, Pa., Bandaríkjunum, frá 28. apríl 1970. (Fl. 5).

Skrás. 1960, nr. 82. Novo Industri A/S, Kaupmannahöfn, Danmörku, frá 18. maí 1969. (Fl. 5).

Skrás. 1960, nr. 109. RCA Corporation, 30 Rockefeller Plaza, New York, N. Y. 10020, Bandaríkjunum, frá 1. júní 1970. (Fl. 9).

Skrás. 1960, nr. 110. RCA Corporation, 30 Rockefeller Plaza, New York, N. Y. 10020, Bandaríkjunum, frá 1. júní 1970. (Fl. 9).

Skrás. 1960, nr. 112. Novo Industri A/S, Kaupmannahöfn Danmörku, frá 11. júní 1969. (Fl. 5).

Skrás. 1960, nr. 118. Novo Industri A/S, Kaupmannahöfn, Danmörku, frá 18. júní 1969. (Fl. 5 og 10).

Skrás. 1960, nr. 119. Allmänna Svenska Elektriska Aktiebolaget, Västerås, Svíþjóð, frá 18. júní 1970. (Fl. 1, 7, 8, 9, 11, 12, 17 og 21).

Skrás. 1960, nr. 137. Therachemie GmbH., Berliner Allee 44, Düsseldorf, Þýzka-landi, frá 15. september 1970. (Fl. 3).

Skrás. 1960, nr. 144. The B.F. Goodrich Company, 277 Fork Avenue, New York, N.Y., Bandaríkjunum, frá 17. sept. 1970. (Fl. 1, 4, 5, 6, 7, 9, 10, 12, 16, 17, 20, 24, 25, 27).

Skrás. 1960, nr. 212. Farbwerke Hoechst Aktiengesellschaft vormals Meister Lucius & Brüning, Frankfurt/Main, Þýzka-landi, frá 3. desember 1970. (Fl. 5, 10).

III. Afmáð vörumerki.

Samkvæmt 27. gr. laga nr. 47 2. maí 1968 um vörumerki, sbr. 6. mgr. 15. gr. reglug. nr. 1 2. janúar 1969 hafa eftirtalin vörumerki verið afmáð úr vörumerkja-skránni:

Skrás. 1929, nr. 5. Hlutafélagið Shell á Íslandi, Reykjavík, frá 5. janúar 1969.

Skrás. 1929, nr. 6. Hlutafélagið Shell á Íslandi, Reykjavík, frá 5. janúar 1969.

Skrás. 1929, nr. 7. Hlutafélagið Shell á Íslandi, Reykjavík, frá 5. janúar 1969.

Skrás. 1929, nr. 15. A/S. Sano, verksmiðjurekstur, Frederiksberg, Köbenhavn, frá 24. maí 1969.

Skrás. 1929, nr. 20. H/f. Sjóklæðagerð Íslands, Reykjavík, frá 20. júní 1969.

Skrás. 1929, nr. 50. B.T.Babbit Inc., Albany, Bandaríkjunum, frá 10. desember 1969.

Skrás. 1939, nr. 3. Kaupfélag Reykjavíkur og nágrennis, Reykjavík, frá 4. febrúar 1969.

Skrás. 1939, nr. 11. Sigurður Þ. Skjaldberg, stórkaupm., Reykjavík, frá 18. apríl 1969.

Skrás. 1939, nr. 15. The Quaker Oats Company, Chicago, Illinois, Bandaríkjum Norður-Ameríku, frá 8. júní 1969.

Skrás. 1939, nr. 16. Leðurgerðin h/f., Reykjavík, frá 8. júní 1969.

Skrás. 1939, nr. 21. Chemia h/f., Reykjavík, frá 4. júlí 1969.

Skrás. 1939, nr. 35. Beiersdorf Aktiengesellschaft, Hamborg, Þýzka-landi.

Skrás. 1939, nr. 39. Fyrir P. Beiersdorf & Co., A/G, Hamborg Þýzka-landi, frá 9. október 1969.

Skrás. 1939, nr. 41. Fyrir sama, frá 9. október 1969.

Skrás. 1939, nr. 42. Fyrir sama, frá 9. október 1969.

Skrás. 1939, nr. 43. Fyrir sama, frá 9. október 1969.

Skrás. 1949, nr. 1. J. & P. Coats Limited, Paisly, Skotlandi, frá 15. janúar 1969.

Skrás. 1949, nr. 12. Willys Motors, Inc., Toledo, Ohio, U.S.A., frá 22. febrúar 1969.

Skrás. 1949, nr. 15. Kayser-Bondor Limited, Baldock, Englandi, frá 26. marz 1969.

Skrás. 1949, nr. 22. British-American Tobacco Company, Limited, London, Eng-landi, frá 20. apríl 1969.

Skrás. 1949, nr. 25. Lever Brothers Company, Cambridge, Massachusetts, Banda-rikkjum Norður-Ameríku, frá 27. apríl 1969.

Skrás. 1949, nr. 33. Efnagerð Austurlands, Seyðisfirði, frá 8. júlí 1969.

Skrás. 1949, nr. 34. Efnagerð Austurlands, Seyðisfirði, frá 8. júlí 1969.

Skrás. 1949, nr. 35. Samband íslenzkra samvinnufélaga, Reykjavík, frá 9. júlí 1969.

Skrás. 1949, nr. 38. Thomi & Franck A.G., Basel, Sviss, frá 5. ágúst 1969.

Skrás. 1949, nr. 39. Joseph Travers & Sons, Limited, London, Englandi, frá 6. ágúst 1969.

- Skrás. 1949, nr. 47. Oliuverzlun Íslands, Reykjavík, frá 12. september 1969.
- Skrás. 1949, nr. 48. Fyrir sama, frá 12. september 1969.
- Skrás. 1949, nr. 49. Fyrir sama, frá 12. september 1969.
- Skrás. 1949, nr. 50. Heildverzlunin Hólmur, Reykjavík, frá 13. september 1969.
- Skrás. 1949, nr. 52. Time Incorporated, New York, Bandaríkjunum, frá 14. september 1969.
- Skrás. 1949, nr. 54. Ásgarður h.f., Reykjavík, frá 14. september 1969.
- Skrás. 1949, nr. 56. John de Kuyper & Zoon, Schiedam, Hollandi, frá 23. september 1969.
- Skrás. 1949, nr. 57. Fyrir sama, frá 23. september 1969.
- Skrás. 1949, nr. 62. Koninklijke Textielfabrieken Nijvordel-ten Cate, N.V., Almedo, Hollandi, frá 29. september 1969.
- Skrás. 1949, nr. 67. N.V. Lemet Industrie, Hilversum, Hollandi, frá 29. september 1969.
- Skrás. 1949, nr. 81. Kristján G. Gíslason & Co., h.f., Reykjavík, frá 1. nóvember 1969.
- Skrás. 1959, nr. 1. Mogens Fin Stelling, Kaupmannahöfn, Danmörku, frá 30. janúar 1969.
- Skrás. 1959, nr. 6. Efnagerð Reykjavíkur h.f., Reykjavík, frá 30. janúar 1969.
- Skrás. 1959, nr. 8. Klæðaverzlun Andrésar Andréssonar h.f., Reykjavík, frá 30. janúar 1969.
- Skrás. 1959, nr. 9. Brown & Williamson Tobacco Corporation (Export) Limited, London, Englandi, frá 14. febrúar 1969.
- Skrás. 1959, nr. 11. Bókabúð Lárusar Blöndal, Reykjavík, frá 14. febrúar 1969.
- Skrás. 1959, nr. 14. Nærfatagerðin s.f., Reykjavík, frá 7. marz 1969.
- Skrás. 1959, nr. 17. VEB Photopapierwerk Dresden, Dresden, Austur-Þýzka-landi, frá 7. marz 1969.
- Skrás. 1959, nr. 21. Československá hudebrú nástroje národní podnik, Hradec Králove, Tékkóslóvakíu, frá 7. marz 1969.
- Skrás. 1959, nr. 23. Mogens Fin Stelling, Kaupmannahöfn, Danmörku, frá 14. marz 1969.
- Skrás. 1959, nr. 24. J. R. Geigy A.G., Basel, Sviss, frá 14. marz 1969.
- Skrás. 1959, nr. 25. Cela Landwirtschaftliche Chemikalien G.m.b.H., Ingelheim/Rhein, Þýzka-landi, frá 14. marz 1969.
- Skrás. 1959, nr. 28. Controtex, podnik Zahranicniho obchodu pro dovoz a vyvoz textilniho a kozenho zbozi, Prag, Tékkóslóvakíu, frá 4. apríl 1969.
- Skrás. 1959, nr. 29. Nová hut Klementa Gottwalda, národní podnik, Ostrava, Tékkóslóvakíu, frá 4. apríl 1969.
- Skrás. 1959, nr. 31. Philip Morris Incorporated, New York, Bandaríkjunum Norður-Ameríku, frá 4. apríl 1969.
- Skrás. 1959, nr. 34. Verksmiðjan Minerva, Reykjavík, frá 4. apríl 1969.
- Skrás. 1959, nr. 35. Verksmiðjan Fram, Reykjavík, frá 4. apríl 1969.
- Skrás. 1959, nr. 40. Válcovny trub a Zelesárny, národní podnik, Chomutov, Tékkóslóvakíu, frá 18. apríl 1969.
- Skrás. 1959, nr. 42. Chemiewerke Hamburg Zweigniederlassung der Deutschen Gold- und Silber-Scheideanstalt vormals Roessler, Daimlerstr. 25, Frankfurt/M., Þýzka-landi, frá 18. apríl 1969.
- Skrás. 1959, nr. 46. VEB Feinstrumpfwerke ESDA, Talheim (E), Þýzka-landi, frá 6. maí 1969.
- Skrás. 1959, nr. 47. VEB „Gelkidal“ Gelenauer Kinder und Damenstrumpfwerke, Gelenau i. Erzgeb., Austur-Þýzka-landi, frá 6. maí 1969.

Skrás. 1959, nr. 48. Sportovni a technické potreby, národní podnik, Prag, Tékkóslóvakiu, frá 6. maí 1969.

Skrás. 1959, nr. 51. Aluminiumwerke Göttingen, G.m.b.H., Göttingen, Þýzka-landi, frá 6. maí 1969.

Skrás. 1959, nr. 52. Fixol & Stickphast Limited, frá 6. maí 1969.

Skrás. 1959, nr. 56. American Cyanamid Company, New York, Bandaríkjum Norður-Ameríku, frá 9. maí 1969.

Skrás. 1959, nr. 46. Sælgæti S.F., Reykjavík, frá 28. maí 1969.

Skrás. 1959, nr. 74. Pharmaco h.f., Reykjavík, frá 12. júní 1969.

Skrás. 1959, nr. 75. Pharmaco h.f., Reykjavík, frá 12. júní 1969.

Skrás. 1959, nr. 78. „Yoxama“-Laboratorium, Dr. W. Girtanner, Klonton (Zürich), Sviss, frá 15. júní 1969.

Skrás. 1959, nr. 81. FRANCK Alimentare Italiana F.A. 1, S.p.A., Milano, Ítaliu, frá 27. júní 1969.

Skrás. 1959, nr. 83. FRANCK Alimentare Italiana F.A. 1, S.p.A., Milano, Ítaliu, frá 27. júní 1969.

Skrás. 1959, nr. 88. Quickfit & Quartz Limited, Stone, Staffordshire, Englandi, 21. júlí 1969.

Skrás. 1959, nr. 89. Quickfit & Quartz Limited, Stone, Staffordshire, Englandi, 21. júlí 1969.

Skrás. 1959, nr. 91. INTERFLUG Gesellschaft für Internationalen Flugverkehr m.b.H., Fransösische Str. 53/56. Berlín W. 8, Austur-Þýzka-landi, frá 21. júlí 1969.

Skrás. 1959, nr. 93. Sportovni a technické potreby, národní podnik, Prag, Tékkóslóvakiu, frá 21. júní 1969.

Skrás. 1959, nr. 99. Hazel Bishop Inc., New York, Bandaríkjum Norður-Ameríku, frá 14. ágúst 1969.

Skrás. 1959, nr. 104. N.V. Philips' Gloeilampenfabriek, Eindhoven, Hollandi, frá 19. september 1969.

Skrás. 1959, nr. 108. Verksmiðjan Minerva, Reykjavík, frá 19. september 1969.

Skrás. 1959, nr. 109. Loftleiðir h.f., Reykjavík, frá 19. september 1969.

Skrás. 1959, nr. 110. Loftleiðir h.f., Reykjavík, frá 19. september 1969.

Skrás. 1959, nr. 119. VEB Werkwarenfabrik Vinora, Wüstenbrand/Sa A.-Þýzka-landi frá 3. október 1969.

Skrás. 1959, nr. 129. Mogens Fin Stelling, Kaupmannahöfn, Danmörku, frá 23. október 1969.

Skrás. 1959, nr. 130. P. Baunsgaard, Kaupmannahöfn, Danmörku, frá 23. október 1969.

Skrás. 1959, nr. 131. Simoniz Company, Chicago, Illinois, Bandaríkjunum, frá 23. október 1969.

Skrás. 1969, nr. 132. Schenley Industries, Inc., New York, Bandaríkjum Norður-Ameríku, frá 23. október 1969.

Skrás. 1959, nr. 133. VEB Elektrovärme Sörnwitz Bez. Dresden, A.-Þýzka-landi, frá 23. október 1969.

Skrás. 1959, nr. 138. Mogens Fin Stelling, Kaupmannahöfn, Danmörku, frá 7. nóvember 1969.

Skrás. 1959, nr. 147. Verksmiðjan Varmplast, Reykjavík, frá 14. nóvember 1969.

Skrás. 1959, nr. 150. Schenley Distillers, Inc., New York, Bandaríkjum Norður-Ameríku, frá 14. nóvember 1969.

Skrás. 1959, nr. 151. Gold Seal Company, Bismarck, North Dakota, Banda-rikkjum Norður-Ameríku, frá 14. nóvember 1969.

Skrás. 1959, nr. 155. Vereinigte Papierwerke Schichedanz & Co., Nürnberg, Þýzka-landi, frá 28. nóvember 1969.

Skrás. 1959, nr. 156, fyrir sama, frá 28. nóvember 1969.

Skrás. 1959, nr. 157, fyrir N.V. Philips' Gloeilampenfabrieken, Eindhoven, Hol-landi, frá 28. nóvember 1969.

Skrás. 1959, nr. 158, fyrir Amanti h.f., Reykjavík, frá 28. nóvember 1969.

IV. Framsöl.

Vörunerkið nr. 24/1963 hefur verið framselt til Polycell Products Limited, Polycell House, Broadway, Welwyn Garden City, Hertfordshire, Englandi.

Umboðsmaður: Einar B. Guðmundsson, hrl., Reykjavík.

Vörunerkið nr. 52/1966 hefur verið framselt til EXICO, aksiová spoleenost pro zahranieni obchod, Prag, Tékkóslóvakíu.

Umboðsmaður: S. Sigurjónsson, hrl., Reykjavík.

Vörunerkin nr. 225/1958, 226/1958 hafa verið framseld til Trebor Sharps Limited, Trebor House, Woodford Green, Essex, Englandi.

Umboðsmaður: Páll Pálmason, lögfr., Reykjavík.

Vörunerkið nr. 81/1964 hefur verið framselt til Pripp Bryggerierna Aktiebolag, Gävlegatan 16, Fack, S-10230 Stokkhólmi, Svíþjóð.

Umboðsmaður: S. Sigurjónsson, hrl., Reykjavík.

Vörunerkin nr. 102/1946 og 103/1946 hafa verið framseld til Etablissement International Craymine Hauptstrasse 33, Vaduz, Liechtenstein, Vienna.

Umboðsmaður: Árni Björnsson, cand. polit., Reykjavík.

Vörunerkið nr. 94/1949 hefur verið framselt til Maconochie Brothers (Had-field) Limited, 61 Wigginton Road, York, Englandi.

Umboðsmaður: Einar B. Guðmundsson, hrl., Reykjavík.

Vörunerkið nr. 145/1961 hefur verið framselt til Sandon Properties Limited, Bridge Mills, Englandi.

Umboðsmaður: S. Sigurjónsson, hrl., Reykjavík.

Vörunerkið nr. 69/1945 hefur verið framselt til Schering Corporation, 60 Orange Street, Bloomfield, New Jersey 07003, Bandaríkjunum.

Umboðsmaður: Páll Pálmason, lögfr., Reykjavík.

Vörunerkið nr. 59/1956 hefur verið framselt til EUCLID INC., 22221 St. Clair Avenue, Cleveland, Ohio 44237, Bandaríkjunum.

Umboðsmaður: Páll Pálmason, lögfr., Reykjavík.

Vörunerkin nr. 75/1962 og nr. 76/1962 hafa verið framseld til KNOMARK, INC., 132—20 Merrick Boulevard, Springfield Gardens, N.Y. Bandaríkjunum.

Umboðsmaður: Árni Björnsson, cand. polit., Reykjavík.

Vörunerkið nr. 4/1959 hefur verið framselt til Svenska Tändsticks Aktiebolaget, Jönköping, Svíþjóð.

Umboðsmaður: Einar B. Guðmundsson, hrl., Reykjavík.

Vörunerkin nr. 158/1968, 32/1960, 235/1966, 333/1965 hafa verið framseld til Larus & Brother Company, 18 South 22nd. Street, Richmond, Virginia, Bandaríkjunum.

Umboðsmaður: Páll Pálmason, lögfr., Reykjavík.

Vörunerkið nr. 9/1953 hefur verið framselt til Novo Industri A/S, Fuglebakkevej 115, Kaupmannahöfn, Danmörku.

Umboðsmaður: Árni Björnsson, cand. polit., Reykjavík.

Vörunerkið nr. 128/1967 hefur verið framselt til Congoleum Industries Inc., 195 Belgrove Drive, Kearny, New Jersey 07032, Bandaríkjunum.

Umboðsmaður: Páll Pálmason, lögfr., Reykjavík.

Vöruerkið nr. 281/1966 hefur verið framselt til Turmac Tobacco Company N. V. Drentestraat 21, Amsterdam, Hollandi.

Umboðsmaður: Páll Pálmason, lögfr., Reykjavík.

Vöruerkin nr. 64/1963, 20/1963, 82/1968, 67/1963, 23/1951 hafa verið framseld til Pan h.f., brjóstsykursverksmiðju, Laugavegi 16, Reykjavík.

Vöruerkið nr. 128/1948 hefur verið framselt til Pains—Wesser Limited, 84 Queen Victoria Street, London, Englandi.

Umboðsmaður: S. Sigurjónsson, hrl., Reykjavík.

Vöruerkið nr. 15/1961 hefur verið framselt til Richard, société anonyme, 2 et 2 bis rue Sofferino, París, Frakklandi.

Umboðsmaður: Árni Björnsson, cand. polit., Reykjavík.

Vöruerkið nr. 102/1961 hefur verið framselt til „Continental Foods“, naamloze Vennootschap, 8 Rijksweg, Puurs, Belgíu.

Umboðsmaður: S. Sigurjónsson, hrl., Reykjavík.

Vöruerkið nr. 120/1966 hefur verið framselt til C. H. Stuart & Co., Inc., Newark, N. J., New York, N. Y., Bandaríkjunum.

Umboðsmaður: Faktor Company, Reykjavík.

Vöruerkið nr. 88/1964 hefur verið framselt til CARMEN CURLER CARIBE CORPORATION, 1311 Ponce de Leon Avenue, Santurce, Puerto Rico.

Umboðsmaður: Páll Pálmason, lögfr., Reykjavík.

Vöruerkið nr. 189/1968 hefur verið framselt til Gallagher Limited, Virginia House, 134/148 York Street, Norður-Írlandi.

Umboðsmaður: Páll Pálmason, lögfr., Reykjavík.

Vöruerkið nr. 138/1961 hefur verið framselt til London Rubber Company Limited, Bilbao House, New Broad Street, London, Englandi.

Umboðsmaður: Páll Pálmason, lögfr., Reykjavík.

Vöruerkið nr. 181/1965 hefur verið framselt til E. R. Holloway Limited, Oldings Corner, Hatfield, Hertfordshire, Englandi.

Umboðsmaður: Páll Pálmason, lögfr., Reykjavík.

Vöruerkin nr. 19/1933, 36/1933, 48/1933, 22/1951, 66/1962, 63/1963, 62/1963, 65/1963, og 114/1963 hafa verið framseld til Milka h.f., súkkulaðsverksmiðju, Laugavegi 16, Reykjavík.

Vöruerkið nr. 26/1964 hefur verið framselt til Przedsiębiorstwo Handlu Zagranicznego Agros, Varsjá, Póllandi.

Umboðsmaður: Gústaf A. Sveinsson, hrl., Reykjavík.

V. Nafnbreytingar.

Eigandi vörumerkjanna nr. 222/1955, 6/1956, 43/1956, 27/1957, 124/1964, 125/1964 hefur breytt um nafn og heitir nú Hans Schwarzkopf GmbH, Hamborg, Þýzka-landi.

Umboðsmaður: Árni Björnsson, cand. polit., Reykjavík.

Eigandi vörumerkisins nr. 256/1968, hefur breytt um nafn og heitir nú: Continental Pharma, société anonyme.

Umboðsmaður: Sigurgeir Sigurjónsson, hrl., Reykjavík.

Eigandi vörumerkisins nr. 196/1968, hefur breytt um nafn og heitir nú: Continental Pharma, société anonyme.

Umboðsmaður: Sigurgeir Sigurjónsson, hrl., Reykjavík.

Eigandi vörumerkjanna nr. 7/1949, 28/1949 hefur breytt um nafn og heitir nú: Calvert of Canada Limited, 1430 Peel Street, Montreal, Canada.

Umboðsmaður: Páll Pálmason, lögfr., Reykjavík.

Eigandi vörumerkisins nr. 68/1959, hefur breytt um nafn og heitir nú: **General Foods AB**, Mejerivägen 7, Stokkhólmi, Svíþjóð.

Umboðsmaður: S. Sigurjónsson, hrl., Reykjavík.

Eigandi vörumerkisins nr. 16/1959, hefur breytt um nafn og heitir nú: **Monark-Crescent Aktiebolag**, Varberg, Svíþjóð.

Umboðsmaður: Árni Björnsson, cand. polit., Reykjavík.

Eigandi vörumerkisins nr. 198/1968 hefur breytt um nafn og heitir nú: **Tobacco Company Limited**, 17 Worship Street, London.

Umboðsmaður: Páll Pálmason, lögfr., Reykjavík.

Eigandi vörumerkisins nr. 102/1963, hefur breytt um nafn og heitir nú: **SEALD-SWEET GROWERS, Inc.**, 110 East Oak Ave., Tampa, Florida, Bandaríkjunum.

Umboðsmaður: Einar B. Guðmundsson, hrl., Reykjavík.

Eigandi vörumerkisins nr. 67/1944 hefur breytt um nafn og heitir nú: **GAF CORPORATION**, 140 West 51st Street, New York, N. Y., Bandaríkjunum.

Umboðsmaður: Páll Pálmason, lögfr., Reykjavík.

Eigandi vörumerkisins nr. 50/1959, hefur breytt um nafn og heitir nú: **KRAFTCO Corporation**, Bandaríkjunum.

Umboðsmaður: Kristinn Gunnarsson, hrl., Reykjavík.

Eigandi vörumerkjanna nr. 27/1945, 19/1945, 64/1930, 65/1930 hefur breytt um nafn og heitir nú: **BEECH-NUT, Inc.**, 605 Third Avenue, New York, Bandaríkjunum.

Umboðsmaður: Páll Pálmason, lögfr., Reykjavík.

Eigandi vörumerkisins nr. 103/1959 hefur breytt um nafn og heitir nú: **GRUPPO OLEARIO POLO NOVARO & Co.**, Ítalíu.

Umboðsmaður: S. Sigurjónsson, hrl., Reykjavík.

Eigandi vörumerkjanna nr. 20/1949, 10/1950, 114/1948, 73/1950, hefur breytt um nafn og heitir nú: **BIRO BIC Limited**, Whithy Avenue, Park Royal, London N. W. 10, Englandi.

Umboðsmaður: S. Sigurjónsson, hrl., Reykjavík.

Eigandi vörumerkisins nr. 147/1966 hefur breytt um nafn og heitir nú: **Poron S. A.**, Troyes, Frakklandi.

Umboðsmaður: S. Sigurjónsson, hrl., Reykjavík.

Eigandi vörumerkjanna nr. 2/1951, 104/1953 hefur breytt um nafn og heitir nú: **Chevron Petroleum Company N.V.**, 166 Avenue-Leuise, Bruxelles, Belgíu.

Umboðsmaður: S. Sigurjónsson, hrl., Reykjavík.

Eigandi vörumerkisins nr. 126/1959, hefur breytt um nafn og heitir nú: **Howmet Corporation**, 277 Park Avenue, New York, Bandaríkjunum.

Umboðsmaður: Páll Pálmason, lögfr., Reykjavík.

Eigandi vörumerkjanna nr. 138/1969, 90/1953, 30/1956, 31/1956, 162/1961, 132/1945, 13/1955, 116/1956, 29/1957, 136/1952, 25/1951, 113/1952, 110/1960, 109/1960 hefur breytt um nafn og heitir nú: **RCA Corporation**, 30 Rockefeller Plaza, New York, N.Y., Bandaríkjunum.

Umboðsmaður: Páll Pálmason, lögfr., Reykjavík.

Eigandi vörumerkisins nr. 10/1947 hefur breytt um nafn og heitir nú: **BEROL Corporation**, Eagle Road, Danbury, Connecticut, Bandaríkjunum.

Umboðsmaður: Páll Pálmason, lögfr., Reykjavík.

Eigandi vörumerkisins nr. 149/1959, hefur breytt um nafn og heitir nú: **Kaspar Winkler & Co.**, Inhaber Dr. F. A. Schenker-Winkler und Dr. R. Burkard-Schenker, Tüffenwies 16—22, 8048 Zürich, Sviss.

Umboðsmaður: Árni Björnsson, cand. polit., Reykjavík.

Eigandi vörumerkjanna nr. 89/1960, 90/1960, 91/1960, 92/1960 hefur breytt um nafn og heitir nú: WEB Reifenkombinat Fürstenwalde (Spree) A-Þýzkalandi.

Umboðsmaður: Páll Pálmason, lögfr., Reykjavík.

Eigandi vörumerkisins nr. 181/1965 hefur breytt um nafn og heitir nú: Holpak Limited.

Umboðsmaður: Páll Pálmason, lögfr., Reykjavík.

Eigandi vörumerkisins nr. 18/1959 hefur breytt um nafn og heitir nú: Jansen Pharmaceutica N.V., 30 Turnhoutsebaan, Belgíu.

Umboðsmaður: S. Sigurjónsson, hrl., Reykjavík.

Eigandi vörumerkjanna nr. 177/1968, 401/1965, 363/1965 hefur breytt um nafn og heitir nú: Hasbro Industries Inc.

Umboðsmaður: S. Sigurjónsson, hrl., Reykjavík.

Eigandi vörumerkisins nr. 79/1959 hefur breytt um nafn og heitir nú: Böhme Chemie Gesellschaft m.b.H., Þýzkalandi.

Umboðsmaður: S. Sigurjónsson, hrl., Reykjavík.

Eigandi vörumerkisins nr. 145/1961 hefur breytt um nafn og heitir nú: Brand Coatings Limited, Works Road, Leteworth, Hertfordshire, Englandi.

Umboðsmaður: S. Sigurjónsson, hrl., Reykjavík.

Eigandi vörumerkisins nr. 27/1949 hefur breytt um nafn og heitir nú Jantzen Inc., Portland, Oregon, Bandaríkjunum.

Umboðsmaður: S. Sigurjónsson, hrl., Reykjavík.

Eigandi vörumerkjanna nr. 45/1930, 42/1963, 22/1960, 154/1955, 128/1959, 64/1958, 147/1961, 33/1963, 98/1963, 91/1963, 110/1963, 267/1965, 266/1965 hefur við samruna félaga breytt um nafn og heitir nú Ligget & Myers Incorporated, 630 Fifth Avenue, New York, N.Y., Bandaríkjunum.

Umboðsmaður: Páll Pálmason, lögfr., Reykjavík.

Eigandi vörumerkjanna nr. 48/1952, 107/1964, 47/1952, 49/1952, 79/1950, 46/1952 hefur við samruna félaga breytt um nafn og heitir nú TEXTRON INC., Delaware, Bandaríkjunum.

Umboðsmaður: S. Sigurjónsson, hrl., Reykjavík.

Eigandi vörumerkisins nr. 147/1968 hefur við samruna félaga breytt um nafn og heitir nú The Singer Company, a New Jersey Corporation, 30 Rockefeller Plaza, New, N.Y., Bandaríkjunum.

Umboðsmaður: Árni Björnsson, cand. polit., Reykjavík.

Eigandi vörumerkisins nr. 99/1955 hefur við samruna félaga breytt um nafn og heitir nú Kayser-Roth Corporation, 640 Fifth Avenue, New York, N. Y., Bandaríkjunum.

Umboðsmaður: Páll Pálmason, lögfr., Reykjavík.

VI. Nytjaréttur.

Eigandi vörumerkjanna nr. 241/1967, 327/1968, 335/1968, hefur veitt YARDLEY OF LONDON LIMITED, Basildon Essex, nytjarétt þessara vörumerkja hér á landi.

Eigandi vörumerkisins nr. 195/1957, hefur veitt YARDLEY OF LONDON LIMITED, Basildon, Essex, nytjarétt þessa vörumerkis hér á landi.

Eigandi vörumerkisins nr. 351/1966, hefur veitt NORDISK SUPPLEX A/S, Brondy Strand, Kaupmannahöfn, nytjarétt þessa vörumerkis hér á landi.

VII. Gildisbreyting.

Vörumerkið BACTRAM, nr. 305/1968, skal framvegis aðeins gilda fyrir lyf sulfategundar, gegn smitun.

Vörumerkið FANASIL, nr. 311/1966, skal framvegis aðeins gilda fyrir sulfona-mide samsetningar.

VIII. Gæðamerki. Nafnbreyting.

Eigandi gæðamerkjanna nr. 8/1968 og nr. 10/1969 hefur breytt nafni sínu og heitir nú: Warenzeichenverband der Deutschen Demokratischen Republik PNEUMANT e.V., Fürstenwalde (Spree), Þýzkalandi.

Vörumerkjaskráritarinn.

Nr. 352.

HEIÐURSMERKI FÁLKAORÐUNNAR

Forseti Íslands sæmði eftirtalda menn heiðursmerki hinnar íslenzku fálka-orðu árið 1969:

I. ÍSLENDINGAR**1. janúar:**

Árni Pálsson, fv. yfirverkfræðingur, stórriddarakross.
Einar B. Guðmundsson, hæstaréttarlögmaður, stórriddarakross.
Bjarni Ingimarsson, skipstjóri, riddarakross.
Eyþór Stefánsson, tónskáld, riddarakross.
Síra Jón Þorvarðsson, sóknarprestur, riddarakross.
Pálmi Einarsson, fv. landnámsstjóri, riddarakross.
Frú Sigríður J. Magnússon, riddarakross.
Dr. Sigurður Samúelsson, prófessor, riddarakross.
Sigurgeir Sigurjónsson, hæstaréttarlögmaður, riddarakross.
Þórður Runólfsson, öryggismálastjóri, riddarakross.

17. marz:

dr. Páll Ísólfsson, tónskáld, stórkross.

16. apríl:

Dr. med. Halldór Hansen, fv. yfirlæknir, stjarna stórriddara.
Pétur Sigurðsson, ritstjóri, riddarakross.
Frú Sigríður Jónsdóttir, fv. kaupkona, Ísafirði, riddarakross.

17. júní:

Tómas Guðmundsson, skáld, stórriddarakross.
Ágúst Böðvarsson, forstöðumaður Landmælinga Íslands, riddarakross.
Benedikt Gröndal, verkfræðingur, riddarakross.
Helgi Þórarinnsson, framkvæmdastjóri, riddarakross.
Frú Herdís Þorvaldsdóttir, leikkona, riddarakross.
Hermann Stefánsson, menntaskólakennari, riddarakross.
Frú Ingveldur Einarsdóttir frá Garðhúsum, riddarakross.
Sveinn Gunnlaugsson, fv. skólastjóri, Flateyri, riddarakross.

12. ágúst:
Torfi Hjartarson, tollstjóri, stjarna stórriddara.
Gunnlaugur Briem, póst- og símamálastjóri, stórriddarakross.
Frú Hulda Á. Stefánsdóttir, fv. skólastjóri, stórriddarakross.
Ragnar H. Ragnar, skólastjóri, Ísafirði, stórriddarakross.
Theodór B. Líndal, prófessor, stórriddarakross.
25. nóvember:
Erlingur Tulinius, læknir, Kaupmannahöfn, riddarakross.
27. nóvember:
Anna Stephensen, sendiráðsritari, Kaupmannahöfn, stórriddarakross.
5. desember:
Dórhallur Ásgeirsson, ráðuneytisstjóri, stórriddarakross.
Frú Helga Magnúsdóttir, form. Kvenfélagasambands Íslands, riddarakross.
Kristinn Júlíusson, banka-útibússtjóri, Eskifirði, riddarakross.
Ingvi Ingvarsson, sendiráðunautur, riddarakross.
Magnús Gamalielsson, útgerðarmaður, Ólafsfirði, riddarakross.
Magnús Sigurðsson, fv. skólastjóri, riddarakross.
15. desember:
Helgi Eiríksson, aðstoðarbankastjóri, riddarakross.

II. ERLENDIR RÍKISBORGARAR

6. janúar:
Dr. Klaus Ruscher, sendiráðunautur, í sendiráði Samb. lýðv. Þýskalands, stórriddarakross.
10. janúar:
Frank B. Stone, aðmírall, stórriddarakross með stjórn.
28. janúar:
Dr. med. Johannes Gravesen, fv. yfirlæknir, Danmörku, stórriddarakross.
1. febrúar:
Alvar Nelson, prófessor, Uppsölum, stórriddarakross.
20. febrúar:
Dr. Bo Y. Ákerrén, lénslæknir, Svíþjóð, riddarakross.
Thord Stille, forstjóri, Svíþjóð, riddarakross.
Einar Aakrann, ræðismaður, Lúxemborg, riddarakross.
25. febrúar:
Hans Sölvhöj, fv. ráðherra, Kaupmannahöfn, stórriddarakross með stjórn.
Hakon Stangerup, prófessor, Kaupmannahöfn, stórriddarakross.
Svend Hansen, bankastjóri, Kaupmannahöfn, riddarakross.
Dr. med. John Riishede, prófessor, Kaupmannahöfn, riddarakross.
Dr. Kjeld Værnet, yfirlæknir, Kaupmannahöfn, riddarakross.
Dr. med. Anton Peter Rasmussen, aðstoðaryfirlæknir, Kaupmannahöfn, riddarakross.
10. marz:
Albert M. Groening, forstjóri, Hamborg, stórriddarakross.

2. júlí:
 Ingvar Baldwinsson, húsasmiðameistari, San Francisco, riddarakross.
 Dr. Peter Scott, fuglafræðingur, Bretlandi, stórriddarakross.
 Sven Acker, forstjóri, Kaupmannahöfn, stórriddarakross.
 Jörgen Helweg, varaforstjóri, Kaupmannahöfn, riddarakross.
 Ludvig Holm Olsen, prófessor, Björgvin, stórriddarakross.
29. ágúst:
 Pierre Werner, forsætisráðherra, Luxemborg, stórkross.
 Gaston Thorn, utanríkisráðherra, Luxemborg, stórkross.
 Andrew Clasen, ambassador, Luxemborg, stórkross.
 André Claude, blaðafulltrúi, Luxemborg, stórriddarakross með stjörnu.
15. september:
 Weio V. Henriksson, fv. ráðherra, Finnlandi, stórriddarakross.
 Olavi O. Salonen, forstjóri, Finnlandi, stórriddarakross.
 Albin Lundström, forstjóri, Finnlandi, riddarakross.
 Viljo J. Luukka, forstjóri, Finnlandi, riddarakross.
 Mauri H. J. Vierumäki, forstjóri, Finnlandi, riddarakross.
 Walter R. Koltanski, aðalræðismaður, Montevideo, riddarakross.
 Esther Mogensen, fv. yfirhjúkrunarkona, Kaupmannahöfn, riddarakross.
 Hedvig Lydia Iris Clausen, yfirhjúkrunarkona, Kaupmannahöfn, riddarakross.
15. október:
 Dr. Joseph F. Volker, prófessor, Bandaríkjunum, stórriddarakross.
10. nóvember:
 Frú Elinborg Ferrier, Englandi, riddarakross.
 Arne G. Prytz, aðalræðismaður, Málmey, riddarakross.
 Allan Hernelius, ríkisþingmaður, fv. aðalritstjóri, Stokkhólmi, stórriddarakross.
15. nóvember:
 Hans W. Ahlmann, prófessor, fv. ambassador, Stokkhólmi, stórkross.
 Eduard Tschöp, fv. ambassador Austurríkis, stórkross.
18. nóvember:
 Jens Christensen, ambassador, udenrigsråd, Kaupmannahöfn, stórkross.

Nr. 353.

EINKALEYFI

Hinn 26. marz 1969 var Wallace N. Merrick, 825 West Jefferson Street, Harlinger, Texas, Bandaríkjunum, veitt einkaleyfi nr. 675 á tæki til að færa hluti úr einum stað á annan.

Sama dag var Electroacoustic G.m.b.H., Kiel, V.-Þýzkalandi, veitt einkaleyfi nr. 676 á aðferð og búnaði til ritunar endurkastshluta yfir sjávarbotni, t. d. fiskitorfum, með bergmálslóðum.

Hinn 26. marz 1969 var Electroacoustic G.m.b.H., Kiel, V.-Þýzkalandi veitt einkaleyfi nr. 677 á aðferð og búnaði til að auka sveiflusvið neðansjávarhljóðrita á rafstraumnæman pappír.

Hinn 26. marz 1969 var Thorbjörn Christiansen, Nysund, Noregi, veitt einkaleyfi nr. 678 á beituskurðarvél.

Hinn 22. apríl 1969 var Alfa-Laval AB., Tumba, Svíþjóð, veitt einkaleyfi nr. 689 á tilhögun við að aðskilja aurlæðju í skilvindu.

Hinn 22. apríl 1969 var American Cyanamid Company, 30 Rockefeller Plaza, New York 20, N. Y., Bandaríkjunum, veitt einkaleyfi nr. 680 á aðferð til framleiðslu 6-desoxy — 6 — desmethyltetracyclin.

Hinn 22. apríl 1969 var The Pittsbury Company, Minneapolis, Minn., Bandaríkjunum, veitt einkaleyfi nr. 681 á þurrkunaraðferð og -tæki.

Hinn 23. apríl 1969 var Libby-Owens-Ford, Glass Company, 811. Madison Avenue, Toledo, Ohio, Bandaríkjunum, veitt einkaleyfi nr. 682 á margföldum samtengdum glerþynnum.

Hinn 22. apríl 1969 var American Metal Climax Inc., 1270 Avenue of the Americas, New York, N. Y., Bandaríkjunum, veitt einkaleyfi nr. 683 á vél til að steypa málm í óslitnu formi.

Hinn 22. apríl 1969 var Sandoz AG., Basel, Sviss, veitt einkaleyfi nr. 684 á aðferð til að framleiða nýtt sulfamide.

Hinn 23. maí 1969 var Libby-Owens-Ford Company, 811 Madison Avenue, Toledo, Ohio, Bandaríkjunum, veitt einkaleyfi nr. 685 á tæki til að framleiða margfaldar samtengdar glerþynnur.

Hinn 23. maí 1969 var Masami Aizawa, 57. Aza Odomari Oaza Tashirohama, Ishinomaki, Japan veitt einkaleyfi nr. 686 á tæki til að draga inn fiskinet.

Hinn 1. september 1969 var Société des Usines Chimiques Rhône-Poulenc, París, Frakklandi, veitt einkaleyfi nr. 687 á aðferð til framleiðslu á imidazolderivater.

Hinn 24. október 1969 var Rhône-Poulenc S. A., París, Frakklandi, veitt einkaleyfi nr. 688 á aðferð til framleiðslu á pyrrole og efnun. sem framleidd eru af því.

Hinn 10. nóvember 1969 var C. R. C. Compagnia di Ricerca Chimica S. A. 6830 Chiacco, Tessin, Sviss, veitt einkaleyfi nr. 689 á aðferð til framleiðslu á 1-2-substituerten 5-nitroimidazolen.

Hinn 10. nóvember 1969 var Haraldi Ásgeirssyni, verkfræðing, veitt einkaleyfi nr. 690 á þrýstidælu fyrir fljótandi efni, kornótt efni og smáan fisk, t. d. síld.

Hinn 21. nóvember 1969 var J. H. Todd & Sons Ltd., 1104 Horny Street, Vancouver, Kanada, veitt einkaleyfi nr. 691 á tæki til að dæla einhverju upp í hærri staði.

Hinn 21. nóvember 1969 var Hasbro Industries Inc., 1027 Newport Avenue, Pawtucket, Rhode Island, Bandaríkjunum, veitt einkaleyfi nr. 692 á brúðu með hreyfanlegum liðamótum.

Hinn 1. desember 1969 var United Glass Limited, Kingston Road, Staines, Middlesex, Englandi, veitt einkaleyfi nr. 693 á aðferð og tæki við lokun íláta.

Nr. 354.

EMBÆTTI, SÝSLANIR M. M.

(Settir embættismenn ekki meðtaldir.)

1968:

18. marz var Jónas Árnason skipaður kennari við Héraðsskólann í Reykholti frá 1. sept. 1967 að telja.

20. s. m. voru eftirtaldir kennarar skipaðir við skóla gagnfræðastigsins í Reykjavík: Eyvindur P. Eiríksson, B.A., Guðrún Guðjónsdóttir, B.A., Jón B. Hannibalsson, M.A., og Steinunn Stefánsdóttir, Dipl. Kunst.-hist. frá 1. sept. 1967.

S. d. voru eftirtaldir kennarar skipaðir við Gagnfræðaskóla Kópavogs: Einar Ólafsson, cand. theol., Haraldur Einarsson, B.A., og Guðmundur Oddsson, B.A. frá 1. sept. 1967 að telja.

31. maí var Sveinn Kjartansson skipaður skólustjóri Barna- og unglingaskólans á Hvammstanga frá 1. sept. 1967 að telja.

S. d. var Óttar Einarsson skipaður skólustjóri Barna- og unglingaskólans á Húsabakka frá 1. sept. 1968 að telja.

24. júní var Sigurjón Fjeldsted skipaður skólustjóri Barna- og unglingaskólans á Egilsstöðum frá 1. sept. 1968 að telja.

28. júní var Sigurlaug Guðmundsdóttir skipuð kennari við Barnaskóla Akra-ness frá 1. sept. 1968 að telja.

S. d. var Úlfar Þormóðsson skipaður kennari við Barnaskóla Ytri-Njarðvíkur frá 1. sept. 1968 að telja.

S. d. voru skipaðir eftirtaldir kennarar við barnaskóla Kópavogs frá 1. sept. 1968 að telja: Kristín Garðarsdóttir, Kristbjörg Pétursdóttir, Hjördís Þorleifsdóttir, Ingigerður Bjargmundsdóttir, Kristín M. Kristinsdóttir, Sigurveig Sæmundsdóttir, Sigvaldi Sturlaugsson og Sverrir Kristinsson.

1. júlí var Bernharður Guðmundsson skipaður skólustjóri Barna- og unglingaskólans í Hnifsdal frá 1. sept. 1968 að telja.

S. d. var Ásta Armundsdóttir skipuð kennari við Barnaskóla Vestmannaeyja frá 1. sept. 1968 að telja.

26. júlí var Anna Njálisdóttir Möller skipuð kennari við skóla Ísaks Jónsonar frá 1. sept. 1968 að telja.

S. d. var Ingi B. Karlsson skipaður kennari við Unglingaskóla Njarðvíkur frá 1. sept. 1968 að telja.

S. d. var Ingibjörg Jónsdóttir, skipuð kennari við Barnaskólann að Syðra-Laugalandi frá 1. sept. 1968 að telja.

29. s. m. voru skipaðir eftirtaldir kennarar við barnaskóla Reykjavíkur frá 1. sept. 1968 að telja: Aðalheiður Helgadóttir, Anna S. Þorvarðardóttir, Auður Pétursdóttir, Bára Brynjólfsdóttir, Bryndís Guðmundsdóttir, Freyja Jóhannesdóttir, Gerður Pálsdóttir, Guðjón B. Jónsson, Hafþór Sigurðsson, Hansína Björgvinsdóttir, Hrafnhildur Skúladóttir, Ingibjörg Björnsdóttir, Jakobína Jónsdóttir, Jóna Gíssurar- dóttir, Margrét Skúladóttir, Sigrún Andrewsóttir, Sigrún Guðmundsdóttir, Valborg Baldvinsdóttir, Valborg Sigurðardóttir, Valgerður Kristjónsdóttir og Þóra S. Gísladóttir.

S. d. var Brynja Árnadóttir skipuð íþróttakennari við Barnaskóla Keflavíkur og Gagnfræðaskóla Keflavíkur frá 1. sept. 1968 að telja.

30. júlí var Gissur I. Helgason skipaður kennari við Unglingaskóla Njarðvíkur frá 1. sept. 1968 að telja.

S. d. var Indriði Úlfsson skipaður skólustjóri Barnaskóla Oddeyrar frá 1. sept. 1968 að telja.

S. d. var Matthías Ásgeirsson skipaður kennari við Barna- og Gagnfræðaskóla Dalvíkur frá 1. sept. 1968 að telja.

S. d. var Jón Árnason skipaður skólustjóri Árbæjarskóla í Reykjavík frá 1. sept. 1968 að telja.

S. d. var Björn J. Jónsson, cand. mag., skipaður skólustjóri Hagaskólans í Reykjavík frá 1. sept. 1968 að telja.

S. d. var Pálmar Kristinsson skipaður kennari við Mýrarhúsaskólann á Sel- tjarnarnesi frá 1. sept. 1968 að telja.

S. d. voru Ragnheiður Valgarðsdóttir og Bernharð Haraldsson, B.A., skipaðir kennarar við Gagnfræðaskóla Akureyrar frá 1. sept. 1968 að telja.

S. d. var Einar Hjaltsted skipaður kennari við skóla gagnfræðastigsins í Reykjavík frá 1. sept. 1968 að telja.

12. ágúst var Sveinn Herjólfsson skipaður kennari við Barnaskóla Garðahrepps frá 1. sept. 1968 að telja.

S. d. var Jóhanna Sigurðardóttir, skipuð skólastjóri Barnaskóla Akraskólahverfis frá 1. sept. 1968 að telja.

S. d. var Birgir Sigurðsson skipaður skólastjóri Barnaskóla Gnúpverja-skólahverfis frá 1. sept. 1968 að telja.

26. ágúst var séra Bragi Benediktsson skipaður kennari við Flensborgarskólann í Hafnarfirði frá 1. sept. 1968 að telja.

28. ágúst var Vilberg Alexandersson skipaður skólastjóri Glerárskólans á Akureyri frá 1. sept. 1968 að telja.

S. d. voru Guðný Sefánsdóttir og Sigurbjörg Guðmundsdóttir skipaðar kennarar við barnaskóla Akureyrar frá 1. sept. 1968 að telja.

S. d. var Edda Eiríksdóttir skipuð skólastjóri Barnaskóla Hrafnagilsskólahverfis frá 1. sept. 1968 að telja.

S. d. var Páll Ólafsson skipaður kennari við Héraðsskólann á Reykjum frá 1. sept. 1968 að telja.

S. d. var Eiríkur Karlsson skipaður kennari við Gagnfræðaskóla Neskaupstaðar frá 1. sept. 1968 að telja.

29. ágúst voru skipaðir eftirtaldir kennarar við barnaskóla Hafnarfjarðar frá 1. sept. 1968 að telja: Berta Sigtryggsdóttir, Margrét Tryggvadóttir, Ólafur B. Ólafsson, Valur Óskarsson, Kristín Jónsdóttir, Kolbrún Karlsdóttir og Geir Hallsteinson.

5. sept. var Kristján Guðmundsson skipaður skólastjóri Barna- og unglingskóla Vestur-Eyjafjallaskólahverfis frá 1. sept. 1968 að telja.

9. sept. var Hreinn Ragnarsson skipaður skólastjóri Heimavistarskólans í Skúlagarði frá 1. sept. 1968 að telja.

S. d. var Þórir Guðbergsson skipaður skólastjóri Barna- og unglingskólans í Vatnsleysustrandarskólahverfi frá 1. sept. 1968 að telja.

13. sept. var Jón R. Hjálmarsson skipaður skólastjóri Gagnfræðaskólans á Selfossi frá 1. sept. 1968 að telja.

S. d. voru Helga Þórðardóttir og Þorsteinn Guðmundsson skipuð kennarar við Gagnfræðaskólann á Selfossi frá 1. sept. 1968 að telja.

S. d. var Sigurlaug Gestsdóttir skipuð kennari við Barnaskólann í Borgarnesi frá 1. sept. 1968 að telja.

17. sept. var Herdís Haraldsdóttir skipuð kennari við Heyrnleysingjaskólann frá 1. sept. 1968 að telja.

18. september var Hulda Gunnlaugsdóttir skipuð íþróttakennari við Barnaskólann og Gagnfræðaskólann á Selfossi frá 1. sept. 1968 að telja.

S. d. var Margrét Guðmundsdóttir skipuð kennari við barnaskóla Akureyrar frá 1. sept. 1968 að telja.

S. d. var Theódór Kristjánsson skipaður skólastjóri Barnaskóla Villingaholtskólahverfis í Arnessýslu frá 1. sept. 1968 að telja.

27. sept. var Ragnheiður Ó. Fjeldsted skipuð kennari við Barnaskólann á Egilsstöðum frá 1. sept. 1968 að telja.

24. sept. var Sverrir Bjarnason skipaður kennari við skóla gagnfræðastigsins í Reykjavík frá 1. sept. 1968 að telja.

6. desember var Sveinbirni Hafliðasyni, lögfræðingi, veitt leyfi til málflyttings fyrir héraðsdómi.

10. desember var Sveinbjörn Finnsson skipaður kennari við skóla gagnfræðastigsins í Reykjavík frá 1. sept. 1968 að telja.

19. desember var gefið út leyfisbréf handa Þórhalli Sæmundssyni, fyrrv. bæj-
arfógeta, til málflutnings við Hæstarétt.

23. desember var Runólfur Þórarinsson, cand. mag, skipaður fulltrúi í mennta-
málaráðuneytinu frá 1. janúar 1969 að telja.

Viðskiptamálaráðherra hefur skipað Birgi Kjaran, alþingismann, formann banka-
ráðs Seðlabanka Íslands, Baldvin Jónsson, hæstaréttarlögmenn, formann bankaráðs
Landsbanka Íslands og Ólaf Björnsson, alþingismann, formann bankaráðs Útvegs-
banka Íslands, alla frá 1. janúar 1969 að telja.

Jafnframt hefur viðskiptamálaráðherra skipað Emil Jónsson, utanríkisráðherra,
varaformann bankaráðs Seðlabanka Íslands, Matthías Á. Mathiesen, alþingismann,
varaformann bankaráðs Landsbanka Íslands, og Hálfván Sveinsson, kennara, vara-
formann bankaráðs Útvegsbanka Íslands, alla frá 1. janúar 1969 að telja.

1969:

Ræðismaður Íslands í Oporto, hr. Christopher North, andaðist hinn 1. janúar 1969.

7. janúar var gefið út veitingabréf handa síra Ingbóri Indriðasyni fyrir
Hveragerðisprestakalli í Árnesprófastsdæmi, frá 1. janúar 1969 að telja.

9. janúar var gefið út leyfisbréf handa Þresti Laxdal, cand. med. et chir., til
þess að mega stunda almennar lækningar hér á landi.

13. janúar var gefið út leyfisbréf handa Þorgils Benediktssyni, sérfræðingi í
lyflækningum, til þess að mega starfa sem sérfræðingur í smitsjúkdómum sem
undirgrein.

S. d. var Aðalsteinn P. Maack, húsasmiðameistari, skipaður í starf forstöðu-
manns byggingareftirlits ríkisins við embætti húsameistara ríkisins.

16. janúar var Þorkell Sigurbjörnsson, tónskáld, skipaður kennari við kenn-
aradeild Tónlistarskólans í Reykjavík frá 1. janúar 1969 að telja.

17. janúar voru eftirtaldir menn skipaðir í verðlagsnefnd samkvæmt ákvæðum
laga nr. 86/1968 um breytingu á lögum um verðlagsmál nr. 54/1960 og gildir skipun
þessi til 31. desember 1969:

Eftir tilnefningu Alþýðusambands Íslands: Björn Jónsson, alþingismann, for-
mann Verkalýðsfélagsins Einingar, Jón Sigurðsson, formann Sjómannasambands
Íslands, Snorra Jónsson, framkvæmdastjóra. Eftir tilnefningu Bandalags starfs-
manna ríkis og bæja: Svavar Helgason, kennara. Eftir tilnefningu Sambands ísl.
samvinnufélaga: Stefán Jónsson, framkvæmdastjóra. Eftir tilnefningu Verzlunarráðs
Íslands: Svein Snorrason, hæstaréttarlögmenn. Eftir tilnefningu Vinnuveitendasam-
bands Íslands: Björgvin Sigurðsson, hæstaréttarlögmenn, Þorvarð Alfonsson, fram-
kvæmdastjóra. Formaður nefndarinnar er ráðuneytisstjórinn í viðskiptaráðuneyt-
inu, Þórhallur Ásgeirsson.

S. d. var Jón Sveinbjörnsson skipaður dósent í grísku við guðfræðideild Há-
skóla Íslands frá 1. janúar 1969 að telja.

27. janúar var Svani Þór Vilhjálmssyni, cand. jur., veitt leyfi til málflutn-
ings fyrir héraðsdómi.

S. d. var Jóni Ingvarssyni, cand. jur., veitt leyfi til málflutnings fyrir héraðs-
dómi.

S. d. var Þórði Ásgeirssyni, cand. jur., veitt leyfi til málflutnings fyrir hér-
aðsdómi.

S. d. var Má Péturssyni, cand. jur., veitt leyfi til málflutnings fyrir héraðsdómi.

S. d. var gefið út leyfisbréf handa Emil Als, lækni, til þess að mega starfa sem
sérfræðingur í augnlækningum.

28. janúar var gefið út leyfisbréf handa cand. pharm. Vigfúsi Guðmundssyni
til þess að mega kalla sig lyfjafræðing og starfa sem slíkur hér á landi.

S. d. var gefið út leyfisbréf handa cand. med. & chir. Ólafi Mixa, til þess að mega stunda almennar lækningar hér á landi.

S. d. var gefið út leyfisbréf handa cand. med. & chir. Gunnsteini Gunnarsyni, til þess að mega stunda almennar lækningar hér á landi.

30. janúar var Arne Spajer Arnesen skipaður aðalræðismaður Íslands í Sao Paulo.

30. janúar var René Riehm, ræðismanni Íslands í Strasbourg veitt nafnbótin aðalræðismaður.

31. janúar var gefið út leyfisbréf handa Presti Laxdal, lækni, til þess að mega starfa sem sérfræðingur í barnalækningum.

6. febrúar var gefið út leyfisbréf handa cand. med. & chir. Benedikt Guðbrandssyni til þess að mega stunda almennar lækningar hér á landi.

10. febrúar var gefið út leyfisbréf handa Stefáni Skaftasyni, lækni, til þess að mega starfa sem sérfræðingur í háls-, nef- og eyrnasjúkdómum með heyrnarfræði (audiologi) sem undirgrein.

14. febrúar var Aase W. Sigfússon leyst frá lyfsöluleyfinu í Vestmannaeyjum, að hennar eigin ósk, frá 1. ágúst 1969 að telja.

25. febrúar var gefið út leyfisbréf handa cand. med. & chir. Hlöð Frey Bjarnasyni til þess að mega stunda almennar lækningar hér á landi.

14. marz var Henrik Sv. Björnsson skipaður til þess að vera ambassador Íslands í Júgóslavíu með búsetu í París.

19. marz var gefið út leyfisbréf handa med. & chir. Snorra Ólafssyni, til þess að mega stunda almennar lækningar hér á landi.

S. d. var gefið út leyfisbréf handa cand. med. & chir. Guðnýju Danielsdóttur, til þess að mega stunda almennar lækningar hér á landi.

25. marz var séra Sigurði Stefánssyni, vígslubiskupi í Hólabiskupsdæmi forna, veitt lausn frá vígslubiskupsstörfum frá 1. ágúst 1969 að telja.

27. marz var gefið út leyfisbréf handa Árna Kristinssyni, lækni, til þess að mega starfa sem sérfræðingur í lyflækningum með sérstöku tilliti til hjartasjúkdóma.

2. apríl var gefið út leyfisbréf handa Odd Didriksen, cand. mag., til þess að vera dómtúlkur og skjalapýðandi úr og á norsku.

10. apríl var Ingvari Ásmundssyni, samkvæmt eigin ósk, veitt lausn frá kennaraembætti við Menntaskólann við Hamrahlíð frá 1. september 1969 að telja.

S. d. var Torfa Bjarnasyni, héraðslækni í Akraneshéraði, veitt lausn frá embætti frá 1. september 1969.

11. apríl var gefið út leyfisbréf handa Jóni P. Emils, héraðsdómslögmanni, til málflytninga við hæstarétt.

16. apríl var gefið út leyfisbréf handa Gunnari H. Gunnlaugssyni, lækni, til þess að mega starfa sem sérfræðingur í handlækningum.

S. d. var gefið út leyfisbréf handa cand. med. et chir., Guðmundi Steinssyni, til þess að mega stunda almennar lækningar hér á landi.

22. apríl afhenti Henrik Sv. Björnsson forseta Júgóslavíu trúnaðarbréf sitt til þess að vera ambassador Íslands í Júgóslavíu.

28. apríl var Kristjáni Hallgrímssyni, lyfsala á Seyðisfirði, veitt lyfsöluleyfið í Vestmannaeyjum frá 1. ágúst 1969.

9. maí var Jóni Jóhannessyni, lækni, veitt héraðslæknisembættið í Búðardal frá 20. þ. m. a, telja.

S. d. var gefið út leyfisbréf handa cand. med. et chir. Ingvari Kristjánssyni, til þess að mega stunda almennar lækningar hér á landi.

S. d. var gefið út leyfisbréf handa Einari Lövdahl, lækni, til þess að mega starfa sem sérfræðingur í barnalækningum.

21. maí var gefið út leyfisbréf handa cand. med. & chir. Einari H. Jónmunds-
syni til þess að mega stunda almennar lækningar hér á landi.

S. d. var gefið út leyfisbréf handa cand. med. & chir. Eyþóri H. Stefánsyni
til þess að mega stunda almennar lækningar hér á landi.

3. júní var gefið út leyfisbréf handa Höskuldi Baldurssyni, lækni, til þess
að mega starfa sem sérfræðingur í bæklunarlækningum.

S. d. var gefið út leyfisbréf handa cand. med. et chir. Þórði Harðarsyni til
þess að mega stunda almennar lækningar hér á landi.

S. d. var gefið út leyfisbréf handa Árna Ingólfssyni, lækni, til þess að mega
starfa sem sérfræðingur í kvensjúkdómum og fæðingarhjálp.

4. júní var gefið út leyfisbréf handa Þorsteini Júlíussyni, héraðsdómslög-
manni, til málflytnings við Hæstarétt.

7. júní voru Margrét Guðnadóttir, læknir, skipuð prófessor í læknaeild Há-
skóla Íslands frá 1. júlí 1969 að telja og dr. Björn Björnsson prófessor í guðfræði-
deild, einnig frá 1. júlí 1969 að telja.

12. júní var gefið út leyfisbréf handa Skúla J. Pálmasynt, héraðsdómslög-
manni, til málflytnings við Hæstarétt.

24. júní var gefið út leyfisbréf handa Guðjóni Sigurbjörnssyni, lækni, til
þess að mega starfa sem sérfræðingur í svæingum og deyfingum.

S. d. var gefið út leyfisbréf handa cand. med. & chir. Davíð Gíslasyni,
til þess að mega stunda almennar lækningar hér á landi.

S. d. var gefið út leyfisbréf handa cand. med. & chir. Jóni Grétari Stefáns-
syni til þess að mega stunda almennar lækningar hér á landi.

27. júní var Einar Bjarnason, ríkissendurskoðandi, skipaður prófessor í ætt-
fræði í lagadeild Háskóla Íslands frá 1. september 1969 að telja.

30. júní var Ásgeir Jóhannesson skipaður forstjóri Innkaupstofnunar ríkisins
frá 1. júlí 1969 að telja.

Dr. Sigurður Þórarinnsson, prófessor var skipaður forstöðumaður rannsóknastofu
í jarðvísindum við Raunvísindastofnun Háskólans til 1. júlí 1970.

4. júlí skipaði menntamálaráðuneytið nefnd til þess að endurskoða lög um skóla-
kerfi og fræðsluskyldu, lög um fræðslu barna og lög um gagnfræðanáám. Í nefndinni
eiga sæti: Birgir Thorlacius ráðuneytisstjóri, formaður, Andri Ísaksson forstöðu-
maður skólarannsóknna, Gunnar Guðmundsson, skólastjóri, Laugarnesskóla, Helgi
Eliasson fræðslumálastjóri, Kristján J. Gunnarsson skólastjóri, og Sveinbjörn Sig-
urjónsson skólastjóri.

S. d. skipaði ráðuneytið nefnd til þess að endurskoða lög um Kennaraskóla Ís-
lands og gera tillögur um nýskipan kennaranámsins. Í nefndinni eiga sæti: dr. Broddi
Jóhannesson skólastjóri, formaður, Andri Ísaksson forstöðumaður skólarannsóknna,
Ármann Snævarr háskólarektor, en síðar Magnús Már Lárusson, er hann hefur tekið
við embætti háskólarektors, Birgir Thorlacius ráðuneytisstjóri, og Skúli Þorsteins-
son námstjóri, formaður Sambands íslenzkra barnakennara.

S. d. skipaði ráðuneytið nefnd til þess að gera tillögur um með hvaða hætti sé
unnt að opna þeim, sem staðizt hafa landspróf og gagnfræðapróf, nýjar námsbrautir.
Í nefndinni eiga sæti: Andri Ísaksson forstöðumaður skólarannsóknna, formaður,
Bjarni Kristjánsson skólastjóri, dr. Broddi Jóhannesson skólastjóri, Helgi Eliasson
fræðslumálastjóri, Jóhann Hannesson skólameistari, samkvæmt tilnefningu rektora
menntaskólanna, Ólafur Þ. Kristjánsson skólastjóri, samkvæmt tilnefningu Félags
skólastjóra gagnfræðastigsins, og Þór Sandholt skólastjóri.

S. d. var Jón Á. Gissurarson skipaður skólastjóri Gagnfræðaskóla Austurbæjar
frá 1. september 1969 að telja.

S. d. var Guðmundur Magnússon skipaður skólastjóri Breiðholtsskóla frá 1. september 1969 að telja.

7. júlí veitti forseti Íslands herra E. O. Pride lausn frá störfum sem ræðismaður fyrir Ísland í Boston.

8. júlí var Jón Barði Skúlason Eremeef skipaður til þess að vera vararæðismaður Íslands í San Francisco.

15. júlí var Frank Gerrity skipaður til þess að vera ræðismaður Íslands í Boston og Elisha Lee til þess að vera vararæðismaður Íslands í Boston.

S. d. var gefið út leyfisbréf handa Páli Skúlasyni, lögfræðingi, til málflyttings fyrir héraðsdómi.

S. d. var gefið út leyfisbréf handa Gunnari Sólness, lögfræði, til málflyttings fyrir héraðsdómi.

S. d. var gefið út leyfisbréf handa Gunnari Helgasyni til þess að mega stunda tannlækningar hér á landi.

S. d. var gefið út leyfisbréf handa Svölu Thorlacius, lögfræðingi, til málflyttings fyrir héraðsdómi.

16. júlí var séra Sveini Ögmundssyni, sóknarpresti í Kálfholtsprestakalli Rang., veitt lausn frá embætti frá 15. september 1969 að telja.

17. júlí var gefið út leyfisbréf handa Berki Thoroddsen til þess að mega stunda tannlækningar hér á landi.

21. júlí var Gaukur Jörundsson skipaður prófessor við lagadeild Háskóla Íslands frá 1. september 1969 að telja. Jafnframt var Theódór Lindal, prófessor, veitt lausn frá embætti fyrir aldursakir frá sama tíma að telja.

Dr. Sigurður Þórarinnsson var skipaður prófessor í verkfræði- og raunvísindadeild Háskóla Íslands frá 1. ágúst 1969 að telja.

Hans G. Andersen, ambassador, var veitt lausn frá ambassadorstörfum í eftirtöldum löndum frá 1. ágúst 1969: Noregi, Ísrael, Ítalíu, Póllandi og Tékkóslóvakíu.

11. ágúst var séra Pétur Sigurgeirsson, sóknarprestur á Akureyri, skipaður vígslubiskup í Hólabiskupsdæmi hinu forna frá 1. ágúst 1969 að telja.

14. ágúst var gefið út leyfisbréf handa cand. med. et chir. Bjarka Magnússyni, til þess að mega stunda almennar lækningar hér á landi.

15. ágúst var gefið út leyfisbréf handa cand. med. et chir. Bjarka Magnússyni til þess að mega starfa sem sérfræðingur í líffærameinafræði og vefmeinafræði.

26. ágúst var Valgarð Þ. Björnsson, læknir, skipaður héraðslæknir í Borgarneshéraði frá 1. september 1969.

Agnari Kl. Jónssyni var veitt lausn frá embætti ráðuneytisstjóra í utanríkisráðuneytinu frá 1. september 1969 að telja. Jafnframt var Agnar Kl. Jónsson skipaður til þess að vera ambassador Íslands í Noregi frá 1. september 1969 að telja.

Þór Magnússon, fornleifafræðingur var skipaður þjóðminjavörður frá 1. september 1969 að telja.

Dr. Vilhjálmur Skúlason var skipaður dósent í lyfjafræði lyfsala í læknaeild Háskóla Íslands frá 1. september 1969 að telja og jafnframt veitt lausn frá starfi sérfræðings í rannsóknastofu í efnafræði við Raunvísindastofnun Háskólans frá sama tíma.

10. september var Jónatan Hallvarðssyni, hæstaréttardómara, veitt lausn frá embætti frá 1. janúar 1970 að telja.

15. september var Árni Tryggvason skipaður til þess að vera ambassador Íslands í Þýskalandi frá 1. október 1969 að telja. Jafnframt var Árna Tryggasyni veitt lausn frá embætti ambassadors Íslands í Svíþjóð og Finnlandi frá 1. október að telja.

15. september var Pétur Thorsteinsson skipaður ráðuneytisstjóri í utanríkisráðuneytinu frá 1. október 1969 að telja. Jafnframt var Pétri Thorsteinssyni veitt lausn

frá embætti ambassadors í Bandaríkjunum, Kanada, Mexico, Brazíliu og Argentínu og embætti sendiherra á Kúbu frá 1. október 1969 að telja.

S. d. var Magnús V. Magnússon skipaður ambassador Íslands í Bandaríkjunum frá 1. október 1969 að telja. Jafnframt var Magnúsi V. Magnússyni veitt lausn frá embætti ambassadors Íslands í Þýzkalandi, Sviss og Grikklandi frá 1. október 1969 að telja.

S. d. var Magnús Vignir Magnússon skipaður ambassador Íslands í Argentínu og sendiherra Íslands á Kúbu frá 1. október að telja.

16. september afhenti Agnar Kl. Jónsson Noregskonungi trúnaðarbréf sitt til þess að vera ambassador Íslands í Noregi.

27. september var Gaston Thorn samkvæmt eigin ósk veitt lausn frá störfum sem aðalræðismaður Íslands í Luxembourg. Jafnframt var Camille Hellinckx skipaður til þess að vera aðalræðismaður Íslands í Luxembourg.

Hans G. Andersen, ambassador, var skipaður til þess að vera þjóðréttarfræðingur utanríkisráðuneytisins frá 1. október 1969 að telja.

9. október var gefið út leyfisbréf handa Loga Guðbrandssyni, héraðsdómslögmanni, til málflytnings við Hæstarétt.

S. d. var gefið út leyfisbréf handa Guðmundi Skaftasyni, héraðsdómslögmanni, til málflytnings við hæstarétt.

13. október var Magnúsi V. Magnússyni veitt lausn frá embætti sendiherra Íslands í Íran og Japan frá 1. október að telja.

15. október var gefið út leyfisbréf handa cand. med. et. chir. Gunnari Sigurðssyni til þess að mega stunda almennar lækningar hér á landi.

S. d. var gefið út leyfisbréf handa Ólafi Jónssyni, lækni, til þess að mega starfa sem sérfræðingur í svæfingum og deyfingum.

S. d. var gefið út leyfisbréf handa cand. med. et chir. Sigurði Björnssyni til þess að mega stunda almennar lækningar hér á landi.

S. d. var Sigríði H. Aðalsteinsdóttur, lyfjafræðingi, veitt lyfsöluleyfið á Seyðisfirði frá 1. nóvember 1969.

17. október afhenti Magnús Vignir Magnússon forseta Bandaríkja Ameríku trúnaðarbréf sitt sem ambassador Íslands í Washington.

23. október afhenti Árni Tryggvason forseta Sambandslýðveldisins Þýzkalands trúnaðarbréf sitt til þess að vera ambassador Íslands í Þýzkalandi.

24. október var dr. Gunnari Thoroddsen, sendiherra, veitt dómaraembætti við Hæstarétt frá 1. janúar 1969 að telja.

S. d. var gefið út leyfisbréf handa Magnúsi Ó. Magnússyni, lækni, til þess að mega starfa sem sérfræðingur í lyflækningum með nýrnalækningar sem undirgrein.

31. október var gefið út leyfisbréf handa Jón Ólafssyni til þess að mega stunda tannlækningar hér á landi.

S. d. var gefið út leyfisbréf handa cand. med. & chir. Kjartani Pálssyni, til þess að mega stunda almennar lækningar hér á landi.

S. d. var gefið út leyfisbréf handa cand. med. & chir. Ólafi Helga Grímssyni til þess að mega stunda almennar lækningar hér á landi.

S. d. var gefið út leyfisbréf handa Kristni Einarssyni, héraðsdómslögmanni, til málflytnings við Hæstarétt.

S. d. var gefið út leyfisbréf handa Benedikt Sveinssyni, héraðsdómslögmanni, til málflytnings við Hæstarétt.

S. d. var gefið út leyfisbréf handa Sigurði Helgasyni, héraðsdómslögmanni, til málflytnings við Hæstarétt.

Forseti Íslands hefur hinn 13. nóvember sl., að tillögu heilbrigðismálaráðherra, fallið á að settar verði á stofn tvær nýjar lyfjabúðir í Reykjavík, önnur í Árbæjarhverfi og hin í Breiðholtshverfi I og II.

17. nóvember var gefið út leyfisbréf handa Ársæli Jónssyni til þess að mega stunda almennar lækningar hér á landi.

S. d. var gefið út veitingabréf handa sér Lárusi Þ. Guðmundssyni fyrir Holtsprestakalli í V.-Ísafjarðarprófastsdæmi frá 1. nóvember 1969 að telja.

18. nóvember var gefið út leyfisbréf handa Daníel Guðnasyni, lækni, til þess að mega starfa sem sérfræðingur í háls-, nef- og eyrnalækningum hér á landi.

24. nóvember 1969 var gefið út leyfisbréf handa cand. med. et chir. Hreggviði Hermannssyni til þess að mega stunda almennar lækningar hér á landi.

27. nóvember var gefið út leyfisbréf handa cand. med. et chir. Erni Arnar til þess að mega stunda almennar lækningar hér á landi.

S. d. var gefið út leyfisbréf handa Einari Magnússyni til þess að mega stunda tannlækningar hér á landi.

Nr. 355.

SENDIHERRAR OG RÆÐISMENN

Hinn 18. apríl 1969 afhenti herra Johann Manz forseta Íslands trúnaðarbréf sitt sem ambassador Austurríkis á Íslandi með búsetu í Kaupmannahöfn.

Hinn 16. júní 1969 afhenti ambassador Portúgal, Martim Machado de Faria e Maya, forseta Íslands embættisskilríki sín, sem ambassador Portúgal á Íslandi, með aðsetri í Osló.

Hinn 18. júlí afhenti ambassador Ilija Topaloski forseta Íslands trúnaðarbréf sitt, sem ambassador Júgóslavíu á Íslandi.

S. d. lét hr. P. A. Verykios, ambassador, af störfum sem ambassador Grikklands á Íslandi. Hr. Eustace Lagacos gegnir störfum sem settur sendifulltrúi, þangað til nýr ambassador verður skipaður fyrir Grikkland.

Hinn 3. september 1969 afhenti herra Guido Keel forseta Íslands trúnaðarbréf sitt sem ambassador Svisslands á Íslandi með búsetu í Osló.

Hinn 16. september 1969 var hr. Frederick Alan Dale Blair veitt viðurkenning sem vararæðismaður fyrir Kanada á Íslandi.

Hinn 15. október 1969 afhenti hr. Przemyslav Ogrodzinski, forseta Íslands trúnaðarbréf sitt sem ambassador Póllands á Íslandi með búsetu í Osló.

Hinn 17. október 1969 afhenti hr. Ahmed M. El-Messiri forseta Íslands trúnaðarbréf sitt sem ambassador Sameinaða Arabalýðveldisins á Íslandi með búsetu í Osló.

Frantísék Malík, sem verið hefur ambassador Tékkóslóvakíu á Íslandi, lét af störfum frá 1. desember 1969 að telja. Jafnframt var sótt um viðurkenningu fyrir Jozef Križ til þess að vera ambassador Tékkóslóvakíu á Íslandi. Forseti Íslands hefur veitt þessa viðurkenningu.

Nr. 356.

SKRÁ

um ný hlutafélög samkvæmt Lögbirtingablaði 1969.

	Tbl. nr.
Alhliða byggingarþjónustan hf., Reykjavík	15
Arnarhraun hf., Hafnarfirði	32
Álftafell hf., Stöðvarfirði, S-Múlasýslu	15
Baldursson hf., Reykjavík	15
Bílaleiga Suðurnesja hf., Njarðvíkurhreppi	69
Bjargarbúð hf., Reykjavík	71

Blikksmiðjan hf., Reykjavík	15
B. M. Vallá hf., Gullbr.-Kjósars.	70
Hf. Borgarblikksmiðjan, Selfossi	78
Brauð hf., Kópavogi	6
Brák hf., Borgarnesi	43
Breiðfjörðsblikksmiðja hf., Reykjavík	9
Brunná hf., Reykjavík	15
Bústólpi hf., Hrafnagilshreppi, Eyjafjarðarsýslu	44
Dúnsvampur hf., Reykjavík	9
E. Matthíasson & Co. hf., Reykjavík	21
E. Th. Mathiesen hf., Hafnarfirði	30
Egill Guttormsson hf., umboðs- og heildverzlun, Reykjavík	34
Eskey hf., Höfn í Hornafirði	65
Eyjar hf., Stykkishólmi	53
Fegrun hf., Reykjavík	48
Fiskinet hf., Eskifirði	30
Fiskvinnslan hf., Seyðisfirði	32
Fiskvinnslan hf., Vopnafirði	26
Flughjálp hf., Reykjavík	48
Frosti hf., Gerðum í Garði, Gullbringusýslu	30
Fuglabúið Vængir hf., Gullbringusýslu	56, 81
Gleriðja Suðurnesja, Sandgerði	30
Glerverksmiðjan Samverk hf., Hellu	47
Gunnar Pétursson hf., Reykjavík	48, 53
Hafnafirðingur hf., Hafnarfirði	32
„Hafnarstræti 94“ sf., Akureyri	51
Hafnir hf., Höfnum, Hafnahreppi, Gullbr.—Kjósars.	56
Hafsteinn hf., Seltjarnarneshreppi, Kjósarsýslu	71
Heilsulindin hf., Reykjavík	15
Hekluvikur hf., Reykjavík	78
Hella hf., Hellissandi, Neshreppi	12
Hlaðprýði hf., Reykjavík	15
Hluti hf., Egilsstöðum	30
Hnikarr hf., Akureyri	44
Hraðfrystihúsið hf., Hofsó, Skagafjarðarsýslu	70
Hraðfrystistöð Keflavíkur hf., Keflavík	26
Hraðfrystistöð Vestmannaeyja hf., Vestmannaeyjum	11
Hraðfrystistöð Þórshafnar hf., Þórshafnarhreppi	45
Hrómundur hf., Reykjavík	78
Hús og híbýli hf., Seltjarnarnesi	56
Húsminkur hf., Húsavík	55
Hvítafell hf., Stöðvarfirði	24
Iðntrygging hf., Reykjavík	48
Innréttingamiðstöðin hf., Reykjavík	56
Ísafold hf., Siglufirði	12
Ísbúðin Ísbær hf., Reykjavík	48
Íslenzk matvæli hf., Hafnarfirði	70
Íslenzk-tékkneska verzlunarfélagið hf., Reykjavík	15
Jasmin hf., Reykjavík	68
Jökull hf., Raufarhöfn, Norður-Þingeyjarsýslu	43
Kartöflur hf., Keflavík	29

Kársnesver hf., Kópavogi	48
Kirkjusandur hf., Ólafsvík	12
Kjartan Magnússon hf., Reykjavík	9
Kjöt & Fiskur hf., Patreksfirði	30
Kjöt og réttir hf., Hafnarfirði	32
Hf. Kjötkjallarinn, Hafnarfirði	71
Klettur hf., Vestmannaeyjar	77
Kr. Ólafsson hf., Reykjavík	60
Langeyri hf., Hafnarfirði	56
Laxeldi hf., Skútustaðahreppi, Þingeyjarsýslu	80
Leó hf., Vestmannaeyjum	69
Loðfatagerðin hf., Akranesi	80
Loðfeldur hf., Sauðárkrókur	71
Lokbrá hf., Seltjarnarnesi, Kjósarsýslu	70
Lyftir hf., Hofsó, Skagafjarðarsýslu	70
Mar hf., Stykkishólmi, Snæfellsnessýslu	60
Matvörur hf., Reykjavík	21
Mánabúð hf., Hafnarfirði	30
Naustaborg hf., Húsavík	15
Nittoumboðið hf., Reykjavík	32
Njörvi hf., Reyðarfirði	24
NORIS — norsk íslenska verzlunarfélagið Reykjavík	9
Óðinstorg hf., Reykjavík	1
Ok hf., Steypustöð, Hafnarfirði	32
Ólafur S. Lárusson hf., Keflavík	61
Ólafur Sveinsson & Co., hf., Reykjavík	78
Orion hf., Kópavogi	69
Prentborg hf., Borgarneshreppi, Mýrasýslu	43
Rydens-kaffi hf., Reykjavík	34
S. Eypórsson hf., Reykjavík	9
Sameinaða váttryggingafélagið hf., Reykjavík	64
Samúel Torfason hf., Reykjavík	9
Samverk hf., Sauðárkróki	24
Sel hf., Reykjavík	81
Seifur hf., Reykjavík	78
Sigtún hf., Reykjavík	41
Sindra-Stál hf., Reykjavík	9
Skagstrendingur hf., Skagaströnd, A-Húnavatnssýslu	10
Skipafélagið Víkur hf., Reykjavík	71
Skjöldur hf., Patreksfirði	24
Skjöldur hf., Sauðárkróki	24
Skrúðsberg hf., S-Múl.	40
Sniðill hf., Skútustaðahreppi, S.-Þing.	41
Sólning hf., Reykjavík	15
Sólrún hf., Litla-Árskógssandi	62
Spegilsútgáfan hf., Reykjavík	34
Stálverk hf., Garðakauptún	32
Stillir hf., Goðdal í Kaldrananeshreppi, Str.	9
Stillir hf., Kaldrananeshreppi, Strandasýslu	6
Svartfugl hf., Reykjavík	78
Sæbjörg hf., Vestmannaeyjar	60

	Tbl. nr.
Teppahúsið hf., Reykjavík	32
Texti hf., Reykjavík	71
Tjaldborg hf., Hellu, Rangárvallasýslu	78
Tjarnarból hf., Seltjarnarneshreppi, Gullbringus.	71
Tungulax hf., Tunga, Landbroti, V.-Skaftafellss.	56
Útgerðarfélag Borgarfjarðar hf., Borgarfjarðarhr.	56
Útsær hf., Reykjavík	34
Vermir hf., Reykjavík	60
Verzlunin Sólrún hf., Reykjavík	32
Vélar & Skip hf., Reykjavík	48
Vélkraftur hf., Reykjavík	1
Véltækni hf., Garðahreppi	70
Vélvirkinn hf., Reykjavík	78
Virkir hf., Reykjavík	68
Vík hf., Keflavík	29
Víkingur hf., Selfossi	81
Vörðufell hf., Hrunamannahreppi, Árnessýslu	51
Vöruskemman hf., Reykjavík	15
Æðarsteinn hf., Djúpavogi	6

Nr. 357.

SKRÁ

um ný samvinnufélög samkvæmt Lögbirtingablaði 1969.

	Tbl. nr.
Pöntunarfélag vörubifreiðastjóra, Siglufirði	7
Samtök rafverktaka í Húsavík sf., Húsavík	68

Nr. 358.

SKRÁ

um firmatilkynningar, sem birtar hafa verið í Lögbirtingablaðinu 1969.

Reykjavík.	Tbl. nr.
Áburðarverksmiðja ríkisins	71
Ábyrgð	71
A. J. Bertelsen & Co. hf.	68
ALÍS	17
Amanti hf.	59
Antik—Húsgögn sf.,	49
Árbæjarbakarí	43
Árbæjarblómið	43
Hf. Árvakur	59
Ásbær hf.	21
Aterma	49
Atli Eiríksson sf.	9
Austurlenzka verzlunarfélagið	33
F.h. Árna Hróbjartssonar, Jón D. Hróbjartsson	68

	Tbl. nr.
B. Á. Auglýsingar	49
Barðinn hf.	21
Barnabækur	66
B. Björnsson og Bendtsen	71
Benzín og hjólbarðþjónusta Hreins	21
Bergsteinn Jónsson sf.	6
Bifreiðabyggingar sf.	21
Bifreiðaverkstæði Skúla og Þorsteins sf.	71
Bílamálarinn sf.	6
Bíla- og búvélasalan sf.	57
Bílarafvirkinn	33
Bílaverkstæðið Múlaver sf.	18
Bílaverkstæði G & G	68
Birgir Ö. Harðarson. Birgiskökur	10
Björn Ólafsson hf.	21
Blómaglugginn	33
Bókabúðin Hólmgarði 34	57
Bóka- og leikfangabúðin	57
Bókaútgáfan Hraundrangi	57
Bókfell hf.	68
Bókhaldsþjónusta sf.	66, 81
Borgarás	43
Borgarís sf.	2
Botnsbúið sf.	18, 49
Brauðbær sf.	68
Brauð hf.	10
Bygging sf.	43
Byggingarfélagið Ármannsfell hf.	49
Byggingarsamvinnufélag atvinnubifreiðastjóra í Reykjavík og nágrenni (B. S. A. B.)	49
Byggingarsamvinnufélag Reykjavíkur	17, 71
Bæjarnesti	49
Börkur hf.	78
City Hotel hf.	68
Dagskrá	6, 21
Dímon-kvikmyndagerð sf.	49
Donna	17
Dráttarvélur hf.	49
Dreifing sf.	9
Dúxhúsgögn sf.	66
Edda hf.	59
Efnagerð Reykjavíkur hf.	57
Egill Guttormsson sf.	33
Hf. Eimskipafélag Íslands	61
Elding Trading Company hf.	59
Elliði hf.	58
Endurprent sf.	33
Endurskoðunarskrifstofa N. Manscher & Co.	43
Endurskoðunarskrifstofa Ólafs Péturssonar og Kristjáns Friðsteinssonar	9
E. Th. Mathiesen	10

Faktor Company	18
Fálkinn hf.	9
Fasteingaþjónustan	49
Fasteignin Skeifan 15 sf.	21
Fiskbúðin Sæbjörg	57
Fiskhöllin	57
Fjarkinn sf.	68
Flugfélagið Vængir hf.	59
Flugstöðin hf.	57
Flugsýn hf.	57
Flutningar sf.	43
Gamma sf.	17
Gardínuhúsið sf.	57
Garðar Jóhannesson sf.	33
Garðarsbúð	71
G. Bjarnason & Fjeldsted, klæðaverzlun	33
Glaumgösin	33
Glerþjónustan sf.	81
Glit hf.	1
Gluggahreinsunin	6
Gólfteppagerðin hf.	71
Grensásbar	43, 71
Grill-húsið	33
Gróðrarstöðin Mörk	18
Gröfur & Kranar sf.	49
Guðm. A. Guðmundsson hf.	33
Guðm. J. Breiðfjörð, blikksmiðja og tinhúðun	9
Guðmundur Andrésson, gullsmiðaverzlun sf.	43
Guðmundur Jónsson hf.	81
Gullkorn, bókaútgáfa	68
Gúmmístimplagerðin	18
Gunnars Mæjones sf.	24
Hafplast	33
Hamraborg sf.	9
Hans Kragh Júlíusson	57
Hárgreiðslustofa Austurbæjar sf.	61
Hárgreiðslustofa Heiðu og Ingu	68
Hárgreiðslustofan Gígja	24
Hárgreiðslustofan Hrönn Helgadóttir sf.	43
Hárgreiðslustofan Kapri sf.	1
Hárgreiðslustofan Perlan hf.	49
H. A. Tulinius, heildverzlun	49, 59
H. Benediktsson hf.	48
Heildverzlun Ásgeirs Sigurðssonar hf.	66
Heildverzlunin Ýmir sf.	81
Heilsulindin	18
Heimilisbúðin sf.	33, 66
Heimilismarkaðurinn	57
Hekla hf.	1
Hellubúðin	81
Hellusteypa Óla og Ragnars sf.	9

	Tbl. nr.
Hermes sf.	48
Hjólbarðaviðgerð Vesturbæjar	33, 68
Hjólbarðinn hf.	59
Hliðskjálfr, bókaútgáfa	9
H. Marteinsson & Co.	9
Hólar hf.	10, 61
Holt sval sf.	57
Hópfurðamiðstöðin sf.	49
Hraunbær hf.	9, 17
Hressingarskálinn hf.	9
Hreyfilsbúðin	59
Hurðir hf.	43
Húsa og hífýla-hönnun	21
Hverfisbúðin	18
Hönnun sf.	2
Íbúðasalan sf.	18
I. H. Herberts sf.	9
Innbú sf.	61
Innkaup hf.	49
Innkaupasamband matvörukaupmanna (IMA)	49
Ísberg hf.	21
Ísafoldarprentsmiðjan hf.	59
Ísbjörninn hf.	49
Ísfeldur sf.	43
Íslenzkar þrjónavörur	24
Ísl. matvælastöðin hf.	9
Ísl. þökkunarfélagið sf.	81
J. M.—Grafan	24
J. S. Húsgögn	17
Járn & Gler hf.	61
Jens Árnason hf.	49
John Lindsay hf.	57
Jóhann Karlsson & Co. hf.	21
Kaffibrennsla O. Johnson & Kaaber hf.	33, 49
Kassagerð Reykjavíkur hf.	57, 61
Kaupendabjónustan — Fasteignakaup	17
Kaupfélag Reykjavíkur og nágrennis	49
Kaupstefnan — Reykjavík	24
Kirkjusandur hf.	18
Kjörbúðin Blesugróf sf.	18
Kjötval	24
Klappareignin hf.	24
Kleopatra	17
Klæðning hf.	3, 57
Kr. Kristjánsson hf.	6, 21
Kristján Ó. Skagfjörð hf.	24
Kúnígúnd sf.	18
L. M. Jóhannsson & Co.	57
Landsvirkjun	46
Laugavegur 31, sf.	9
Lánasjóður bifreiðastjóra Bæjarleiða sf.	33

	Tbl. nr.
Leðurgerðin hf.	49
Leikfangaland	17
Leirbrennslan Glit hf.	1
Lindarprent sf.	33
Lithoprent hf.	33, 81
Litla þrjónastofan sf.	49
Líftryggingafélagið Andvaka gt.	18
Ljósmyndaiðjan sf.	66
Ljósmyndastofa Vigfúsar Sigurgeirssonar sf.	9
Ljósmyndaþjónustan	33
Lokbrá hf.	24, 33
Lækjarbarinn s.f.	43
Magnús Björnsson h.f.	33
Magnús Jóhannsson sf.	57
Magnús og Marínó sf.	43
Marteinn Einarsson & Co.	81
Matvörumarkaðurinn	21
Málmiðjan sf.	59
Málmtækni sf.	49
Málverksalan	17
Múlabúðin sf.	49
Myndir hf.	49
Nathan & Olsen hf.	68
Neðri-Bær sf.	68
Norðurleið hf.	24
NORIS — norsk-íslenska verzlunarfélagið	9
Nóri sf.	57
Nýja Skógerðin sf.	66
Nýsmíði og breytingar	6
O. Johnson & Kaaber hf.	49
Hf. Ofnasmiðjan	57
Ólafsfell hf.	57
Ólafur Gíslason & Co. hf.	33, 58, 59
Ólafur R. Jónsson & Co.	58
Orka hf.	1
Pappírsvær hf.	9
Penninn, pappírs- og ritfangaverzlun	43
Plastbox sf.	59
Plastver hf.	71
Þrjónastofan Malín	43
Radióviðgerðir sf.	6
Rafeindatækni	66
Rafgeymaþjónustan	33
Rafhönnun sf.	61
Raftækjaverzlun Júlíusar Björnssonar hf.	49
Raftækjavinnustofa Einars Bjarnasonar sf.	81
Rafvélavirkinn sf.	59
Rán hf.	68
Regió hf.	10
Réttingaverk	18
Ritill sf.	49

	Tbl. nr.
Rit- og Reiknivélar sf.	33
Rjá sf.	16, 17 33, 59
Rolf Johansen & Company	59
Rydenskaffi	33
S. K. Gunnlaugsson & Co.	43
S. Ólafsson & Co.	43
S. Óskarsson & Co. hf.	18
Safnarablaðið	68
Safnarþjónustan	68
Safnarinn	72
Samband ísl. samvinnufélaga	57
Samvinnutryggingar gt.	18
Sandsala við Elliðavog sf.	17
Sigtún hf.	43
Silkibúðin sf., Reykjavík	71
Sindra-Stál	10
Skautahöllin sf.	17
Skeifan hf.	59
Skildinganesbúðin	49
Skipa- og vélaeftirlitið hf.	57
Skipaleiðir hf.	61
Skipaþjónustan	49
Skjaldbreið hf.	6, 43
Hf. Skjöldur	43
Skóverksmiðjan Þór hf.	49
Skúffugerðin sf.	18
Skúlaskeið hf.	33
Skyrtugerðin hf.	68
Sláturfélag Suðurlands	33
Smiðastofa Einars og Hjalta	17
Snyrtiplast sf.	68
Snyrtivörubúðin sf.	61
Snögg sf.	21
Sólargluggatjöld sf.	9
Sólbjörg	81
Sólbrá sf.	33
Sólgarður sf.	42
Sterling hf.	57
Steypustöðin hf.	9
Stillir hf.	9
Stjörnuplast sf.	33
STRANDELL sf., umboðs- og heildverzlun	17
Sturlaugur Jónsson & Co.	9
Sumar hf.	49
Sunnubúðin sf.	49
Sunnufell hf.	49
Sunnukjör sf.	18
Sútunarverksmiðjan hf.	68
Svanur hf.	57
Svenbekkjaiðjan	3
Sveinn Helgason hf.	49

	Tbl. nr.
Sölufélag garðyrkjumanna	68
Sölumiðstöð bifreiða	24
Söluturninn Sunnutorgi sf.	33
T & G sf.	57
Tak sf.	48
Teppagerðin hf.	48
Teppi hf.	48
Tékkneska bifreiðumboðið á Íslandi hf.	57
Tígulgosinn	33
Timburverzlun Árna Jónssonar & Co. hf.	71
Timburverzlunin Skógur hf.	24
Toppkorn	17
Tóbak og sælgæti	2
Tóbaks- og sælgætisverzlunin Vikivaki	33
Tómas Grétar Ólason sf.	10
Trésmiðja Sveins M. Sveinssonar sf.	24
Trésmiðjan K—14 sf.	6
Trétækni sf.	17
Tryggingafélagið Heimir hf.	24
Umboðs- og heildverzlun G. Óskarsdóttir	49
Úr & Skartgripir sf.	21
Útgáfufélagið Hrafnar sf.	17
ÚTSÝN — málgagn Alpýðubandalagsins	17
Varahlutir sf.	48
Vátryggingafélagið hf.	24
Ventill sf.	59
Verksmiðjan Skírnir hf.	66
Verksmiðjan Vífilfell hf.	43
Verzlanatryggingar hf.	3
Verzlun Jóhönnu	71
Verzlun Lárusar F. Björnssonar	21
Verzlun Sigríðar Sandholt	17
Verzlunin Ásdís	17
Verzlunin Berglind	43
Verzlunin Björn Kristjánsson	10
Verzlunin Borgargerði 6 sf.	33
Verzlunin Gyða	81
Verzlunin Hof hf.	21
Verzlunin Ilmvötn	71
Verzlunin Jasmín	68
Verzlunin Lótusblómið	71
Verzlunin Mörk	18
Verzlunin Sólbrá	33, 43
Verzlunin Valva sf.	43
Verzlunin Vík sf.	65
Vesturgarður hf.	68
Vélaleiga Steindórs Sighvatssonar sf.	9
Vélar & Verkfæri hf.	81
Vélar & Viðtæki sf.	18
Vélgrafan sf.	49
Vélritun — Fjölrítun sf.	59

Vélsmiðja Kristjáns Gíslasonar hf.	9
Vélvirkinn sf.	81
Viðskipti sf.	33
Vinnufatagerð Íslands hf.	68
Vinnufataverksmiðjan hf.	68
Vogabúð hf.	9
Vökvaleiðslur og tengi	21
Vöruskemman sf.	18
Þjófabjöllubjónustan Vari	68
Þrymur hf.	71
Örkin, pappírs- og ritfangaverzlun	43
Öskjur & Prent sf.	10
Akranes.	
Bíla- og málningarverkstæðið hf.	58
Hraðhreinsunin, Akranesi	2
Húsiðjan hf.	45
Málningarþjónustan sf.	40
Nýja Fiskbúðin sf.	42, 71
Reykhöllin, Akranesi	10
Vaðsteinar sf.	62
Verzlunin Aldan	58
Akureyri og Eyjafjarðarsýsla.	
Bífreiðastöð Dalvíkur sf.	46
P.v. Bjarg	46
Bókval sf.	46
Braut sf.	43
Eyrarþúðin	48
Fisksalan sf.	21
Hjólbarðþjónustan	43
Hótel Akureyri hf.	21
Iðja hf.	65
Járnsmiðjan Mjólnir sf.	44
Jón M. Jónsson hf.	21
Miðstöð sf.	21, 46
Múli hf.	46
Myndver	48
Norðurverk hf.	21
Nótastöðin Oddi hf.	21
Sana hf.	43
Sjónvarpshúsið hf.	21
Skipaþjónustan	47
Sportvöru- og Hljóðfæraverzlun Akureyrar	21
Teiknistofa H. H.	21
Umferðarmiðstöðin sf.	44
Útgerðarfélag Akureyringa hf.	21
Valbjörk hf.	48
Verzlunin Brekka sf.	21

Árnessýsla.	Tbl. nr.
Áspór hf.	43
Bókhaldsskrifstofa Suðurlands	11
Garðyrkjustöðin í Fagrahvammi hf.	51
Guðmundur Tyrfingsson sf.	76
Hólmsteinn sf.	73
Hraðfrystistöð Eyrarbakka hf.	10, 13, 43
Jórvíkurbúið sf.	24
Meitillinn hf.	73
Rósakot hf.	2
Skallagrimur hf.	6
Skyggnir sf.	73
Verzlunin Elfa	73
Verzlunin Varmá sf.	51
Barðastrandarsýsla.	
Bjargmundur sf.	71
Kaupfélag Arnfirðinga	48
Matvælaíðjan hf.	48
Vesturröst hf.	72
Gullbringu- og Kjósarsýsla og Hafnarfjörður.	
Ástráður Valdimarsson	57
Áttavita-, leiðréttinga- og viðgerðapjónusta	57
Benzínsalan að Þverholti sf.	34
Bílamálarinn sf.	34
Bílastöð Hafnarfjarðar hf.	15
Bílaverkstæði Hafnarfjarðar hf.	34
Bókaverzlunin Gríma	71
B. Óli Pálsson sf.	34
Faxafiskur hf.	13
Fiskimjöl Njarðvík hf.	15
Fjarðarvélar hf.	13
Flýtir hraðhreinsun	34
Fuglabúið Vængir hf.	81
Hafblik	15
Hamranes	71
Heildverzlunin Helena	71
Hellusteypan við Lyngás	57
Hleiðra hf.	13
Hlíð hf.	81
Hraðfrystihús Grindavíkur hf.	13
Hreiður hf.	57
Hælsvík sf.	57
Hörður Stefánsson sf.	34
Íslenzka Álfélagið	13, 40, 57
Karmur sf.	31
Lagtækni sf.	34
Magnús & Ævar sf. — bifreiða- og vélaverkstæði	57
Malarnám Njarðvíkur sf.	34

	Tbl. nr.
Hf. Miðnes	15
Múrsmiði sf.	34
Rafborg sf.	34
Rafgeymir hf.	57
Skarð hf.	13
Snyrtistofan Verna sf.	71
Strandgata 34 hf.	57
Sælgætisgerðin Móna sf.	57
Trésmiðaverkstæði Héðins og Hreins sf.	34
Trésmiðja Hannesar og Páls	71
Vélsmiðja Grindavíkur sf.	71
Verzlunin Esja	57
Verzlunin Hanna	71
Vogar hf.	15
Vængir hf.	57
Ýtuvélar hf.	15
Húnavatnssýsla.	
Fjarki sf.	11
Húnaradio	43
Krútt	40
Skagstrendingur hf.	10, 45
Húsavík.	
Fiskiðjusamlag Húsavíkur hf.	73
Mjólkursamlag K. Þ.	24
Útgerðarfélagið Visir hf.	65
Virki sf.	49
Ísafjörður og Ísafjarðarsýsla.	
Búbba-bakari	49
Búðanes hf.	49
Eir hf.	49
Græðir sf.	11, 51
Hefill hf.	66
Hraðfrystihúsið hf.	51
Hraðfrystihúsið Norðurtangi hf.	49
H. Samúelsson sf.	51
Ísver hf.	53
Kaupfélag Ísfirðinga	51
Kaupfélag Önfirðinga	51
Kofri hf.	72
Sandfell hf.	58
Tréverk sf.	49
Útgerðarfélagið Vikingur hf.	49
Þorgrímur hf.	49
Keflavík.	
Bólsturgerð Suðurnesja	62
Hafnarbúðin, Keflavík	47
Hannyrðaverzlun Þyri Hólm	11

	Tbl. nr.
Járniðnaðar- og pipulagningarverktakar Keflavíkur hf.	81
K. G. & Co. hf.	57
Njörður sf.	65
Ólafur S. Lárusson sf.	30, 62
Suðurnesjaútgáfan	45
Verzlunin Femína	11
 Kópavogur.	
Árni Jóhannsson sf.	31
Falur hf.	48
Farsæll sf.	40
Fólksvagn sf.	11
Grein hf.	40
Hellusteypa Jóns & Guðmundar sf.	72
Húsfélagið Auðbrekka sf.	7
Kristín Þorkelsdóttir, auglýsingastofa sf.	6
Kvörn sf.	6
Málning hf.	6
Pétur Maack Þorsteinsson sf.	30
Prjónastofa Kristínar Jónsdóttur	71
Prjónastofan Hlíðarvegi 18 sf.	24, 47
Stálborg hf.	6
Tækni Form sf.	6
Vari sf.	11
Veitingastofan Ramóna	11
Vélgrafan sf.	68
Vélvagn sf.	11
Verksmiðjan Vilko	81
Vinnuvélar Þorsteins Theódórssonar sf.	11
Ökuskóli Guðmundar sf.	34
 Suður-Múlasýsla.	
Bifreiðaverkstæði Benna & Svenna sf.	43
Einir hf.	49
Kaupfélagið Björk	31
Rækjuvinnslan sf.	72
Verzlun Sigríðar Kristinsdóttur	10
 Mýra- og Borgarfjarðarsýsla.	
Byggingafélagið Hús sf.	43
Bækur & Húsgögn hf.	61
Nes-húsgögn sf.	24
Prentborg	43
Samvinnufélagið Borg	10
Stoð sf.	43
 Neskaupstaður.	
Dráttarbrautin hf.	72
Fiskvinnslustöð SÚN	72
Glettingur hf.	81
Síldarvinnslan hf.	72

	Tbl. nr.
Útgerð hf. Sildarvinnslunar	72
Verzlunin Vík, bóka- og gjafabúð	72
Ólafsfjörður.	
Hraðfrystihús Ólafsfjarðar hf.	24
Rangárvallasýsla.	
Hlíðarverk sf.	72
Kaupfélagið Þór	48
Saumastofan „Sunna“ Hvolsvelli	40
Vatnsfell sf.	81
Sauðárkrókur.	
Alur sf.	72
Fyllir sf.	24
Húsgagnaverzlun Sauðárkróks	24
Klakstöð Sauðárkróks sf.	72
Skjöldur hf.	24, 72
Seyðisfjörður.	
Raforka	13
Verzlunin E. J. Waage	42
Siglufjörður.	
Aðalbúðin hf.	39
Ísbarinn	72
Útgerðarfélag Siglufjarðar hf.	39
Æskan hf.	73
Skafafellssýsla.	
Fiskimjölsværksmiðja Hornafjarðar hf.	65
Reynir & Ísleifur sf.	11
Sildarværksmiðja Hornafjarðar hf.	65
Skagafjarðarsýsla.	
Kaupfélag Austur-Skagfirðinga	72
Snæfellsness- og Hnappadalssýsla.	
Björgvin hf.	57
Hraðfrystihús Grundarfjarðar hf.	27, 57
Kaupfélag Grundfirðinga	27
Kári sf.	65
Niðursuðan hf.	31
Pöntunarfélag Gufuskála, Gufuskálum (P. G. G.)	47
Ver hf.	76
Þorsteinn og Jón Svanur sf.	49
Strandasýsla.	
Kaldbaksvík hf.	31
Kaupfélag Bitrufjarðar	10

	Tbl. nr.
Vestmannaeyjar.	
Fiskimjölsverksmiðjan í Vestmannaeyjum hf.	14, 66
Gullbúðin sf.	48
Hafnarbúðin sf.	57
Hótel Hamar	31
Huginn hf.	61
Kjarni sf.	62
Lifrarsamlag Vestmannaeyja	24
Sigmund Jóhannsson	31
Sigmunds fiskvinnsluvélar sf.	31
Sæbjörg hf.	61
Vélsmiðjan Magni hf.	39
Verzlunin Elfur	10
Vinnslustöðin hf.	14
Pingeyjarsýsla.	
Kaldbakur hf.	72
Kaupfélag Langnesinga	45, 53
Kaupfélag Svalbarðseyrar	45
Krafla sf.	65
Verzlun Sigríðar Guðmundsdóttur sf.	14

Útkomið í A-deild Stjórnartíðinda 1969.

Bráðabirgðalög um breyting á lögum nr. 48 7. maí 1964, um gagnfræðanám, undirskrifuð af forsetanum 27. ágúst 1969, nr. 84.

Auglýsing um staðfesting forseta Íslands á breytingu á reglugerð fyrir Háskóla Íslands, nr. 76 frá 17. júní 1958, með áorðnum breytingum, undirskrifuð af menntamálaráðherra 4. júlí 1969, nr. 85.

Auglýsing um meðferð forsetavalds í fjarveru forseta Íslands, undirskrifuð af forsætisráðherra 9. júlí 1969, nr. 86.

Auglýsing um að forseti Íslands sé kominn heim og tekinn við stjórnarstörfum, undirskrifuð af forsætisráðherra 14. júlí 1969, nr. 87.

Auglýsing um staðfesting forseta Íslands á breytingu á reglugerð nr. 76/1958 fyrir Háskóla Íslands, með áorðnum breytingum, undirskrifuð af menntamálaráðherra 22. september 1969, nr. 88.

Forsetabréf um að Alþingi skuli koma saman til fundar föstudaginn 10. október 1969, undirskrifað af forsetanum 24. september 1969, nr. 89.

Auglýsing um staðfesting forseta Íslands á breytingu á reglugerð fyrir Háskóla Íslands, nr. 76/1958, með áorðnum breytingum, undirskrifuð af menntamálaráðherra 20. október 1969, nr. 90.

Auglýsing um staðfesting forseta Íslands á breytingu á reglugerð nr. 76/1958 fyrir Háskóla Íslands, með áorðnum breytingum, undirskrifuð af menntamálaráðherra 4. desember 1969, nr. 91.

Forsetabréf um frestun Alþingis, undirskrifað af forsetanum 19. desember 1969, nr. 92.

Lög um innheimtu ýmissa gjalda með viðauka, undirskrifuð af forsetanum 12. desember 1969, nr. 93.

Lög um breyting á lögum nr. 53 13. maí 1966, um vernd barna og ungmenna, undirskrifuð af forsetanum 16. desember 1969, nr. 94.

Lög um breyting á lögum nr. 86 31. desember 1963, um stofnun happdrættis fyrir Ísland, undirskrifuð af forsetanum 23. desember 1969, nr. 95.

Auglýsing um staðfestingu forseta Íslands á reglugerð um Stjórnarráð Íslands, undirskrifuð af forsætisráðherra 31. desember 1969, nr. 96.

Auglýsing um skipting starfa ráðherra, undirskrifuð af forsætisráðherra 31. desember 1969, nr. 97.

Lög um heimild fyrir ríkisstjórnina til þess að láta öðlast gildi samkomulag milli Íslands, Danmerkur, Finnlands, Noregs og Svíþjóðar um breyting á Norðurlandasamningnum frá 6. febrúar 1931 um alþjóðleg einkamálaréttarákvæði um sjúskap, ættleiðingu og lögráð, undirskrifuð af forsetanum 19. desember 1969, nr. 98.

Lög um breyting á lögum nr. 82 29. des. 1967, um Bjargráðasjóð Íslands, undirskrifuð af forsetanum 31. desember 1969, nr. 99.

Lög um breyting á lögum um verðlagsmál, nr. 86 frá 31. des. 1968, undirskrifuð af forsetanum 31. desember 1969, nr. 100.

Fjárlög fyrir árið 1970, undirskrifuð af forsetanum 31. desember 1969, nr. 101.

Forsetabréf er kveður Alþingi til framhaldsfundar, undirskrifað af forsetanum, 31. desember 1969, nr. 102.

