

# Stjórnartíðindi

## 1991 - B-deild - 1. hluti

Útgáfa 1.0 af rafræna skjalinu

Þetta PDF skjal er hluti afraksturs skönnunar á prentuðum eintökum af Stjórnartíðindum. Markmið þessarar útgáfu er að veita almenningi færi á að eignast sitt eigið eintak af prentuðum Stjórnartíðindum án endurgjalds. Hvorki dómsmálaráðuneytið né önnur stjórnvöld standa að gerð skjals þessa umfram það að hafa útvegað höfundu skjalsins prentteintök af ritinu.

Skjalið er upprunalega birt á vefnum <https://urlausnir.is>. Þar má finna rafrænar útgáfur hinna bindanna og verða nýrri útgáfur af skjölunum í boði þar.

### Takmörkun ábyrgðar

Höfundur skjals þessa afsalar sér allri ábyrgð, að því marki sem lög heimila, vegna beinnar og/eða óbeinnar notkunar skjalsins sjálfs eða afurða sem af því leiðir. Þó stefnt hafi verið að því markmiði að skjalið endurspegli sem best innihald upprunalegu bindanna er hvorki hægt að tryggja né ábyrgjast að það hafi tekist. Framangreint á einnig við um efnislegt innihald prentuðu eintakanna sem skönnuð voru.

### Höfundaréttur

Samkvæmt 9. gr. núverandi höfundalaga, nr. 73/1972, njóta landslög og önnur áþekk gögn gerð af opinberri hálfu, ekki verndar höfundalaga.

Hvers kyns höfundaréttur sem höfundur skjalsins gæti hafa skapað sér til handa með skönnuninni sjálfri eða öðru framlagi sínu til sköpunar þess, skal vera meðhöndlaður í samræmi við Creative Commons Zero höfundaleyfið (CC0 1.0 Universal eða síðari útgáfa þess).

### Ábendingar

Séu ábendingar um mögulegar úrbætur á skjalinu er hægt að koma þeim á framfæri við höfund þess.

### Athugasemdir um þessa útgáfu

Meiriháttar galli á bls. 406.

Gallar á bls. XII, XXVI, XLII, LVIII, 20, 45, 102, 212, 233, 483, og 565.

Höfundur skjalsins: Svavar Kjarrval ([svavar@kjarrval.is](mailto:svavar@kjarrval.is))

# STJÓRNARTÍÐINDI

1991

B-DEILD



REYKJAVÍK — 1992  
STEINDÓRSPRENT GUTENBERG HF.

*Útgefandi: Dómsmálaráðuneytið*

# Efnisyfirlit

## í tímaröð.

### Kaflar í efnisyfirlitinu.

Stjórnarráðsbréf, auglýsingar, reglugerðir o.fl.	Embætti, sýslanir. Skrá um hlutafélög.
Reikningar.	Skrá um samvinnufélög.
Heiðursmerki fálkaorðunnar.	Skrá um firmatilkynningar.

Nr.	Dagsetning	Fyrirsögn	Blaðsíðutal
1	2. jan.	Auglýsing um breytingu á gjaldskrá Rafveitu Hveragerðis . . .	1
2	2. jan.	Reglugerð um breytingu á reglugerð nr. 393 1. október 1990 um innheimtu gjalds til Búnaðarmálasjóðs . . . . .	1
3	2. jan.	Auglýsing um breytingu á gjaldskrá Hitaveitu Seyðisfjarðar og Orkubús Vestfjarða fyrir hitaveitur . . . . .	2
4	2. jan.	Gjaldskrá Rafveitu Akraness . . . . .	3–6
8	2. jan.	Auglýsing um váttryggingarfjárhæðir samkvæmt reglugerð um löggingu og tryggingarskyldu fasteigna- og skipasala nr. 520/1987 . . . . .	8
12	3. jan.	Auglýsing um staðfestingu félagsmálaráðuneytisins á samein- ingu Presthólahrepps og Öxarfjarðarhrepps í Norður-Þing- eyjarsýslu . . . . .	13–14
5	4. jan.	Auglýsing um breytingu á gjaldskrá rafveitna . . . . .	6
7	4. jan.	Reglugerð um iðgjöld til slysatrygginga samkvæmt 4. mgr. 36. gr. laga nr. 67/1971, um almannatryggingar, sbr. 5. gr. laga nr. 59/1978 . . . . .	7
6	8. jan.	Reglugerð um breytingu á reglugerð nr. 531/1990, um inn- heimtu þinggjalda á árinu 1991 . . . . .	7
13	8. jan.	Gjaldskrá Hitaveitu Reykjahlíðar . . . . .	14–15
9	9. jan.	Auglýsing um frádrátt vegna íss í afurðum frystiskipa . . . . .	8
11	9. jan.	Reglugerð um breytingu á reglugerð nr. 578/1982 um námslán og námsstyrki með áorðnum breytingum . . . . .	13
14	9. jan.	Auglýsing um umferð í Reykjavík . . . . .	16
10	10. jan.	Gjaldskrá fyrir Rafveitu Akureyrar . . . . .	9–12
30	10. jan.	Reglugerð um afnám reglugerðar nr. 352/1983, fyrir Sjúkra- líðaskóla Íslands og um réttindi og skyldur sjúkraliða, með breytingu nr. 127/1987 . . . . .	60
19	14. jan.	Gjaldskrá fyrir Vatnsveitu Vestmannaeyja . . . . .	50–51
23	15. jan.	Reglugerð um breytingu á reglugerð um framhaldsskóla nr. 105/1990 . . . . .	57
24	15. jan.	Auglýsing um breytingu á lágmarksupphæð stofnfjár sjóðs eða stofnunar sem starfar samkvæmt staðfestri skipulags- skrá . . . . .	58

## IV

Nr.	Dagsetning	Fyrirsögn	Blaðsíðatal
41	15. jan.	Reglugerð um útvarpsdreifikerfi . . . . .	87–103
20	16. jan.	Gjaldskrá Hitaveitu Blönduóss . . . . .	52–53
25	16. jan.	Reglugerð um breytingu á reglugerð nr. 170/1987 um þátttöku almannatrygginga í bifreiðakaupum fatlaðra . . . . .	58
21	17. jan.	Gjaldskrá Hitaveitu Suðureyrar . . . . .	53–54
28	17. jan.	Reglugerð um breytingu á reglugerð um útvarp samkvæmt tímabundnum leyfum nr. 610/1989 . . . . .	59
29	17. jan.	Reglugerð um breytingu á reglugerð um Ríkisútvarpið nr. 357/1986 með áorðnum breytingum . . . . .	60
43	17. jan.	Gjaldskrá yfir útselda vinnu vegna þjónustuverkefna Holl- ustuverndar ríkisins . . . . .	104–105
47	17. jan.	Gjaldskrá Rafmagnsveitu Reykjavíkur . . . . .	134–137
48	17. jan.	Gjaldskrá Rafveitu Hafnarfjarðar . . . . .	138–142
49	17. jan.	Gjaldskrá Rafveitu Sauðárkróks . . . . .	142–144
50	17. jan.	Gjaldskrá Rafveitu Siglufjarðar . . . . .	144–146
51	17. jan.	Gjaldskrá Rafveitu Stokkseyrar . . . . .	146–149
52	17. jan.	Gjaldskrá Rafveitu Eyrarbakka . . . . .	149–152
15	21. jan.	Gjaldskrá og reglur fyrir símaþjónustu . . . . .	17–44
16	21. jan.	Gjaldskrá fyrir pósthjónustu . . . . .	45–47
27	21. jan.	Auglýsing um varnir gegna illkynja lungnabólgu og smitandi fósturdaða í svínunum . . . . .	59
44	21. jan.	Reglugerð um húsbrefavíðskipti vegna greiðsluferfiðleika íbúðareigenda . . . . .	106–107
17	22. jan.	Reglugerð um breytingu á reglugerð um skoðun kvikmynda hjá Kvikmyndaeftirliti ríkisins nr. 614/1989, sbr. rg. nr. 56/ 1990 og rg. nr. 203/1990 . . . . .	47
18	22. jan.	Gjaldskrá Hitaveitu Mosfellsbæjar . . . . .	48–49
22	22. jan.	Gjaldskrá Rafveitu Borgarness . . . . .	54–57
26	22. jan.	Auglýsing um verðjöfnun vegna útflutnings sjávarafurða í febrúarmánuði 1991 . . . . .	58
45	22. jan.	Reglugerð um breytingu á reglugerð um skoðun kvikmynda hjá Kvikmyndaeftirliti ríkisins nr. 614/1989, sbr. rg. nr. 56/ 1990 og rg. nr. 203/1990 . . . . .	107–108
53	23. jan.	Gjaldskrá fyrir sorphreinsun í Stöðvarhreppi fyrir árið 1991 . . . . .	152
221	23. jan.	Auglýsing um liti íslenska fánans . . . . .	440
37	24. jan.	Reglugerð um breytingu á reglugerð nr. 644/1989, um auka- tekjur ríkissjóðs, með síðari breytingum . . . . .	80
42	24. jan.	Reglugerð um 3ju breytingu á heilbrigðisreglugerð nr. 149/ 1990 . . . . .	103
31	28. jan.	Auglýsing um lista yfir þá forstöðumenn stofnana og stað- gengla þeirra, sem óheimilt er að gera verkfall, skv. 3. mgr. 29. gr. laga nr. 38/1954, sbr. lög nr. 90/1986 um breytingu á þeim, um réttindi og skyldur starfsmanna ríkisins . . . . .	61–65
33	28. jan.	Auglýsing um skrá skv. 2. mgr. 19. gr. laga nr. 94/1986, um kjarasamninga opinberra starfsmanna . . . . .	66–79
62	28. jan.	Skipulagsskrá fyrir Höfundasjóð Leikfélags Reykjavíkur . . . . .	165–166

Nr.	Dagsetning	Fyrirsögn	Blaðsíðutal
32	29. jan.	Reglugerð um gjald til Hagræðingarsjóðs sjávarútvegsins árið 1991 . . . . .	65
34	29. jan.	Auglýsing um breytingu á gjaldskrá Hitaveitu Hafnar . . . . .	79
35	29. jan.	Auglýsing um kaup Rafmagnsveitna ríkisins á Hitaveitu Hafnar . . . . .	79
36	29. jan.	Reglugerð um breyting á reglugerð nr. 257 24. maí 1989, um bensíngjald . . . . .	80
54	29. jan.	Skipulagsskrá fyrir Minningarsjóð dr. Halldórs Pálssonar búnaðarmálastjóra til stuðnings framförum í sauðfjárrækt og nýtingu sauðfjárafurða . . . . .	153–154
40	30. jan.	Auglýsing um gjald til Tryggingarsjóðs viðskiptabanka . . . . .	86
38	31. jan.	Reglugerð um möskvastærðir í togvörpum, möskvamæla og mæliaðferðir . . . . .	81–84
46	31. jan.	Reglugerð um félagslegar íbúðir og Byggingarsjóð verkamanna . . . . .	108–134
63	31. jan.	Reglur um endurgreiðslur sjúkratrygginga af tannréttingakostnaði samkvæmt lögum um almannatryggingar . . . . .	166–168
39	1. feb.	Reglugerð um útgáfu á 1. flokki húsbréfa 1991 fyrir Byggingarsjóð ríkisins, húsbrefadeild . . . . .	85–86
56	1. feb.	Auglýsing um listabókstafi stjórnmalasamtaka . . . . .	160
55	4. feb.	Reglugerð um tollfrjálsan farangur ferðamanna og farmanna við komu frá útlöndum, einkasölugjald o.fl. . . . .	154–160
67	5. feb.	Reglugerð um breytingu á reglugerð um flugrekstur nr. 381/1989 sbr. nr. 580/1989 og 279/1990 . . . . .	174–175
58	7. feb.	Reglugerð um innheimtu virðisaukaskatts af dansleikjum og öðrum skemmtanaskattsskyldum samkomum . . . . .	161–162
64	7. feb.	Reglugerð um bráðabirgðatollafgreiðslur . . . . .	169–170
57	8. feb.	Reglugerð um breyting á reglugerð fyrir Íslenskar getraunir nr. 477 27. október 1988, með síðari breytingum . . . . .	161
66	8. feb.	Gjaldskrá fyrir Hitaveitu Flúða og nágrennis . . . . .	172–174
71	8. feb.	Reglugerð um innflutning og viðurkenningu á neyðarsendibaujum á 406 MHz . . . . .	177–180
60	11. feb.	Reglugerð um hlut Vinnueftirlits ríkisins í tryggingagjaldi launagreiðenda . . . . .	163
65	11. feb.	Gjaldskrá Rafveitu Reyðarfjarðar . . . . .	170–172
131	11. feb.	Reglugerð um breyting á reglugerð um raforkuvirki nr. 264/1971 . . . . .	275–277
61	12. feb.	Gjaldskrá vegna eftirlits á vegum Geislavarna ríkisins, fyrir árið 1991 . . . . .	164
74	12. feb.	Reglur um ferðakostnað sjúklinga og aðstandenda þeirra innanlands . . . . .	183–184
89	12. feb.	Reglugerð um starfsþjálfun guðfræðikandídata . . . . .	205–206
59	13. feb.	Auglýsing um breytingu á reglum nr. 77/1986 um ársreikning viðskiptabanka og sparisjóða . . . . .	163
69	13. feb.	Reglur um endurgreiðslu á iðgjaldi til atvinnuleysistryggingarsjóðs vegna lögskráðra sjómanna á árinu 1990 . . . . .	176

## VI

Nr.	Dagsetning	Fyrirsögn	Blaðsíðutal
70	13. feb.	Reglugerð um breyting á reglugerð nr. 591/1987, um laun, greiðslur og hlunnindi utan staðgreiðslu, með síðari breytingum . . . . .	177
72	13. feb.	Samþykkt um takmörkun á hundahaldi í Kjalarneshreppi . .	181–182
73	13. feb.	Gjaldskrá vegna hundahalds í Kjalarneshreppi . . . . .	182–183
92	13. feb.	Samþykkt um forkaupsrétt Hveragerðisbæjar að fasteignum innan sveitarfélagsins . . . . .	209
94	13. feb.	Gjaldskrá fyrir efnarannsóknir og aðra þjónustu, sem Rannsóknastofnun landbúnaðarins annast . . . . .	212–213
102	13. feb.	Auglýsing um staðfestingu á breytingu á aðalskipulagi Hellu á Rangárvöllum . . . . .	242
68	15. feb.	Reglugerð um hækkun bóta almannatrygginga . . . . .	175
80	15. feb.	Gjaldskrá yfir efna- og örverurannsóknir er Rannsóknastofnun fiskiðnaðarins annast . . . . .	193–195
81	18. feb.	Reglugerð um innskatt . . . . .	196–200
82	15. feb.	Auglýsing um afnám gjaldskrár nr. 53/1991 fyrir sorphreinsun í Stöðvarhreppi fyrir árið 1991. . . . .	200
76	19. feb.	Gjaldskrá Hitaveitu Dalvíkur . . . . .	185–186
77	19. feb.	Gjaldskrá Hitaveitu Húsavíkur . . . . .	187–189
78	19. feb.	Gjaldskrá Hitaveitu Brautarholts í Skeiðahreppi . . . . .	189–190
79	19. feb.	Gjaldskrá Rafveitu Húsavíkur . . . . .	191–192
104	19. feb.	Auglýsing um umferð í Ólafsfirði . . . . .	242
86	20. feb.	Auglýsing um umferð í Reykjavík . . . . .	202
93	20. feb.	Gjaldskrá fyrir sérstök eftirlits- og þjónustustörf Vinnueftirlits ríkisins . . . . .	210–212
103	20. feb.	Auglýsing um umferð í Reykjavík . . . . .	242
75	21. feb.	Auglýsing um breytingu á gjaldskrá Rafveitu Hveragerðis . .	184
88	21. feb.	Reglugerð um Starfsmannaráð Póst- og símamálastofnunarinnar . . . . .	203–204
97	21. feb.	Samþykkt um stjórn og fundarsköp Reyðarfjarðarhrepps . .	218–230
100	21. feb.	Auglýsing um breytingu á starfsleyfi fiskmjölsverksmiðju Síldarvinnslunnar hf., Neskaupstað . . . . .	241
101	21. feb.	Auglýsing um framlengingu á bráðabirgðastarfsleyfi fiskmjölsverksmiðju Faxamjöls hf. að Kletti, Reykjavík . . . .	241
83	22. feb.	Reglugerð um greiðslur fyrir sjúkratryggða vegna lýtalækninga . . . . .	201
84	22. feb.	Auglýsing um verðjöfnun vegna útflutnings sjávarafurða í marsmánuði 1991 . . . . .	202
90	22. feb.	Auglýsing um starfsleyfi fyrir Lifrabræðslu Norðurtanga hf., Sindragötu 11, Ísafirði . . . . .	206–208
95	22. feb.	Auglýsing um starfsleyfi fyrir Kraftlýsi hf., lifrabræðslu, Mörk 3, Djúpavogi . . . . .	214–215
99	22. feb.	Reglugerð um breytingu á reglugerð nr. 100/1973, um eyðingu svartbaks og hrafns, með áorðnum breytingum . . . .	240
85	25. feb.	Reglugerð um afnám veiðibanna við Vestmannaeyjar . . . . .	202
87	25. feb.	Auglýsing um flutningsjöfnunargjald á sementi. . . . .	203

## VII

Nr.	Dagsetning	Fyrirsögn	Blaðsíðutal
96	25. feb.	Samþykkt um búfjárhald á Stokkseyri . . . . .	215–217
91	26. feb.	Auglýsing um ábyrgðatryggingu ökutækja o.fl. . . . .	208
98	27. feb.	Samþykkt um stjórn og fundarsköp Suðureyrarhrepps . . . .	230–240
117	28. feb.	Reglugerð um breyting á reglugerð nr. 465, 27. nóvember 1990 um veiðar í atvinnuskyni . . . . .	259–260
107	1. mars	Auglýsing um umferð á Akranesi . . . . .	243
108	1. mars	Reglugerð um hækkun bóta almannatrygginga . . . . .	244
105	4. mars	Auglýsing um breytingu á gjaldskrá Rafmagnsveitu Reykja- víkur . . . . .	243
106	4. mars	Auglýsing um breytingu á gjaldskrá Hitaveitu Ólafsfjarðar . .	243
110	4. mars	Gjaldskrá Hitaveitu Siglufjarðar . . . . .	245–246
111	4. mars	Gjaldskrá Bæjarveitna Vestmannaeyja fyrir heitt vatn . . . .	247–249
112	4. mars	Gjaldskrá Bæjarveitna Vestmannaeyja fyrir raforku . . . . .	249–252
113	4. mars	Gjaldskrá Hitaveitu Reykjahlíðar . . . . .	252–254
109	5. mars	Reglugerð um breytingu á reglugerð um vörubifreiðar og sendibifreiðar, sem notaðar eru til leiguaksturs og tak- markanir á fjölda þeirra, nr. 121/1990, ásamt síðari breyt- ingum . . . . .	244
130	6. mars	Starfsreglur fyrir Myndlista- og handíðaskóla Íslands . . . . .	271–275
115	7. mars	Skipulagsskrá Málræktarsjóðs . . . . .	255–258
124	8. mars	Auglýsing um umferð í Vestmannaeyjum . . . . .	266
116	11. mars	Reglur fyrir samvinnunefnd um svæðisskipulag í Flóa . . . . .	258–259
133	11. mars	Auglýsing um starfsleyfi fyrir Fróðamjöl hf., fiskmjölsverk- smiðju, Patreksfirði . . . . .	279–281
134	11. mars	Auglýsing um starfsleyfi fyrir lifrabræðslu Fróðamjöls hf., Patreksfirði . . . . .	281–283
118	12. mars	Reglugerð um kosningu vígslubiskupa . . . . .	260
132	12. mars	Auglýsing um viðauka við reglugerð nr. 40/1948 fyrir Rafveitu Akraness um teknilega tengiskilmála fyrir rafmagnsveitur	278
142	12. mars	Reglugerð um almannaflyg . . . . .	296–316
121	15. mars	Reglugerð um breyting á reglugerð nr. 327/1990, um toll- afgreiðslu hraðsendinga . . . . .	263–264
123	15. mars	Gjaldskrá Hitaveitu Bessastaðahrepps . . . . .	265–266
125	15. mars	Gjaldskrá Hitaveitu Sauðárkróks . . . . .	267–268
128	15. mars	Reglugerð um breytingu á reglugerð um fjárhagslega aðstoð við framfærendur fatlaðra nr. 605/1989, sbr. rg. nr. 268/ 1990 og rg. nr. 498/1990 . . . . .	270
129	15. mars	Reglugerð um breytingu á reglugerð nr. 365/1990, um sam- vinnu heilsugæslustöðva í Reykjavíkurlæknishéraði og um kjör fulltrúa starfsmanna í stjórnir þeirra . . . . .	270
174	15. mars	Reglugerð fyrir Stýrimannaskólann í Reykjavík. . . . .	356–358
175	15. mars	Próflugerð fyrir skipstjórnarnám . . . . .	359–361
122	16. mars	Reglugerð um bann við netaveiðum um páskahelgi 1991 . . . .	264
135	18. mars	Gjaldskrá Rafmagnsveitu Hveragerðis . . . . .	283–286
139	18. mars	Gjaldskrá Orkubús Vestfjarða fyrir raforku . . . . .	288–292
140	18. mars	Gjaldskrá Orkubús Vestfjarða fyrir hitaveitur . . . . .	293–294



## VIII

Nr.	Dagsetning	Fyrirsögn	Blaðsíðatal
119	20. mars	Auglýsing um framlagningu kjörskráa við alþingiskosningar 20. apríl 1991 . . . . .	261
120	20. mars	Leiðbeiningar um utankjörfundaratkvæðagreiðslu sjúkra o.fl. . . . .	261–263
145	20. mars	Reglugerð um álagningu gatnagerðargjalds við byggðar götur í þéttbýli í Vallahreppi . . . . .	320–321
146	20. mars	Reglugerð um gatnagerðargjöld í þéttbýli í Vallahreppi . . . .	321
126	21. mars	Reglugerð um afnám banns við línuveiðum í sunnanverðum Faxaflóa . . . . .	269
127	21. mars	Reglugerð um breyting á reglugerð nr. 474 2. desember 1990, um grásleppuveiðar . . . . .	269
136	21. mars	Auglýsing um verðjöfnun vegna útflutnings sjávarafurða í aprilmánuði 1991 . . . . .	287
137	22. mars	Reglugerð um breytingar á reglugerð nr. 162, 4. apríl 1990, um námskeið fyrir löggilta vigtarmenn . . . . .	287
138	22. mars	Auglýsing um breytingu á gjaldskrá Hitaveitu Akureyrar og Hitaveitu Akraness og Borgarfjarðar . . . . .	287
141	22. mars	Samþykkt um breytingu á gjaldskrá nr. 108/1987, fyrir heilbrigðiseftirlit Akranessvæðis, með síðari breytingum . . . .	295
171	25. mars	Gjaldskrá fyrir Hitaveitu Laugaráss, Laugarási, Biskupstungum . . . . .	351–353
143	26. mars	Reglugerð um breyting á reglugerð nr. 562/1989, um virðisaukaskatt af eigin þjónustu og úttekt til eigin nota innan óskattskyldra fyrirtækja og stofnana . . . . .	316
144	26. mars	Gjaldskrá fyrir sérstök eftirlits- og þjónustustörf Vinnueftirlits ríkisins . . . . .	317–319
149	26. mars	Reglugerð um breytingu á reglugerð nr. 496/1990 um Kennaraháskóla Íslands . . . . .	323
148	2. apríl	Auglýsing um listabókstafi stjórnmalasamtaka . . . . .	323
150	2. apríl	Auglýsing um breytingu á starfsleyfi fyrir fiskimjölsverksmiðju Vestmannaeyja (FIVE), Vestmannaeyjum nr. 545/1986 og breyting á starfsleyfinu frá 2. október 1989 . . . . .	324
151	2. apríl	Auglýsing um breytingu á starfsleyfi fyrir fiskimjölsverksmiðju Einars Sigurðssonar (FES), Vestmannaeyjum nr. 545/1986 og breyting á starfsleyfinu frá 2. október 1989 . . .	324
153	2. apríl	Auglýsing um breytingu á gjaldskrá Vatnsveitu Akraness nr. 197/1978 . . . . .	326
155	2. apríl	Auglýsing um nýtt fylgiskjal með reglugerð nr. 64/1990 um breytingu á reglugerð nr. 246/1982 með síðari breytingum um greiðslu almannatrygginga í lyfjakostnaði . . . . .	330–334
158	2. apríl	Reglugerð um breytingu á reglugerð um Leiklistarskóla Íslands nr. 190/1978 . . . . .	340
147	3. apríl	Samþykkt og gjaldskrá fyrir sorphirðu í Reykjavík . . . . .	322
157	3. apríl	Samþykkt um breytingu á gjaldskrá nr. 600/1989 fyrir heilbrigðiseftirlit á Norðurlandssvæði vestra . . . . .	339
159	3. apríl	Gjaldskrá fyrir hundahald í Stöðvarhreppi 1991 . . . . .	340

## IX

Nr.	Dagsetning	Fyrirsögn	Blaðsíðatal
152	4. apríl	Reglugerð um ráðstafanir vegna aflabrests í loðnuveiðum . . .	325
156	4. apríl	Reglugerð um Hagræðingarsjóð sjávarútvegsins . . . . .	335–338
160	4. apríl	Reglugerð um breyting á reglugerð nr. 465, 27. nóvember 1990, um veiðar í atvinnuskyni með áorðnum breytingum . .	341
154	5. apríl	Auglýsing um fjölda kennslustunda í 1.–10. bekk grunnskóla og skiptingu þeirra milli námsgreina. (Viðmiðunarstundaskrá) . . . . .	326–329
163	8. apríl	Auglýsing um umferð í Reykjavík . . . . .	342
165	8. apríl	Skipulagsskrá fyrir Starfssjóð Verkfræðistofnunar Háskóla Íslands . . . . .	343–344
170	8. apríl	Skipulagsskrá Minningarsjóðs prófessors dr. phil. húsameistara Guðjóns Samúelssonar . . . . .	350–351
161	9. apríl	Reglugerð um breyting á reglugerð nr. 55/1991, um tollfrjálsan farangur ferðamanna og farmanna við komu frá útlöndum, einkasölugjald o.fl. . . . .	341
166	9. apríl	Reglugerð um breyting á reglugerð um Menningarsjóð útvarpsstöðva nr. 69/1989 . . . . .	345
167	10. apríl	Auglýsing um starfsleyfi fyrir Hringrás hf. til móttöku vinnslu og geymslu brotamálma að Klettagördum 9, Reykjavík . .	346–348
169	10. apríl	Gjaldskrá fyrir hundahald í Mosfellsbæ . . . . .	349
172	11. apríl	Reglugerð um (2.) breytingu á reglugerð um búnað og rekstur lyfjabúða og undirstofnana þeirra nr. 27/1983 . . . . .	353
182	11. apríl	Reglugerð um (9.) breytingu á reglugerð um gerð lyfseðla og ávísun lyfja, afgreiðslu þeirra og merkingu nr. 421/1988 . .	364
186	11. apríl	Auglýsing um staðfestingu á samkomulagi um mörk á Mosfellsheiði, milli Ölfushrepps og Grafningshrepps annars vegar og Mosfellsbæjar og Miðdals I í Mosfellsbæ hins vegar . . . . .	373–377
190	11. apríl	Reglugerð um (9.) breytingu á reglugerð um gerð lyfseðla og ávísun lyfja, afgreiðslu þeirra og merkingu nr. 421/1988 . .	379
206	11. apríl	Reglugerð um Jöfnunarsjóð sókna . . . . .	403–404
229	11. apríl	Reglur um lán handrita Stofnunar Árna Magnússonar á Íslandi á sýningar erlendis . . . . .	472–474
164	12. apríl	Reglugerð um afnám banns við veiðum í Eyrarbakkabug . . .	343
176	15. apríl	Auglýsing um staðfestingu á breytingu á deiliskipulagi við Bauganes nr. 4 og 6, staðgreinireit 1.671.2 í Reykjavík . . .	361
191	15. apríl	Auglýsing um staðfestingu á breytingu á deiliskipulagi við Bauganes nr. 4 og 6, staðgreinireit 1.671.2 í Reykjavík . . .	380
173	16. apríl	Reglugerð um Póst- og símamálastofnun, skipulag og verkefni . . . . .	354–356
178	16. apríl	Reglugerð um breytingu á reglugerð nr. 88/1991 um Starfsmannaráð Póst- og símamálastofnunarinnar . . . . .	362
184	17. apríl	Reglugerð um menntun, réttindi og skyldur fótaaðgerðafræðinga . . . . .	370–371
177	18. apríl	Reglugerð um breytingu á reglugerð um söfnun og endurvinnslu einnota umbúða fyrir drykkjarvöru og skilagjald á drykkjarvörur í einnota umbúðum nr. 358/1990 . . . . .	362

Nr.	Dagsetning	Fyrirsögn	Blaðsíðutal
179	18. apríl	Auglýsing um staðfestingu á deiliskipulagi fyrir miðbæ í Hveragerði . . . . .	363
180	18. apríl	Auglýsing um staðfestingu deiliskipulags stofnanareits á Akranesi . . . . .	363
181	18. apríl	Auglýsing um staðfestingu á breytingu á aðalskipulagi Akraness 1980–2000 . . . . .	363
196	18. apríl	Reglugerð um Sinfóníuhljómsveit Íslands . . . . .	385–387
197	19. apríl	Reglugerð um menntun, réttindi og skyldur slökkviliðsmanna . . . . .	388–389
207	19. apríl	Reglugerð um breytingu á reglugerð um verkefni og starfshætti stjórnarnefndar og um verkefni Framkvæmdasjóðs fatlaðra, nr. 20, 9. janúar 1990 . . . . .	405
208	19. apríl	Samþykkt um stjórn Hvammstangahrepps og fundarsköp hreppsnefndar . . . . .	405–415
209	19. apríl	Auglýsing um starfsleyfi fyrir sjóefnavinnslu Íslenska saltfélagsins hf. . . . .	416–417
162	20. apríl	Auglýsing um umferð í Kópavogi . . . . .	342
194	22. apríl	Reglugerð um breytingu á reglugerð nr. 243, 4. sept. 1968, um síldarútvegsnefnd og útflutning saltaðrar síldar . . . . .	383
199	22. apríl	Skipulagsskrá fyrir Nemendagarða Hólaskóla . . . . .	391–393
227	22. apríl	Reglugerð um sjúkraskrár og skýrslugerð varðandi heilbrigðismál . . . . .	445–469
192	23. apríl	Auglýsing um verðjöfnun vegna útflutnings sjávarafurða í maímánuði 1991 . . . . .	380
195	23. apríl	Reglugerð um breytingu á reglugerð nr. 189, 30. apríl 1985, um eftirlit og mat á söltuðum grásleppuhrognum til útflutnings og vinnslu innanlands . . . . .	384
198	23. apríl	Reglugerð um Mengunarvarnasjóð . . . . .	390–391
202	23. apríl	Auglýsing um starfsleyfi fyrir lifrabræðslu Fiskimjölsverksmiðju Grundarfjarðar hf., Grundarfirði . . . . .	398–400
204	23. apríl	Auglýsing um starfsleyfi fyrir lifrabræðslu Fiski- og síldarmjölsverksmiðju Ólafsvíkur hf., Ólafsvík . . . . .	401–402
187	24. apríl	Auglýsing um stofnun Einkaleyfastofu til að sjá um framkvæmd laga er varða hugverkaréttindi á sviði iðnaðar (einkaleyfi, vörumerki o.fl.) . . . . .	371
188	24. apríl	Reglugerð um Einkaleyfastofu . . . . .	377–378
201	24. apríl	Reglugerð um (1.) breytingu á reglugerð um Framkvæmdasjóð aldraðra nr. 299/1990 . . . . .	397–398
203	24. apríl	Reglugerð um breytingu á reglugerð um stærð og þyngd ökutækja, nr. 107/26. febrúar 1987 . . . . .	400
183	26. apríl	Auglýsing um starfsleyfi fyrir Sorpeyðingu höfuðborgarsvæðisins b.s. Gufunesi, Reykjavík . . . . .	364–369
185	26. apríl	Reglugerð um humarveiðar 1991 . . . . .	371–373
200	26. apríl	Lögreglusamþykkt fyrir Stokkseyrarhrepp . . . . .	393–397
212	26. apríl	Erindisbréf handa eftirlitsmönnum með veitingastöðum er leyfi hafa til áfengisveitinga . . . . .	422–423

XI

Nr.	Dagsetning	Fyrirsögn	Blaðsíðutal
219	26. apríl	Reglugerð um aðbúnað og heilbrigðiseftirlit á svínabúum . . .	432–438
220	26. apríl	Reglugerð um Íþróttamiðstöð Íslands . . . . .	438–440
381	26. apríl	Reglur um fjárstjórn Strandakirkju . . . . .	705
226	27. apríl	Starfsreglur Manneldisráðs Íslands . . . . .	444–445
193	28. apríl	Reglugerð um innheimtu þungaskatts af bifreiðum sem skrá- settar eru erlendis og nota annan orkugjafa en bensín . . . .	380–382
189	29. apríl	Reglugerð um sérstök togveiðisvæði við SA–ströndina sam- kvæmt lögum nr. 38, 15. maí 1990 . . . . .	378–379
205	29. apríl	Reglugerð um nýtingu aukaafurða . . . . .	402–403
213	29. apríl	Reglugerð um greiðslur vasapeninga sjúkratryggðra . . . . .	423–424
218	29. apríl	Erindisbréf handa sóttvarnardýralækni Sóttvarnarstöðvar holdanauta í Hrísey . . . . .	430–432
210	30. apríl	Reglur um hreindýraráð . . . . .	417–420
217	1. maí	Reglugerð um eftirlitsgjald vegna lyfjaeftirlits fyrir árið 1991 .	429–430
216	2. maí	Auglýsing um tollfrjálsan innflutning á tækjum, verkfærum og öðru þvílíku sem vísindaleiðangrar hafa meðferðis frá útlöndum . . . . .	428
214	7. maí	Reglugerð um veiðar á úthafsækju . . . . .	425–426
215	10. maí	Gjaldskrá fyrir Bifreiðaskoðun Íslands hf. . . . .	426–427
228	13. maí	Gjaldskrá Hitaveitu Hvammstanga . . . . .	470–471
281	13. maí	Alþingismenn kosnir í apríl 1991 . . . . .	549–553
225	14. maí	Reglugerð um útborgun barnabóta, barnabótaauka, húsnæð- isbóta, vaxtabóta og endurgreiðslu ofgreiddra skatta . . . .	443
230	16. maí	Gjaldskrá um sorphirðu í Reykhólahreppi árið 1991 . . . . .	474
231	16. maí	Auglýsing um starfsleyfi fyrir móttöku spilliefna hjá Sorpeyd- ingu höfuðborgarsvæðisins b.s., Gufunesi, Reykjavík . . .	475–477
232	16. maí	Gjaldskrá um sorphirðu fyrir Seltjarnarnes árið 1991 . . . . .	477
233	16. maí	Gjaldskrá um sorphirðu í Hafnarfirði árið 1991 . . . . .	477
234	16. maí	Gjaldskrá um sorphirðu í Gardabæ árið 1991 . . . . .	478
235	16. maí	Gjaldskrá um sorphirðu í Mosfellsbæ árið 1991. . . . .	478
236	16. maí	Samþykkt um sorphirðu á Reykhólum . . . . .	479–480
237	16. maí	Samþykkt um sorphirðu í Vallahreppi . . . . .	480–481
238	16. maí	Gjaldskrá um sorphirðu í Vallahreppi, S–Múlasýslu . . . . .	481–482
239	16. maí	Samþykkt um sorphirðu í Fellahreppi . . . . .	482–483
240	16. maí	Gjaldskrá fyrir sorphirðu í Fellahreppi í Norður-Múlasýslu árið 1991 . . . . .	483
222	17. maí	Reglugerð um viðauka við reglugerð nr. 394 17. ágúst 1989, um friðunarsvæði við Ísland . . . . .	441
242	17. maí	Auglýsing um breytingu á gjaldskrá fyrir Bifreiðaskoðun Íslands hf., nr. 215 10. maí 1991 . . . . .	485
223	21. maí	Auglýsing um breytingu á gjaldskrá fyrir dýralækna . . . . .	442
249	21. maí	Auglýsing um starfsleyfi fyrir lifrarbræðsluna Hafnargötu, Rífi . . . . .	494–495
250	21. maí	Auglýsing um starfsleyfi fyrir lifrarbræðslu Lifrarsamlags Vestmannaeyja hf., Vestmannaeyjum . . . . .	496–497
251	21. maí	Auglýsing um starfsleyfi fyrir lifrarbræðslu hraðfrystihúss Fáskrúðsfjarðar, Fáskrúðsfirði . . . . .	498–499

Nr.	Dagsetning	Fyrirsögn	Blaðsíðutal
254	21. maí	Reglugerð um breytingu á reglugerð um söfnun og endurvinnslu einnota umbúða fyrir drykkjarvörur og skilagjald á drykkjarvörur í einnota umbúðum nr. 358/1990, ásamt reglugerðarbreytingu nr. 177/1991 . . . . .	505–506
224	23. maí	Reglugerð um hækkun bóta almannatrygginga . . . . .	442
247	23. maí	Reglugerð um endurgreiðslu virðisaukaskatts til erlendra fyrirtækja . . . . .	491–492
617	23. maí	Skipulagsskrá Minningar- og styrktarsjóðs Guðfinnu Þorvaldsdóttur og Egils Júlíussonar. . . . .	1156–1157
243	24. maí	Auglýsing um breytingu á gjaldskrá Hitaveitu Akureyrar og Hitaveitu Akraness og Borgarfjarðar . . . . .	486
241	27. maí	Reglugerð um útgáfu á 2. flokki húsbrefa 1991 fyrir Byggingarsjóð ríkisins, húsbrefadeild . . . . .	484–485
248	27. maí	Reglugerð um breytingu á reglugerð nr. 593/1987 um þungaskatt, með síðari breytingum . . . . .	492–493
259	27. maí	Auglýsing um umferð í Reykjavík . . . . .	508
252	28. maí	Samþykkt um gatnagerðargjöld í Mosfellsbæ . . . . .	500–502
253	28. maí	Samþykkt um gatnagerðargjöld á Akureyri . . . . .	502–504
257	28. maí	Reglugerð um hækkun frítekjumarks skv. 1. mgr. 19. gr. laga nr. 67/1971 um almannatryggingar með síðari breytingum . . . . .	507
258	29. maí	Auglýsing um umferð í Reykjavík . . . . .	507
260	29. maí	Auglýsing um umferð í Reykjavík . . . . .	508
269	29. maí	Reglugerð um hækkun bóta almannatrygginga . . . . .	534
245	30. maí	Reglugerð um breytingu á reglugerð nr. 257 24. maí 1989, um bensíngjald . . . . .	489
246	30. maí	Reglugerð um jöfnunartoll á innfluttar kökur . . . . .	489–490
264	30. maí	Gjaldskrá vegna hundahalds í Þórshafnarhreppi á árinu 1991 . . . . .	519–520
265	30. maí	Samþykkt um hundahald í Þórshafnarhreppi . . . . .	520–521
270	30. maí	Gjaldskrá vegna hundahalds á Hvolsvelli fyrir árið 1991 . . . . .	535
266	31. maí	Samþykkt um stjórn Gerðahrepps og fundarskóp hreppsnefndar . . . . .	522–533
256	3. júní	Reglugerð um breytingu á reglugerð um gjöld fyrir raffangapröfun Rafmagnseftirlits ríkisins, nr. 497, 19. desember 1990 . . . . .	506
276	3. júní	Reglugerð um skráningargjald og árgjald sérlyfja á sérlyfjaskrá . . . . .	540–541
255	5. júní	Viðauki við reglugerð nr. 474 2. desember 1990 um grásleppuveiðar . . . . .	506
261	5. júní	Reglugerð um tollverð notaðra ökutækja . . . . .	509–510
262	5. júní	Reglugerð um fullvirðisrétt til framleiðslu mjólkur verðlagsárið 1991–1992 . . . . .	511–514
263	5. júní	Reglugerð um loðkanínurækt . . . . .	514–519
267	5. júní	Reglugerð um breytingu á reglugerð nr. 160/1990 um tímabundinn tollfrjálsan innflutning bifreiða og bifhjóla . . . . .	533–534
268	5. júní	Reglugerð um breytingu á reglugerð um happdrætti Dvalarheimilis aldraðra sjómanna, nr. 371 25. október 1976 . . . . .	534

## XIII

Nr.	Dagsetning	Fyrirsögn	Blaðsíðatal
271	6. júní	Gjaldskrá fyrir hundahald í Borgarnesi 1991 . . . . .	535
272	6. júní	Reglugerð um menntun, réttindi og skyldur náttúrufræðinga, sem starfa á sérhæfðum rannsóknarstofum heilbrigðisstofnana . . . . .	536–537
273	6. júní	Reglugerð um tannverndarsjóð . . . . .	537
275	6. júní	Samþykkt um hundahald í Borgarnesi . . . . .	539–540
286	6. júní	Reglugerð um breytingu á reglugerð um fis, nr. 555/1987 . . .	570
274	7. júní	Reglugerð um breytingu á reglugerð nr. 578/1982, um námslán og námsstyrki, með áorðnum breytingum . . . . .	538
300	7. júní	Reglugerð um greiðslu almannatrygginga á lyfjakostnaði . . .	596–597
303	12. júní	Reglur um breytingu á reglum nr. 160/1986, um þátttöku ríkisins í kostnaði vegna hjálpartækja fyrir heyrarskerta með síðari breytingum . . . . .	600
277	14. júní	Reglugerð fyrir Fiskveiðasjóð Íslands . . . . .	541–543
278	14. júní	Gjaldskrá um sorphirðu í Mýrdalshreppi . . . . .	543
279	14. júní	Gjaldskrá vegna starfsleyfisskyldra fyrirtækja samkvæmt reglugerð nr. 389/1990 . . . . .	544–545
280	14. júní	Gjaldskrá fyrir mengunarvarnaeftirlit á Hafnarfjarðarsvæði .	545–548
282	14. júní	Auglýsing um umferð í Reykjavík . . . . .	553
285	14. júní	Samþykkt um stjórn Eyrarsveitar og fundarsköp hreppsnefndar . . . . .	559–570
283	18. júní	Auglýsing um umferð í Reykjavík . . . . .	553
284	18. júní	Auglýsing um fyrirmynd að samþykktum húsnæðissamvinnufélaga, sbr. lög nr. 24/1991 . . . . .	554–558
304	19. júní	Auglýsing um umferð í Borgarnesi . . . . .	600
329	19. júní	Samþykkt um notkun og hreinsun rotþróa í Garðabæ . . . . .	623
302	20. júní	Auglýsing um umferð í Neskaupstað . . . . .	599
288	21. júní	Auglýsing um verðjöfnun vegna útflutnings sjávarafurða í júlímánuði 1991 . . . . .	573
314	21. júní	Auglýsing um umferð í Kópavogi . . . . .	612
316	21. júní	Reglugerð um breytingu á reglum um björgunar og öryggisbúnað íslenskra skipa nr. 325/1985, sbr. nr. 171/1987, 80/1988, 412/1988 og 130/1990 . . . . .	613
287	24. júní	Gjaldskrá Rafveitu Borgarness . . . . .	571–573
291	24. júní	Auglýsing um breytingu á gjaldskrá Hitaveitu Akureyrar og Hitaveitu Akraness og Borgarfjarðar . . . . .	578
301	24. júní	Reglugerð um hækkun bóta almannatrygginga . . . . .	599
306	24. júní	Auglýsing um breytingu á staðfestu aðalskipulagi Njarðvíkur nr. 711/1983 . . . . .	602
289	25. júní	Gjaldskrá Hitaveitu Reykhólahrepps . . . . .	574–575
290	25. júní	Gjaldskrá Hitaveitu Suðurnesja fyrir raforku . . . . .	575–577
292	25. júní	Gjaldskrá Hitaveitu Suðurnesja fyrir heitt vatn . . . . .	578–580
295	25. júní	Gjaldskrá Rafmagnsveitu Reykjavíkur . . . . .	585–589
293	26. júní	Gjaldskrá Bæjarveitna Vestmannaeyja fyrir raforku . . . . .	580–583
294	26. júní	Gjaldskrá Bæjarveitna Vestmannaeyja fyrir heitt vatn . . . .	583–585
296	26. júní	Gjaldskrá fyrir Rafveitu Akureyrar . . . . .	589–592

## XIV

Nr.	Dagsetning	Fyrirsögn	Blaðsíðatal
297	26. júní	Auglýsing um breytingar á gjaldskrá rafveitna . . . . .	593
298	26. júní	Gjaldskrá Rafveitu Sauðárkróks . . . . .	593–595
307	26. júní	Auglýsing um breytingu á staðfestu aðalskipulagi Selfoss nr. 432/1988 . . . . .	602
308	26. júní	Auglýsing um staðfestingu á breytingu á aðalskipulagi Selfoss 1987–2007 nr. 432/1988 . . . . .	602
317	26. júní	Reglugerð um breytingu á reglugerð nr. 62/1989, um bann við áfengisauklýsingum . . . . .	613
319	26. júní	Auglýsing um staðfestingu á breytingu á aðalskipulagi Kjalar-neshrepps 1990–2010, nr. 251/1990 . . . . .	614
315	27. júní	Auglýsing um staðfestingu á skipulagstillögu um breytingu á legu vegar og brúar yfir Hrútafjarðará . . . . .	612
318	27. júní	Auglýsing um staðfestingu á breytingu á aðalskipulagi Kjalar-neshrepps 1990–2010, nr. 251/1990 . . . . .	614
321	27. júní	Reglugerð um breytingar á reglugerð nr. 213/1991, um greiðslur vasapeninga sjúkratryggðra . . . . .	615
322	27. júní	Reglugerð um (3.) breytingu á reglugerð nr. 47/1990 um stofnanáþjónustu fyrir aldraða . . . . .	616
327	27. júní	Skipulagsskrá Menningarsjóðs Svarfdæla . . . . .	621
328	27. júní	Samþykkt um hundahald á Höfn . . . . .	622–623
305	28. júní	Reglugerð um breytingu á reglugerð um gerð og búnað ökutækja, nr. 655 28. desember 1989 . . . . .	601
309	28. júní	Gjaldskrá Rafveitu Selfoss . . . . .	603–605
310	28. júní	Auglýsing um breytingu á gjaldskrá rafveitna. . . . .	605
311	28. júní	Auglýsing um breytingu á gjaldskrá Hitaveitu Selfoss . . . . .	606
312	28. júní	Reglugerð um bann við netaveiðum fiskiskipa 1. júlí – 15. ágúst 1991 . . . . .	606
330	1. júlí	Samþykkt um breytingu á gjaldskrá fyrir heilbrigðiseftirlit á Norðurlandssvæði eystra nr. 24/1988 með breytingu nr. 491/1989 og 345/1990 . . . . .	624
331	1. júlí	Samþykkt um gjaldskrá fyrir hundahald í Ólafsfirði fyrir árið 1991 . . . . .	624
341	1. júlí	Reglugerð um skilmerki dauða . . . . .	653–654
345	1. júlí	Reglugerð um breytingu á reglugerð um bátaábyrgðarfélög nr. 367/1976 með síðari breytingum . . . . .	656
313	2. júlí	Reglugerð um aðlögun fullvirðisréttar til framleiðslu sauð-fjárafurða að innanlandsmarkaði . . . . .	607–612
323	2. júlí	Gjaldskrá fyrir mengunareftirlit á Norðurlandssvæði eystra . . . . .	616
325	2. júlí	Reglugerð um breytingu á reglugerð um menntun, réttindi og skyldur læknaritara nr. 161, 30. mars 1987, sbr. breytingu á þeirri reglugerð nr. 162, 21. mars 1988 . . . . .	618
320	3. júlí	Reglugerð um bann við togveiðum á Hornbanka . . . . .	615
324	3. júlí	Auglýsing um fylgiskjal (bestukaupalista) með reglugerð nr. 300, 7. júní 1991 um greiðslu almannatrygginga á lyfja-kostnaði . . . . .	617–618
326	3. júlí	Gjaldskrá Hitaveitu Seyðisfjarðar . . . . .	619–620

Nr.	Dagsetning	Fyrirsögn	Blaðsíðutal
339	3. júlí	Gjaldskrá Rafmagnsveitna ríkisins . . . . .	641–650
340	3. júlí	Gjaldskrá Rafveitu Húsavíkur . . . . .	651–652
336	4. júlí	Auglýsing um staðfestingu á skipulagsuppdrætti um legu Búrfellslínu 3. . . . .	634
337	4. júlí	Gjaldskrá Rafveitu Eyrarbakka . . . . .	635–637
338	4. júlí	Gjaldskrá Rafveitu Stokkseyrar . . . . .	638–640
332	5. júlí	Gjaldskrá Rafveitu Akraness . . . . .	625–628
333	5. júlí	Reglugerð um breyting á reglugerð nr. 38 31. janúar 1991, um möskvastærðir í togvörpum, möskvamæla og mæliaðferðir . . . . .	628
352	5. júlí	Reglugerð um breyting á reglugerð nr. 247/1991, um endur- greiðslu virðisaukaskatts til erlendra fyrirtækja . . . . .	663
342	8. júlí	Samþykkt um gjaldskrá fyrir heilbrigðiseftirlit á Vesturlands- svæði . . . . .	654
344	8. júlí	Reglugerð um breytingu á reglugerð um vörubifreiðar og sendibifreiðar, sem notaðar eru til leiguaksturs og tak- markanir á fjölda þeirra, nr. 121/1990, ásamt síðari breyt- ingum . . . . .	655
356	9. júlí	Reglugerð um gjöld fyrir þjónustu veitta af Ríkismati sjávar- afurða . . . . .	666–667
343	15. júlí	Reglugerð um bann við tog- og dragnótaveiðum í Breiða- merkurdjúpi . . . . .	655
347	15. júlí	Auglýsing um breytingu á starfsleyfi nr. 95/1991 fyrir Kraftlýsi hf., lifrarbræðslu, Mörk 3, Djúpvogi . . . . .	658
349	15. júlí	Starfsleyfi fyrir lifrarbræðslu Fiskafurða hf., Þorlákshöfn . . .	660–662
346	16. júlí	Auglýsing um staðfestingu félagsmálaráðuneytisins á byggð- armerki Kjalarneshrepps . . . . .	657
350	16. júlí	Auglýsing um umferð á Akranesi . . . . .	662
354	16. júlí	Gjaldskrá um sorphirðu í Kópavogi árið 1991 . . . . .	663–664
358	16. júlí	Auglýsing um umferð í Fellabæ, Norður-Múlasýslu . . . . .	668
351	17. júlí	Auglýsing um breytingu á fylgiskjali nr. 324 3. júlí 1991 með reglugerð nr. 300, 7. júní 1991 . . . . .	662
353	17. júlí	Auglýsing um verðjöfnun vegna útflutnings sjávarafurða í ágúst mánuði 1991 . . . . .	663
348	18. júlí	Starfsleyfi fyrir lifrarbræðslu Fiskimjólsmiðju Horna- fjarðar hf., Höfn, Hornafirði . . . . .	658–660
357	19. júlí	Auglýsing um umferð í Patrekshreppi . . . . .	667–668
365	23. júlí	Samþykkt um breytingu á samþykkt um stjórn Seltjarnarnes- kaupstaðar og fundarsköp bæjarstjórnar nr. 61/1988 . . . .	681–683
379	23. júlí	Reglugerð um sjón, heyrn og heilbrigði skipstjórnarmanna, vélstjórnarmanna og undirmanna á kaupskipum . . . . .	700–702
355	24. júlí	Reglur um hreindýraveiðar árið 1991 . . . . .	664–666
366	25. júlí	Auglýsing um umferð í Reykjavík . . . . .	683
359	26. júlí	Auglýsing um breytingu á gjaldskrá Hitaveitu Húsavíkur . . .	668
360	26. júlí	Gjaldskrá Hitaveitu Eyra . . . . .	669–670
361	26. júlí	Gjaldskrá Hitaveitu Sauðárkróks . . . . .	671–672
362	26. júlí	Gjaldskrá Rafveitu Reyðarfjarðar . . . . .	673–674



Nr.	Dagsetning	Fyrirsögn	Blaðsíðatal
363	26. júlí	Gjaldskrá Rafveitu Hafnarfjarðar . . . . .	675–679
369	29. júlí	Gjaldskrá yfir þjónusturannsóknir og aðra útselda vinnu er Rannsóknastofnun fiskiðnaðarins annast . . . . .	691–694
364	30. júlí	Gjaldskrá Hitaveitu Ólafsfjarðar . . . . .	679–681
367	30. júlí	Reglugerð um veiðar í atvinnuskyni fiskveiðiárið 1. september 1991 til 31. ágúst 1992 . . . . .	684–688
368	30. júlí	Reglugerð um breytingu á reglugerð nr. 300/1991, um greiðslu almannatrygginga í lyfjakostnaði . . . . .	689–690
370	1. ágúst	Reglugerð um breytingu á reglugerð fyrir talnagetraunir Íslenskrar Getspár, nr. 410 16. ágúst 1988 með síðari breytingu . . . . .	694–695
371	1. ágúst	Auglýsing um (2.) breytingu á gjaldskrá fyrir dýralækna . . . . .	695
372	1. ágúst	Auglýsing um breytingu á fylgiskjali nr. 324 3. júlí 1991, með reglugerð nr. 300 7. júní 1991 . . . . .	695
373	1. ágúst	Reglugerð um veiðieftirlitsgjald . . . . .	696
377	2. ágúst	Auglýsing um umferð á Patreksfirði, Barðastrandarsýslu . . . . .	699
374	6. ágúst	Reglugerð um breytingu á reglugerð um happdrætti Háskóla Íslands, nr. 348 8. október 1976 . . . . .	697
375	6. ágúst	Reglugerð um breytingu á reglugerð um vöruhappdrætti Sambands íslenskra berkla sjúklinga, nr. 372 25. október 1976 . . . . .	697
376	7. ágúst	Reglugerð um breytingu á reglugerð um Íslenskar getraunir, nr. 477 27. október 1989, með síðari breytingum . . . . .	698
380	8. ágúst	Gjaldskrá Hitaveitu Húsavíkur . . . . .	702–704
378	9. ágúst	Reglugerð um bann við netaveiðum fiskiskipa 1. júlí – 15. ágúst . . . . .	699
384	9. ágúst	Reglur um fastan gerðardóm, er starfar eftir 72. gr. sjómanna-laga nr. 35/1985 . . . . .	707–708
391	12. ágúst	Auglýsing um starfsleyfi fyrir móttöku og förgun úrgangs, á starfssvæði sorphirðunefndar héraðsnefndar Rangæinga, við Strönd, Rangárvallahreppi . . . . .	719–723
392	12. ágúst	Auglýsing um starfsleyfi fyrir móttöku og förgun úrgangs í Skaftafelli, Örfæsasveit . . . . .	723–726
393	12. ágúst	Auglýsing um starfsleyfi fyrir móttöku og förgun úrgangs á starfssvæði sormálanefndar sveitarfélaga á Miðhéraði . . . . .	726–730
394	12. ágúst	Auglýsing um starfsleyfi fyrir Íslenska stálfélagið hf., Markhellu 4, Hafnarfirði . . . . .	730–734
383	13. ágúst	Samþykkt um breytingu á stjórn Akureyrar og fundarsköp bæjarstjórnar nr. 266/1990 . . . . .	706
395	13. ágúst	Auglýsing um niðurlagningu sjóða . . . . .	734–736
396	13. ágúst	Auglýsing um breytingu á gjaldskrá Hitaveitu Reykjahlíðar . . . . .	736
385	14. ágúst	Skipulagsskrá Landgræðslusjóðs, samþykkt á aðalfundi Skógræktarfélags Íslands á Ísafirði 25. - 27. ágúst 1989 . . . . .	708–710
386	14. ágúst	Auglýsing um breytingar á gjaldskrá Rafmagnsveitu Hveragerðis . . . . .	710
390	14. ágúst	Reglugerð um Jöfnunarsjóð sveitarfélaga . . . . .	714–719

Nr.	Dagsetning	Fyrirsögn	Blaðsíðutal
415	14. ágúst	Auglýsing um gjald fyrir tilkynningar o.fl. sem birtist í Lögbirtingablaðinu . . . . .	756
382	15. ágúst	Auglýsing um bann við notkun kjarna (ammoníumnítrats) við sprengjuvinnu nærri íbúðabyggd eða stöðum þar sem fólk dvelst eða ferðast um . . . . .	706
387	16. ágúst	Reglugerð um gatnagerðargjöld í Hafnarfirði . . . . .	710–712
410	20. ágúst	Reglugerð um Sjóðshappdrætti Háskóla Íslands . . . . .	751–753
421	20. ágúst	Reglugerð um breyting á reglugerð nr. 105/1990 um framhaldsskóla með áorðinni breytingu skv. reglugerð nr. 23/1991 . . . . .	772
401	21. ágúst	Auglýsing um staðfestingu á breytingu á aðalskipulagi Kópavogs 1988–2008 . . . . .	743
402	21. ágúst	Auglýsing á staðfestingu á breytingu á aðalskipulagi Húsavíkur 1985–2005 . . . . .	743
403	21. ágúst	Auglýsing um staðfestingu á breytingu á aðalskipulagi Gerðahrepps 1988–2008 . . . . .	743
406	21. ágúst	Auglýsing um verðjöfnun vegna útflutnings sjávarafurða í septembermánuði 1991 . . . . .	748
397	23. ágúst	Gjaldskrá Hitaveitu Þorlákshafnar . . . . .	737–738
399	23. ágúst	Reglugerð um sérstök togveiðisvæði samkvæmt lögum nr. 38/1990 . . . . .	742
400	23. ágúst	Auglýsing um breytingu á gjaldskrá Hitaveitu Rangæinga . . . . .	742
404	23. ágúst	Auglýsing um breytingu á staðfestu aðalskipulagi Akureyrar 1990–2010 . . . . .	744
409	26. ágúst	Reglugerð um bann við veiðum á smásíld . . . . .	749–750
417	26. ágúst	Reglugerð um jarðrækt . . . . .	759–764
418	26. ágúst	Reglugerð um búfjárrækt . . . . .	765–767
398	27. ágúst	Gjaldskrá Löggildingarstofunnar fyrir löggildingu og eftirlit með mælitækjum og vogaráhöldum . . . . .	739–741
405	28. ágúst	Gjaldskrá fyrir hafnir . . . . .	744–747
407	28. ágúst	Reglugerð um breytingu á reglugerð nr. 257 24. maí 1989, um bensíngjald . . . . .	748
412	30. ágúst	Samþykkt um breytingu á samþykkt um stjórn og fundarsköp Vatnsleysustrandarhrepps nr. 139/1988, sbr. samþykkt nr. 333/1988 . . . . .	754
416	2. sept.	Reglugerð fyrir Vatnsveitu Reykhólahrepps á Reykhólum og í Króksfjarðarnesi . . . . .	757–758
462	2. sept.	Auglýsing um samkomulag samkvæmt 20. grein samnings milli Norðurlanda um aðstoð í skattamálum frá 7. desember 1989 . . . . .	859–864
480	2. sept.	Auglýsing um samkomulag um innheimtu og yfirfærslu skatta, sbr. 20. grein í samningi milli Norðurlanda um aðstoð í skattamálum frá 7. desember 1989 . . . . .	909–913
408	3. sept.	Reglugerð um bann við togveiðum á Hornbanka . . . . .	749
411	4. sept.	Reglugerð um afnám banns við tog- og dragnótveiðum í Breiðamerkurdjúpi . . . . .	753

XVIII

Nr.	Dagsetning	Fyrirsögn	Blaðsíðatal
420	5. sept.	Gjaldskrá Hitaveitu Reykjahlíðar . . . . .	770–772
430	10. sept.	Reglugerð um breytingu á reglugerð nr. 278/1977, um Tækniskóla Íslands . . . . .	805
413	11. sept.	Reglugerð um breytingu á reglugerð nr. 407 12. október 1990 um fullvirðisrétt til framleiðslu sauðfjárafurða verðlagsárið 1991–1992 . . . . .	755
414	11. sept.	Reglugerð um breytingu á reglugerð nr. 313 2. júlí 1991 um aðlögun fullvirðisréttar til framleiðslu sauðfjárafurða að innanlandsmarkaði . . . . .	755
441	11. sept.	Auglýsing um umferð á Sauðárkróki . . . . .	822
419	13. sept.	Gjaldskrá fyrir pósthjónustu . . . . .	768–770
431	13. sept.	Gjaldskrá Hitaveitu Egilsstaða og Fella . . . . .	806–807
434	13. sept.	Gjaldskrá fyrir Hitaveitu Flúða og nágrennis . . . . .	813–815
428	16. sept.	Auglýsing um staðfestingu á breytingu á aðalskipulagi Kópavogs 1988–2008 . . . . .	804
432	16. sept.	Gjaldskrá Bæjarveitna Vestmannaeyja fyrir heitt vatn . . . . .	808–810
433	16. sept.	Gjaldskrá Bæjarveitna Vestmannaeyja fyrir raforku . . . . .	810–813
438	16. sept.	Reglugerð um greiðslu sérstakrar fjárhæðar til rekstrar ökutækis hreyfihamlaðra . . . . .	819–820
443	16. sept.	Gjaldskrá fyrir heilbrigðiseftirlit á starfssvæði Heilbrigðiseftirlits Eyjafjarðar . . . . .	822–824
425	17. sept.	Samþykkt um hundahald í Biskupstungnahreppi . . . . .	802–803
426	17. sept.	Gjaldskrá fyrir hundahald í Biskupstungnahreppi . . . . .	803–804
427	17. sept.	Gjaldskrá fyrir hundahald í Kópavogi á árinu 1991 . . . . .	804
429	18. sept.	Reglugerð um breytingu á reglugerð nr. 644/1989, um aukatekjur ríkissjóðs, sbr. reglugerð nr. 250/1990 og reglugerð nr. 37/1991 . . . . .	805
422	20. sept.	Reglugerð um bann við rækjuveiðum utan Kolbeinseyjar . . . . .	773
424	20. sept.	Gjaldskrá og reglur fyrir símaþjónustu . . . . .	775–802
435	20. sept.	Gjaldskrá Hitaveitu Blönduóss . . . . .	815–816
436	20. sept.	Auglýsing um breytingu á gjaldskrá Hitaveitu Akureyrar . . . . .	816
439	20. sept.	Samþykkt um notkun og hreinsun taðþróa við hesthús í hesthúsahverfinu við Kjóavelli í Garðabæ . . . . .	820
442	20. sept.	Reglugerð um breytingu á reglugerð um vörubifreiðar og sendibifreiðar, sem notaðar eru til leiguaksturs og takmarkanir á fjölda þeirra, nr. 121/1990, ásamt síðari breytingum . . . . .	822
423	23. sept.	Reglugerð um bann við tog- og dragnótaveiðum í Eyrarbakkabug . . . . .	774
437	23. sept.	Gjaldskrá Hitaveitu Akraness og Borgarfjarðar . . . . .	817–819
440	23. sept.	Reglur um verðmætismörk vegna yfirlýsingar útflytjanda á vörureikningi um uppruna vöru svo og sérstaka tollmeðferð smáböggla til einkaaðila og einkafarangurs ferðamanna samkvæmt fríverslunarsamningum EFTA og EB . . . . .	821
463	23. sept.	Hafnarreglugerð fyrir Búðardalshöfn . . . . .	865–871
470	23. sept.	Reglugerð um endurgreiðslu virðisaukaskatts til sendimanna erlendra ríkja . . . . .	885

## XIX

Nr.	Dagsetning	Fyrirsögn	Blaðsíðutal
444	24. sept.	<b>Auglýsing um gildistöku breytinga á skipan prestakalla . . . . .</b>	824
455	24. sept.	<b>Auglýsing um breytingu á auglýsingu nr. 313/1990 um inn- flutnings- og gjaldeyrisleyfi . . . . .</b>	840
445	25. sept.	Gjaldskrá Rafveitu Sauðárkróks . . . . .	825–827
446	25. sept.	Gjaldskrá Rafmagnsveitu Reykjavíkur . . . . .	827–830
448	25. sept.	<b>Auglýsing um breytingu á gjaldskrá Rafveitu Borgarness . . .</b>	831
453	25. sept.	<b>Reglur um vélknúin leiktæki í skemmtigörðum . . . . .</b>	833–835
456	25. sept.	<b>Auglýsing um verðjöfnun vegna útflutnings sjávarafurða í októbermánuði 1991 . . . . .</b>	840
447	26. sept.	<b>Auglýsing um breytingu á gjaldskrá Rafveitu Hafnarfjarðar .</b>	831
449	26. sept.	<b>Auglýsing um breytingu á gjaldskrá Hitaveitu og Rafveitu Húsavíkur . . . . .</b>	831
450	26. sept.	<b>Auglýsing um breytingu á gjaldskrá Hitaveitu Selfoss . . . . .</b>	832
451	26. sept.	<b>Auglýsing um breytingu á gjaldskrá Rafveitu Selfoss . . . . .</b>	832
452	26. sept.	<b>Auglýsing um breytingu á gjaldskrá Orkubús Vestfjarða . .</b>	832
454	27. sept.	Gjaldskrá Rafmagnsveitu Hveragerðis . . . . .	836–839
457	27. sept.	Gjaldskrá fyrir Rafveitu Akureyrar . . . . .	840–844
458	27. sept.	Gjaldskrá Hitaveitu Suðurnesja fyrir raforku . . . . .	844–847
459	27. sept.	Gjaldskrá Rafmagnsveitna ríkisins . . . . .	847–856
475	30. sept.	Skipulagsskrá fyrir sjóð til minningar um Odd Ólafsson . . . . .	899–900
460	1. okt.	Reglugerð um bann við rækjuveiðum vestan Kolbeinseyjar . .	857
461	1. okt.	Reglugerð um bann við tog- og dragnótaveiðum við Ingólfs- höfða . . . . .	858
469	1. okt.	<b>Auglýsing um fylgiskjal (bestukaupalista) með reglugerð nr. 300, 1. október 1991 um greiðslu almannatrygginga á lyfjakostnaði . . . . .</b>	884–885
477	1. okt.	Reglugerð um flugvallagjald og eldsneytisgjald . . . . .	904
466	2. okt.	Reglugerð um breytingu á reglugerð um eldsneytisafyllingu loftfara nr. 282/1980 . . . . .	873
473	2. okt.	<b>Auglýsing um þingsætistölu kjördæma við kosningar til Al- þingis . . . . .</b>	896
472	3. okt.	Fjallskilasamþykkt fyrir Múlasýslur . . . . .	887–895
474	3. okt.	Gjaldskrá Bæjarveitna Vestmannaeyja fyrir raforku . . . . .	896–899
464	4. okt.	Reglugerð um útgáfu á 3. flokki húsbrefa 1991 fyrir Bygging- arsjóð ríkisins, húsbrefadeild . . . . .	871–872
465	4. okt.	<b>Auglýsing um breytingu á auglýsingu nr. 313/1990 um inn- flutnings- og gjaldeyrisleyfi . . . . .</b>	873
490	7. okt.	<b>Auglýsing um umferð í Reykjavík . . . . .</b>	929
492	7. okt.	<b>Auglýsing um staðfestingu á söluumbodseyðublaði Félags fasteignasala . . . . .</b>	929–930
467	8. okt.	Reglugerð um húsbrefadeild og húsbrefaviðskipti . . . . .	874–882
468	8. okt.	Reglugerð um húsbrefaviðskipti vegna greiðsluerfiðleika íbúðareigenda . . . . .	882–883
471	9. okt.	Reglugerð um sérstök línu- og netasvæði suður og vestur af Reykjanesskaga . . . . .	886
476	9. okt.	Gjaldskrá Rafveitu Akraness . . . . .	901–904

Nr.	Dagsetning	Fyrirsögn	Blaðsíðatal
481	10. okt.	Gjaldskrá Hitaveitu Seyðisfjarðar . . . . .	914–915
482	10. okt.	Gjaldskrá Hitaveitu Húsavíkur . . . . .	915–917
483	10. okt.	Gjaldskrá Rafveitu Húsavíkur . . . . .	918–919
484	10. okt.	Gjaldskrá Rafveitu Reyðarfjarðar . . . . .	920–921
485	10. okt.	Gjaldskrá Rafveitu Hafnarfjarðar . . . . .	922–926
491	11. okt.	Auglýsing um breytingu á grunnfjárhæðum skv. 4. og 6. gr., sbr. 22. gr. laga nr. 83/1984 um erfðafjárskatt . . . . .	929
494	11. okt.	Reglugerð um breytingu á reglugerð um vörubifreiðar og sendibifreiðar, sem notaðar eru til leiguaksturs og tak- markanir á fjölda þeirra, nr. 121/1991, ásamt síðari breyt- ingum . . . . .	933
507	11. okt.	Auglýsing um náttúruminjaskrá . . . . .	954–982
493	15. okt.	Reglugerð um gatnagerðargjöld í Kópavogi . . . . .	931–933
495	16. okt.	Reglugerð um breytingu á reglugerð um gerð og búnað ökutækja, nr. 655 28. desember 1989 . . . . .	934–941
496	16. okt.	Gjaldskrá Rafveitu Akureyrar . . . . .	941–945
499	16. okt.	Auglýsing um umferð í Reykjavík . . . . .	947
500	16. okt.	Auglýsing um umferð í Reykjavík . . . . .	947
501	16. okt.	Auglýsing um umferð í Reykjavík . . . . .	947
502	16. okt.	Auglýsing um umferð í Reykjavík . . . . .	948
504	16. okt.	Skipulagsskrá Fjallasjóðs . . . . .	951–952
498	17. okt.	Reglugerð um breytingu á reglugerð um fólksbifreiðar, sem notaðar eru til leiguaksturs og takmarkanir á fjölda þeirra, nr. 308/1989, ásamt síðari breytingum . . . . .	946
497	18. okt.	Gjaldskrá Hitaveitu Akureyrar . . . . .	945–946
508	23. okt.	Gjaldskrá Orkubús Vestfjarða fyrir hitaveitur . . . . .	982–984
509	23. okt.	Gjaldskrá Orkubús Vestfjarða fyrir raforku . . . . .	984–989
510	23. okt.	Gjaldskrá Rafveitu Selfoss . . . . .	989–991
515	23. okt.	Samþykkt um hundahald í Hafnarfirði . . . . .	1001–1003
478	24. okt.	Reglugerð um framkvæmd útreiknings á innlausnarvirði hlut- deildarskírteina verðbréfasjóða . . . . .	905–907
511	24. okt.	Gjaldskrá Rafveitu Borgarness . . . . .	991–994
516	24. okt.	Samþykkt um breytingu á samþykkt um stjórn Dalvíkurkaup- staðar og fundarskóp bæjarstjórnar nr. 551/1987 . . . . .	1004–1005
479	25. okt.	Viðauki við reglugerð nr. 528 28. desember 1990 um loðnu- veiðar . . . . .	908
505	25. okt.	Auglýsing um verðjöfnun vegna útflutnings sjávarafurða í nóvembermánuði 1991 . . . . .	952
503	29. okt.	Gjaldskrá Rafveitu Eyrarbakka . . . . .	948–951
522	30. okt.	Skipulagsskrá fyrir líknarfélagið Þrepið . . . . .	1019–1020
506	31. okt.	Auglýsing um breytingu á gjaldskrá Rafveitu Stokkseyrar . . .	953
520	31. okt.	Reglur um innflutning, framleiðslu og dreifingu leikfanga úr blýi . . . . .	1017
517	1. nóv.	Reglugerð um breytingu á reglugerð um gerð og búnað ökutækja, nr. 655 28. desember 1989 . . . . .	1006–1007
518	1. nóv.	Reglugerð fyrir Íslenskar getraunir . . . . .	1008–1015

Nr.	Dagsetning	Fyrirsögn	Blaðsíðatal
521	1. nóv.	Reglugerð um breytingu á mengunarvarnareglugerð, nr. 389/1990 . . . . .	1018–1019
526	1. nóv.	Auglýsing um staðfestingu félagsmálaráðuneytisins á sameiningu Fellshrepps og Óspakseyrarhrepps í Strandasýslu . . .	1022
519	4. nóv.	Reglur um vetrarveiðar hreindýra árið 1991 . . . . .	1015–1017
524	4. nóv.	Auglýsing um umferð í Reykjavík . . . . .	1021
533	4. nóv.	Samþykkt um afgreiðslutíma verslana í Kópavogi . . . . .	1033–1034
534	4. nóv.	Auglýsing um umferð í Reykjavík . . . . .	1034
528	5. nóv.	Auglýsing um frádrátt vegna íss í afurðum frystiskipa . . . . .	1029
532	5. nóv.	Skipulagsskrá fyrir Styrktarsjóð hjartasjúklinga . . . . .	1032–1033
536	5. nóv.	Auglýsing um umferð í Kópavogi . . . . .	1037
537	7. nóv.	Gjaldskrá yfir útselda vinnu vegna þjónustuverkefna Hollustuverndar ríkisins . . . . .	1037–1039
540	7. nóv.	Reglugerð um Endurmenntunarstofnun Háskóla Íslands . . .	1043–1044
535	8. nóv.	Reglugerð um starfsemi Heilsustofnunar Náttúrulækningafélags Íslands í Hveragerði, sem samanstendur af endurhæfingarstofnunum og heilsuhæli . . . . .	1035–1036
558	12. nóv.	Auglýsing um (áttundu) breytingu auglýsingar um afgreiðslutíma lyfjabúða utan Reykjavíkur nr. 50/1983 . . . . .	1061
523	13. nóv.	Reglugerð um bann við veiðum á Flákanum . . . . .	1021
525	13. nóv.	Reglugerð um bann við tilteknum veiðum í Eyrarbakkabug .	1022
527	14. nóv.	Reglugerð um frísvæði . . . . .	1023–1028
531	14. nóv.	Auglýsing um staðfestingu félagsmálaráðuneytisins á sameiningu Hörðudalshrepps og Miðdalahrepps í Dalasýslu . . . .	1031
539	15. nóv.	Auglýsing um nýtt fasteignamat . . . . .	1042
541	15. nóv.	Gjaldskrá fyrir mengunareftirlit á starfssvæði Heilbrigðiseftirlits Eyjafjarðar . . . . .	1044–1045
542	15. nóv.	Reglugerð um breyting á reglugerð um raforkuvirki nr. 264/1971 . . . . .	1046–1047
553	15. nóv.	Reglugerð um bólusetningu sauðfjár og geita til varnar garnaveiki . . . . .	1055–1056
557	18. nóv.	Gjaldskrá fyrir hundahald í Hafnarfirði . . . . .	1060
529	19. nóv.	Reglugerð um bann við línuveiðum á Flákanum . . . . .	1030
544	19. nóv.	Reglugerð um skráningu sérlyfja á sérlyfjaskrá . . . . .	1048–1049
545	19. nóv.	Auglýsing um leiðbeiningar um umsóknir um skráningu sérlyfja . . . . .	1050
555	19. nóv.	Gjaldskrá Rafveitu Stokkseyrar . . . . .	1057–1059
549	20. nóv.	Auglýsing um umferð í Mosfellsbæ . . . . .	1053
552	20. nóv.	Auglýsing um umferð í Reykjavík . . . . .	1054
556	20. nóv.	Auglýsing um umferð í Reykjavík . . . . .	1060
530	21. nóv.	Reglugerð um bann við línuveiðum á Faxaflóa . . . . .	1030–1031
550	21. nóv.	Reglugerð um breytingu á reglugerð um merki á skólabifreiðum nr. 279 29. maí 1989 . . . . .	1054
551	21. nóv.	Reglugerð um breytingu á reglugerð um sölu og veitingar áfengis, nr. 425 8. september 1989. . . . .	1054
566	21. nóv.	Gjaldskrá vegna hundahalds í Húsavíkurkaupstað 1992 . . . .	1063–1064

Nr.	Dagsetning	Fyrirsögn	Blaðsíðutal
567	21. nóv.	Samþykkt um hundahald á Húsavík . . . . .	1064–1065
568	22. nóv.	Auglýsing um umferð á Sauðárkróki . . . . .	1066
543	25. nóv.	Auglýsing um verðjöfnun vegna útflutnings sjávarafurða í desembermánuði 1991 . . . . .	1048
554	25. nóv.	Auglýsing um staðfestingu á breytingu á aðalskipulagi Mosfellsbæjar í Mosfellsdal . . . . .	1056
559	25. nóv.	Auglýsing um staðfestingu á aðalskipulagi Sandgerðis . . . . .	1061
562	25. nóv.	Auglýsing um breytingu á aðalskipulagi Búlandshrepps 1989–2009 . . . . .	1062
563	25. nóv.	Auglýsing um staðfestingu á aðalskipulagi Ólafsfjarðar 1990–2010 . . . . .	1062
564	25. nóv.	Auglýsing um staðfestingu á aðalskipulagi við Haftralækjar-skóla, Aðaldælahreppi . . . . .	1063
588	25. nóv.	Auglýsing um staðfestingu á viðauka við aðalskipulag Grindavíkur . . . . .	1116
638	25. nóv.	Reglur um Listdanskólann . . . . .	1186–1187
547	26. nóv.	Reglugerð um hækkun bóta almannatrygginga . . . . .	1052
560	26. nóv.	Auglýsing um staðfestingu á breytingu á aðalskipulagi Akureyrar . . . . .	1061
561	26. nóv.	Auglýsing um breytingu á staðfestu skipulagi skólasvæðis í Pykkvabæ . . . . .	1062
565	26. nóv.	Auglýsing um staðfestingu á breytingu á aðalskipulagi Akureyrar . . . . .	1063
546	27. nóv.	Gjaldskrá Hitaveitu Mosfellsbæjar . . . . .	1050–1052
548	29. nóv.	Reglugerð um jöfnunartoll á innfluttar kökur . . . . .	1053
569	2. des.	Auglýsing um áskriftargjald Lögbirtingablaðsins árið 1992 . . . . .	1066
570	2. des.	Auglýsing um áskriftargjald Stjórnartíðinda . . . . .	1066
571	2. des.	Auglýsing um gjald fyrir birtingu efnis í B- og C-deild Stjórnartíðinda . . . . .	1066–1067
574	2. des.	Reglugerð varðandi umsóknir um einkaleyfi o.fl. . . . .	1069–1083
575	2. des.	Auglýsing um reglur varðandi einkaleyfisumsóknir . . . . .	1083–1103
596	2. des.	Skipulagsskrá fyrir Minningarsjóð Pálma Jónssonar, stofnanda Hagkaups . . . . .	1130–1131
572	3. des.	Gjaldskrá Hitaveitu Selfoss . . . . .	1067–1068
573	4. des.	Auglýsing um hlutfall búnaðarmálasjóðsgjalds tímabilið 1. september 1991 til 31. ágúst 1992 . . . . .	1068
578	4. des.	Auglýsing um váttryggingarfjárhæðir samkv. reglugerð um löggildingu og tryggingaskyldu fasteigna- og skipasala nr. 520/1987 . . . . .	1107
580	4. des.	Reglugerð um bifreiðamál ríkisins . . . . .	1108–1109
576	6. des.	Reglugerð um gjöld fyrir vörumerki o.fl. . . . .	1104
577	6. des.	Reglugerð um gjöld fyrir einkaleyfi o.fl. . . . .	1105–1107
579	6. des.	Auglýsing um álagningarstofn fasteignaskatts . . . . .	1107
581	6. des.	Samþykkt um forkaupsrétt Akraneskaupstaðar að fasteignum innan sveitarfélagsins . . . . .	1110

Nr.	Dagsetning	Fyrirsögn	Blaðsíðutal
582	6. des.	Reglugerð um hlutdeild sjúkratryggðra í kostnaði vegna heilbrigðisþjónustu . . . . .	1111–1113
583	6. des.	Auglýsing um umferð í Reykjavík . . . . .	1113
585	6. des.	Auglýsing um staðfestingu á breytingu á skipulagi Skildinga- ness . . . . .	1114
586	6. des.	Reglur um gerð og útgáfu læknisvottorða . . . . .	1115
587	6. des.	Auglýsing um staðfestingu á breytingu að aðalskipulagi Borg- arness . . . . .	1116
591	9. des.	Reglugerð um breytingu á reglugerð nr. 257 24. maí 1989, um bensíngjald . . . . .	1121
592	9. des.	Reglugerð um breytingu á reglugerð nr. 593/1987, um þunga- skatt, með síðari breytingum . . . . .	1122–1123
593	9. des.	Auglýsing um starfsleyfi fyrir móttöku og förgun úrgangs á Blönduósi og nærsveitum . . . . .	1123–1126
594	9. des.	Gjaldskrá Hitaveitu Dalvíkur . . . . .	1127–1128
605	9. des.	Reglugerð um breytingu á reglugerð um gjöld fyrir raffanga- prófun Rafmagnseftirlits ríkisins, nr. 497, 19. desember 1990 . . . . .	1135–1136
584	10. des.	Auglýsing um staðfestingu á breytingu á staðfestu deiliskipu- lagi miðbæjar Reykjavíkur . . . . .	1114
604	11. des.	Auglýsing um hækun bifreiðagjalds þann 1. janúar 1992 . . .	1135
598	12. des.	Gjaldskrá fyrir hundahald í Reykjavík á árinu 1992 . . . . .	1132
599	12. des.	Gjaldskrá fyrir hundahald í Garðabæ 1992 . . . . .	1132
603	13. des.	Auglýsing um staðfestingu á breytingu á aðalskipulagi Reykjavíkur, Hofsvallagata 53 . . . . .	1135
589	16. des.	Reglugerð um vitagjald . . . . .	1117
590	16. des.	Gjaldskrá fyrir hafnir . . . . .	1118–1121
595	16. des.	Reglugerð um útgáfu á 1. flokki húsbrefa 1992 fyrir Bygging- arsjóð ríkisins, húsbrefadeild . . . . .	1129–1130
608	16. des.	Gjaldskrá Rafmagnsveitu Reykjavíkur . . . . .	1141–1146
609	16. des.	Gjaldskrá Rafmagnsveitu Reykjavíkur . . . . .	1146–1149
614	16. des.	Gjaldskrá um sorphirðu fyrir Seltjarnarnes árið 1992 . . . . .	1154
607	17. des.	Auglýsing um starfsleyfi fyrir fiskimjölsverksmiðju Fiskiðj- unnar Freyju hf., Suðureyri . . . . .	1139–1140
619	17. des.	Auglýsing um frestun gildistöku breytinga á skipan presta- kalla . . . . .	1158
600	18. des.	Reglugerð um breytingu á reglugerð nr. 407 24. ágúst 1989, um vörugjald . . . . .	1133
601	18. des.	Reglugerð um breyting á reglugerð nr. 344 10. júlí 1989, um jöfnunargjald, með síðari breytingum . . . . .	1133–1134
606	18. des.	Gjaldskrá Löggildingarstofunnar fyrir löggildingu, kvörðun og eftirlit með mælitækjum og vogaráhöldum . . . . .	1136–1139
616	19. des.	Reglugerð um (2.) breytingu á reglugerð um greiðslu al- mannatrygginga á lyfjakostnaði nr. 300/1991 . . . . .	1155–1156
618	19. des.	Bæjanöfn o.fl. . . . .	1158



Nr.	Dagsetning	Fyrirsögn	Blaðsíðutal
627	19. des.	Reglur um flutning ótollafgreiddra bifreiða í ryðvarnarstöðvar . . . . .	1178
628	19. des.	Reglugerð um breyting á reglugerð nr. 261 5. júní 1991, um tollverð notaðra ökutækja . . . . .	1179
602	20. des.	Reglugerð um jöfnunartoll á innflutt súkkulaði . . . . .	1134
610	20. des.	Reglugerð um greiðslu barnabótaauka á árinu 1992 . . . . .	1149–1150
611	20. des.	Reglugerð um innheimtu þinggjalda á árinu 1992 . . . . .	1151–1152
613	20. des.	Auglýsing um innheimtuhlutfall útsvars í staðgreiðslu á árinu 1992 . . . . .	1154
615	20. des.	Reglugerð um bann við veiðum á Faxaflóa . . . . .	1154–1155
621	20. des.	Auglýsing um breytingu á auglýsingu nr. 347/1991 varðandi starfsleyfi nr. 95/1991 fyrir Kraftlýsi hf., lifrabræðslu, Mörk 3, Djúpavogi . . . . .	1165
622	20. des.	Gjaldskrá fyrir heilbrigðiseftirlit á Suðurlandssvæði fyrir árið 1992 . . . . .	1165
623	20. des.	Reglugerð um breytingu á reglugerð nr. 170/1987, um þátttöku almannatrygginga í bifreiðakaupum fatlaðra . . . . .	1166
625	20. des.	Reglugerð um breyting á reglugerð um mjólk og mjólkurvörur nr. 35/1986, með síðari breytingum . . . . .	1167–1173
629	20. des.	Reglugerð um breyting á reglugerð nr. 613 31. desember 1987, um sérstakt gjald af bifreiðum og bifhjólum . . . . .	1179
630	20. des.	Reglugerð um breytingu á reglugerð nr. 64/1985 um mönnunarnefnd . . . . .	1180
612	23. des.	Reglugerð um greiðslu barnabóta á árinu 1992 . . . . .	1152–1153
633	23. des.	Reglugerð um breytingu á reglugerð nr. 598/1982 um stofnun í erlendum tungumálum við heimspekideild Háskóla Íslands . . . . .	1182
624	24. des.	Reglugerð um breytingu á reglugerð um flugrekstur, nr. 381/1989 með síðari breytingum . . . . .	1166
626	27. des.	Reglugerð um gjöld fyrir skoðun, skráningu, mælingu skipa o.fl. . . . .	1174–1178
639	27. des.	Reglur um starfsemi Íslenska dansflokksins . . . . .	1187–1189
620	30. des.	Reglugerð fyrir vatnsveitur sveitarfélaga . . . . .	1159–1164
631	30. des.	Reglugerð um iðgjöld til slysatrygginga samkvæmt 4. mgr. 36. gr. laga nr. 67/1971, um almannatryggingar, sbr. 5. gr. laga nr. 59/1978 . . . . .	1181
634	30. des.	Reglugerð um prófgjöld ökumanna, gjöld fyrir ökuskírteini o.fl. . . . .	1183
635	30. des.	Auglýsing um váttryggingarfjárhæðir í aksturskeppni . . . . .	1184
636	30. des.	Reglugerð um gjöld fyrir skotvopnaleyfi . . . . .	1184
637	30. des.	Auglýsing um staðfestingu á legu Fljótsdalslínu 2 frá fyrirhugaðri Fljótsdalsvirkjun að byggðalínu í landi Hamborgar í Fljótsdal . . . . .	1185
640	30. des.	Gjaldskrá um hreinsun taðþróa í hesthúsaferfinu við Kjóavelli í Garðabæ árið 1992 . . . . .	1189
641	30. des.	Reglugerð um flutningaflug . . . . .	1190–1231

Nr.	Dagsetning	Fyrirsögn	Blaðsíðatal
632	31. des.	Viðauki við reglugerð nr. 528, 28. desember 1990 um loðnuveiðar . . . . .	1181–1182
299		Bréf dóms- og kirkjumálaráðuneytisins til biskups varðandi staðfestingu ráðuneytisins á sameiningu Hjarðarholtssóknar í Stafholtsprestakalli, Borgarfjarðarprófastsdæmi við Stafholts- og Norðurtungusóknir í sama prestakalli . . . . .	595
597		Bréf dóms- og kirkjumálaráðuneytisins til biskups varðandi beiðni um að Selárdalssókn í Bíldudalsprestakall, Barðastrandarprófastsdæmi verði sameinuð Bíldudalssókn í sama prestakalli . . . . .	1131
<b>Reikningar.</b>			
114		Reikningur Líknarsjóðs Margrétar Árnadóttur, Alviðru fyrir árið 1990 . . . . .	254
168		Reikningur Tryggingasjóðs viðskiptabanka fyrir árið 1990 . .	348–349
211		Reikningur Þjóðhátíðarsjóðs fyrir árið 1990 . . . . .	421
244		Reikningur Lífeyrissjóðs bænda 1990 . . . . .	486–488
334		Reikningur Lánasjóðs sveitarfélaga fyrir árið 1990 . . . . .	629–631
335		Reikningur Bjargráðasjóðs fyrir árið 1990 . . . . .	632–634
388		Reikningur Innheimtustofnunar sveitarfélaga fyrir árið 1989 .	712–713
389		Reikningur Innheimtustofnunar sveitarfélaga fyrir árið 1990 .	713–714
486		Reikningur Samgöngubótasjóðs Páls Jónssonar árið 1989 . .	926
487		Reikningur Samgöngubótasjóðs Páls Jónssonar árið 1990 . .	927
488		Reikningur Gullbrúðkaupssjóðs Bjarna amtmanns Þorsteinsonar og frú Þórunnar Hannesdóttur árið 1989 . . . . .	927–928
489		Reikningur Gullbrúðkaupssjóðs Bjarna amtmanns Þorsteinsonar og frú Þórunnar Hannesdóttur árið 1990 . . . . .	928
512		Reikningur Jöfnunarsjóðs sveitarfélaga fyrir árið 1988 . . . .	994–996
513		Reikningur Jöfnunarsjóðs sveitarfélaga fyrir árið 1989 . . . .	996–998
514		Reikningur Jöfnunarsjóðs sveitarfélaga fyrir árið 1990 . . . .	998–1001
538		Reikningur Verðjöfnunarsjóðs sjávarútvegsins 1990 . . . . .	1039–1041
642		<b>Heiðursmerki fálkaorðunnar . . . . .</b>	1233–1235
643		<b>Embætti og sýslanir . . . . .</b>	1236–1248
644		<b>Skrá tilkynninga um ný hlutafélög sem birtust í Lögbirtingablaði 1991 . . . . .</b>	1249–1255
645		<b>Skrá firmatilkynninga sem birtust í Lögbirtingablaði 1991 . .</b>	1256–1276
646		<b>Skrá samvinnufélagatilkynninga sem birtust í Lögbirtingablaði 1991 . . . . .</b>	1277

# Yfirlit

## eftir málaflokkum.

Nr.	Dagsetning	Fyrirsögn	Blaðsíðutal
<b>Akranes.</b>			
4	2. jan.	Gjaldskrá Rafveitu Akraness . . . . .	3–6
107	1. mars	Auglýsing um umferð á Akranesi . . . . .	243
132	12. mars	Auglýsing um viðauka við reglugerð nr. 40/1948 fyrir Rafveitu Akraness um tæknilega tengiskilmála fyrir rafmagnsveitur . . . . .	278
138	22. mars	Auglýsing um breytingu á gjaldskrá Hitaveitu Akureyrar og Hitaveitu Akraness og Borgarfjarðar . . . . .	287
141	22. mars	Samþykkt um breytingu á gjaldskrá nr. 108/1987, fyrir heilbrigðiseftirlit Akranessvæðis, með síðari breytingum . . . . .	295
153	2. apríl	Auglýsing um breytingu á gjaldskrá fyrir Vatnsveitu Akraness nr. 197/1978 . . . . .	326
180	18. apríl	Auglýsing um staðfestingu deiliskipulags stofnanareits á Akranesi . . . . .	363
181	18. apríl	Auglýsing um staðfestingu á breytingu á aðalskipulagi Akraness 1980–2000 . . . . .	363
243	24. maí	Auglýsing um breytingu á gjaldskrá Hitaveitu Akureyrar og Hitaveitu Akraness og Borgarfjarðar . . . . .	486
291	24. júní	Auglýsing um breytingu á gjaldskrá Hitaveitu Akureyrar og Hitaveitu Akraness og Borgarfjarðar . . . . .	578
332	5. júlí	Gjaldskrá Rafveitu Akraness . . . . .	625–628
350	16. júlí	Auglýsing um umferð á Akranesi . . . . .	662
437	23. sept.	Gjaldskrá Hitaveitu Akraness og Borgarfjarðar . . . . .	817–819
476	9. okt.	Gjaldskrá Rafveitu Akraness . . . . .	901–904
581	6. des.	Samþykkt um forkaupsrétt Akraneskaupstaðar að fasteignum innan sveitarfélagsins . . . . .	1110
<b>Akureyri.</b>			
10	10. jan.	Gjaldskrá fyrir Rafveitu Akureyrar . . . . .	9–12
138	22. mars	Auglýsing um breytingu á gjaldskrá Hitaveitu Akureyrar og Hitaveitu Akraness og Borgarfjarðar . . . . .	287
243	24. maí	Auglýsing um breytingu á gjaldskrá Hitaveitu Akureyrar og Hitaveitu Akraness og Borgarfjarðar . . . . .	486
253	28. maí	Samþykkt um gatnagerðargjöld á Akureyri . . . . .	502–504
291	24. júní	Auglýsing um breytingu á gjaldskrá Hitaveitu Akureyrar og Hitaveitu Akraness og Borgarfjarðar . . . . .	578
296	26. júní	Gjaldskrá fyrir Rafveitu Akureyrar . . . . .	589–592

Nr.	Dagsetning	Fyrirsögn	Blaðsíðatal
383	13. ágúst	Samþykkt um breytingu á stjórn Akureyrar og fundarsköp bæjarstjórnar nr. 266/1990 . . . . .	706
404	23. ágúst	Auglýsing um breytingu á staðfestu aðalskipulagi Akureyrar 1990–2010 . . . . .	744
436	20. sept.	Auglýsing um breytingu á gjaldskrá Hitaveitu Akureyrar . . .	816
457	27. sept.	Gjaldskrá fyrir Rafveitu Akureyrar . . . . .	840–844
496	16. okt.	Gjaldskrá Rafveitu Akureyrar . . . . .	941–945
497	18. okt.	Gjaldskrá Hitaveitu Akureyrar . . . . .	945–946
560	26. nóv.	Auglýsing um staðfestingu á breytingu á aðalskipulagi Akureyrar . . . . .	1061
565	26. nóv.	Auglýsing um staðfestingu á breytingu á aðalskipulagi Akureyrar . . . . .	1063
<b>Almannatryggingar.</b>			
7	4. jan.	Reglugerð um iðgjöld til slysatrygginga samkvæmt 4. mgr. 36. gr. laga nr. 67/1971, um almannatryggingar, sbr. 5. gr. laga nr. 59/1978 . . . . .	7
25	16. jan.	Reglugerð um breytingu á reglugerð nr. 170/1987 um þátttöku almannatrygginga í bifreiðakaupum fatlaðra . . . . .	58
63	31. jan.	Reglur um endurgreiðslur sjúkratrygginga af tannréttingakostnaði samkvæmt lögum um almannatryggingar . . . . .	166–168
68	15. feb.	Reglugerð um hækkun bóta almannatrygginga . . . . .	175
74	12. feb.	Reglur um ferðakostnað sjúklinga og aðstandenda þeirra innanlands . . . . .	183–184
108	1. mars	Reglugerð um hækkun bóta almannatrygginga . . . . .	244
155	2. apríl	Auglýsing um nýtt fylgiskjal með reglugerð nr. 64/1990 um breytingu á reglugerð nr. 246/1982 með síðari breytingum um greiðslu almannatrygginga í lyfjakostnaði . . . . .	330–334
213	29. apríl	Reglugerð um greiðslur vasapeninga sjúkratryggðra . . . . .	423–424
224	23. maí	Reglugerð um hækkun bóta almannatrygginga . . . . .	442
257	28. maí	Reglugerð um hækkun frítekjumarks skv. 1. mgr. 19. gr. laga nr. 67/1971 um almannatryggingar með síðari breytingum . . . . .	507
269	29. maí	Reglugerð um hækkun bóta almannatrygginga . . . . .	534
300	7. júní	Reglugerð um greiðslu almannatrygginga á lyfjakostnaði . . .	596–597
301	24. júní	Reglugerð um hækkun bóta almannatrygginga . . . . .	599
321	27. júní	Reglugerð um breytingu á reglugerð nr. 213/1991, um greiðslur vasapeninga sjúkratryggðra . . . . .	615
324	3. júlí	Auglýsingu um fylgiskjal (bestukaupalista) með reglugerð nr. 300, 7. júní 1991 um greiðslu almannatrygginga á lyfjakostnaði . . . . .	617–618
351	17. júlí	Auglýsing um breytingu á fylgiskjali nr. 324 3. júlí 1991 með reglugerð nr. 300, 7. júní 1991 . . . . .	662
368	30. júlí	Reglugerð um breytingu á reglugerð nr. 300/1991, um greiðslu almannatrygginga á lyfjakostnaði. . . . .	689–690
372	1. ágúst	Auglýsing um breytingu á fylgiskjali nr. 324 3. júlí 1991, með reglugerð nr. 300 7. júní 1991 . . . . .	695

Nr.	Dagsetning	Fyrirsögn	Blaðsíðatal
469	1. okt.	Auglýsing um fylgiskjal (bestukaupalista) með reglugerð nr. 300, 1. október 1991 um greiðslu almannatrygginga á lyfjakostnaði . . . . .	884–885
547	26. nóv.	Reglugerð um hækkun bóta almannatrygginga . . . . .	1052
616	19. des.	Reglugerð um (2.) breytingu á reglugerð um greiðslu almannatrygginga á lyfjakostnaði nr. 300/1991 . . . . .	1155–1156
623	20. des.	Reglugerð um breytingu á reglugerð nr. 170/1987, um þátttöku almannatrygginga í bifreiðakaupum fatlaðra . . . . .	1166
631	30. des.	Reglugerð um iðgjöld til slysatrygginga samkvæmt 4. mgr. 36. gr. laga nr. 67/1971, um almannatryggingar, sbr. 5. gr. laga nr. 59/1978 . . . . .	1181

**Alþingiskosningar, sjá Kosningar.**

**Atvinnuréttindi.**

89	12. feb.	Reglugerð um starfsþjálfun guðfræðikandídata . . . . .	205–206
184	17. apríl	Reglugerð um menntun, réttindi og skyldur fótaaðgerðafræðinga . . . . .	370–371
197	19. apríl	Reglugerð um menntun, réttindi og skyldur slökkviliðsmanna . . . . .	388–389
325	2. júlí	Reglugerð um breytingu á reglugerð um menntun, réttindi og skyldur læknaritara nr. 161, 30. mars 1987, sbr. breytingu á þeirri reglugerð nr. 162, 21. mars 1988 . . . . .	618

**Atvinnustarfsemi.**

60	11. feb.	Reglugerð um hlut Vinnueftirlits ríkisins í tryggingagjaldi launagreiðenda . . . . .	163
90	22. feb.	Auglýsing um starfsleyfi fyrir Lifrarbræðslu Norðurtanga hf., Sindragötu 11, Ísafirði . . . . .	206–208
95	22. feb.	Auglýsing um starfsleyfi fyrir Kraftlýsi hf., lifrarbræðslu, Mörk 3, Djúpavogi . . . . .	214–215
100	21. feb.	Auglýsing um breytingu á starfsleyfi fiskmjölsverksmiðju Síldarvinnslunnar hf., Neskaupstað . . . . .	241
101	21. feb.	Auglýsing um framlengingu á bráðabirgðastarfsleyfi fiskmjölsverksmiðju Faxamjöls hf. að Kletti, Reykjavík . . . . .	241
117	28. feb.	Reglugerð um breyting á reglugerð nr. 465, 27. nóvember 1990 um veiðar í atvinnuskyni . . . . .	259–260
133	11. mars	Auglýsing um starfsleyfi fyrir Fróðamjöl hf., fiskmjölsverksmiðju, Patreksfirði . . . . .	279–281
134	11. mars	Auglýsing um starfsleyfi fyrir lifrarbræðslu Fróðamjöls hf., Patreksfirði . . . . .	281–283
150	2. apríl	Auglýsing um breytingu á starfsleyfi fyrir fiskimjölsverksmiðju Vestmannaeyja (FIVE), Vestmannaeyjum nr. 545/1986 og breyting á starfsleyfinu frá 2. október 1989 . . . . .	324
151	2. apríl	Auglýsing um breytingu á starfsleyfi fyrir fiskimjölsverksmiðju Einars Sigurðssonar (FES), Vestmannaeyjum nr. 545/1986 og breyting á starfsleyfinu frá 2. október 1989 . . . . .	324

Nr.	Dagsetning	Fyrirsögn	Blaðsíðatal
160	4. apríl	Reglugerð um breyting á reglugerð nr. 465, 27. nóvember 1990, um veiðar í atvinnuskyni með áorðnum breytingum .	341
167	10. apríl	Auglýsing um starfsleyfi fyrir Hringrás hf. til móttöku, vinnslu og geymslu brotamálma að Klettagörðum 9, Reykjavík . . . . .	346–348
183	26. apríl	Auglýsing um starfsleyfi fyrir Sorpeyðingu höfuðborgarsvæðisins b.s. Gufunesi, Reykjavík . . . . .	364–369
202	23. apríl	Auglýsing um starfsleyfi fyrir lifrarbræðslu Fiskimjölsverksmiðju Grundarfjarðar hf., Grundarfirði . . . . .	398–400
204	23. apríl	Auglýsing um starfsleyfi fyrir lifrarbræðslu Fiski- og síldarmjölsverksmiðju Ólafsvíkur hf., Ólafsvík . . . . .	401–402
209	19. apríl	Auglýsing um starfsleyfi fyrir sjóefnavinnslu Íslenska saltfélagsins hf. . . . .	416–417
231	16. maí	Auglýsing um starfsleyfi fyrir móttöku spilliefna hjá Sorpeyðingu höfuðborgarsvæðisins b.s., Gufunesi, Reykjavík . . . . .	475–477
249	21. maí	Auglýsing um starfsleyfi fyrir lifrarbræðsluna Hafnargötu, Rifi . . . . .	494–495
250	21. maí	Auglýsing um starfsleyfi fyrir lifrarbræðslu Lifrarsamlags Vestmannaeyja hf., Vestmannaeyjum . . . . .	496–497
251	21. maí	Auglýsing um starfsleyfi fyrir lifrarbræðslu hraðfrystihúss Fáskrúðsfjarðar, Fáskrúðsfirði . . . . .	498–499
279	14. júní	Gjaldskrá vegna starfsleyfisskyldra fyrirtækja samkvæmt reglugerð nr. 389/1990 . . . . .	544–545
347	15. júlí	Auglýsing um breytingu á starfsleyfi nr. 95/1991 fyrir Kraftlýsi hf., lifrarbræðslu, Mörk 3, Djúpavogi . . . . .	658
348	18. júlí	Starfsleyfi fyrir lifrarbræðslu Fiskimjölsverksmiðju Hornafjarðar hf., Höfn Hornafirði . . . . .	658–660
349	15. júlí	Starfsleyfi fyrir lifrarbræðslu Fiskafurða hf., Þorlákshöfn . . . . .	660–662
367	30. júlí	Reglugerð um veiðar í atvinnuskyni fiskveiðiárið 1. september 1991 til 31. ágúst 1992 . . . . .	684–688
391	12. ágúst	Auglýsing um starfsleyfi fyrir móttöku og förgun úrgangs, á starfssvæði sorphirðunefndar héraðsnefndar Rangæinga, við Strönd, Rangárvallahreppi . . . . .	719–723
392	12. ágúst	Auglýsing um starfsleyfi fyrir móttöku og förgun úrgangs í Skaftafelli, Örfasveit . . . . .	723–726
393	12. ágúst	Auglýsing um starfsleyfi fyrir móttöku og förgun úrgangs á starfssvæði sormálanefndar sveitarfélaga á Miðhéraði . . . . .	726–730
394	12. ágúst	Auglýsing um starfsleyfi fyrir Íslenska stálfélagið hf., Markhelli 4, Hafnarfirði . . . . .	730–734
593	9. des.	Auglýsing um starfsleyfi fyrir móttöku og förgun úrgangs á Blönduósi og nærsveitum . . . . .	1123–1126
607	17. des.	Auglýsing um starfsleyfi fyrir fiskimjölsverksmiðju Fiskiðjunnar Freyju hf., Suðureyri . . . . .	1139–1140
621	20. des.	Auglýsing um breytingu á auglýsingu nr. 347/1991 varðandi starfsleyfi nr. 95/1991 fyrir Kraftlýsi hf., lifrarbræðslu, Mörk 3, Djúpavogi . . . . .	1165

Nr.	Dagsetning	Fyrirsögn	Blaðsíðatal
<b>Auglýsingar.</b>			
317	26. júní	Reglugerð um breytingu á reglugerð nr. 62/1989, um bann við áfengisauglýsingum . . . . .	613
<b>Austur-Skaftafellssýsla, sjá Skaftafellssýslur.</b>			
<b>Áfengismál.</b>			
212	26. apríl	Erindisbréf handa eftirlitsmönnum með veitingastöðum er leyfi hafa til áfengisveitinga . . . . .	422–423
317	26. júní	Reglugerð um breytingu á reglugerð nr. 62/1989, um bann við áfengisauglýsingum . . . . .	613
551	21. nóv.	Reglugerð um breytingu á reglugerð um sölu og veitingar áfengis, nr. 425 8. september 1989. . . . .	1054
<b>Árnessýsla.</b>			
5	4. jan.	Auglýsing um breytingu á gjaldskrá rafveitna . . . . .	6
51	17. jan.	Gjaldskrá Rafveitu Stokkseyrar . . . . .	146–149
52	17. jan.	Gjaldskrá Rafveitu Eyrarbakka . . . . .	149–152
66	8. feb.	Gjaldskrá fyrir Hitaveitu Flúða og nágrennis . . . . .	172–174
78	19. feb.	Gjaldskrá Hitaveitu Brautarholts í Skeiðahreppi . . . . .	189–190
96	25. feb.	Samþykkt um búfjárhald á Stokkseyri . . . . .	215–217
116	11. mars	Reglur fyrir samvinnunefnd um svæðisskipulag í Flóa . . . . .	258–259
171	25. mars	Gjaldskrá fyrir Hitaveitu Laugaráss, Laugarási, Biskupstungum . . . . .	351–353
186	11. apríl	Auglýsing um staðfestingu á samkomulagi um mörk á Mosfellsheiði, milli Ölfushrepps og Grafningshrepps annars vegar og Mosfellsbæjar og Miðdals I í Mosfellsbæ hins vegar . . . . .	373–377
200	26. apríl	Lögreglusamþykkt fyrir Stokkseyrarhrepp . . . . .	393–397
310	28. júní	Auglýsing um breytingu á gjaldskrá rafveitna. . . . .	605
337	4. júlí	Gjaldskrá Rafveitu Eyrarbakka . . . . .	635–637
338	4. júlí	Gjaldskrá Rafveitu Stokkseyrar . . . . .	638–640
339	3. júlí	Gjaldskrá Rafmagnsveitu ríkisins . . . . .	641–650
349	15. júlí	Starfsleyfi fyrir lifrarbræðslu Fiskafurða hf., Þorlákshöfn . . . . .	660–662
360	26. júlí	Gjaldskrá Hitaveitu Eyra . . . . .	669–670
381	26. apríl	Reglur um fjárhaldsstjórn Strandarkirkju . . . . .	705
397	23. ágúst	Gjaldskrá Hitaveitu Þorlákshafnar . . . . .	737–738
425	17. sept.	Samþykkt um hundahald í Biskupstungnahreppi . . . . .	802–803
426	17. sept.	Gjaldskrá fyrir hundahald í Biskupstungnahreppi . . . . .	803–804
434	13. sept.	Gjaldskrá fyrir Hitaveitu Flúða og nágrennis . . . . .	813–815
503	29. okt.	Gjaldskrá Rafveitu Eyrarbakka . . . . .	948–951
506	31. okt.	Auglýsing um breytingu á gjaldskrá Rafveitu Stokkseyrar . . . . .	953
555	19. nóv.	Gjaldskrá Rafveitu Stokkseyrar . . . . .	1057–1059

Nr.	Dagsetning	Fyrirsögn	Blaðsíðutal
<b>Bankamál.</b>			
40	30. jan.	Auglýsing um gjald til Tryggingarsjóðs viðskiptabanka . . . . .	86
59	13. feb.	Auglýsing um breytingu á reglum nr. 77/1986 um ársreikning viðskiptabanka og sparisjóða . . . . .	163
455	24. sept.	Auglýsing um breytingu á auglýsingu nr. 313/1990 um innflutnings- og gjaldeyrisleyfi . . . . .	840
465	4. okt.	Auglýsing um breytingu á auglýsingu nr. 313/1990 um innflutnings- og gjaldeyrisleyfi . . . . .	873
478	24. okt.	Reglugerð um framkvæmd útreiknings á innlausnarvirði hlutdeildarskírteina verðbréfasjóða . . . . .	905–907
<b>Barðastrandarsýsla.</b>			
133	11. mars	Auglýsing um starfsleyfi fyrir Fróðamjöl hf., fiskmjölsverksmiðju, Patreksfirði . . . . .	279–281
134	11. mars	Auglýsing um starfsleyfi fyrir lifrabræðslu Fróðamjöls hf., Patreksfirði . . . . .	281–283
230	16. maí	Gjaldskrá um sorphirðu í Reykhólahreppi árið 1991 . . . . .	474
236	16. maí	Samþykkt um sorphirðu á Reykhólum . . . . .	479–480
289	25. júní	Gjaldskrá Hitaveitu Reykhólahrepps . . . . .	574–575
357	19. júlí	Auglýsing um umferð í Patrekshreppi . . . . .	667–668
377	2. ágúst	Auglýsing um umferð á Patreksfirði, Barðastrandasýslu . . . . .	699
416	2. sept.	Reglugerð fyrir Vatnsveitu Reykhólahrepps á Reykhólum og í Króksfjarðarnesi . . . . .	757–758
597		Bréf dóms- og kirkjumálaráðuneytisins til biskups varðandi beiðni um að Selárdalssókn í Bíldudalsprestakalli, Barðastrandarprófastsdæmi verði sameinuð Bíldudalssókn í sama prestakalli . . . . .	1131
<b>Bensín, sjá Eldsneyti.</b>			
<b>Bifreiðagjöld, sjá Skattamál, tollamál; Ökutæki.</b>			
<b>Bifreiðar, sjá Ökutæki.</b>			
<b>Birting laga og stjórnvaldaerinda.</b>			
415	14. ágúst	Auglýsing um gjald fyrir tilkynningar o.fl. sem birtist í Lögbirtingablaðinu . . . . .	756
569	2. des.	Auglýsing um áskriftargjald Lögbirtingablaðsins árið 1992 . . . . .	1066
570	2. des.	Auglýsing um áskriftargjald Stjórnartíðinda . . . . .	1066
571	2. des.	Auglýsing um gjald fyrir birtingu efnis í B- og C-deild Stjórnartíðinda . . . . .	1066–1067
<b>Blönduós.</b>			
20	16. jan.	Gjaldskrá Hitaveitu Blönduóss . . . . .	52–53
435	20. sept.	Gjaldskrá Hitaveitu Blönduóss . . . . .	815–816
593	9. des.	Auglýsing um starfsleyfi fyrir móttöku og förgun úrgangs á Blönduósi og nærsveitum . . . . .	1123–1126



Nr.	Dagsetning	Fyrirsögn	Blaðsíðutal
<b>Borgarfjarðarsýsla, sjá Mýra- og Borgarfjarðarsýsla.</b>			
<b>Borgarnes.</b>			
22	22. jan.	Gjaldskrá Rafveitu Borgarness . . . . .	54–57
271	6. júní	Gjaldskrá fyrir hundahald í Borgarnesi 1991 . . . . .	535
275	6. júní	Samþykkt um hundahald í Borgarnesi . . . . .	539–540
287	24. júní	Gjaldskrá Rafveitu Borgarness . . . . .	571–573
304	19. júní	Auglýsing um umferð í Borgarnesi . . . . .	600
448	25. sept.	Auglýsing um breytingu á gjaldskrá Rafveitu Borgarness . . .	831
511	24. okt.	Gjaldskrá Rafveitu Borgarness . . . . .	991–994
587	6. des.	Auglýsing um staðfestingu á breytingu að aðalskipulagi Borgarness . . . . .	1116
<b>Brunamál.</b>			
197	19. apríl	Reglugerð um menntun, réttindi og skyldur slökkviliðsmanna . . . . .	388–389
<b>Búfjárhald, búnaðarmál, sjá Landbúnaður.</b>			
<b>Búfjárveikivarnir, sjá Landbúnaður.</b>			
<b>Bæjanöfn.</b>			
618	19. des.	Bæjanöfn o.fl. . . . .	1158
<b>Bæjarstjórnir, sjá Sveitastjórnarmál.</b>			
<b>Dalasýsla.</b>			
463	23. sept.	Hafnarreglugerð fyrir Búðardalshöfn . . . . .	865–871
531	14. nóv.	Auglýsing um staðfestingu félagsmálaráðuneytisins á sameiningu Hörðudalshrepps og Miðdalahrepps í Dalasýslu . . . .	1031
<b>Dalvík.</b>			
76	19. feb.	Gjaldskrá Hitaveitu Dalvíkur . . . . .	185–186
516	24. okt.	Samþykkt um breytingu á samþykkt um stjórn Dalvíkurkaupstaðar og fundarsköp bæjarstjórnar nr. 551/1987 . . . . .	1004–1005
594	9. des.	Gjaldskrá Hitaveitu Dalvíkur . . . . .	1127–1128
<b>Dómsmál.</b>			
384	9. ágúst	Reglur um fastan gerðardóm, er starfar eftir 72. gr. sjómanna-laga nr. 35/1985 . . . . .	707–708
<b>Egilsstaðir.</b>			
431	13. sept.	Gjaldskrá Hitaveitu Egilsstaða og Fella . . . . .	806–807
<b>Dýralæknar, sjá Landbúnaður.</b>			

Nr.	Dagsetning	Fyrirsögn	Blaðsíðatal
<b>Einkaleyfi.</b>			
188	24. apríl	Reglugerð um Einkaleyfastofu . . . . .	377–378
574	2. des.	Reglugerð varðandi umsóknir um einkaleyfi o.fl. . . . .	1069–1083
575	2. des.	Auglýsing um reglur varðandi einkaleyfisumsóknir . . . . .	1083–1103
577	6. des.	Reglugerð um gjöld fyrir einkaleyfi o.fl. . . . .	1105–1107
<b>Eldsneyti.</b>			
36	29. jan.	Reglugerð um breyting á reglugerð nr. 257 24. maí 1989, um bensíngjald . . . . .	80
245	30. maí	Reglugerð um breytingu á reglugerð nr. 257 24. maí 1989, um bensíngjald . . . . .	489
407	28. ágúst	Reglugerð um breytingu á reglugerð nr. 257 24. maí 1989, um bensíngjald . . . . .	743
466	2. okt.	Reglugerð um breytingu á reglugerð um eldsneytisáfyllingu loftfara nr. 282/1980 . . . . .	873
477	1. okt.	Reglugerð um flugvallagjald og eldsneytisgjald . . . . .	904
591	9. des.	Reglugerð um breytingu á reglugerð nr. 257 24. maí 1989, um bensíngjald . . . . .	1121
<b>Embætti, sýslanir.</b>			
643		Embætti og sýslanir . . . . .	1236–1248
<b>Embættismenn, sjá Opinberir starfsmenn.</b>			
<b>Eyðing svartbaks, sjá Veiði, friðun.</b>			
<b>Eyjafjarðarsýsla.</b>			
218	29. apríl	Erindisbréf handa sóttvarnardýralækni Sóttvarnarstöðvar holdanauta í Hrísey . . . . .	430–432
323	2. júlí	Gjaldskrá fyrir mengunareftirlit á Norðurlandssvæði eystra . . . . .	616
330	1. júlí	Samþykkt um breytingu á gjaldskrá fyrir heilbrigðiseftirlit á Norðurlandssvæði eystra nr. 24/1988 með breytingu nr. 491/1989 og 345/1990 . . . . .	624
443	16. sept.	Gjaldskrá fyrir heilbrigðiseftirlit á starfssvæði Heilbrigðiseftirlits Eyjafjarðar . . . . .	822–824
541	15. nóv.	Gjaldskrá fyrir mengunareftirlit á starfssvæði Heilbrigðiseftirlits Eyjafjarðar . . . . .	1044–1045
<b>Fasteignir.</b>			
8	2. jan.	Auglýsing um vátryggingarfjárhæðir samkvæmt reglugerð um löggildingu fasteigna- og skipasala nr. 520/1987 . . . . .	8
492	7. okt.	Auglýsing um staðfestingu á söluumbodseyðublaði Félags fasteignasala . . . . .	929–930
539	15. nóv.	Auglýsing um nýtt fasteignamat . . . . .	1042

Nr.	Dagsetning	Fyrirsögn	Blaðsíðutal
578	4. des.	Auglýsing um váttryggingarfjárhæðir samkv. reglugerð um löggildingu og tryggingaskyldu fasteigna- og skipasala nr. 520/1987 . . . . .	1107
579	6. des.	Auglýsing um álagningarstofn fasteignaskatts . . . . .	1107
<b>Ferðamál.</b>			
55	4. feb.	Reglugerð um tollfrjálsan farangur ferðamanna og farmanna við komu frá útlöndum, einkasölugjald o.fl. . . . .	154–160
161	9. apríl	Reglugerð um breyting á reglugerð nr. 55/1991, um tollfrjálsan farangur ferðamanna og farmanna við komu frá útlöndum, einkasölugjald o.fl. . . . .	341
440	23. sept.	Reglur um verðmætismörk vegna yfirlýsingar útflytjanda á vörureikningi um uppruna vöru svo og sérstaka tollameðferð smáböggla til einkaaðila og einkafarangurs ferðamanna samkvæmt fríverslunarsamningum EFTA og EB . .	821
<b>Félög og firmu.</b>			
645		Skrá firmatilkynninga sem birtust í Lögbirtingablaði 1991 . .	1256–1276
646		Skrá samvinnufélagatilkynninga sem birtust í Lögbirtingablaði 1991 . . . . .	1277
<b>Félagsmál.</b>			
25	16. jan.	Reglugerð um breytingu á reglugerð nr. 170/1987 um þátttöku almennatrygginga í bifreiðakaupum fatlaðra . . . . .	58
44	21. jan.	Reglugerð um húsbrefaviðskipti vegna greiðsluerfiðleika íbúðareigenda . . . . .	106–107
46	31. jan.	Reglugerð um félagslegar íbúðir og Byggingarsjóð verkamanna . . . . .	108–134
128	15. mars	Reglugerð um breytingu á reglugerð um fjárhagslega aðstoð við framfærendur fatlaðra nr. 605/1989, sbr. rg. nr. 268/1990 og rg. nr. 498/1990 . . . . .	270
207	19. apríl	Reglugerð um breyting á reglugerð um verkefni og starfshætti stjórnarnefndar og um verkefni Framkvæmdasjóðs fatlaðra, nr. 20, 9. janúar 1990 . . . . .	405
225	14. maí	Reglugerð um útborgun barnabóta, barnabótaauka, húsnæðisbóta og endurgreiðslu ofgreiddra skatta . . . . .	443
241	27. maí	Reglugerð um útgáfu á 2. flokki húsbrefa 1991 fyrir Byggingarsjóð ríkisins, húsbrefadeild . . . . .	484–485
284	18. júní	Auglýsing um fyrirmynd að samþykktum húsnæðissamvinnufélaga, sbr. lög nr. 24/1991 . . . . .	554–558
322	27. júní	Reglugerð um (3.) breytingu á reglugerð nr. 47/1990 um stofnanapjónustu fyrir aldraða . . . . .	616
438	16. sept.	Reglugerð um greiðslu sérstakrar fjárhæðar til rekstrar ökutækis hreyfihamlaðra . . . . .	819–820
464	4. okt.	Reglugerð um útgáfu á 3. flokki húsbrefa 1991 fyrir Byggingarsjóð ríkisins, húsbrefadeild . . . . .	871–872

Nr.	Dagsetning	Fyrirsögn	Blaðsíðutal
467	8. okt.	Reglugerð um húsbrefadeild og húsbrefaviðskipti . . . . .	874–882
468	8. okt.	Reglugerð um húsbrefaviðskipti vegna greiðsluerfiðleika íbúðareigenda . . . . .	882–883
595	16. des.	Reglugerð um útgáfu á 1. flokki húsbrefa 1992 fyrir Bygging- arsjóð ríkisins, húsbrefadeild . . . . .	1129–1130
610	20. des.	Reglugerð um greiðslu barnabótaauka á árinu 1992 . . . . .	1149–1150
612	23. des.	Reglugerð um greiðslu barnabóta á árinu 1992 . . . . .	1152–1153
623	20. des.	Reglugerð um breytingu á reglugerð nr. 170/1987, um þátt- töku almannatrygginga í bifreiðakaupum fatlaðra . . . . .	1166

**Firmu**, sjá Félög og firmu.

**Fiskveiðar**, sjá Sjávarútvegur.

#### **Fjarskipti.**

15	21. jan.	Gjaldskrá og reglur fyrir símaþjónustu . . . . .	17–44
71	8. feb.	Reglugerð um innflutning og viðurkenningu á neyðarsendi- baujum á 406 MHz . . . . .	177–180
88	21. feb.	Reglugerð um Starfsmannaráð Póst- og símamálastofunar- innar . . . . .	203–204
173	16. apríl	Reglugerð um Póst- og símamálastofnunina, skipulag og verkefni . . . . .	354–356
178	16. apríl	Reglugerð um breytingu á reglugerð nr. 88/1991 um Starfs- mannaráð Póst- og símamálastofnunarinnar . . . . .	362
424	20. sept.	Gjaldskrá og reglur fyrir símaþjónustu . . . . .	775–802

#### **Flugmál.**

67	5. feb.	Reglugerð um breytingu á reglugerð um flugrekstur nr. 381/ 1989 sbr. nr. 580/1989 og 279/1990 . . . . .	174–175
142	12. mars	Reglugerð um almannaflog . . . . .	296–316
286	6. júní	Reglugerð um breytingu á reglugerð um fis, nr. 555/1987 . . .	570
466	2. okt.	Reglugerð um breytingu á reglugerð um eldsneytisáfyllingu loftfara nr. 282/1980 . . . . .	873
477	1. okt.	Reglugerð um flugvallagjald og eldsneytisgjald . . . . .	904
624	24. des.	Reglugerð um breytingu á reglugerð um flugrekstur, nr. 381/ 1989 með síðari breytingum . . . . .	1166
641	30. des.	Reglugerð um flutningaflug . . . . .	1190–1231

**Forkaupsréttur**, sjá Kaupsréttur, forkaupsréttur.

**Fólksflutningar**, sjá Ökutæki.

**Friðlýsing**, sjá Náttúruvannsóknir, náttúruvernd.

#### **Garðabær.**

234	16. maí	Gjaldskrá um sorphirðu í Garðabæ árið 1991 . . . . .	478
329	19. júní	Samþykkt um notkun og hreinsun rotþróa í Garðabæ . . . . .	623

Nr.	Dagsetning	Fyrirsögn	Blaðsíðutal
439	20. sept.	Samþykkt um notkun og hreinsun taðþróa við hesthús í hesthúshverfinu við Kjóvelli í Garðabæ . . . . .	820
599	12. des.	Gjaldskrá fyrir hundahald í Garðabæ 1992 . . . . .	1132
640	30. des.	Gjaldskrá um hreinsun taðþróa í hesthúshverfinu við Kjóavelli í Garðabæ árið 1992 . . . . .	1189

**Gatnagerðargjöld, sjá Tekjustofnar sveitarfélaga.**

**Geislavarnir ríkisins, sjá Öryggismál.**

**Getraunir, sjá Hapdrætti.**

**Gjaldeyrismál, sjá Bankamál.**

**Grindavík.**

588	25. nóv.	Auglýsing um staðfestingu á viðauka við aðalskipulag Grindavíkur . . . . .	1116
-----	----------	--	------

**Gullbringusýsla.**

266	31. maí	Samþykkt um stjórn Gerðahrepps og fundarskóp hreppsnefndar . . . . .	522–533
403	21. ágúst	Auglýsing um staðfestingu á aðalskipulagi Gerðahrepps 1988–2008 . . . . .	743
412	30. ágúst	Samþykkt um breytingu á samþykkt um stjórn og fundarskóp Vatnsleysustrandarhrepps nr. 139/1988, sbr. samþykkt nr. 333/1988 . . . . .	754

**Hafnarfjörður.**

48	17. jan.	Gjaldskrá Rafveitu Hafnarfjarðar . . . . .	138–142
233	16. maí	Gjaldskrá um sorphirðu í Hafnarfirði árið 1991 . . . . .	477
280	14. júní	Gjaldskrá fyrir mengunarvarnaeftirlit á Hafnarfjarðarsvæði . . . . .	545–548
297	26. júní	Auglýsing um breytingar á gjaldskrá rafveitna . . . . .	593
363	26. júlí	Gjaldskrá Rafveitu Hafnarfjarðar . . . . .	675–679
387	16. ágúst	Reglugerð um gatnagerðargjöld í Hafnarfirði . . . . .	710–712
394	12. ágúst	Auglýsing um starfsleyfi fyrir Íslenska stálfélagið hf., Markhelli 4, Hafnarfirði . . . . .	730–734
447	26. sept.	Auglýsing um breytingu á gjaldskrá Rafveitu Hafnarfjarðar . . . . .	831
485	10. okt.	Gjaldskrá Rafveitu Hafnarfjarðar . . . . .	922–926
515	23. okt.	Samþykkt um hundahald í Hafnarfirði . . . . .	1001–1003
557	18. nóv.	Gjaldskrá fyrir hundahald í Hafnarfirði . . . . .	1060

**Hafnir.**

405	28. ágúst	Gjaldskrá fyrir hafnir . . . . .	744–747
463	23. sept.	Hafnarreglugerð fyrir Búðardalshöfn . . . . .	865–871
590	16. des.	Gjaldskrá fyrir hafnir . . . . .	1118–1121

Nr.	Dagsetning	Fyrirsögn	Blaðsíðatal
<b>Happdrætti.</b>			
57	8. feb.	Reglugerð um breyting á reglugerð fyrir Íslenskar getraunir nr. 477 27. október 1988, með síðari breytingum . . . . .	161
268	5. júní	Reglugerð um breytingu á reglugerð um happdrætti Dvalarheimilis aldraðra sjómanna, nr. 371 25. október 1976 . . . . .	534
370	1. ágúst	Reglugerð um breytingu á reglugerð fyrir talnagetraunir Íslenskrar Getspár, nr. 410 16. ágúst 1988 með síðari breytingu . . . . .	694–695
374	6. ágúst	Reglugerð um breytingu á reglugerð um happdrætti Háskóla Íslands, nr. 348 8. október 1976 . . . . .	697
375	6. ágúst	Reglugerð um breytingu á reglugerð um vöruhappdrætti Sambands íslenskra berklasjúklinga, nr. 372 25. október 1976 . . . . .	697
376	7. ágúst	Reglugerð um breyting á reglugerð fyrir Íslenskar getraunir, nr. 477 27. október 1989, með síðari breytingum . . . . .	698
410	20. ágúst	Reglugerð um Sjóðshappdrætti Háskóla Íslands . . . . .	751–753
518	1. nóv.	Reglugerð fyrir Íslenskar getraunir . . . . .	1008–1015
<b>Háskóli Íslands.</b>			
165	8. apríl	Skipulagsskrá fyrir Starfssjóð Verkfræðistofnunar Háskóla Íslands . . . . .	343–344
374	6. ágúst	Reglugerð um breytingu á reglugerð um happdrætti Háskóla Íslands, nr. 348 8. október 1976 . . . . .	697
410	20. ágúst	Reglugerð um Sjóðshappdrætti Háskóla Íslands . . . . .	751–753
540	7. nóv.	Reglugerð um Endurmenntunarstofnun Háskóla Íslands . . . . .	1043–1044
633	23. des.	Reglugerð um breytingu á reglugerð nr. 598/1982 um stofnun í erlendum tungumálum við heimspekideild Háskóla Íslands . . . . .	1182
<b>Heiðursmerki.</b>			
642		Heiðursmerki fálkaorðunnar . . . . .	1233–1235
<b>Heilbrigðiseftirlit.</b>			
141	22. mars	Samþykkt um breytingu á gjaldskrá nr. 108/1987, fyrir heilbrigðiseftirlit Akranessvæðis, með síðari breytingum . . . . .	295
157	3. apríl	Samþykkt um breytingu á gjaldskrá nr. 600/1989 fyrir heilbrigðiseftirlit á Norðurlandssvæði vestra . . . . .	339
195	23. apríl	Reglugerð um breytingu á reglugerð nr. 189, 30. apríl 1985, um eftirlit og mat á söltuðum grásleppuhrognum til útflutnings og vinnslu innanlands . . . . .	384
219	26. apríl	Reglugerð um aðbúnað og heilbrigðiseftirlit á svínabúum . . . . .	432–438
330	1. júlí	Samþykkt um breytingu á gjaldskrá fyrir heilbrigðiseftirlit á Norðurlandssvæði eystra nr. 24/1988 með breytingu nr. 491/1989 og 345/1990 . . . . .	624
342	8. júlí	Samþykkt um gjaldskrá fyrir heilbrigðiseftirlit á Vesturlandssvæði . . . . .	654

Nr.	Dagsetning	Fyrirsögn	Blaðsíðatal
443	16. sept.	Gjaldskrá fyrir heilbrigðiseftirlit á starfssvæði Heilbrigðiseftirlits Eyjafjarðar . . . . .	822–824
541	15. nóv.	Gjaldskrá fyrir mengunareftirlit á starfssvæði Heilbrigðiseftirlits Eyjafjarðar . . . . .	1044–1045
622	20. des.	Gjaldskrá fyrir heilbrigðiseftirlit á Suðurlandssvæði fyrir árið 1992 . . . . .	1165
<b>Heilbrigðismál.</b>			
27	21. jan.	Auglýsing um varnir gegn illkynja lungnabólgu og smitandi fósturdaða í svínum . . . . .	59
30	10. jan.	Reglugerð um afnám reglugerðar nr. 352/1983, fyrir Sjúkraliðaskóla Íslands og um réttindi og skyldur sjúkraliða, með breytingu nr. 127/1987 . . . . .	60
42	24. jan.	Reglugerð um 3ju breytingu á heilbrigðisreglugerð nr. 149/1990 . . . . .	103
63	31. jan.	Reglur um endurgreiðslur sjúkratrygginga af tannréttingakostnaði samkvæmt lögum um almannatryggingar . . . . .	166–168
74	12. feb.	Reglur um ferðakostnað sjúklinga og aðstandenda þeirra innanlands . . . . .	183–184
83	22. feb.	Reglugerð um greiðslur fyrir sjúkratryggða vegna lýtalækninga . . . . .	201
129	15. mars	Reglugerð um breytingu á reglugerð nr. 365/1990, um samvinnu heilsugæslustöðva í Reykjavíkurlæknishéraði og um kjör fulltrúa starfsmanna í stjórnir þeirra . . . . .	270
184	17. apríl	Reglugerð um menntun, réttindi og skyldur fótaaðgerðafræðinga . . . . .	370–371
198	23. apríl	Reglugerð um Mengunarvarnarsjóð . . . . .	390–391
213	29. apríl	Reglugerð um greiðslur vasapeninga sjúkratryggðra . . . . .	423–424
226	27. apríl	Starfsreglur Manneldisráðs Íslands . . . . .	444–445
227	22. apríl	Reglugerð um sjúkraskrár og skýrslugerð varðandi heilbrigðismál . . . . .	445–469
272	6. júní	Reglugerð um menntun, réttindi og skyldur náttúrufræðinga, sem starfa á sérhæfðum rannsóknarstofum heilbrigðisstofnana . . . . .	536–537
273	6. júní	Reglugerð um tannverndarsjóð . . . . .	537
279	14. júní	Gjaldskrá vegna starfsleyfisskyldra fyrirtækja samkvæmt reglugerð nr. 389/1990 . . . . .	544–545
280	14. júní	Gjaldskrá fyrir mengunarvarnaeftirlit á Hafnarfjarðarsvæði . . . . .	545–548
303	12. júní	Reglur um breytingu á reglum nr. 160/1986, um þátttöku ríkisins í kostnaði vegna hjálpartækja fyrir heyrnarskerta með síðari breytingum . . . . .	600
321	27. júní	Reglugerð um breytingu á reglugerð nr. 213/1991, um greiðslur vasapeninga sjúkratryggðra . . . . .	615
323	2. júlí	Gjaldskrá fyrir mengunareftirlit á Norðurlandssvæði eystra . . . . .	616

Nr.	Dagsetning	Fyrirsögn	Blaðsíðutal
325	2. júlí	Reglugerð um menntun, réttindi og skyldur lækna-ritara nr. 161, 30. mars 1987, sbr. breytingu á þeirri reglugerð nr. 162, 21. mars 1988 . . . . .	618
329	19. júní	Samþykkt um notkun og hreinsun rotþróa í Garðabæ . . . . .	623
341	1. júlí	Reglur um skilmerki dauða . . . . .	653–654
371	1. ágúst	Auglýsing um (2.) breytingu á gjaldskrá fyrir dýralækna . . . . .	695
379	23. ágúst	Reglugerð um sjón, heyrn og heilbrigði skipstjórnarmanna, vélstjórnarmanna og undirmanna á kaupskipum . . . . .	700–702
382	15. ágúst	Auglýsing um bann við notkun kjarna (ammoníumnítrats) við sprengjuvinnu nærri íbúðabyggð eða stöðum þar sem fólk dvelst eða ferðast um . . . . .	706
521	1. nóv.	Reglugerð um breytingu á mengunarvarnareglugerð, nr. 389/1990 . . . . .	1018–1019
535	8. nóv.	Reglugerð um starfsemi Heilsustofnunar Náttúrulækningafélags Íslands í Hveragerði, sem samanstendur af endurhæfingarstofnun og heilsuhæli . . . . .	1035–1036
537	7. nóv.	Gjaldskrá yfir útselda vinnu vegna þjónustuverkefna Hollustuverndar ríkisins . . . . .	1037–1039
582	6. des.	Reglugerð um hlutdeild sjúkratryggðra í kostnaði vegna heilbrigðisþjónustu . . . . .	1111–1113
586	6. des.	Reglur um gerð og útgáfu læknisvottorða . . . . .	1115
<b>Hitaveitur, jarðhiti.</b>			
3	2. jan.	Auglýsing um breytingu á gjaldskrám Hitaveitu Seyðisfjarðar og Orkubús Vestfjarða fyrir hitaveitur . . . . .	2
13	8. jan.	Gjaldskrá Hitaveitu Reykjahlíðar . . . . .	14–15
18	22. jan.	Gjaldskrá Hitaveitu Mosfellsbæjar . . . . .	48–49
20	16. jan.	Gjaldskrá Hitaveitu Blönduóss . . . . .	52–53
21	17. jan.	Gjaldskrá Hitaveitu Suðureyrar . . . . .	53–54
34	29. jan.	Auglýsing um breytingu á gjaldskrá Hitaveitu Hafnar . . . . .	79
35	29. jan.	Auglýsing um kaup Rafmagnsveitna ríkisins á Hitaveitu Hafnar . . . . .	79
66	8. feb.	Gjaldskrá fyrir Hitaveitu Flúða og nágrennis . . . . .	172–174
76	19. feb.	Gjaldskrá Hitaveitu Dalvíkur . . . . .	185–186
77	19. feb.	Gjaldskrá Hitaveitu Húsavíkur . . . . .	187–189
78	19. feb.	Gjaldskrá Hitaveitu Brautarholts í Skeiðahreppi . . . . .	189–190
106	4. mars	Auglýsing um breytingu á gjaldskrá Hitaveitu Ólafsfjarðar . . . . .	243
110	4. mars	Gjaldskrá Hitaveitu Siglufjarðar . . . . .	245–246
111	4. mars	Gjaldskrá Bæjarveitna Vestmannaeyja fyrir heitt vatn . . . . .	247–249
113	4. mars	Gjaldskrá Hitaveitu Reykjahlíðar . . . . .	252–254
123	15. mars	Gjaldskrá Hitaveitu Bessastaðahrepps . . . . .	265–266
125	15. mars	Gjaldskrá Hitaveitu Sauðárkróks . . . . .	267–268
138	22. mars	Auglýsing um breytingu á gjaldskrá Hitaveitu Akureyrar og Hitaveitu Akraness og Borgarfjarðar . . . . .	287
140	18. mars	Gjaldskrá Orkubús Vestfjarða fyrir hitaveitur . . . . .	293–294



Nr.	Dagsetning	Fyrirsögn	Blaðsföðul
171	25. mars	Gjaldskrá fyrir Hitaveitu Laugaráss, Laugarási, Biskupstungum . . . . .	351–353
228	13. maí	Gjaldskrá Hitaveitu Hvammstanga . . . . .	470–471
243	24. maí	Auglýsing um breytingu á gjaldskrá Hitaveitu Akureyrar og Hitaveitu Akraness og Borgarfjarðar . . . . .	486
289	25. júní	Gjaldskrá Hitaveitu Reykhólahrepps . . . . .	574–575
290	25. júní	Gjaldskrá Hitaveitu Suðurnesja fyrir raforku . . . . .	575–577
291	24. júní	Auglýsing um breytingu á gjaldskrá Hitaveitu Akureyrar og Hitaveitu Akraness og Borgarfjarðar . . . . .	578
292	25. júní	Gjaldskrá Hitaveitu Suðurnesja fyrir heitt vatn . . . . .	578–580
294	26. júní	Gjaldskrá Bæjarveitna Vestmannaeyja fyrir heitt vatn . . . . .	583–585
311	28. júní	Auglýsing um breytingu á gjaldskrá Hitaveitu Selfoss . . . . .	606
326	3. júlí	Gjaldskrá Hitaveitu Seyðisfjarðar . . . . .	619–620
359	26. júlí	Auglýsing um breytingu á gjaldskrá Hitaveitu Húsavíkur . . . . .	668
360	26. júlí	Gjaldskrá Hitaveitu Eyra . . . . .	669–670
361	26. júlí	Gjaldskrá Hitaveitu Sauðárkróks . . . . .	671–672
364	30. júlí	Gjaldskrá Hitaveitu Ólafsfjarðar . . . . .	679–681
380	8. ágúst	Gjaldskrá Hitaveitu Húsavíkur . . . . .	702–704
396	13. ágúst	Auglýsing um breytingu á gjaldskrá Hitaveitu Reykjahlíðar . . . . .	736
397	23. ágúst	Gjaldskrá Hitaveitu Þorlákshafnar . . . . .	737–738
400	23. ágúst	Auglýsing um breytingu á gjaldskrá Hitaveitu Rangæinga . . . . .	742
420	5. sept.	Gjaldskrá Hitaveitu Reykjahlíðar . . . . .	770–772
431	13. sept.	Gjaldskrá Hitaveitu Egilsstaða og Fella . . . . .	806–807
432	16. sept.	Gjaldskrá Bæjarveitna Vestmannaeyja fyrir heitt vatn . . . . .	808–810
434	13. sept.	Gjaldskrá fyrir Hitaveitu Flúða og nágrennis . . . . .	813–815
435	20. sept.	Gjaldskrá Hitaveitu Blönduóss . . . . .	815–816
436	20. sept.	Auglýsing um breytingu á gjaldskrá Hitaveitu Akureyrar . . . . .	816
437	23. sept.	Gjaldskrá Hitaveitu Akraness og Borgarfjarðar . . . . .	817–819
449	26. sept.	Auglýsing um breytingu á gjaldskrá Hitaveitu og Rafveitu Húsavíkur . . . . .	831
450	26. sept.	Auglýsing um breytingu á gjaldskrá Hitaveitu Selfoss . . . . .	832
452	26. sept.	Auglýsing um breytingu á gjaldskrá Orkubús Vestfjarða . . . . .	832
481	10. okt.	Gjaldskrá Hitaveitu Seyðisfjarðar . . . . .	914–915
482	10. okt.	Gjaldskrá Hitaveitu Húsavíkur . . . . .	915–917
497	18. okt.	Gjaldskrá Hitaveitu Akureyrar . . . . .	945–946
508	23. okt.	Gjaldskrá Orkubús Vestfjarða fyrir hitaveitur. . . . .	982–984
546	27. nóv.	Gjaldskrá Hitaveitu Mosfellsbæjar . . . . .	1050–1052
572	3. des.	Gjaldskrá Hitaveitu Selfoss . . . . .	1067–1068
594	9. des.	Gjaldskrá Hitaveitu Dalvíkur . . . . .	1127–1128

### Hlutafélög.

644	Skrá tilkynninga um ný hlutafélög sem birtust í Lögbirtinga- blaði 1991 . . . . .	1249–1255
-----	--	-----------

**Hollustuhættir**, sjá Heilbrigðismál; Umhverfisvernd.

**Holræsi, sjá Vatnamál.****Hreindýraveiðar, sjá Veði friðun.****Hreppaskipting, hreppamörk.**

12	3. jan.	Auglýsing um staðfestingu félagsmálaráðuneytisins á sameiningu Presthólahrepps og Öxarfjarðarhrepps í Norður-Pingeyjarsýslu . . . . .	13–14
<b>Hundar.</b>			
72	13. feb.	Samþykkt um takmörkun á hundahaldi í Kjalarneshreppi . . .	181–182
73	13. feb.	Gjaldskrá vegna hundahalds í Kjalarneshreppi . . . . .	182–183
159	3. apríl	Gjaldskrá fyrir hundahald í Stöðvarhreppi 1991 . . . . .	340
169	10. apríl	Gjaldskrá fyrir hundahald í Mosfellsbæ . . . . .	349
264	30. maí	Gjaldskrá vegna hundahalds í Þórshafnarhreppi á árinu 1991 . . . . .	519–520
265	30. maí	Samþykkt um hundahald í Þórshafnarhreppi . . . . .	520–521
270	30. maí	Gjaldskrá vegna hundahalds á Hvolsvelli fyrir árið 1991 . . . . .	535
271	6. júní	Gjaldskrá fyrir hundahald í Borgarnesi 1991 . . . . .	535
275	6. júní	Samþykkt um hundahald í Borgarnesi . . . . .	539–540
328	27. júní	Samþykkt um hundahald á Höfn . . . . .	622–623
331	1. júlí	Samþykkt um gjaldskrá fyrir hundahald í Ólafsfirði fyrir árið 1991 . . . . .	624
425	17. sept.	Samþykkt um hundahald í Biskupstungnahreppi . . . . .	802–803
426	17. sept.	Gjaldskrá fyrir hundahald í Biskupstungnahreppi . . . . .	803–804
427	17. sept.	Gjaldskrá fyrir hundahald í Kópavogi á árinu 1991 . . . . .	804
515	23. okt.	Samþykkt um hundahald í Hafnarfirði . . . . .	1001–1003
557	18. nóv.	Gjaldskrá fyrir hundahald í Hafnarfirði . . . . .	1060
566	21. nóv.	Gjaldskrá vegna hundahalds í Húsavíkurkaupstað 1992 . . . . .	1063–1064
567	21. nóv.	Samþykkt um hundahald á Húsavík . . . . .	1064–1065
598	12. des.	Gjaldskrá fyrir hundahald í Reykjavík á árinu 1992 . . . . .	1132
599	12. des.	Gjaldskrá fyrir hundahald í Garðabæ 1992 . . . . .	1132

**Húnavatnssýsla.**

157	3. apríl	Samþykkt um breytingu á gjaldskrá nr. 600/1989 fyrir heilbrigðiseftirlit á Norðurlandssvæði vestra . . . . .	339
208	19. apríl	Samþykkt um stjórn Hvammstangahrepps og fundarsköp hreppsnefndar . . . . .	405–415
228	13. maí	Gjaldskrá Hitaveitu Hvammstanga . . . . .	470–471

**Húsavík.**

77	19. feb.	Gjaldskrá Hitaveitu Húsavíkur . . . . .	187–189
79	19. feb.	Gjaldskrá Rafveitu Húsavíkur . . . . .	191–192
297	26. júní	Auglýsing um breytingar á gjaldskrá rafveitna . . . . .	593
339	3. júlí	Gjaldskrá Rafmagnsveitu ríkisins . . . . .	641–650
340	3. júlí	Gjaldskrá Rafveitu Húsavíkur . . . . .	651–652
359	26. júlí	Auglýsing um breytingu á gjaldskrá Hitaveitu Húsavíkur . . .	668

Nr.	Dagsetning	Fyrirsögn	Blaðsíðatal
380	8. ágúst	Gjaldskrá Hitaveitu Húsavíkur . . . . .	702–704
402	21. ágúst	Auglýsing um staðfestingu á breytingu á aðalskipulagi Húsavíkur 1985–2005 . . . . .	743
449	26. sept.	Auglýsing um breytingu á gjaldskrá Hitaveitu og Rafveitu Húsavíkur . . . . .	831
482	10. okt.	Gjaldskrá Hitaveitu Húsavíkur . . . . .	915–917
483	10. okt.	Gjaldskrá Rafveitu Húsavíkur . . . . .	918–919
566	21. nóv.	Gjaldskrá vegna hundahalds í Húsavíkurkaupstað 1992 . . . .	1063–1064
567	21. nóv.	Samþykkt um hundahald á Húsavík . . . . .	1064–1065
<b>Húsnæðismál.</b>			
39	1. feb.	Reglugerð um útgáfu á 1. flokki húsbrefa 1991 fyrir Byggingarsjóð ríkisins, húsbrefadeild . . . . .	85–86
44	21. jan.	Reglugerð um húsbrefaviðskipti vegna greiðsluerfiðleika íbúðareigenda . . . . .	106–107
46	31. jan.	Reglugerð um félagslegar íbúðir og Byggingarsjóð verkamanna . . . . .	108–134
225	14. maí	Reglugerð um útborgun barnabóta, barnabótaauka, húsnæðisbóta og endurgreiðslu ofgreiddra skatta . . . . .	443
241	27. maí	Reglugerð um útgáfu á 2. flokki húsbrefa 1991 fyrir Byggingarsjóð ríkisins, húsbrefadeild . . . . .	484–485
284	18. júní	Auglýsing um fyrirmynd að samþykktum húsnæðissamvinnufélaga, sbr. lög nr. 24/1991 . . . . .	554–558
464	4. okt.	Reglugerð um útgáfu á 3. flokki húsbrefa 1991 fyrir Byggingarsjóð ríkisins, húsbrefadeild . . . . .	871–872
467	8. okt.	Reglugerð um húsbrefadeild og húsbrefaviðskipti . . . . .	874–882
468	8. okt.	Reglugerð um húsbrefaviðskipti vegna greiðsluerfiðleika íbúðareigenda . . . . .	882–883
595	16. des.	Reglugerð um útgáfu á 1. flokki húsbrefa 1992 fyrir Byggingarsjóð ríkisins, húsbrefadeild . . . . .	1129–1130
<b>Hveragerði.</b>			
1	2. jan.	Auglýsing um breytingu á gjaldskrá Rafveitu Hveragerðis . .	1
75	21. feb.	Auglýsing um breytingu á gjaldskrá Rafveitu Hveragerðis . .	184
92	13. feb.	Samþykkt um forkaupsrétt Hveragerðisbæjar að fasteignum innan sveitarfélagsins . . . . .	209
135	18. mars	Gjaldskrá Rafmagnsveitu Hveragerðis . . . . .	283–286
179	18. apríl	Auglýsing um staðfestingu á deiliskipulagi fyrir miðbæ í Hveragerði . . . . .	363
386	14. ágúst	Auglýsing um breytingar á gjaldskrá Rafmagnsveitu Hveragerðis . . . . .	710
454	27. sept.	Gjaldskrá Rafmagnsveitu Hveragerðis . . . . .	836–839
535	8. nóv.	Reglugerð um starfsemi Heilsustofnunar Náttúrulækningafélags Íslands í Hveragerði, sem samanstendur af endurhæfingarstofnun og heilsuhæli . . . . .	1035–1036

XLIII

Nr.	Dagsetning	Fyrirsögn	Blaðsíðutal
<b>Hvolsvöllur.</b>			
270	30. maí	Gjaldskrá vegna hundahalds á Hvolsvelli fyrir árið 1991 . . . .	535
<b>Höfn, Hornafirði.</b>			
328	27. júní	Samþykkt um hundahald á Höfn . . . . .	622–623
348	18. júlí	Starfsleyfi fyrir lifrarbræðslu Fiskimjölsverksmiðju Horna- fjarðar hf., Höfn Hornafirði . . . . .	658–660
<b>Iðnaðarmál.</b>			
187	24. apríl	Auglýsing um stofnun Einkaleyfastofu til að sjá um fram- kvæmd laga er varða hugverkaréttindi á sviði iðnaðar (einkaleyfi, vörumerki o.fl.) . . . . .	377
<b>Innflutningur.</b>			
71	8. feb.	Reglugerð um innflutning og viðurkenningu á neyðarsendi- bajum á 406 MHz . . . . .	177–180
216	2. maí	Auglýsing um tollfrjálsan innflutning á tækjum, verkfærum og öðru þvífiku sem vísindaleiðangrar hafa meðferðis frá útlöndum . . . . .	428
246	30. maí	Reglugerð um jöfnunartoll á innfluttar kökur . . . . .	489–490
455	24. sept.	Auglýsing um breytingu á auglýsingu nr. 113/1990 um inn- flutnings- og gjaldeyrisleyfi . . . . .	840
465	4. okt.	Auglýsing um breytingu á auglýsingu nr. 313/1990 um inn- flutnings- og gjaldeyrisleyfi . . . . .	873
520	31. okt.	Reglur um innflutning, framleiðslu og dreifingu leikfanga úr blýi . . . . .	1017
548	29. nóv.	Reglugerð um jöfnunartoll á innfluttar kökur . . . . .	1053
602	20. des.	Reglugerð um jöfnunartoll á innflutt súkkulaði . . . . .	1134
<b>Innheimta opinberra gjalda, sjá Skattamál, tollamál.</b>			
<b>Ísafjarðarkaupstaður.</b>			
90	22. feb.	Auglýsing um starfsleyfi fyrir Lifrarbræðslu Norðurtanga hf., Sindragötu 11, Ísafirði . . . . .	206–208
<b>Ísafjarðarsýslur.</b>			
3	2. jan.	Auglýsing um breytingu á gjaldskrám Hitaveitu Seyðisfjarðar og Orkubús Vestfjarða fyrir hitaveitur . . . . .	2
21	17. jan.	Gjaldskrá Hitaveitu Suðureyrar . . . . .	53–54
98	27. feb.	Samþykkt um stjórn og fundarsköp Suðureyrarhrepps . . . .	230–240
139	18. mars	Gjaldskrá Orkubús Vestfjarða fyrir raforku . . . . .	288–292
140	18. mars	Gjaldskrá Orkubús Vestfjarða fyrir hitaveitur. . . . .	293–294
452	26. sept.	Auglýsing um breytingu á gjaldskrám Orkubús Vestfjarða . .	832
508	23. okt.	Gjaldskrá Orkubús Vestfjarða fyrir hitaveitur . . . . .	982–984
509	23. okt.	Gjaldskrá Orkubús Vestfjarða fyrir raforku . . . . .	984–989
607	17. des.	Auglýsing um starfsleyfi fyrir fiskimjölsverksmiðju Fisk- iðjunnar Freyju hf., Suðureyri . . . . .	1139–1140

Nr.	Dagsetning	Fyrirsögn	Blaðsíðutal
<b>Íslenski fáninn.</b>			
221	23. jan.	Auglýsing um liti íslenska fánans . . . . .	440
<b>Íþróttamál.</b>			
220	26. apríl	Reglugerð um Íþróttamiðstöð Íslands . . . . .	438–440
<b>Jarðhiti, sjá Hitaveitur, jarðhiti.</b>			
<b>Kaupréttur, forkaupsréttur.</b>			
92	13. feb.	Samþykkt um forkaupsrétt Hveragerðisbæjar að fasteignum innan sveitarfélagsins . . . . .	209
581	6. des.	Samþykkt um forkaupsrétt Akraneskaupstaðar að fasteignum innan sveitarfélagsins . . . . .	1110
<b>Keflavík, sjá Suðurnes.</b>			
<b>Kennarar, sjá Menntamál.</b>			
<b>Kirkjumál.</b>			
89	12. feb.	Reglugerð um starfsþjálfun guðfræðikandídata . . . . .	205–206
118	12. mars	Reglugerð um kosningu vígslubiskupa . . . . .	260
206	11. apríl	Reglugerð um Jöfnunarsjóð sókna . . . . .	403–404
299		Bréf dóms- og kirkjumálaráðuneytisins til biskups varðandi staðfestingu ráðuneytisins á sameiningu Hjarðarholtssóknar í Stafholtsprestakalli, Borgarfjarðarprófastsdæmi við Stafholts- og Norðurtungusóknir í sama prestakalli . . . . .	595
381	26. apríl	Reglur um fjárhaldsstjórn Strandarkirkju . . . . .	705
444	24. sept.	Auglýsing um gildistöku breytinga á skipan prestakalla . . . . .	824
597		Bréf dóms- og kirkjumálaráðuneytisins til biskups varðandi beiðni um að Selárdalssókn í Bíldudalsprestakalli, Barðastrandarprófastsdæmi verði sameinuð Bíldudalssókn í sama prestakalli . . . . .	1131
619	17. des.	Auglýsing um frestun á gildistöku breytinga á skipan prestakalla . . . . .	1158
<b>Kjarasamningar, sjá Launamál.</b>			
<b>Kjósarsýsla.</b>			
72	13. feb.	Samþykkt um takmörkun á hundahaldi í Kjalarneshreppi . . . . .	181–182
73	13. feb.	Gjaldskrá vegna hundahalds í Kjalarneshreppi . . . . .	182–183
123	15. mars	Gjaldskrá Hitaveitu Bessastaðahrepps . . . . .	265–266
318	27. júní	Auglýsing um staðfestingu á breytingu á aðalskipulagi Kjalarneshrepps 1990–2010, nr. 251/1990 . . . . .	614
319	26. júní	Auglýsing um staðfestingu á breytingu á aðalskipulagi Kjalarneshrepps 1990–2010, nr. 251/1990 . . . . .	614
346	16. júlí	Auglýsing um staðfestingu félagsmálaráðuneytisins á byggðarmerki Kjalarneshrepps . . . . .	657

Nr.	Dagsetning	Fyrirsögn	Blaðsíðutal
<b>Kosningar.</b>			
56	1. feb.	Auglýsing um listabókstafi stjórnmalasamtaka . . . . .	160
118	12. mars	Reglugerð um kosningu vígslubiskupa . . . . .	260
119	20. mars	Auglýsing um framlagningu kjörskráa við alþingiskosningar 20. apríl 1991 . . . . .	261
120	20. mars	Leiðbeiningar um utankjörfundaratkvæðagreiðslu sjúkra o.fl. . . . .	261–263
148	2. apríl	Auglýsing um listabókstafi stjórnmalasamtaka . . . . .	323
281	13. maí	Alþingismenn kosnir í apríl 1991 . . . . .	549–553
473	2. okt.	Auglýsing um þingsætutölu kjördæma við kosningar til Al- þingis . . . . .	896
<b>Kópavogur.</b>			
162	20. apríl	Auglýsing um umferð í Kópavogi . . . . .	342
314	21. júní	Auglýsing um umferð í Kópavogi . . . . .	612
354	16. júlí	Gjaldskrá um sorphirðu í Kópavogi árið 1991 . . . . .	663–664
401	21. ágúst	Auglýsing um staðfestingu á breytingu á aðalskipulagi Kópa- vogs 1988–2008 . . . . .	743
427	17. sept.	Gjaldskrá fyrir hundahald í Kópavogi á árinu 1991 . . . . .	804
428	16. sept.	Auglýsing um staðfestingu á breytingu á aðalskipulagi Kópa- vogs 1988–2008 . . . . .	804
493	15. okt.	Reglugerð um gatnagerðargjöld í Kópavogi . . . . .	931–933
533	4. nóv.	Samþykkt um afgreiðslutíma verslana í Kópavogi . . . . .	1033–1034
536	5. nóv.	Auglýsing um umferð í Kópavogi . . . . .	1037
<b>Kvikmyndir.</b>			
17	22. jan.	Reglugerð um breytingu á reglugerð um sköðun kvikmynda hjá Kvikmyndaeftirliti ríkisins nr. 614/1989, sbr. rg. nr. 56/ 1990 og rg. nr. 203/1990 . . . . .	47
45	22. jan.	Reglugerð um breytingu á reglugerð um sköðun kvikmynda hjá Kvikmyndaeftirliti ríkisins nr. 614/1989, sbr. rg. nr. 56/ 1990 og rg. nr. 203/1990 . . . . .	107–108
<b>Landbúnaður.</b>			
2	2. jan.	Reglugerð um breytingu á reglugerð nr. 393 1. október 1990 um innheimtu gjalds til Búnaðarmálasjóðs . . . . .	1
27	21. jan.	Auglýsing um varnir gegn illkynja lungnabólgu og smitandi fósturdaða í svínum . . . . .	59
94	13. feb.	Gjaldskrá fyrir efnarannsóknir og aðra þjónustu, sem Rann- sóknastofnun landbúnaðarins annast . . . . .	212–213
96	25. feb.	Samþykkt um búfjárhald á Stokkseyri . . . . .	215–217
218	29. apríl	Erindisbréf handa sóttvarnadýralækni Sóttvarnarstöðvar holdanauta í Hrísey . . . . .	430–432
219	26. apríl	Reglugerð um aðbúnað og heilbrigðiseftirlit á svínabúum . . .	432–438
223	21. maí	Auglýsing um breytingu á gjaldskrá fyrir dýralækna . . . . .	442

Nr.	Dagsetning	Fyrirsögn	Blaðsíðutal
262	5. júní	Reglugerð um fullvirðisrétt til framleiðslu mjólkur verðlagsárið 1991–1992 . . . . .	511–514
263	5. júní	Reglugerð um loðkanínurækt . . . . .	514–519
313	2. júlí	Reglugerð um aðlögun fullvirðisréttar til framleiðslu sauðfjárafurða að innanlandsmarkaði . . . . .	607–612
413	11. sept.	Reglugerð um breytingu á reglugerð nr. 407 12. október 1990 um fullvirðisrétt til framleiðslu sauðfjárafurða verðlagsárið 1991–1992 . . . . .	755
414	11. sept.	Reglugerð um breytingu á reglugerð nr. 313 2. júlí 1991 um aðlögun fullvirðisréttar til framleiðslu sauðfjárafurða að innanlandsmarkaði . . . . .	755
417	26. ágúst	Reglugerð um jarðrækt . . . . .	759–764
418	26. ágúst	Reglugerð um búfjárrækt . . . . .	765–767
472	3. okt.	Fjallskilasamþykkt fyrir Múlasýslur . . . . .	887–895
553	15. nóv.	Reglugerð um bólusetningu sauðfjár og geita til varnar garnaveiki . . . . .	1055–1056
573	4. des.	Auglýsing um hlutfall búnaðarmálasjóðsgjalds tímabilið 1. september 1991 til 31. ágúst 1992 . . . . .	1068
625	20. des.	Reglugerð um breytingu á reglugerð um mjólk og mjólkurvörur nr. 35/1986, með síðari breytingum . . . . .	1167–1173
<b>Landhelgismál.</b>			
85	25. feb.	Reglugerð um afnám veiðibanna við Vestmannaeyjar . . . . .	202
122	16. mars	Reglugerð um bann við netaveiðum um páskahelgi 1991 . . . . .	264
126	21. mars	Reglugerð um afnám banns við línuveiðum í sunnanverðum Faxaflóa . . . . .	269
127	21. mars	Reglugerð um breytingu á reglugerð nr. 474 2. desember 1990, um grásleppuveiðar . . . . .	269
164	12. apríl	Reglugerð um afnám banns við veiðum í Eyrarbakkabug . . . . .	343
222	17. maí	Reglugerð um viðauka við reglugerð nr. 394 17. ágúst 1989, um friðunarsvæði við Ísland . . . . .	441
312	28. júní	Reglugerð um bann við netaveiðum fiskiskipa 1. júlí – 15. ágúst 1991 . . . . .	606
320	3. júlí	Reglugerð um bann við togveiðum á Hornbanka . . . . .	615
343	15. júlí	Reglugerð um bann við tog- og dragnótaveiðum í Breiðamerkurdjúpi . . . . .	655
378	9. ágúst	Reglugerð um bann við netaveiðum fiskiskipa 1. júlí – 15. ágúst . . . . .	699
408	3. sept.	Reglugerð um bann við togveiðum á Hornbanka . . . . .	749
409	26. ágúst	Reglugerð um bann við veiðum á smásíld . . . . .	749–750
411	4. sept.	Reglugerð um afnám banns við tog- og dragnótaveiðum í Breiðamerkurdjúpi . . . . .	753
422	20. sept.	Reglugerð um bann við rækjuveiðum utan Kolbeinseyjar . . . . .	773
423	23. sept.	Reglugerð um bann við tog- og dragnótaveiðum í Eyrarbakkabug . . . . .	774

XLVII

Nr.	Dagsetning	Fyrirsögn	Blaðsíðutal
460	1. okt.	Reglugerð um bann við rækjuveiðum vestan Kolbeinseyjar . . . . .	857
461	1. okt.	Reglugerð um bann við tog- og dragnótaveiðum við Ingólfs- höfða . . . . .	858
471	9. okt.	Reglugerð um sérstök línu- og netasvæði suður og vestur af Reykjanesskaga . . . . .	886
479	25. okt.	Viðauki við reglugerð nr. 528 28. desember 1990 um loðnu- veiðar . . . . .	908
523	13. nóv.	Reglugerð um bann við veiðum á Flákanum . . . . .	1021
525	13. nóv.	Reglugerð um bann við tilteknum veiðum í Eyrarbakka- bug . . . . .	1022
529	19. nóv.	Reglugerð um bann við línuveiðum á Flákanum . . . . .	1030
530	21. nóv.	Reglugerð um bann við línuveiðum á Faxaflóa . . . . .	1030–1031
615	20. des.	Reglugerð um bann við veiðum á Faxaflóa . . . . .	1154–1155
632	31. des.	Viðauki við reglugerð nr. 528, 28. desember 1990 um loðnu- veiðar . . . . .	1181–1182

**Launamál.**

31	28. jan.	Auglýsing um lista yfir þá forstöðumenn stofnana og stað- gengla þeirra, sem óheimilt er að gera verkfall, skv. 3. mgr. 29. gr. laga nr. 38/1954, sbr. lög nr. 90/1986 um breyting á þeim, um réttindi og skyldur starfsmanna ríkisins . . . . .	61–65
33	28. jan.	Auglýsing um skrá skv. 2. mgr. 19. gr. laga nr. 94/1986, um kjarasamninga opinberra starfsmanna . . . . .	66–79
69	13. feb.	Reglugerð um endurgreiðslu á iðgjaldi til atvinnuleysistrygginga- sjóðs vegna lögskráðra sjómanna á árinu 1990 . . . . .	176
70	13. feb.	Reglugerð um breyting á reglugerð nr. 591/1987, um laun, greiðslur og hlunnindi utan staðgreiðslu, með síðari breyt- ingum . . . . .	177
257	28. maí	Reglugerð um hækkun frítekjumarks skv. 1. mgr. 19. gr. laga nr. 67/1971 um almannatryggingar með síðari breytingum . . . . .	507

**Leigubifreiðar, sjá Ökutæki.**

**Loftferðir, sjá Flugmál.**

**Lyf.**

155	2. apríl	Auglýsing um nýtt fylgiskjal með reglugerð nr. 64/1990 um breytingu á reglugerð nr. 246/1982 með síðari breytingum um greiðslu almannatrygginga í lyfjakostnaði . . . . .	330–334
172	11. apríl	Reglugerð um (2.) breytingu á reglugerð um búnað og rekstur lyfjabúða og undirstofnana þeirra nr. 27/1983 . . . . .	353
182	11. apríl	Reglugerð um (9.) breytingu á reglugerð um gerð lyfseðla og ávísun lyfja, afgreiðslu þeirra og merkingu nr. 421/1988 . . . . .	364
190	11. apríl	Reglugerð um (9.) breytingu á reglugerð um gerð lyfseðla og ávísun lyfja, afgreiðslu þeirra og merkingu nr. 421/1988 . . . . .	379
217	1. maí	Reglugerð um eftirlitsgjald vegna lyfjaeftirlits fyrir árið 1991 . . . . .	429–430



XLVIII

Nr.	Dagsetning	Fyrirsögn	Blaðsíðutal
276	3. júní	Reglugerð um skráningargjald og árgjald sérlyfja á sérlyfjaskrá . . . . .	540–541
300	7. júní	Reglugerð um greiðslu almannatrygginga á lyfjakostnaði . . .	596–597
324	3. júlí	Auglýsing um fylgiskjal (bestukaupalista) með reglugerð nr. 300, 7. júní 1991 um greiðslu almannatrygginga á lyfjakostnaði . . . . .	617–618
351	17. júlí	Auglýsing um breytingu á fylgiskjali nr. 324 3. júlí 1991 með reglugerð nr. 300, 7. júní 1991 . . . . .	662
368	30. júlí	Reglugerð um breytingu á reglugerð nr. 300/1991, um greiðslu almannatrygginga á lyfjakostnaði . . . . .	689–690
372	1. ágúst	Auglýsing um breytingu á fylgiskjali nr. 324 3. júlí 1991, með reglugerð nr. 300 7. júní 1991 . . . . .	695
469	1. okt.	Auglýsing um fylgiskjal (bestukaupalista) með reglugerð nr. 300, 1. október 1991 um greiðslu almannatrygginga á lyfjakostnaði . . . . .	884–885
544	19. nóv.	Reglugerð um skráningu sérlyfja á sérlyfjaskrá . . . . .	1048–1049
545	19. nóv.	Auglýsing um leiðbeiningar um umsóknir um skráningu sérlyfja . . . . .	1050
558	12. nóv.	Auglýsing um (áttundu) breytingu auglýsingar um afgreiðslutíma lyfjabúða utan Reykjavíkur nr. 50/1983 . . . . .	1061
616	19. des.	Reglugerð um (2.) breytingu á reglugerð um greiðslu almannatrygginga á lyfjakostnaði nr. 300/1991 . . . . .	1155–1156

**Löggildingarstofan, sjá Mælitæki.**

**Lögreglumál.**

200	26. apríl	Lögreglusamþykkt fyrir Stokkseyrarhrepp . . . . .	393–397
-----	-----------	---	---------

**Málefni aldraðra.**

201	24. apríl	Reglugerð um (1.) breytingu á reglugerð um Framkvæmdasjóð aldraðra nr. 299/1990 . . . . .	397–398
322	27. júní	Reglugerð um (3.) breytingu á reglugerð nr. 47/1990 um stofnanapjónustu fyrir aldraða . . . . .	616

**Mengun, sjá Atvinnustarfsemi; Heilbrigðismál; Umhverfisvernd.**

**Menntamál.**

11	9. jan.	Reglugerð um breytingu á reglugerð nr. 578/1982 um námslán og námsstyrki með áorðnum breytingum . . . . .	13
23	15. jan.	Reglugerð um breytingu á reglugerð um framhaldsskóla nr. 105/1990 . . . . .	57
30	10. jan.	Reglugerð um afnám reglugerðar nr. 352/1983, fyrir Sjúkraliðaskóla Íslands og um réttindi og skyldur sjúkraliða, með breytingu nr. 127/1987 . . . . .	60
130	6. mars	Starfsreglur fyrir Myndlista- og handiðaskóla Íslands . . . . .	271–275

IL

Nr.	Dagsetning	Fyrirsögn	Blaðsíðatal
137	22. mars	Reglugerð um breytingar á reglugerð nr. 162, 4. apríl 1990, um námskeið fyrir löggilta vigtarmenn . . . . .	287
149	26. mars	Reglugerð um breytingu á reglugerð nr. 496/1990 um Kennaraháskóla Íslands . . . . .	323
154	5. apríl	Auglýsing um fjölda kennslustunda í 1.–10. bekk grunnskóla og skiptingu þeirra milli námsgreina. (Viðmiðunarstundaskrá) . . . . .	326–329
158	2. apríl	Reglugerð um breytingu á reglugerð um Leiklistarskóla Íslands nr. 190/1978 . . . . .	340
174	15. mars	Reglugerð fyrir Stýrimannaskólann í Reykjavík. . . . .	356–358
175	15. mars	Prófreglugerð fyrir skipstjóranám . . . . .	359–361
184	17. apríl	Reglugerð um menntun, réttindi og skyldur fótaaðgerðafræðinga . . . . .	370–371
196	18. apríl	Reglugerð um Sinfóníuhljómsveit Íslands . . . . .	385–387
197	19. apríl	Reglugerð um menntun, réttindi og skyldur slökkviliðsmanna . . . . .	388–389
229	11. apríl	Reglur um lán handrita Stofnunar Árna Magnússonar á Íslandi á sýningar erlendis . . . . .	472–474
272	6. júní	Reglugerð um menntun, réttindi og skyldur náttúrufræðinga, sem starfa á sérhæfðum rannsóknarstofum heilbrigðisstofnana . . . . .	536–537
274	7. júní	Reglugerð um breytingu á reglugerð nr. 578/1982, um námslán og námsstyrki, með áorðnum breytingum . . . . .	538
325	2. júlí	Reglugerð um menntun, réttindi og skyldur læknaritara nr. 161, 30. mars 1987, sbr. breytingu á þeirri reglugerð nr. 162, 21. mars 1988 . . . . .	618
421	20. ágúst	Reglugerð um breyting á reglugerð nr. 105/1990 um framhaldsskóla með áorðinni breytingu skv. reglugerð nr. 23/1991 . . . . .	772
430	10. sept.	Reglugerð um breytingu á reglugerð nr. 278/1977, um Tækniskóla Íslands . . . . .	805
550	21. nóv.	Reglugerð um breytingu á reglugerð um merki á skólabifreiðum nr. 279 29. maí 1989 . . . . .	1054
638	25. nóv.	Reglur um Listdansskólann . . . . .	1186–1187
639	27. des.	Reglur um starfsemi Íslenska dansflokksins . . . . .	1187–1189
<b>Mosfellsbær.</b>			
18	22. jan.	Gjaldskrá Hitaveitu Mosfellsbæjar . . . . .	48–49
169	10. apríl	Gjaldskrá fyrir hundahald í Mosfellsbæ . . . . .	349
186	11. apríl	Auglýsing um staðfestingu á samkomulagi um mörk á Mosfellsheiði, milli Ölfushrepps og Grafningshrepps annars vegar og Mosfellsbæjar og Miðdals I í Mosfellsbæ hins vegar . . . . .	373–377
235	16. maí	Gjaldskrá um sorphirðu í Mosfellsbæ árið 1991 . . . . .	478
252	28. maí	Samþykkt um gatnagerðargjöld í Mosfellsbæ . . . . .	500–502
546	27. nóv.	Gjaldskrá Hitaveitu Mosfellsbæjar . . . . .	1050–1052

Nr.	Dagsetning	Fyrirsögn	Blaðsíðatal
549	20. nóv.	Auglýsing um umferð í Mosfellsbæ . . . . .	1053
554	25. nóv.	Auglýsing um staðfestingu á breytingu á aðalskipulagi Mosfellsbæjar í Mosfellsdal . . . . .	1056
<b>Mjólkurvörur, sjá Landbúnaður.</b>			
<b>Múlasýslur.</b>			
53	23. jan.	Gjaldskrá fyrir sorphreinsun í Stöðvarhreppi fyrir árið 1991 . . . . .	152
65	11. feb.	Gjaldskrá Rafveitu Reyðarfjarðar . . . . .	170–172
82	15. feb.	Auglýsing um afnám gjaldskrár nr. 53/1991 fyrir sorphreinsun í Stöðvarhreppi fyrir árið 1991 . . . . .	200
95	22. feb.	Auglýsing um starfsleyfi fyrir Kraftlýsi hf., lifrabræðslu, Mörk 3, Djúpavogi . . . . .	214–215
97	21. feb.	Samþykkt um stjórn og fundarsköp Reyðarfjarðarhrepps . . . . .	218–230
145	20. mars	Reglugerð um álagningu gatnagerðargjalds við byggðar götur í þéttbýli í Vallahreppi . . . . .	320–321
146	20. mars	Reglugerð um gatnagerðargjöld í þéttbýli í Vallahreppi . . . . .	321
159	3. apríl	Gjaldskrá fyrir hundahald í Stöðvarhreppi 1991 . . . . .	340
237	16. maí	Samþykkt um sorphirðu í Vallahreppi . . . . .	480–482
238	16. maí	Gjaldskrá um sorphirðu í Vallahreppi S-Múlasýslu . . . . .	481–482
239	16. maí	Samþykkt um sorphirðu í Fellahreppi . . . . .	482–483
240	16. maí	Gjaldskrá fyrir sorphirðu í Fellahreppi í Norður-Múlasýslu árið 1991 . . . . .	483
251	21. maí	Auglýsing um starfsleyfi fyrir lifrabræðslu hraðfrystihúss Fáskrúðsfjarðar, Fáskrúðsfirði . . . . .	498–499
347	15. júlí	Auglýsing um breytingu á starfsleyfi nr. 95/1991 fyrir Kraftlýsi hf., lifrabræðslu, Mörk 3, Djúpavogi . . . . .	658
358	16. júlí	Auglýsing um umferð í Fellabæ, Norður-Múlasýslu . . . . .	668
362	26. júlí	Gjaldskrá Rafveitu Reyðarfjarðar . . . . .	673–674
393	12. ágúst	Auglýsing um starfsleyfi fyrir móttöku og förgun úrgangs á starfssvæði sorpmálanefndar sveitarfélaga á Miðhéraði . . . . .	726–730
431	13. sept.	Gjaldskrá Hitaveitu Egilsstaða og Fella . . . . .	806–807
472	3. okt.	Fjallskilasamþykkt fyrir Múlasýslur . . . . .	887–895
484	10. okt.	Gjaldskrá Rafveitu Reyðarfjarðar . . . . .	920–921
562	25. nóv.	Auglýsing um breytingu á aðalskipulagi Búlandshrepps 1989–2009 . . . . .	1062
621	20. des.	Auglýsing um breytingu á auglýsingu nr. 347/1991 varðandi starfsleyfi nr. 95/1991 fyrir Kraftlýsi hf., lifrabræðslu, Mörk 3, Djúpavogi . . . . .	1165
637	30. des.	Auglýsing um staðfestingu á legu Fljótsdalslínu 2 frá fyrirhugaðri Fljótsdalsvirkjun að byggðalínu í landi Hamborgar í Fljótsdal . . . . .	1185
<b>Mýra- og Borgarfjarðarsýsla.</b>			
138	22. mars	Auglýsing um breytingu á gjaldskrá Hitaveitu Akureyrar og Hitaveitu Akraness og Borgarfjarðar . . . . .	287

Nr.	Dagsetning	Fyrirsögn	Blaðsíðatal
243	24. maí	Auglýsing um breytingu á gjaldskrá Hitaveitu Akureyrar og Hitaveitu Akraness og Borgarfjarðar . . . . .	486
291	24. júní	Auglýsing um breytingu á gjaldskrá Hitaveitu Akureyrar og Hitaveitu Akraness og Borgarfjarðar . . . . .	578
299		Bréf dóms- og kirkjumálaráðuneytisins til biskups varðandi staðfestingu ráðuneytisins á sameiningu Hjarðarholtssóknar í Stafholtsprestakalli, Borgarfjarðarprófastsdæmi við Stafholts- og Norðurtungusóknir í sama prestakalli . . . . .	595
342	8. júlí	Samþykkt um gjaldskrá fyrir heilbrigðiseftirlit á Vesturlands- svæði . . . . .	654
437	23. sept.	Gjaldskrá Hitaveitu Akraness og Borgarfjarðar. . . . .	817–819
<b>Mælitæki.</b>			
38	31. jan.	Reglugerð um möskvastærðir í togvörpum, möskvamæla og mæliaðferðir . . . . .	81–84
137	22. mars	Reglugerð um breytingar á reglugerð nr. 162, 4. apríl 1990, um námskeið fyrir löggilta vigtarmenn . . . . .	287
333	5. júlí	Reglugerð um breyting á reglugerð nr. 38 31. janúar 1991, um möskvastærðir í togvörpum, möskvamæla og mæliaðferðir . . . . .	628
398	27. ágúst	Gjaldskrá Löggildingarstofunnar fyrir löggildingingu og eftirlit með mælitækjum og vogaráhöldum . . . . .	739–741
606	18. des.	Gjaldskrá Löggildingastofunnar fyrir löggildingingu, kvörðun og eftirlit með mælitækjum og vogaráhöldum . . . . .	1136–1139
<b>Náttúrurannsóknir, náttúruvernd.</b>			
507	11. okt.	Auglýsing um náttúruminjaskrá . . . . .	954–982
<b>Neskaupstaður.</b>			
100	21. feb.	Auglýsing um breytingu á starfsleyfi fiskmjölsverksmiðju Síldarvinnslunnar hf., Neskaupstað . . . . .	241
302	20. júní	Auglýsing um umferð í Neskaupsstað . . . . .	599
<b>Neytendavernd, sjá Kvikmyndir; Öryggismál.</b>			
<b>Njarðvíkurkaupstaður, sjá Suðurnes.</b>			
<b>Norður-Múlasýsla, sjá Múlasýslur.</b>			
<b>Norður-Þingeyjarsýsla, sjá Þingeyjarsýslur.</b>			
<b>Opinberir starfsmenn.</b>			
31	28. jan.	Auglýsing um lista yfir þá forstöðumenn stofnana og staðgengla þeirra, sem óheimilt er að gera verkfall, skv. 3. mgr. 29. gr. laga nr. 38/1954, sbr. lög nr. 90/1986 um breyting á þeim, um réttindi og skyldur starfsmanna ríkisins . . . . .	61–65

Nr.	Dagsetning	Fyrirsögn	Blaðsíðutal
33	28. jan.	Auglýsing um skrá skv. 2. mgr. 19. gr. laga nr. 94/1986, um kjarasamninga opinberra starfsmanna . . . . .	66–79
88	21. feb.	Reglugerð um Starfsmannaráð Póst- og símamálastofnunarinnar . . . . .	203–204
178	16. apríl	Reglugerð um breytingu á reglugerð nr. 88/1991 um Starfsmannaráð Póst- og símamálastofnunarinnar . . . . .	362

**Orður, sjá Heiðursmerki.**

**Orkuveitur, sjá Raforkumál; Hitaveitur, jarðhiti.**

**Ólafsfjörður.**

104	19. feb.	Auglýsing um umferð í Ólafsfirði . . . . .	242
106	4. mars	Auglýsing um breytingu á gjaldskrá Hitaveitu Ólafsfjarðar . .	243
331	1. júlí	Samþykkt um gjaldskrá fyrir hundahald í Ólafsfirði fyrir árið 1991 . . . . .	624
364	30. júlí	Gjaldskrá Hitaveitu Ólafsfjarðar . . . . .	679–681
563	25. nóv.	Auglýsing um staðfestingu á aðalskipulagi Ólafsfjarðar 1990–2010 . . . . .	1062

**Ólafsvík.**

204	23. apríl	Auglýsing um starfsleyfi fyrir lifrabræðslu Fiski- og síldar- mjólsverksmiðju Ólafsvíkur hf., Ólafsvík . . . . .	401–402
-----	-----------	--	---------

**Póstmál.**

16	21. jan.	Gjaldskrá fyrir pósthjónustu . . . . .	45–47
88	21. feb.	Reglugerð um Starfsmannaráð Póst- og símamálastofnunarinnar . . . . .	203–204
173	16. apríl	Reglugerð um Póst- og símamálastofnun, skipulag og verk- efni . . . . .	354–356
178	16. apríl	Reglugerð um breytingu á reglugerð nr. 88/1991 um Starfsmannaráð Póst- og símamálastofnunarinnar . . . . .	362
419	13. sept.	Gjaldskrá fyrir pósthjónustu . . . . .	768–770

**Raforkumál.**

1	2. jan.	Auglýsing um breytingu á gjaldskrá Rafveitu Hveragerðis . .	1
4	2. jan.	Gjaldskrá Rafveitu Akraness . . . . .	3–6
5	4. jan.	Auglýsing um breytingu á gjaldskrá rafveitna . . . . .	6
10	10. jan.	Gjaldskrá fyrir Rafveitu Akureyrar . . . . .	9–12
22	22. jan.	Gjaldskrá Rafveitu Borgarness . . . . .	54–57
35	29. jan.	Auglýsing um kaup Rafmagnsveitna ríkisins á Hitaveitu Hafnar . . . . .	79
47	17. jan.	Gjaldskrá Rafmagnsveitu Reykjavíkur . . . . .	134–137
48	17. jan.	Gjaldskrá Rafveitu Hafnarfjarðar . . . . .	138–142
49	17. jan.	Gjaldskrá Rafveitu Sauðárkróks . . . . .	142–144
50	17. jan.	Gjaldskrá Rafveitu Siglufjarðar . . . . .	144–146

## LIII

Nr.	Dagsetning	Fyrirsögn	Blaðsíðutal
51	17. jan.	Gjaldskrá Rafveitu Stokkseyrar . . . . .	146–149
52	17. jan.	Gjaldskrá Rafveitu Eyrarbakka . . . . .	149–152
65	11. feb.	Gjaldskrá Rafveitu Reyðarfjarðar . . . . .	170–172
75	21. feb.	Auglýsing um breytingu á gjaldskrá Rafveitu Hveragerðis . .	184
79	19. feb.	Gjaldskrá Rafveitu Húsavíkur . . . . .	191–192
105	4. mars	Auglýsing um breytingu á gjaldskrá Rafmagnsveitu Reykjavíkur . . . . .	243
112	4. mars	Gjaldskrá Bæjarveitna Vestmannaeyja fyrir raforku . . . . .	249–252
131	11. feb.	Reglugerð um breyting á reglugerð um raforkuvirki nr. 264/1971 . . . . .	275–277
132	12. mars	Auglýsing um viðauka við reglugerð nr. 40/1948 fyrir Rafveitu Akraness um tæknilega tengiskilmála fyrir rafmagnsveitur . . . . .	278
135	18. mars	Gjaldskrá Rafmagnsveitu Hveragerðis . . . . .	283–286
139	18. mars	Gjaldskrá Orkubús Vestfjarða fyrir raforku . . . . .	288–292
256	3. júní	Reglugerð um breytingu á reglugerð um gjöld fyrir raffangaprófun Rafmagnseftirlits ríkisins, nr. 497, 19. desember 1990 . . . . .	506
287	24. júní	Gjaldskrá Rafveitu Borgarness . . . . .	571–573
293	26. júní	Gjaldskrá Bæjarveitna Vestmannaeyja fyrir raforku . . . . .	580–583
295	25. júní	Gjaldskrá Rafmagnsveitu Reykjavíkur . . . . .	585–589
296	26. júní	Gjaldskrá fyrir Rafveitu Akureyrar . . . . .	589–592
297	26. júní	Auglýsing um breytingar á gjaldskrá rafveitna . . . . .	593
298	26. júní	Gjaldskrá Rafveitu Sauðárkróks . . . . .	593–595
309	28. júní	Gjaldskrá Rafveitu Selfoss . . . . .	603–605
310	28. júní	Auglýsing um breytingu á gjaldskrá rafveitna . . . . .	605
332	5. júlí	Gjaldskrá Rafveitu Akraness . . . . .	625–628
336	4. júlí	Auglýsing um staðfestingu á skipulagsupprætti um legu Búrfellslínu 3. . . . .	634
337	4. júlí	Gjaldskrá Rafveitu Eyrarbakka . . . . .	635–637
338	4. júlí	Gjaldskrá Rafveitu Stokkseyrar . . . . .	638–640
339	3. júlí	Gjaldskrá Rafmagnsveitna ríkisins . . . . .	641–650
340	3. júlí	Gjaldskrá Rafveitu Húsavíkur . . . . .	651–652
362	26. júlí	Gjaldskrá Rafveitu Reyðarfjarðar . . . . .	673–674
363	26. júlí	Gjaldskrá Rafveitu Hafnarfjarðar . . . . .	675–679
386	14. ágúst	Auglýsing um breytingar á gjaldskrá Rafmagnsveitu Hveragerðis . . . . .	710
433	16. sept.	Gjaldskrá Bæjarveitna Vestmannaeyja fyrir raforku . . . . .	810–813
445	25. sept.	Gjaldskrá Rafveitu Sauðárkróks . . . . .	825–827
446	25. sept.	Gjaldskrá Rafmagnsveitu Reykjavíkur . . . . .	827–830
447	26. sept.	Auglýsing um breytingu á gjaldskrá Rafveitu Hafnarfjarðar . .	831
448	25. sept.	Auglýsing um breytingu á gjaldskrá Rafveitu Borgarness . . .	831
449	26. sept.	Auglýsing um breytingu á gjaldskrá Hitaveitu og Rafveitu Húsavíkur . . . . .	831
451	26. sept.	Auglýsing um breytingu á gjaldskrá Rafveitu Selfoss . . . . .	832
452	26. sept.	Auglýsing um breytingu á gjaldskrá Orkubús Vestfjarða . .	832
454	27. sept.	Gjaldskrá Rafmagnsveitu Hveragerðis . . . . .	836–839

Nr.	Dagsetning	Fyrirsögn	Blaðsíðutal
457	27. sept.	Gjaldskrá fyrir Rafveitu Akureyrar . . . . .	840–844
459	27. sept.	Gjaldskrá Rafmagnsveitna ríkisins . . . . .	847–856
474	3. okt.	Gjaldskrá Bæjarveitna Vestmannaeyja fyrir raforku . . . . .	896–899
476	9. okt.	Gjaldskrá Rafveitu Akraness . . . . .	901–904
483	10. okt.	Gjaldskrá Rafveitu Húsavíkur . . . . .	918–919
484	10. okt.	Gjaldskrá Rafveitu Reyðarfjarðar . . . . .	920–921
485	10. okt.	Gjaldskrá Rafveitu Hafnarfjarðar . . . . .	922–926
496	16. okt.	Gjaldskrá Rafveitu Akureyrar . . . . .	941–945
503	29. okt.	Gjaldskrá Rafveitu Eyrarbakka . . . . .	948–951
506	31. okt.	Auglýsing um breytingu á gjaldskrá Rafveitu Stokkseyrar . . . . .	953
509	23. okt.	Gjaldskrá Orkubús Vestfjarða fyrir raforku . . . . .	984–989
510	23. okt.	Gjaldskrá Rafveitu Selfoss . . . . .	989–991
511	24. okt.	Gjaldskrá Rafveitu Borgarness . . . . .	991–994
542	15. nóv.	Reglugerð um breytingu á reglugerð um raforkuvirki nr. 264/1971 . . . . .	1046–1047
555	19. nóv.	Gjaldskrá Rafveitu Stokkseyrar . . . . .	1057–1059
605	9. des.	Reglugerð um breytingu á reglugerð um gjöld fyrir raffangapröfun Rafmagnseftirlits ríkisins, nr. 497, 19. desember 1990 . . . . .	1135–1136
608	16. des.	Gjaldskrá Rafmagnsveitu Reykjavíkur . . . . .	1141–1146
609	16. des.	Gjaldskrá Rafmagnsveitu Reykjavíkur . . . . .	1146–1149
<b>Rangárvallasýsla.</b>			
102	13. feb.	Auglýsing um staðfestingu á breytingu á aðalskipulagi Hellu á Rangárvöllum . . . . .	242
391	12. ágúst	Auglýsing um starfsleyfi fyrir móttöku og förgun úrgangs, á starfssvæði sorphirðunefndar héraðsnefndar Rangæinga, við Strönd, Rangárvallahreppi . . . . .	719–723
400	23. ágúst	Auglýsing um breytingu á gjaldskrá Hitaveitu Rangæinga . . . . .	742
561	26. nóv.	Auglýsing um breytingu á staðfestu skipulagi skólasvæðis í Pykkvabæ . . . . .	1062
<b>Rannsóknir.</b>			
80	15. feb.	Gjaldskrá yfir efna- og örverurannsóknir er Rannsóknastofnun fiskiðnaðarins annast . . . . .	193–195
94	13. feb.	Gjaldskrá fyrir efnarannsóknir og aðra þjónustu, sem Rannsóknastofnun landbúnaðarins annast . . . . .	212–213
272	6. júní	Reglugerð um menntun, réttindi og skyldur náttúrufræðinga, sem starfa á sérhæfðum rannsóknarstofum heilbrigðisstofnana . . . . .	536–537
369	29. júlí	Gjaldskrá yfir þjónusturannsóknir og aðra útselda vinnu er Rannsóknarstofnun fiskiðnaðarins annast . . . . .	691–694

Nr.	Dagsetning	Fyrirsögn	Blaðsíðutal
<b>Reikningar.</b>			
114		Reikningur Líknarsjóðs Margrétar Árnadóttur, Alviðru fyrir árið 1990 . . . . .	254
168		Reikningur Tryggingasjóðs viðskiptabanka fyrir árið 1990 . .	348–349
211		Reikningur Þjóðhátíðarsjóðs fyrir árið 1990 . . . . .	421
244		Reikningur Lífeyrissjóðs bænda 1990 . . . . .	486–488
334		Reikningur Lánasjóðs sveitarfélaga fyrir árið 1990 . . . . .	629–631
335		Reikningur Bjargráðasjóðs fyrir árið 1990 . . . . .	632–634
388		Reikningur Innheimtustofnunar sveitarfélaga fyrir árið 1989 .	712–713
389		Reikningur Innheimtustofnunar sveitarfélaga fyrir árið 1990 .	713–714
486		Reikningur Samgöngubótasjóðs Páls Jónssonar árið 1989 . .	926
487		Reikningur Samgöngubótasjóðs Páls Jónssonar árið 1990 . .	927
488		Reikningur Gullbrúðkaupssjóðs Bjarna amtmanns Þorsteins- sonar og frú Þórunnar Hannesdóttur árið 1989 . . . . .	927–928
489		Reikningur Gullbrúðkaupssjóðs Bjarna amtmanns Þorsteins- sonar og frú Þórunnar Hannesdóttur árið 1990 . . . . .	928
512		Reikningur Jöfnunarsjóðs sveitarfélaga fyrir árið 1988 . . . .	994–996
513		Reikningur Jöfnunarsjóðs sveitarfélaga fyrir árið 1989 . . . .	996–998
514		Reikningur Jöfnunarsjóðs sveitarfélaga fyrir árið 1990 . . . .	998–1001
538		Reikningur Verðjöfnunarsjóðs sjávarútvegsins 1990 . . . . .	1039–1041
<b>Reykjavík.</b>			
14	9. jan.	Auglýsing um umferð í Reykjavík . . . . .	16
47	17. jan.	Gjaldskrá Rafmagnsveitu Reykjavíkur . . . . .	134–137
86	20. feb.	Auglýsing um umferð í Reykjavík . . . . .	202
101	21. feb.	Auglýsing um framlengingu á bráðabirgðastarfsleyfi fisk- mjölsverksmiðju Faxamjöls hf. að Kletti, Reykjavík . . . .	241
103	20. feb.	Auglýsing um umferð í Reykjavík . . . . .	242
105	4. mars	Auglýsing um breytingu á gjaldskrá Rafmagnsveitu Reykja- víkur . . . . .	243
129	15. mars	Reglugerð um breytingu á reglugerð nr. 365/1990, um sam- vinnu heilsugæslustöðva í Reykjavíkurlæknishéraði og um kjör fulltrúa starfsmanna í stjórnir þeirra . . . . .	270
147	3. apríl	Samþykkt og gjaldskrá fyrir sorphirðu í Reykjavík . . . . .	322
163	8. apríl	Auglýsing um umferð í Reykjavík . . . . .	342
167	10. apríl	Auglýsing um starfsleyfi fyrir Hringrás hf. til móttöku, vinnslu og geymslu brotamálma að Klettagörðum 9, Reykjavík . . . . .	346–348
176	15. mars	Auglýsing um staðfestingu á breytingu á deiliskipulagi við Bauganes nr. 4 og 6, staðgreinireit 1.671.2 í Reykjavík . . .	361
183	26. apríl	Auglýsing um starfsleyfi fyrir Sorpeyðingu höfuðborgarsvæð- isins b.s. Gufunesi, Reykjavík . . . . .	364–369
191	15. apríl	Auglýsing um staðfestingu á breytingu á deiliskipulagi við Bauganes nr. 4 og 6, staðgreinireit 1.671.2 í Reykjavík . . .	380
231	16. maí	Auglýsing um starfsleyfi fyrir móttöku spilliefna hjá Sorpeyð- ingu höfuðborgarsvæðisins b.s., Gufunesi, Reykjavík . . .	475–477



Nr.	Dagsetning	Fyrirsögn	Blaðsíðutal
258	29. maí	Auglýsing um umferð í Reykjavík . . . . .	507
259	27. maí	Auglýsing um umferð í Reykjavík . . . . .	508
260	29. maí	Auglýsing um umferð í Reykjavík . . . . .	508
282	14. júní	Auglýsing um umferð í Reykjavík . . . . .	553
283	18. júní	Auglýsing um umferð í Reykjavík . . . . .	553
295	25. júní	Gjaldskrá Rafmagnsveitu Reykjavíkur . . . . .	585–589
366	25. júlí	Auglýsing um umferð í Reykjavík . . . . .	683
446	25. sept.	Gjaldskrá Rafmagnsveitu Reykjavíkur . . . . .	827–830
490	7. okt.	Auglýsing um umferð í Reykjavík . . . . .	929
499	16. okt.	Auglýsing um umferð í Reykjavík . . . . .	947
500	16. okt.	Auglýsing um umferð í Reykjavík . . . . .	947
501	16. okt.	Auglýsing um umferð í Reykjavík . . . . .	947
502	16. okt.	Auglýsing um umferð í Reykjavík . . . . .	948
524	4. nóv.	Auglýsing um umferð í Reykjavík . . . . .	1021
534	4. nóv.	Auglýsing um umferð í Reykjavík . . . . .	1034
552	20. nóv.	Auglýsing um umferð í Reykjavík . . . . .	1054
556	20. nóv.	Auglýsing um umferð í Reykjavík . . . . .	1060
583	6. des.	Auglýsing um umferð í Reykjavík . . . . .	1113
584	10. des.	Auglýsing um staðfestingu á breytingu á staðfestu deiliskipulagi miðbæjar Reykjavíkur . . . . .	1114
585	6. des.	Auglýsing um staðfestingu á breytingu á skipulagi Skildinganness . . . . .	1114
598	12. des.	Gjaldskrá fyrir hundahald í Reykjavík á árinu 1992 . . . . .	1132
603	13. des.	Auglýsing um staðfestingu á breytingu á aðalskipulagi Reykjavíkur, Hofsvallagata 53 . . . . .	1135

### Ríkisstarfsmenn, sjá Opinberir starfsmenn.

#### Ríkisstofnanir.

17	22. jan.	Reglugerð um breytingu á reglugerð um skoðun kvikmynda hjá Kvikmyndaeftirliti ríkisins nr. 614/1989, sbr. rg. nr. 56/1990 og rg. nr. 203/1990 . . . . .	47
29	17. jan.	Reglugerð um breytingu á reglugerð um Ríkisútvarpið nr. 357/1986 með áorðnum breytingum. . . . .	60
35	29. jan.	Auglýsing um kaup Rafmagnsveitna ríkisins á Hitaveitu Hafnar . . . . .	79
43	17. jan.	Gjaldskrá yfir útselda vinnu vegna þjónustuverkefna Hollustuverndar ríkisins . . . . .	104–105
45	22. jan.	Reglugerð um breytingu á reglugerð um skoðun kvikmynda hjá Kvikmyndaeftirliti ríkisins nr. 614/1989, sbr. rg. nr. 56/1990 og rg. nr. 203/1990 . . . . .	107–108
173	16. apríl	Reglugerð um Póst- og símamálastofnun, skipulag og verkefni . . . . .	354–356
226	27. apríl	Starfsreglur Manneldisráðs Íslands . . . . .	444–445
339	3. júlí	Gjaldskrá Rafmagnsveitna ríkisins . . . . .	641–650

Nr.	Dagsetning	Fyrirsögn	Blaðsíðutal
356	9. júlí	Reglugerð um gjöld fyrir þjónustu veitta af Ríkismati sjávar- afurða . . . . .	666–667
459	27. sept.	Gjaldskrá Rafmagnsveitna ríkisins . . . . .	847–856
<b>Samgöngumál, sjá Flugmál; Hafnir; Siglingar, skip; Umferðarmál; Vegamál; Ökutæki.</b>			
<b>Sauðárkrókur.</b>			
49	17. jan.	Gjaldskrá Rafveitu Sauðárkróks . . . . .	142–144
125	15. mars	Gjaldskrá Hitaveitu Sauðárkróks . . . . .	267–268
298	26. júní	Gjaldskrá Rafveitu Sauðárkróks . . . . .	593–595
361	26. júlí	Gjaldskrá Hitaveitu Sauðárkróks . . . . .	671–672
364	30. júlí	Gjaldskrá Hitaveitu Ólafsfjarðar . . . . .	679–681
441	11. sept.	Auglýsing um umferð á Sauðárkróki . . . . .	822
445	25. sept.	Gjaldskrá Rafveitu Sauðárkróks . . . . .	825–827
568	22. nóv.	Auglýsing um umferð á Sauðárkróki . . . . .	1066
<b>Selfoss.</b>			
307	26. júní	Auglýsing um breytingu á staðfestu aðalskipulagi Selfoss nr. 432/1988 . . . . .	602
308	26. júní	Auglýsing um staðfestingu á breytingu á aðalskipulagi Selfoss 1987–2007 nr. 432/1988 . . . . .	602
309	28. júní	Gjaldskrá Rafveitu Selfoss . . . . .	603–605
311	28. júní	Auglýsing um breytingu á gjaldskrá Hitaveitu Selfoss . . . . .	606
450	26. sept.	Auglýsing um breytingu á gjaldskrá Hitaveitu Selfoss . . . . .	832
451	26. sept.	Auglýsing um breytingu á gjaldskrá Rafveitu Selfoss . . . . .	832
510	23. okt.	Gjaldskrá Rafveitu Selfoss . . . . .	989–991
572	3. des.	Gjaldskrá Hitaveitu Selfoss . . . . .	1067–1068
<b>Seltjarnarnes.</b>			
232	16. maí	Gjaldskrá um sorphirðu fyrir Seltjarnarnes árið 1991 . . . . .	477
365	23. júlí	Samþykkt um breytingu á samþykkt um stjórn Seltjarnarnes- kaupstaðar og fundarsköp bæjarstjórnar nr. 61/1988 . . . . .	681–683
614	16. des.	Gjaldskrá um sorphirðu fyrir Seltjarnarnes árið 1992 . . . . .	1154
<b>Seyðisfjörður.</b>			
3	2. jan.	Auglýsing um breytingu á gjaldskrá Hitaveitu Seyðisfjarðar og Orkubús Vestfjarða fyrir hitaveitur . . . . .	2
326	3. júlí	Gjaldskrá Hitaveitu Seyðisfjarðar . . . . .	619–620
481	10. okt.	Gjaldskrá Hitaveitu Seyðisfjarðar . . . . .	914–915
<b>Siglingar, skip.</b>			
174	15. mars	Reglugerð fyrir Stýrimannaskólann í Reykjavík. . . . .	356–358
175	15. mars	Prófreglugerð fyrir skipstjóranám . . . . .	359–361

Nr.	Dagsetning	Fyrirsögn	Blaðsíðatal
316	21. júní	Reglugerð um breytingu á reglum um björgunar- og öryggisbúnað íslenskra skipa nr. 325/1985, sbr. nr. 171/1987, 80/1988, 412/1988 og 130/1990 . . . . .	613
345	1. júlí	Reglugerð um breytingu á reglugerð um bátaábyrgðafélög nr. 367/1976 með síðari breytingum . . . . .	656
379	23. ágúst	Reglugerð um sjón, heyrn og heilbrigði skipstjórnarmanna, vélstjórnarmanna og undirmanna á kaupskipum . . . . .	700–702
578	4. des.	Auglýsing um váttryggingarfjárhæðir samkv. reglugerð um löggildingu og tryggingaskyldu fasteigna- og skipasala nr. 520/1987 . . . . .	1107
589	16. des.	Reglugerð um vitagjald . . . . .	1117
626	27. des.	Reglugerð um gjöld fyrir skoðun, skráningu, mælingu skipa o.fl. . . . .	1174–1178
630	20. des.	Reglugerð um breytingu á reglugerð nr. 64/1985 um mönnunarnefnd . . . . .	1180
<b>Siglufjörður.</b>			
50	17. jan.	Gjaldskrá Rafveitu Siglufjarðar . . . . .	144–146
110	4. mars	Gjaldskrá Hitaveitu Siglufjarðar . . . . .	245–246
<b>Símamál, sjá Fjarskipti.</b>			
<b>Sjávarútvegur.</b>			
9	9. jan.	Auglýsing um frádrátt vegna íss í afurðum fiskiskipa . . . . .	8
26	22. jan.	Auglýsing um verðjöfnun vegna útflutnings sjávarafurða í febrúarmánuði 1991 . . . . .	58
32	29. jan.	Reglugerð um gjald til Hagræðingarsjóðs sjávarútvegsins árið 1991 . . . . .	65
38	31. jan.	Reglugerð um möskvastærðir í togvörpum, möskvamæla og mæliaðferðir . . . . .	81–84
69	13. feb.	Reglur um endurgreiðslu á iðgjaldi til atvinnuleysistryggingasjóðs vegna lögskráðra sjómanna á árinu 1990 . . . . .	176
71	8. feb.	Reglugerð um innflutning og viðurkenningu á neyðarsendibaujum á 406 MHz . . . . .	177–180
80	15. feb.	Gjaldskrá yfir efna- og örverurannsóknir er Rannsóknastofnun fiskiðnaðarins annast . . . . .	193–195
84	22. feb.	Auglýsing um verðjöfnun vegna útflutnings sjávarafurða í marsmánuði 1991 . . . . .	202
85	25. feb.	Reglugerð um afnám veiðibanna við Vestmannaeyjar . . . . .	202
117	28. feb.	Reglugerð um breyting á reglugerð nr. 465, 27. nóvember 1990 um veiðar í atvinnuskyni . . . . .	259–260
122	16. mars	Reglugerð um bann við netaveiðum um páskahelgi 1991 . . . . .	264
126	21. mars	Reglugerð um afnám banns við línuveiðum í sunnanverðum Faxaflóa . . . . .	269
127	21. mars	Reglugerð um breytingu á reglugerð nr. 474 2. desember 1990, um grásleppuveiðar . . . . .	269

Nr.	Dagsetning	Fyrirsögn	Blaðsíðutal
136	21. mars	Auglýsing um verðjöfnun vegna útflutnings sjávarafurða í aprílmánuði 1991 . . . . .	287
152	4. apríl	Reglugerð um ráðstafanir vegna aflabrests í loðnuveiðum . .	325
156	4. apríl	Reglugerð um Hagræðingarsjóð sjávarútvegsins . . . . .	335–338
160	4. apríl	Reglugerð um breyting á reglugerð nr. 465, 27. nóvember 1990, um veiðar í atvinnuskyni með áorðnum breytingum .	341
185	26. apríl	Reglugerð um humarveiðar 1991 . . . . .	371–373
189	29. apríl	Reglugerð um sérstök togveiðisvæði við SA-ströndina samkvæmt lögum nr. 38, 15. maí 1990 . . . . .	378–379
192	23. apríl	Auglýsing um verðjöfnun vegna útflutnings sjávarafurða í maímánuði 1991 . . . . .	380
194	22. apríl	Reglugerð um breytingu á reglugerð nr. 243, 4. sept. 1968, um síldarútvegsnefnd og útflutning saltaðrar síldar . . . . .	383
195	23. apríl	Reglugerð um breytingu á reglugerð nr. 189, 30. apríl 1985, um eftirlit og mat á söltuðum grásleppuhrognum til útflutnings og vinnslu innanlands . . . . .	384
205	29. apríl	Reglugerð um nýtingu aukaafurða . . . . .	402–403
214	7. maí	Reglugerð um veiðar á úthafsækju . . . . .	425–426
222	17. maí	Reglugerð um viðauka við reglugerð nr. 394 17. ágúst 1989, um friðunarsvæði við Íslands . . . . .	441
255	5. júní	Viðauki við reglugerð nr. 474 2. desember 1990 um grásleppuveiðar . . . . .	506
277	14. júní	Reglugerð fyrir Fiskveiðasjóð Íslands . . . . .	541–543
288	21. júní	Auglýsing um verðjöfnun vegna útflutnings sjávarafurða í júlímánuði 1991 . . . . .	573
312	28. júní	Reglugerð um bann við netaveiðum fiskiskipa 1. júlí – 15. ágúst 1991 . . . . .	606
320	3. júlí	Reglugerð um bann við togveiðum á Hornbanka . . . . .	615
333	5. júlí	Reglugerð um breyting á reglugerð nr. 38 31. janúar 1991, um möskvastærðir í togvörpum, möskvamæla og mæliaðferðir	628
343	15. júlí	Reglugerð um bann við tog- og dragnótaveiðum í Breiðamerkurdjúpi . . . . .	655
353	17. júlí	Auglýsing um verðjöfnun vegna útflutnings sjávarafurða í ágústmánuði 1991 . . . . .	663
356	9. júlí	Reglugerð um gjöld fyrir þjónustu veitta af Ríkismati sjávarafurða . . . . .	666–667
367	30. júlí	Reglugerð um veiðar í atvinnuskyni fiskveiðiaríð 1. september 1991 til 31. ágúst 1992 . . . . .	684–688
369	29. júlí	Gjaldskrá yfir þjónusturannsóknir og aðra útselda vinnu er Rannsóknarstofnun fiskiðnaðarins annast . . . . .	691–694
373	1. ágúst	Reglugerð um veiðieftirlitsgjald . . . . .	696
378	9. ágúst	Reglugerð um bann við netaveiðum fiskiskipa 1. júlí – 15. ágúst . . . . .	699
384	9. ágúst	Reglur um fastan gerðardóm, er starfar eftir 72. gr. sjómanna-laga nr. 35/1985 . . . . .	707–708

Nr.	Dagsetning	Fyrirsögn	Blaðsíðutal
399	23. ágúst	Reglugerð um sérstök togveiðisvæði samkvæmt lögum nr. 38/1990 . . . . .	742
406	21. ágúst	Auglýsing um verðjöfnun vegna útflutnings sjávarafurða í septembermánuði 1991 . . . . .	748
408	3. sept.	Reglugerð um bann við togveiðum á Hornbanka . . . . .	749
409	26. ágúst	Reglugerð um bann við veiðum á smásíld . . . . .	749–750
411	4. sept.	Reglugerð um afnám banns við tog- og dragnótaveiðum í Breiðamerkurdjúpi . . . . .	753
422	20. sept.	Reglugerð um bann við rækjuveiðum utan Kolbeinseyjar . . .	773
423	23. sept.	Reglugerð um bann við tog- og dragnótaveiðum í Eyrar-bakkabug . . . . .	774
456	25. sept.	Auglýsing um verðjöfnun vegna útflutnings sjávarafurða í októbermánuði 1991 . . . . .	840
460	1. okt.	Reglugerð um bann við rækjuveiðum vestan Kolbeinseyjar .	857
461	1. okt.	Reglugerð um bann við tog- og dragnótaveiðum við Ingólfs-höfða . . . . .	858
471	9. okt.	Reglugerð um sérstök línu- og netasvæði suður og vestur af Reykjaneskaga . . . . .	886
479	25. okt.	Viðauki við reglugerð nr. 528 28. desember 1990 um loðnu-veiðar . . . . .	908
505	25. okt.	Auglýsing um verðjöfnun vegna útflutnings sjávarafurða í nóvembermánuði 1991 . . . . .	952
523	13. nóv.	Reglugerð um bann við veiðum á Flákanum . . . . .	1021
525	13. nóv.	Reglugerð um bann við tilteknum veiðum í Eyrarbyggabug .	1022
528	5. nóv.	Auglýsing um frádrátt vegna íss í afurðum frystiskipa . . . . .	1029
529	19. nóv.	Reglugerð um bann við línuveiðum á Flákanum . . . . .	1030
530	21. nóv.	Reglugerð um bann við línuveiðum á Faxaflóa . . . . .	1030–1031
543	25. nóv.	Auglýsing um verðjöfnun vegna útflutnings sjávarafurða í desembermánuði 1991 . . . . .	1048
615	20. des.	Reglugerð um bann við veiðum á Faxaflóa . . . . .	1154–1155
630	20. des.	Reglugerð um breytingu á reglugerð nr. 64/1985 um mönnun-arnefnd . . . . .	1180
632	31. des.	Viðauki við reglugerð nr. 528, 28. desember 1990 um loðnu-veiðar . . . . .	1181–1182
<b>Sjóðir.</b>			
24	15. jan.	Auglýsing um breytingu á lágmarksupphæð stofnfjár sjóðs eða stofnunar sem starfar samkvæmt staðfestri skipulags-skrá . . . . .	58
32	29. jan.	Reglugerð um gjald til Hagræðingarsjóðs sjávarútvegsins árið 1991 . . . . .	65
40	30. jan.	Auglýsing um gjald til Tryggingarsjóðs viðskiptabanka . . . . .	86
46	31. jan.	Reglugerð um félagslegar íbúðir og Byggingarsjóð verkamanna . . . . .	108–134

Nr.	Dagsetning	Fyrirsögn	Blaðsíðutal
54	29. jan.	Skipulagsskrá fyrir Minningarsjóð dr. Halldórs Pálssonar búnaðarmálastjóra til stuðnings framförum í sauðfjárrækt og nýtingu sauðfjárafurða . . . . .	153–154
62	28. jan.	Skipulagsskrá fyrir Höfundasjóð Leikfélags Reykjavíkur . . .	165–166
115	7. mars	Skipulagsskrá Málræktarsjóðs . . . . .	255–258
156	4. apríl	Reglugerð um Hagræðingarsjóð sjávarútvegsins . . . . .	335–338
165	8. apríl	Skipulagsskrá fyrir Starfssjóð Verkfræðistofnunar Háskóla Íslands . . . . .	343–344
166	9. apríl	Reglugerð um breyting á reglugerð um Menningarsjóð útvarpsstöðva nr. 69/1989 . . . . .	345
170	8. apríl	Skipulagsskrá Minningarsjóðs prófessors dr. phil. húsameistara Guðjóns Samúelssonar . . . . .	350–351
198	23. apríl	Reglugerð um Mengunarvarnarsjóð . . . . .	390–391
199	22. apríl	Skipulagsskrá fyrir Nemendagarða Hólaskóla . . . . .	391–393
201	24. apríl	Reglugerð um (1.) breytingu á reglugerð um Framkvæmdasjóð aldraðra nr. 299/1990 . . . . .	397–398
206	11. apríl	Reglugerð um Jöfnunarsjóð sókna . . . . .	403–404
207	19. apríl	Reglugerð um breyting á reglugerð um verkefni og starfshætti stjórnarnefndar og um verkefni Framkvæmdasjóðs fatlaðra, nr. 20, 9. janúar 1990 . . . . .	405
273	6. júní	Reglugerð um tannverndarsjóð . . . . .	537
277	14. júní	Reglugerð fyrir Fiskveiðasjóð Íslands . . . . .	541–543
327	27. júní	Skipulagsskrá Menningarsjóðs Svarfdæla . . . . .	621
385	14. ágúst	Skipulagsskrá Landgræðslusjóðs, samþykkt á aðalfundi Skógræktarfélags Íslands á Ísafirði 25.–27. ágúst 1989 . . . . .	708–710
390	14. ágúst	Reglugerð um Jöfnunarsjóð sveitarfélaga . . . . .	714–719
395	13. ágúst	Auglýsing um niðurlagningu sjóða . . . . .	734–736
475	30. sept.	Skipulagsskrá fyrir sjóð til minningar um Odd Ólafsson . . . .	899–900
478	24. okt.	Reglugerð um framkvæmd útreiknings á innlausnarvirði hlutdeildarskírteina verðbréfasjóða . . . . .	905–907
504	16. okt.	Skipulagsskrá Fjallasjóðs . . . . .	951–952
522	30. okt.	Skipulagsskrá fyrir líknarfélagið Þrepið . . . . .	1019–1020
532	5. nóv.	Skipulagsskrá fyrir Styrktarsjóð hjartasjúklinga . . . . .	1032–1033
596	2. des.	Skipulagsskrá fyrir Minningarsjóð Pálma Jónssonar, stofnanda Hagkaups . . . . .	1130–1131
617	23. maí	Skipulagsskrá Minningar- og styrktarsjóðs Guðfinnu Þorvaldsdóttur og Egils Júlíussonar. . . . .	1156–1157
<b>Skaftafellssýslur.</b>			
34	29. jan.	Auglýsing um breytingu á gjaldskrá Hitaveitu Hafnar . . . . .	79
35	29. jan.	Auglýsing um kaup Rafmagnsveitna ríkisins á Hitaveitu Hafnar . . . . .	79
278	14. júní	Gjaldskrá um sorphirðu í Mýrdalshreppi . . . . .	543
392	12. ágúst	Auglýsing um starfsleyfi fyrir móttöku og förgun úrgangs í Skaftafelli, Örefasveit . . . . .	723–726

Nr.	Dagsetning	Fyrirsögn	Blaðsíðutal
<b>Skagafjarðarsýsla.</b>			
157	3. apríl	Samþykkt um breytingu á gjaldskrá nr. 600/1989 fyrir heilbrigðiseftirlit á Norðurlandssvæði vestra . . . . .	339
<b>Skattamál, tollamál.</b>			
6	8. jan.	Reglugerð um breyting á reglugerð nr. 531/1990, um innheimtu þinggjalda á árinu 1991 . . . . .	7
7	4. jan.	Reglugerð um iðgjöld til slysatrygginga samkvæmt 4. mgr. 36. gr. laga nr. 67/1971, um almannatryggingar, sbr. 5. gr. laga nr. 59/1978 . . . . .	7
37	24. jan.	Reglugerð um breyting á reglugerð nr. 644/1989, um aukatekjur ríkissjóðs, með síðari breytingum . . . . .	80
55	4. feb.	Reglugerð um tollfrjálsan farangur ferðamanna og farmanna við komu frá útlöndum, einkasölugjald o.fl. . . . .	154–160
58	7. feb.	Reglugerð um innheimtu virðisaukaskatts af dansleikjum og öðrum skemmtanaskattskyldum samkomum . . . . .	161–162
60	11. feb.	Reglugerð um hlut Vinnueftirlits ríkisins í tryggingagjaldi launagreiðenda . . . . .	163
64	7. feb.	Reglugerð um bráðabirgðatollafgreiðslur . . . . .	169–170
69	13. feb.	Reglur um endurgreiðslu á iðgjaldi til atvinnuleysistryggingasjóðs vegna lögskráðra sjómanna á árinu 1990 . . . . .	176
70	13. feb.	Reglugerð um breyting á reglugerð nr. 591/1987, um laun, greiðslur og hlunnindi utan staðgreiðslu, með síðari breytingum . . . . .	177
81	18. feb.	Reglugerð um innskatt . . . . .	196–200
87	25. feb.	Auglýsing um flutningsjöfnunargjald á sementi. . . . .	203
121	15. mars	Reglugerð um breyting á reglugerð nr. 327/1990, um tollafgreiðslu hraðsendinga . . . . .	263–264
143	26. mars	Reglugerð um breyting á reglugerð nr. 562/1989, um virðisaukaskatt af eigin þjónustu og úttekt til eigin nota innan óskattskyldra fyrirtækja og stofnana . . . . .	316
177	18. apríl	Reglugerð um breytingu á reglugerð um söfnun og endurvinnslu einnota umbúða fyrir drykkjarvöru og skilagjald á drykkjarvöru í einnota umbúðum nr. 358/1990 . . . . .	362
193	28. apríl	Reglugerð um innheimtu þungaskatts af bifreiðum sem skrásettar eru erlendis og nota annan orkugjafa en bensín . . . .	380
216	2. maí	Auglýsing um tollfrjálsan innflutning á tækjum, verkfærum og öðru þvílíku sem vísindaleiðangrar hafa meðferðis frá útlöndum . . . . .	428
225	14. maí	Reglugerð um útborgun barnabóta, barnabótaauka, húsnæðisbóta og endurgreislu ofgreiddra skatta . . . . .	443
246	30. maí	Reglugerð um jöfnunartoll á innfluttar kökur . . . . .	489–490
247	23. maí	Reglugerð um endurgreiðslu virðisaukaskatts til erlendra fyrirtækja . . . . .	491–492
248	27. maí	Reglugerð um breytingu á reglugerð nr. 593/1987 um þungaskatt, með síðari breytingum . . . . .	492–493

## LXIII

Nr.	Dagsetning	Fyrirsögn	Blaðsíðutal
254	21. maí	Reglugerð um breytingu á reglugerð um söfnun og endurvinnslu einnota umbúða fyrir drykkjarvörur og skilagjald á drykkjarvörur í einnota umbúðum nr. 358/1990, ásamt reglugerðarbreytingu nr. 177/1991 . . . . .	505–506
257	28. maí	Reglugerð um hækkun frítekjumarks skv. 1. mgr. 19. gr. laga nr. 67/1971 um almannatryggingar með síðari breytingum . . . . .	507
261	5. júní	Reglugerð um tollverð notaðra ökutækja . . . . .	509–510
352	5. júlí	Reglugerð um breyting á reglugerð nr. 247/1991, um endurgreiðslu virðisaukaskatts til erlendra fyrirtækja . . . . .	663
429	18. sept.	Reglugerð um breyting á reglugerð nr. 644/1989, um aukatekjur ríkissjóðs, sbr. reglugerð nr. 250/1990 og reglugerð nr. 37/1991 . . . . .	805
440	23. sept.	Reglur um verðmætismörk vegna yfirlýsingar útflytjanda á vöruheikningi um uppruna vöru svo og sérstaka tollameðferð smáböggla til einkaaðila og einkafarangurs ferðamanna samkvæmt fríverslunarsamningum EFTA og EB . . . . .	821
462	2. sept.	Auglýsing um samkomulag samkvæmt 20. grein samnings milli Norðurlanda um aðstoð í skattamálum frá 7. desember 1989 . . . . .	859–864
470	23. sept.	Reglugerð um endurgreiðslu virðisaukaskatts til sendimanna erlendra ríkja . . . . .	885
480	2. sept.	Auglýsing um samkomulag um innheimtu og yfirferslu skatta, sbr. 20. grein í samningi milli Norðurlanda um aðstoð í skattamálum frá 7. desember 1989 . . . . .	909–913
491	11. okt.	Auglýsing um breytingu á grunnfjárhæðum skv. 4. og 6. gr., sbr. 22. gr. laga nr. 83/1984 um erfðafjárskatt . . . . .	929
527	14. nóv.	Reglugerð um frísvæði . . . . .	1023–1028
548	29. nóv.	Reglugerð um jöfnunartoll á innfluttar kökur . . . . .	1053
579	6. des.	Auglýsing um álagningarstofn fasteignaskatts . . . . .	1107
589	16. des.	Reglugerð um vitagjald . . . . .	1117
592	9. des.	Reglugerð um breytingu á reglugerð nr. 593/1987, um þungaskatt, með síðari breytingum . . . . .	1122–1123
600	18. des.	Reglugerð um breytingu á reglugerð nr. 407 24. ágúst 1989, um vörugjald . . . . .	1133
601	18. des.	Reglugerð um breyting á reglugerð nr. 344 10. júlí 1989, um jöfnunargjald, með síðari breytingum . . . . .	1133–1134
602	20. des.	Reglugerð um jöfnunartoll á innflutt súkkulaði . . . . .	1134
610	20. des.	Reglugerð um greiðslu barnabótaauka á árinu 1992 . . . . .	1149–1150
611	20. des.	Reglugerð um innheimtu þinggjalda á árinu 1992 . . . . .	1151–1152
612	23. des.	Reglugerð um greiðslu barnabóta á árinu 1992 . . . . .	1152–1153
613	20. des.	Auglýsing um innheimtuhlutfall útsvars í staðgreiðslu á árinu 1992 . . . . .	1154
627	19. des.	Reglur um flutning ótollafgreiddra bifreiða í ryðvarnarstöðvar . . . . .	1178
628	19. des.	Reglugerð um breyting á reglugerð nr. 261 5. júní 1991, um tollverð notaðra ökutækja . . . . .	1179



Nr.	Dagsetning	Fyrirsögn	Blaðsíðutal
629	20. des.	Reglugerð um breyting á reglugerð nr. 613 31. desember 1987, um sérstakt gjald af bifreiðum og bifhjólum . . . . .	1179
634	30. des.	Reglugerð um prófgjöld ökumanna, gjöld fyrir ökuskírteini o.fl. . . . .	1183

**Skip, sjá Siglingar, skip.**

**Skipulagsmál.**

102	13. feb.	Auglýsing um staðfestingu á breytingu á aðalskipulagi Hellu á Rangárvöllum . . . . .	242
116	11. mars	Reglur fyrir samvinnunefnd um svæðisskipulag í Flóa . . . . .	258–259
176	15. mars	Auglýsing um staðfestingu á breytingu á deiliskipulagi við Bauganes nr. 4 og 6, staðgreinireit 1.671.2 í Reykjavík . . .	361
179	18. apríl	Auglýsing um staðfestingu á deiliskipulagi fyrir miðbæ í Hveragerði . . . . .	363
180	18. apríl	Auglýsing um staðfestingu deiliskipulags stofnanareits á Akranesi . . . . .	363
181	18. apríl	Auglýsing um staðfestingu á breytingu á aðalskipulagi Akraness 1980–2000 . . . . .	363
191	15. apríl	Auglýsing um staðfestingu á breytingu á deiliskipulagi við Bauganes nr. 4 og 6, staðgreinireit 1.671.2 í Reykjavík . . .	380
306	24. júní	Auglýsing um breytingu á staðfestu aðalskipulagi Njarðvíkur nr. 711/1983 . . . . .	602
307	26. júní	Auglýsing um breytingu á staðfestu aðalskipulagi Selfoss nr. 432/1988 . . . . .	602
308	26. júní	Auglýsing um staðfestingu á breytingu á aðalskipulagi Selfoss 1987–2007 nr. 432/1988 . . . . .	602
315	27. júní	Auglýsing um staðfestingu á skipulagstillögu um breytingu á legu vegar og brúar yfir Hrótafjarðará . . . . .	612
318	27. júní	Auglýsing um staðfestingu á breytingu á aðalskipulagi Kjalar-neshrepps 1990–2010, nr. 251/1990 . . . . .	614
319	26. júní	Auglýsing um staðfestingu á breytingu á aðalskipulagi Kjalar-neshrepps 1990–2010, nr. 251/1990 . . . . .	614
336	4. júlí	Auglýsing um staðfestingu á skipulagsuppdrætti um legu Búrfellslínu 3. . . . .	634
401	21. ágúst	Auglýsing um staðfestingu á breytingu á aðalskipulagi Kópavogs 1988–2008 . . . . .	743
402	21. ágúst	Auglýsing um staðfestingu á breytingu á aðalskipulagi Húsa-víkur 1985–2005 . . . . .	743
403	21. ágúst	Auglýsing um staðfestingu á aðalskipulagi Gerðahrepps 1988–2008 . . . . .	743
404	23. ágúst	Auglýsing um breytingu á staðfestu aðalskipulagi Akureyrar 1990–2010 . . . . .	744
428	16. sept.	Auglýsing um staðfestingu á breytingu á aðalskipulagi Kópavogs 1988–2008 . . . . .	804

Nr.	Dagsetning	Fyrirsögn	Blaðsíðutal
554	25. nóv.	Auglýsing um staðfestingu á breytingu á aðalskipulagi Mosfellsbæjar í Mosfellsdal . . . . .	1056
559	25. nóv.	Auglýsing um staðfestingu á aðalskipulagi Sandgerðis . . . . .	1061
560	26. nóv.	Auglýsing um staðfestingu á breytingu á aðalskipulagi Akureyrar . . . . .	1061
561	26. nóv.	Auglýsing um breytingu á staðfestu skipulagi skólasvæðis í Þykkvabæ . . . . .	1062
562	25. nóv.	Auglýsing um breytingu á aðalskipulagi Búlandshrepps 1989–2009 . . . . .	1062
563	25. nóv.	Auglýsing um staðfestingu á aðalskipulagi Ólafsfjarðar 1990–2010 . . . . .	1062
564	25. nóv.	Auglýsing um staðfestingu á aðalskipulagi við Hafralækjarskóla, Aðaldalahreppi . . . . .	1063
565	26. nóv.	Auglýsing um staðfestingu á breytingu á aðalskipulagi Akureyrar . . . . .	1063
584	10. des.	Auglýsing um staðfestingu á breytingu á staðfestu deiliskipulagi miðbæjar Reykjavíkur . . . . .	1114
585	6. des.	Auglýsing um staðfestingu á breytingu á skipulagi Skildingarness . . . . .	1114
587	6. des.	Auglýsing um staðfestingu á breytingu að aðalskipulagi Borgarness . . . . .	1116
588	25. nóv.	Auglýsing um staðfestingu á viðauka við aðalskipulag Grindavíkur . . . . .	1116
603	13. des.	Auglýsing um staðfestingu á breytingu á aðalskipulagi Reykjavíkur, Hofsvallagata 53 . . . . .	1135
637	30. des.	Auglýsing um staðfestingu á legu Fljótsdalslínu 2 frá fyrirhugaðri Fljótsdalsvirkjun að byggðalínu í landi Hamborgar í Fljótsdal . . . . .	1185

**Skipulagsskrá, sjá Sjóðir.**

**Skotvopn og skotfæri.**

636	30. des.	Reglugerð um gjöld fyrir skotvopnaleyfi . . . . .	1184
-----	----------	---	------

**Skólar, sjá Menntamál.**

**Snæfellsness- og Hnappadalssýsla.**

202	23. apríl	Auglýsing um starfsleyfi fyrir lifrabræðslu Fiskimjölsverksmiðju Grundarfjarðar hf., Grundarfirði . . . . .	398–400
249	21. maí	Auglýsing um starfsleyfi fyrir lifrabræðsluna Hafnargötu, Rífi . . . . .	494–495
285	14. júní	Samþykkt um stjórn Eyrarsveitar og fundarsköp hreppsnefndar . . . . .	559–570
342	8. júlí	Samþykkt um gjaldskrá fyrir heilbrigðiseftirlit á Vesturlands- svæði . . . . .	654

Nr.	Dagsetning	Fyrirsögn	Blaðsíðutal
-----	------------	-----------	-------------

**Sorphreinsun, sjá Umhverfisvernd.**

**Starfsleyfi, sjá Atvinnustarfsemi.**

**Strandarsýsla.**

3	2. jan.	Auglýsing um breytingu á gjaldskrám Hitaveitu Seyðisfjarðar og Orkubús Vestfjarða fyrir hitaveitur . . . . .	2
139	18. mars	Gjaldskrá Orkubús Vestfjarða fyrir raforku . . . . .	288–292
140	18. mars	Gjaldskrá Orkubús Vestfjarða fyrir hitaveitur. . . . .	293–294
452	26. sept.	Auglýsing um breytingu á gjaldskrám Orkubús Vestfjarða . .	832
508	23. okt.	Gjaldskrá Orkubús Vestfjarða fyrir hitaveitur. . . . .	982–984
509	23. okt.	Gjaldskrá Orkubús Vestfjarða fyrir raforku . . . . .	984–989
526	1. nóv.	Auglýsing um staðfestingu félagsmálaráðuneytisins á sameiningu Fellshrepps og Óspakseyrarhrepps í Strandarsýslu . .	1022

**Suður-Múlasýsla, sjá Múlasýslur.**

**Suður-Pingeyjarsýsla, sjá Pingeyjarsýslur.**

**Suðurnes.**

290	25. júní	Gjaldskrá Hitaveitu Suðurnesja fyrir raforku . . . . .	575–577
292	25. júní	Gjaldskrá Hitaveitu Suðurnesja fyrir heitt vatn . . . . .	578–580
306	24. júní	Auglýsing um breytingu á staðfestu aðalskipulagi Njarðvíkur nr. 711/1983 . . . . .	602
559	25. nóv.	Auglýsing um staðfestingu á aðalskipulagi Sandgerðis . . . . .	1061

**Sveitastjórnarmál.**

12	3. jan.	Auglýsing um staðfestingu félagsmálaráðuneytisins á sameiningu Presthólahrepps og Öxarfjarðarhrepps í Norður-Pingeyjarsýslu . . . . .	13–14
97	21. feb.	Samþykkt um stjórn og fundarsköp Reyðarfjarðarhrepps . .	218–230
98	27. feb.	Samþykkt um stjórn og fundarsköp Suðureyrarhrepps . . . .	230–240
186	11. apríl	Auglýsing um staðfestingu á samkomulagi um mörk á Mosfellsheiði, milli Ölfushrepps og Grafningshrepps annars vegar og Mosfellsbæjar og Miðdals I í Mosfellsbæ hins vegar . . . . .	373–377
208	19. apríl	Samþykkt um stjórn Hvammstangahrepps og fundarsköp hreppsnefndar . . . . .	405–415
266	31. maí	Samþykkt um stjórn Gerðahrepps og fundarsköp hreppsnefndar . . . . .	522–533
285	14. júní	Samþykkt um stjórn Eyrarsveitar og fundarsköp hreppsnefndar . . . . .	559–570
346	16. júlí	Auglýsing um staðfestingu félagsmálaráðuneytisins á byggðarmerki Kjalarneshrepps . . . . .	657
365	23. júlí	Samþykkt um breytingu á samþykkt um stjórn Seltjarnarneskaupstaðar og fundarsköp bæjarstjórnar nr. 61/1988 . . . .	681–683

LXVII

Nr.	Dagsetning	Fyrirsögn	Blaðsíðutal
383	13. ágúst	Samþykkt um breytingu á stjórn Akureyrar og fundarskóp bæjarstjórnar nr. 266/1990 . . . . .	706
390	14. ágúst	Reglugerð um Jöfnunarsjóð sveitarfélaga . . . . .	714–719
412	30. ágúst	Samþykkt um breytingu á samþykkt um stjórn og fundarskóp Vatnsleysustrandarhrepps nr. 139/1988, sbr. samþykkt nr. 333/1988 . . . . .	754
516	24. okt.	Samþykkt um breytingu á samþykkt um stjórn Dalvíkurkaupstaðar og fundarskóp bæjarstjórnar nr. 551/1987 . . . . .	1004–1005
526	1. nóv.	Auglýsing um staðfestingu félagsmálaráðuneytisins á sameiningu Fellshrepps og Óspakseyrarhrepps í Strandarsýslu . . . . .	1022
531	14. nóv.	Auglýsing um staðfestingu félagsmálaráðuneytisins á sameiningu Hörðudalshrepps og Miðdalahrepps í Dalasýslu . . . . .	1031

**Tannlækningar, sjá Heilbrigðismál.**

**Tekjustofnar sveitarfélaga.**

145	20. mars	Reglugerð um álagningu gatnagerðargjalds við byggðar götur í þéttbýli í Vallahreppi . . . . .	320–321
146	20. mars	Reglugerð um gatnagerðargjöld í þéttbýli í Vallahreppi . . . . .	321
252	28. maí	Samþykkt um gatnagerðargjöld í Mosfellsbæ . . . . .	500–502
253	28. maí	Samþykkt um gatnagerðargjöld á Akureyri . . . . .	502–504
387	16. ágúst	Reglugerð um gatnagerðargjöld í Hafnarfirði . . . . .	710–712
493	15. okt.	Reglugerð um gatnagerðargjöld í Kópavogi . . . . .	931–933
613	20. des.	Auglýsing um innheimtuhlutfall útsvars í staðgreiðslu á árinu 1992 . . . . .	1154

**Tollar, sjá Skattamál, tollamál.**

**Tónlistarmál, sjá Menntamál.**

**Tryggingar.**

8	2. jan.	Auglýsing um váttryggingarfjárhæðir samkvæmt reglugerð um löggildingu fasteigna- og skipasala nr. 520/1987 . . . . .	8
60	11. feb.	Reglugerð um hlut Vinnueftirlits ríkisins í tryggingagjaldi launagreiðenda . . . . .	163
91	26. feb.	Auglýsing um ábyrgðatryggingu ökutækja o.fl. . . . .	208
345	1. júlí	Reglugerð um breytingu á reglugerð um bátaábyrgðafélög nr. 367/1976 með síðari breytingum . . . . .	656
578	4. des.	Auglýsing um váttryggingarfjárhæðir samkv. reglugerð um löggildingu og tryggingaskyldu fasteigna- og skipasala nr. 520/1987 . . . . .	1107
635	30. des.	Auglýsing um váttryggingarfjárhæðir í aksturskeppni . . . . .	1184

**Umferðarmál.**

14	9. jan.	Auglýsing um umferð í Reykjavík . . . . .	16
86	20. feb.	Auglýsing um umferð í Reykjavík . . . . .	202
103	20. feb.	Auglýsing um umferð í Reykjavík . . . . .	242

Nr.	Dagsetning	Fyrirsögn	Blaðsíðatal
104	19. feb.	Auglýsing um umferð í Ólafsfirði . . . . .	242
107	1. mars	Auglýsing um umferð á Akranesi . . . . .	243
124	8. mars	Auglýsing um umferð í Vestmannaeyjum . . . . .	266
162	20. apríl	Auglýsing um umferð í Kópavogi . . . . .	342
163	8. apríl	Auglýsing um umferð í Reykjavík . . . . .	342
258	29. maí	Auglýsing um umferð í Reykjavík . . . . .	507
259	27. maí	Auglýsing um umferð í Reykjavík . . . . .	508
260	29. maí	Auglýsing um umferð í Reykjavík . . . . .	508
282	14. júní	Auglýsing um umferð í Reykjavík . . . . .	553
283	18. júní	Auglýsing um umferð í Reykjavík . . . . .	553
302	20. júní	Auglýsing um umferð í Neskaupsstað . . . . .	599
304	19. júní	Auglýsing um umferð í Borgarnesi . . . . .	600
314	21. júní	Auglýsing um umferð í Kópavogi . . . . .	612
350	16. júlí	Auglýsing um umferð á Akranesi . . . . .	662
357	19. júlí	Auglýsing um umferð í Patrekshreppi . . . . .	667–668
358	16. júlí	Auglýsing um umferð í Fellabæ, Norður-Múlasýslu . . . . .	668
366	25. júlí	Auglýsing um umferð í Reykjavík . . . . .	683
377	2. ágúst	Auglýsing um umferð á Patreksfirði, Barðastrandasýslu . . . . .	699
441	11. sept.	Auglýsing um umferð á Sauðárkróki . . . . .	822
490	7. okt.	Auglýsing um umferð í Reykjavík . . . . .	929
499	16. okt.	Auglýsing um umferð í Reykjavík . . . . .	947
500	16. okt.	Auglýsing um umferð í Reykjavík . . . . .	947
501	16. okt.	Auglýsing um umferð í Reykjavík . . . . .	947
502	16. okt.	Auglýsing um umferð í Reykjavík . . . . .	948
524	4. nóv.	Auglýsing um umferð í Reykjavík . . . . .	1021
534	4. nóv.	Auglýsing um umferð í Reykjavík . . . . .	1034
536	5. nóv.	Auglýsing um umferð í Kópavogi . . . . .	1037
549	20. nóv.	Auglýsing um umferð í Mosfellsbæ . . . . .	1053
552	20. nóv.	Auglýsing um umferð í Reykjavík . . . . .	1054
556	20. nóv.	Auglýsing um umferð í Reykjavík . . . . .	1060
568	22. nóv.	Auglýsing um umferð á Sauðárkróki . . . . .	1066
583	6. des.	Auglýsing um umferð í Reykjavík . . . . .	1113
<b>Umhverfisvernd.</b>			
53	23. jan.	Gjaldskrá fyrir sorphreinsun í Stöðvarhreppi fyrir árið 1991 . . . . .	152
82	15. feb.	Auglýsing um afnám gjaldskrár nr. 53/1991 fyrir sorphreinsun í Stöðvarhreppi fyrir árið 1991. . . . .	200
147	3. apríl	Samþykkt og gjaldskrá fyrir sorphirðu í Reykjavík . . . . .	322
177	18. apríl	Reglugerð um breytingu á reglugerð um söfnun og endurvinnslu einnota umbúða fyrir drykkjarvöru og skilagjald á drykkjarvöru í einnota umbúðum nr. 358/1990 . . . . .	362
183	26. apríl	Auglýsing um starfsleyfi fyrir Sorpeyðingu höfuðborgarsvæðisins b.s. Gufunesi, Reykjavík . . . . .	364–369
230	16. maí	Gjaldskrá um sorphirðu í Reykhólahreppi árið 1991 . . . . .	474
231	16. maí	Auglýsing um starfsleyfi fyrir móttöku spilliefna hjá Sorpeyðingu höfuðborgarsvæðisins b.s., Gufunesi, Reykjavík . . . . .	475–477

Nr.	Dagsetning	Fyrirsögn	Blaðsíðatal
232	16. maí	Gjaldskrá um sorphirðu fyrir Seltjarnarnes árið 1991 . . . . .	477
233	16. maí	Gjaldskrá um sorphirðu í Hafnarfirði árið 1991 . . . . .	477
234	16. maí	Gjaldskrá um sorphirðu í Garðabæ árið 1991 . . . . .	478
235	16. maí	Gjaldskrá um sorphirðu í Mosfellsbæ árið 1991 . . . . .	478
236	16. maí	Samþykkt um sorphirðu á Reykhólum . . . . .	479–480
237	16. maí	Samþykkt um sorphirðu í Vallahreppi . . . . .	480–482
238	16. maí	Gjaldskrá um sorphirðu í Vallahreppi S–Múlasýslu . . . . .	481–482
239	16. maí	Samþykkt um sorphirðu í Fellahreppi . . . . .	482–483
240	16. maí	Gjaldskrá fyrir sorphirðu í Fellahreppi í Norður-Múlasýslu árið 1991 . . . . .	483
254	21. maí	Reglugerð um breytingu á reglugerð um söfnun og endurvinnslu einnota umbúða fyrir drykkjarvörur og skilagjald á drykkjarvörur í einnota umbúðum nr. 358/1990, ásamt reglugerðarbreytingu nr. 177/1991 . . . . .	505–506
278	14. júní	Gjaldskrá um sorphirðu í Mýrdalshreppi . . . . .	543
354	16. júlí	Gjaldskrá um sorphirðu í Kópavogi árið 1991 . . . . .	663–664
391	12. ágúst	Auglýsing um starfsleyfi fyrir móttöku og förgun úrgangs, á starfssvæði sorphirðunefndar héraðsnefndar Rangæinga, við Strönd, Rangárvallahreppi . . . . .	719–723
392	12. ágúst	Auglýsing um starfsleyfi fyrir móttöku og förgun úrgangs í Skaftafelli, Örefasveit . . . . .	723–726
393	12. ágúst	Auglýsing um starfsleyfi fyrir móttöku og förgun úrgangs á starfssvæði sorpmálanefndar sveitarfélaga á Miðhéraði . . . . .	726–730
439	20. sept.	Samþykkt um notkun og hreinsun taðþróa við hesthús í hesthúshverfinu við Kjóvelli í Garðabæ . . . . .	820
521	1. nóv.	Reglugerð um breytingu á mengunarvarnareglugerð, nr. 389/1990 . . . . .	1018–1019
593	9. des.	Auglýsing um starfsleyfi fyrir móttöku og förgun úrgangs á Blönduósi og nærsveitum . . . . .	1123–1126
614	16. des.	Gjaldskrá um sorphirðu fyrir Seltjarnarnes árið 1992 . . . . .	1154
640	30. des.	Gjaldskrá um hreinsun taðþróa í hesthúshverfinu við Kjóavelli í Garðabæ árið 1992 . . . . .	1189
<b>Utanríkismál.</b>			
440	23. sept.	Reglur um verðmætismörk vegna yfirlýsingar útflytjanda á vörureikningi um uppruna vöru svo og sérstaka tollameðferð smáböggla til einkaaðila og einkafarangurs ferðamanna samkvæmt fríverslunarsamningum EFTA og EB . . . . .	821
462	2. sept.	Auglýsing um samkomulag samkvæmt 20. grein samnings milli Norðurlanda um aðstoð í skattamálum frá 7. desember 1989 . . . . .	859–864
480	2. sept.	Auglýsing um samkomulag um innheimtu og yfirfærslu skatta, sbr. 20. grein í samningi milli Norðurlanda um aðstoð í skattamálum frá 7. desember 1989 . . . . .	909–913

Nr.	Dagsetning	Fyrirsögn	Blaðsíðutal
<b>Útflutningur.</b>			
26	22. jan.	Auglýsing um verðjöfnun vegna útflutnings sjávarafurða í febrúarmánuði 1991 . . . . .	58
84	22. feb.	Auglýsing um verðjöfnun vegna útflutnings sjávarafurða í marsmánuði 1991 . . . . .	202
136	21. mars	Auglýsing um verðjöfnun vegna útflutnings sjávarafurða í aprílmánuði 1991 . . . . .	287
192	23. apríl	Auglýsing um verðjöfnun vegna útflutnings sjávarafurða í maímánuði 1991 . . . . .	380
194	22. apríl	Reglugerð um breytingu á reglugerð nr. 243, 4. sept. 1968, um sildarútvegsnefnd og útflutning saltaðrar sildar . . . . .	383
195	23. apríl	Reglugerð um breytingu á reglugerð nr. 189, 30. apríl 1985, um eftirlit og mat á söltuðum grásleppuhrognum til útflutnings og vinnslu innanlands . . . . .	384
288	21. júní	Auglýsing um verðjöfnun vegna útflutnings sjávarafurða í júlímánuði 1991 . . . . .	573
353	17. júlí	Auglýsing um verðjöfnun vegna útflutnings sjávarafurða í ágústmánuði 1991 . . . . .	663
406	21. ágúst	Auglýsing um verðjöfnun vegna útflutnings sjávarafurða í septembermánuði 1991 . . . . .	748
440	23. sept.	Reglur um verðmætismörk vegna yfirlýsingar útflytjanda á vörureikningi um uppruna vöru svo og sérstaka tollamedferð smáböggla til einkaaðila og einkafarangurs ferðamanna samkvæmt fríverslunarsamningum EFTA og EB . . . . .	821
456	25. sept.	Auglýsing um verðjöfnun vegna útflutnings sjávarafurða í októbermánuði 1991 . . . . .	840
505	25. okt.	Auglýsing um verðjöfnun vegna útflutnings sjávarafurða í nóvembermánuði 1991 . . . . .	952
543	25. nóv.	Auglýsing um verðjöfnun vegna útflutnings sjávarafurða í desembermánuði 1991 . . . . .	1048
<b>Útvarp.</b>			
28	17. jan.	Reglugerð um breytingu á reglugerð um útvarp samkvæmt tímabundnum leyfum nr. 610/1989 . . . . .	59
29	17. jan.	Reglugerð um breytingu á reglugerð um Ríkisútvarpið nr. 357/1986 með áorðnum breytingum. . . . .	60
41	15. jan.	Reglugerð um útvarpsdreifikerfi . . . . .	87–103
166	9. apríl	Reglugerð um breytingu á reglugerð um Menningarsjóð útvarpsstöðva nr. 69/1989 . . . . .	345
<b>Vatnamál.</b>			
19	14. jan.	Gjaldskrá fyrir Vatnsveitu Vestmannaeyja . . . . .	50–51
153	2. apríl	Auglýsing um breytingu á gjaldskrá fyrir Vatnsveitu Akraness nr. 197/1978 . . . . .	326
416	2. sept.	Reglugerð fyrir Vatnsveitu Reykhólahrepps á Reykhólum og í Króksfjardarnesi . . . . .	757–758
620	30. des.	Reglugerð fyrir vatnsveitur sveitarfélaga . . . . .	1159–1164

Nr.	Dagsetning	Fyrirsögn	Blaðsíðatal
<b>Vatnsveitur, sjá Vatnamál.</b>			
<b>Vátryggingar, sjá Tryggingar.</b>			
<b>Vegamál.</b>			
315	27. júní	Auglýsing um staðfestingu á skipulagstillögu um breytingu á legu vegar og brúar yfir Hrútafjarðará . . . . .	612
<b>Veði, friðun.</b>			
99	22. feb.	Reglugerð um breytingu á reglugerð nr. 100/1973, um eyðingu svartbaks og hrafnis, með áorðnum breytingum . . . . .	240
210	30. apríl	Reglur um hreindýraráð . . . . .	417–420
355	24. júlí	Reglur um hreindýraveiðar árið 1991 . . . . .	664–666
519	4. nóv.	Reglur um vetrarveiðar hreindýra árið 1991 . . . . .	1015–1017
<b>Veitingar.</b>			
212	26. apríl	Erindisbréf handa eftirlitsmönnum með veitingastöðum er leyfi hafa til áfengisveitinga . . . . .	422–423
551	21. nóv.	Reglugerð um breytingu á reglugerð um sölu og veitingar áfengis, nr. 425 8. september 1989. . . . .	1054
<b>Verðlagsmál.</b>			
87	25. feb.	Auglýsing um flutningsjöfnunargjald á sementi . . . . .	203
<b>Verndun fiskimiða, sjá Landhelgismál; Sjávarútvegur.</b>			
<b>Verslun.</b>			
172	11. apríl	Reglugerð um (2.) breytingu á reglugerð um búnað og rekstur lyfjabúða og undirstofnana þeirra nr. 27/1983 . . . . .	353
533	4. nóv.	Samþykkt um afgreiðslutíma verslana í Kópavogi . . . . .	1033–1034
558	12. nóv.	Auglýsing um (áttundu) breytingu auglýsingar um afgreiðslutíma lyfjabúða utan Reykjavíkur nr. 50/1983 . . . . .	1061
<b>Vestmannaeyjar.</b>			
19	14. jan.	Gjaldskrá fyrir Vatnsveitu Vestmannaeyja . . . . .	50–51
85	25. feb.	Reglugerð um afnám veiðibanna við Vestmannaeyjar . . . . .	202
111	4. mars	Gjaldskrá Bæjarveitna Vestmannaeyja fyrir heitt vatn . . . . .	247–249
112	4. mars	Gjaldskrá Bæjarveitna Vestmannaeyja fyrir raforku . . . . .	249–252
124	8. mars	Auglýsing um umferð í Vestmannaeyjum . . . . .	266
150	2. apríl	Auglýsing um breytingu á starfsleyfi fyrir fiskimjölsverksmiðju Vestmannaeyja (FIVE), Vestmannaeyjum nr. 545/1986 og breyting á starfsleyfinu frá 2. október 1989 . . . . .	324
151	2. apríl	Auglýsing um breytingu á starfsleyfi fyrir fiskimjölsverksmiðju Einars Sigurðssonar (FES), Vestmannaeyjum nr. 545/1986 og breyting á starfsleyfinu frá 2. október 1989 . . . . .	324



Nr.	Dagsetning	Fyrirsögn	Blaðsíðatal
250	21. maí	Auglýsing um starfsleyfi fyrir lifrabræðslu Lifrarsamlags Vestmannaeyja hf., Vestmannaeyjum . . . . .	496–497
293	26. júní	Gjaldskrá Bæjarveitna Vestmannaeyja fyrir raforku . . . . .	580–583
294	26. júní	Gjaldskrá Bæjarveitna Vestmannaeyja fyrir heitt vatn . . . . .	583–585
432	16. sept.	Gjaldskrá Bæjarveitna Vestmannaeyja fyrir heitt vatn . . . . .	808–810
433	16. sept.	Gjaldskrá Bæjarveitna Vestmannaeyja fyrir raforku . . . . .	810–813
474	3. okt.	Gjaldskrá Bæjarveitna Vestmannaeyja fyrir raforku . . . . .	896–899

**Vestur-Skaftafellssýsla, sjá Skaftafellssýslur.**

**Viðskiptamál, sjá Innflutningur; Útflutningur; Verðlagsmál; Verslun.**

**Vinnustaðir, sjá Öryggismál.**

**Vörumerki.**

576	6. des.	Reglugerð um gjöld fyrir vörumerki o.fl. . . . .	1104
-----	---------	--	------

**Þingeyjarsýslur.**

13	8. jan.	Gjaldskrá Hitaveitu Reykjahlíðar . . . . .	14–15
113	4. mars	Gjaldskrá Hitaveitu Reykjahlíðar . . . . .	252–254
264	30. maí	Gjaldskrá vegna hundahalds í Þórshafnarhreppi á árinu 1991 . . . . .	519–520
265	30. maí	Samþykkt um hundahald í Þórshafnarhreppi . . . . .	520–521
323	2. júlí	Gjaldskrá fyrir mengunareftirlit á Norðurlandssvæði eystra . . . . .	616
330	1. júlí	Samþykkt um breytingu á gjaldskrá fyrir heilbrigðiseftirlit á Norðurlandssvæði eystra nr. 24/1988 með breytingu nr. 491/1989 og 345/1990 . . . . .	624
396	13. ágúst	Auglýsing um breytingu á gjaldskrá Hitaveitu Reykjahlíðar . . . . .	736
420	5. sept.	Gjaldskrá Hitaveitu Reykjahlíðar . . . . .	770–772
564	25. nóv.	Auglýsing um staðfestingu á aðalskipulagi við Haftralækjar-skóla, Aðaldælahreppi . . . . .	1063

**Þjóðgarðar, sjá Náttúruvernd, náttúruvernd.**

**Þungaskattur, sjá Skattamál, tollamál.**

**Ökutæki.**

25	16. jan.	Reglugerð um breytingu á reglugerð nr. 170/1987 um þátttöku almannatrygginga í bifreiðakaupum fatlaðra . . . . .	58
91	26. feb.	Auglýsing um ábyrgðatryggingu ökutækja o.fl. . . . .	208
109	5. mars	Reglugerð um breytingu á reglugerð um vörubifreiðar og sendibifreiðar, sem notaðar eru til leiguaksturs og takmarkanir á fjölda þeirra, nr. 121/1990, ásamt síðari breytingum . . . . .	244
193	28. apríl	Reglugerð um innheimtu þungaskatts af bifreiðum sem skrásettar eru erlendis og nota annan orkugjafa en bensín . . . . .	380–382

Nr.	Dagsetning	Fyrirsögn	Blaðsíðutal
203	24. apríl	Reglugerð um breytingu á reglugerð um stærð og þyngd ökutækja, nr. 107 26. febrúar 1987 . . . . .	400
215	10. maí	Gjaldskrá fyrir Bifreiðaskoðun Íslands hf. . . . .	426–427
242	17. maí	Auglýsing um breytingu á gjaldskrá fyrir Bifreiðaskoðun Íslands hf., nr. 215 10. maí 1991 . . . . .	485
248	27. maí	Reglugerð um breytingu á reglugerð nr. 593/1987 um þungaskatt, með síðari breytingum . . . . .	492–493
261	5. júní	Reglugerð um tollverð notaðra ökutækja . . . . .	509–510
267	5. júní	Reglugerð um breytingu á reglugerð nr. 160/1990 um tíma- bundinn tollfrjálsan innflutning bifreiða og bifhjóla . . . . .	533–534
305	28. júní	Reglugerð um breytingu á reglugerð um gerð og búnað ökutækja, nr. 655 28. desember 1989 . . . . .	601
344	8. júlí	Reglugerð um breytingu á reglugerð um vörubifreiðar og sendibifreiðar, sem notaðar eru til leiguaksturs og takmarkanir á fjölda þeirra, nr. 121/1990, ásamt síðari breytingum . . . . .	655
438	16. sept.	Reglugerð um greiðslu sérstakrar fjárhæðar til rekstrar ökutækis hreyfihamlaðra . . . . .	819–820
442	20. sept.	Reglugerð um breytingu á reglugerð um vörubifreiðar og sendibifreiðar, sem notaðar eru til leiguaksturs og takmarkanir á fjölda þeirra, nr. 121/1990, ásamt síðari breytingum . . . . .	822
494	11. okt.	Reglugerð um breytingu á reglugerð um vörubifreiðar og sendibifreiðar, sem notaðar eru til leiguaksturs og takmarkanir á fjölda þeirra, nr. 121/1990, ásamt síðari breytingum . . . . .	933
495	16. okt.	Reglugerð um breytingu á reglugerð um gerð og búnað ökutækja, nr. 655 28. desember 1989 . . . . .	934–941
498	17. okt.	Reglugerð um breytingu á reglugerð um fólksbifreiðar, sem notaðar eru til leiguaksturs og takmarkanir á fjölda þeirra, nr. 308/1989, ásamt síðari breytingum . . . . .	946
517	1. nóv.	Reglugerð um breytingu á reglugerð um gerð og búnað ökutækja, nr. 655 28. desember 1989 . . . . .	1006–1007
580	4. des.	Reglugerð um bifreiðamál ríkisins . . . . .	1108–1109
592	9. des.	Reglugerð um breytingu á reglugerð nr. 593/1987, um þungaskatt, með síðari breytingum . . . . .	1122–1123
604	11. des.	Auglýsing um hækkun bifreiðagjalds þann 1. janúar 1992 . . . . .	1135
623	20. des.	Reglugerð um breytingu á reglugerð nr. 170/1987, um þátttöku almannatrygginga í bifreiðakaupum fatlaðra . . . . .	1166
627	19. des.	Reglur um flutning ótollafgreiddra bifreiða í ryðvarnarstöðvar . . . . .	1178
628	19. des.	Reglugerð um breytingu á reglugerð nr. 261 5. júní 1991, um tollverð notaðra ökutækja . . . . .	1179
629	20. des.	Reglugerð um breytingu á reglugerð nr. 613 31. desember 1987, um sérstakt gjald af bifreiðum og bifhjólum . . . . .	1179

Nr.	Dagsetning	Fyrirsögn	Blaðsíðatal
634	30. des.	Reglugerð um prófgjöld ökumanna, gjöld fyrir ökuskírteini o.fl. . . . .	1183
635	30. des.	Auglýsing um váttryggingarfjárhæðir í aksturskeppni . . . . .	1184
<b>Öryggiseftirlit, sjá Öryggismál.</b>			
<b>Öryggismál.</b>			
60	11. feb.	Reglugerð um hlut Vinnueftirlits ríkisins í tryggingagjaldi launagreiðenda . . . . .	163
61	12. feb.	Gjaldskrá vegna eftirlits á vegum Geislavarna ríkisins, fyrir árið 1991 . . . . .	164
93	20. feb.	Gjaldskrá fyrir sérstök eftirlits- og þjónustustörf Vinnueftirlits ríkisins . . . . .	210–212
144	26. mars	Gjaldskrá fyrir sérstök eftirlits- og þjónustustörf Vinnueftirlits ríkisins . . . . .	317–319
316	21. júní	Reglugerð um breytingu á reglum um björgunar- og öryggisbúnað íslenskra skipa nr. 325/1985, sbr. nr. 171/1987, 80/1988, 412/1988 og 130/1990 . . . . .	613
382	15. ágúst	Auglýsing um bann við notkun kjarna (ammoníumnítrats) við sprengjuvinnu nærri íbúðabyggð eða stöðum þar sem fólk dvelst eða ferðast um . . . . .	706
453	25. sept.	Reglur um vélknúin leiktæki í skemmtigörðum . . . . .	833–835
520	31. okt.	Reglur um innflutning, framleiðslu og dreifingu leikfanga úr blýi . . . . .	1017
550	21. nóv.	Reglugerð um breytingu á reglugerð um merki á skólabifreiðum nr. 279 29. maí 1989 . . . . .	1054

# Skrá

## nafna og orða.

Helstu skammstafanir sem notaðar eru í skránni:

augl. = auglýsing  
br. = breyting  
gjask. = gjaldskrá  
nf. = niðurfelling

r. = reglur  
rg. = reglugerð  
rkn. = reikningur  
sp. = samþykkt

Tölur sem upp eru gefnar á eftir atriðisorðum eru blaðsíðutöl.

### A.

Aage Steinsson, 1247.

Aðalskipulag: augl., Aðaldælahreppur, 1063; Akranes, br., 363; Akureyri, br., 744; 1061; 1063; Borgarnes, br., 1116; Búlandshreppur, br., 1062; Gerðahreppur, br., 743; Grindavík, 1116; Hella, br., 242; Húsavík, br., 743; Kjalarneshreppur, br., 614; Kópavogur, br., 743; br., 804; Njarðvík, br., 602; Ólafsfjörður, 1062; Reykjavík, br., 1135; Sandgerði, 1061; Selfoss, br., 602.

Aðalsteinn Vígmundsson, 1232.

Aðstoð í skattamálum: augl., 909-913.

Aflabrestur: loðnuveiðar, rg., 325.

Afnám veiðibanns: í Breiðamerkurdjúpi, 753; í Eyrarbakkabug, rg., 343; í sunnanverðum Faxaflóa, rg., 269; við Vestmannaeyjar, rg., 202.

Aksturskeppnir: váttryggingarfjárhæðir, augl., 1184.

Albert Páll Sigurðsson, 1236.

Alessandro Vaciago, 1233.

Alessandro Vattani, 1233.

Almannaflug: rg., 296-316.

Alþingismenn: kosnir í apríl 1991, 549-553.

Andreas Howaldt, 1234.

Andri Gaukur Ólafsson, 1239.

Anna Kristjánsdóttir, 1243.

Anna Björk Magnúsdóttir, 1235.

Anna Hólmfríður Yates, 1242.

Anna P. Salvarsdóttir, 1242.

Antoine Quitard, 1234.

Ari Víðir Axelsson, 1242.

Atvinnuleysistryggingasjóður: endurgreiðsla á iðgjaldi, r., 176.

Aukaafurðir: nýting, rg., 402-403.

Aukatekjur ríkissjóðs: rg., br., 80; 805.

Axel Árnason, 1241.

### Á.

Ábyrgðatrygging: ökutæki, augl., 208.

Áfengisauklýsingar: bann, rg., br., 613.

Ágúst Gunnarsson, 1245.

Ágúst Jónsson, 1235.

Ágúst Kvaran, 1238, 1243.

Ágústa Guðmundsdóttir, 1237.

Árni Hafstað, 1246.

Ársreikningur: viðskiptabankar og sparisjóðir, augl., 163.

Ásmundur Fr. Brekkan, 1232.

Ásmundur Jónasson, 1236.

Ásgeir Pétur Ásgeirsson, 1246.

Ásgeir Eiríksson, 1246.

Ásgeir Guðbjartsson, 1232.

Ásgeir Jóhannesson, 1233.

Ásmundur Jónasson, 1237.

Ástráður Haraldsson, 1239.

Ástráður Sigursteindórsson, 1233.

### B.

Baldur Hafstað, 1237.

Baldur Jónsson, 1233

Baldur Rafn Sigurðsson, 1244.

Baldvin Hafsteinsson, 1238.

- Barði Þórhallsson, 1247.
- Barnabætur og barnabótaauki: rg., 443; 1149-1150; 1152-1153.
- Bárður Sigurgeirsson, 1246.
- Bátaábyrgðarfélög: rg., br., 656.
- Benedikt Jónsson, 1243.
- Benjamín Bjartmarsson, 1237.
- Bensíngjald: rg., br., 80; 1121.
- Bessastaðahreppur: hitaveita, gjsk., 265-266.
- Bifreiðagjald: hækkun, augl., 1135.
- Bifreiðakaup fatlaðra: þátttaka almanna-trygginga, rg., br., 58.
- Bifreiðamál ríkisins: rg., 1108-1109.
- Bifreiðaskoðun Íslands hf.: augl., 485; gjsk., 426-427.
- Birgitta Birgisdóttir, 1240.
- Biskupstungur: hitaveita Laugaráss, gjsk., 351-353; hundahald, sp., 802-803; gjsk., 803-804.
- Bjarni K. Bjarnason, 1237, 1246.
- Bjarni Jónsson, 1232.
- Bjarni Karlsson, 1243.
- Bjarni Konráðsson, 1237.
- Bjarni Lárusson, 1246.
- Björn Gunnarsson, 1243.
- Björn Jóhannesson, 1246.
- Björn Rúnar Lúðvíksson, 1240.
- Björn Þór Sigurbjörnsson, 1244.
- Brautarholt: hitaveita, gjsk., 189-190.
- Bráðabirgðatollafgreiðslur: rg., 169-170.
- Bror Jonsson, 1234.
- Bruno Agro, 1234.
- Brynjar Viðarsson, 1244.
- Búðardalur: hafnarrg., 865-871.
- Búfjárhald: Stokkseyri, sp., 215-217.
- Búfjárrækt: rg., 765-767.
- Búlandshreppur: aðalskipulag, augl., 1989-2009.
- Búnaðarmálasjóður: hlutfall, augl., 1068; innheimta gjalds, rg., br., 1.
- Búrfellslína 3.: augl., 634.
- Byggðarmerki: Kjalarneshreppur, augl., 657.
- Byggingasjóður ríkisins: útgáfa húsbrefa, rg., 85-86; 484-485; 871-872.
- Byggingarsjóður verkamanna: rg., 108-134.
- C.**
- Carlo Alberto Rizzi, 1234.
- Cesare Grella, 1233.
- Christine Fell, 1234.
- Claudio Bay-Rossi, 1233.
- Claudio Bisogniro, 1234.
- Claus Lindegaard-Petersen, 1234.
- Claus van Barnekow, 1234.
- D.**
- Dan Valgarð S. Wium, 1242.
- Dauði: skilmerki, r., 653-654.
- Davíð O. Arnar, 1238.
- Davíð Oddsson, 1233.
- Deiliskipulag: augl. Akranes, 363; Hveragerði, 363; Reykjavík, br., 361; 380; 1114.
- Dino Pro, 1234.
- Djúpivogur: starfsleyfi, augl., 214-215; 658; 1165.
- Domenico Searrone, 1234.
- Domenico Tria, 1233.
- Dóra S. Bjarnason, 1243.
- Dóra Lúðvíksdóttir, 1242.
- Dvalarheimili aldraðra: happdrætti, rg., br., 534.
- Dýralæknar: augl., 442; 695.
- E.**
- Edda Jónína Ólafsdóttir, 1240.
- Eftirlitsmenn með veitingastöðum: erindisbréf, 422-423.
- Eggert Bjarni Helgason, 1245.
- Egill R. Friðleifsson, 1232.
- Egill Hallgrímsson, 1241.
- Einar H. Guðmundsson, 1238.
- Einar Magnússon, 1236, 1240.
- Einar B. Pálsson, 1233.
- Einar Már Sigurðsson, 1242.
- Einkaleyfastofa: rg., 377-378.
- Einnota umbúðir: söfnun, endurvinnsla og skilagjald, rg., br., 362; 505-506.
- Eirika Friðriksdóttir, 1232.
- Eldsneytisgjald: rg., 904.
- Elín Soffía Ólafsdóttir, 1239; 1242.
- Elínborg Bárðardóttir, 1235.
- Elínborg Guðmundsdóttir, 1239.
- Elísabet Benidikz, 1246.
- Elísabet Tómasdóttir, 1246.
- Erfðafjárskattur: breyting á grunnfjárhæðum, augl., 929.

Erlingur Þorsteinsson, 1237.  
 Eygló Aradóttir, 1240.  
 Eyrarbakki: hitaveita, gjsk., 669-670; raf-  
 veita, gjsk., 149-152; 635-637.  
 Eyrarsveit: stjórn og fundarskóp, sp., 559-  
 570.  
 Eyvindur Kjelsvik, 1239.

## F.

Fanney Óskarsdóttir, 1244.  
 Fasteignamat: augl., 1042.  
 Fasteignaskattur: álagningarstofn, augl.,  
 1107.  
 Fáskrúðsfjörður: starfsleyfi, augl., 498-499.  
 Fellahreppur: hitaveita, gjsk., 806-807; sörp-  
 hirða, sp., 482-483; gjsk., 483; umferð,  
 augl., 668.  
 Ferðamenn og farmenn: tollfrjáls farangur,  
 einkasölugjald o.fl., rg., 154-164; rg., br.,  
 341.  
 Ferðakostnaður: sjúklingar, r., 183-184.  
 Félag fasteignasala: augl., 929-930.  
 Félagslegar íbúðir: rg., 108-134.  
 Finnur Torfi Hjörleifsson, 1238.  
 Finnur Kristjánsson, 1232.  
 Finnur Snorrason, 1242.  
 Fis: rg., br., 570.  
 Fiskveiðasjóður Íslands: rg., 541-543.  
 Fjallskil: sp., 887-895.  
 Fljótsdalslína: augl., 1185.  
 Flóinn: samvinnunefnd um svæðisskipulag,  
 r., 258-259.  
 Flóki Kristinsson, 1236; 1241.  
 Flugrekstur: rg., br., 174-175; 1166.  
 Flugvallagjald: rg., 904.  
 Flutningaflug: rg., 1190-1231.  
 Flutningsjöfnunargjald: sement, augl., 203.  
 Flúðir og nágrenni: hitaveita, gjsk., 172-174;  
 813-815.  
 Forstöðumenn stofnana og staðgenglar  
 þeirra: augl., 61-65.  
 Fólksbifreiðar: leiguakstur, rg., br., 946.  
 Fótaaðgerðafræðingar: menntun, réttindi og  
 skyldur, rg., 370-371.  
 Framfærundur fatlaðra: fjárhagsleg aðstoð,  
 rg., br., 270.  
 Framhaldsskólar: rg., br., 57; 772.  
 Framkvæmdasjóðir: aldraðra, rg., br., 397-  
 398; fatlaðra, rg., br., 405.

Franklín Georgsson, 1236.  
 Freyja M. Frisbæk, 1245.  
 Freyja Matthíasdóttir Frisbæk, 1246.  
 Freyr Ófeigsson, 1246.  
 Friðjón Þórðarson, 1237; 1238.  
 Friðunarsvæði við Ísland: rg., 441.  
 Friedrich Nikolaus Schwarz, 1235.  
 Frísvæði: rg., 1023-1028.  
 Frítekjumark: hækkun, rg., 507.  
 Frystiskip: ís í afurðum, augl., 8; 1029.  
 Fullvirðisréttur: framleiðsla mjólkur, rg.,  
 511-514; framleiðsla sauðfjárafurða, rg.,  
 607-612; rg., br., 755.

## G.

Garðar Guðmundsson, 1241.  
 Garðar Halldórsson, 1233.  
 Garðar P. Jónsson, 1236.  
 Garnaveiki: bólusetning sauðfjár, rg., 1055-  
 1056.  
 Geir Arnesen, 1232.  
 Gerðahreppur: aðalskipulag, augl., 743;  
 stjórn og fundarskóp, sp., 522-533.  
 Gerðardómur: r., 707-708.  
 Gianni De Michelis, 1233.  
 Giovanni Agnello, 1234.  
 Giovanni Castellaneta, 1233.  
 Giovanni Dominedo, 1233.  
 Gissur Kristjánsson, 1244.  
 Gísli Ingvarsson, 1236.  
 Gísli H. Kolbeins, 1244.  
 Grafningshreppur: samkomulag um mörk á  
 Mosfellsheiði, augl., 373-377.  
 Grásleppuhrogn: rg., br., 384.  
 Grundarfjörður: starfsleyfi, augl., 398-400.  
 Grunnskólar: fjöldi kennslustunda, augl.,  
 326-329.  
 Guðbjörg Jónsdóttir, 1243.  
 Guðfræðikandídatar: starfsþjálfun, rg., 205-  
 206.  
 Guðjón Kristleifsson, 1241.  
 Guðjón Magnússon, 1240, 1245.  
 Guðjón B. Ólafsson, 1233.  
 Guðjón Friðrik Sigurjónsson, 1245.  
 Guðlaugur Hannesson, 1236.  
 Guðmundur Björnsson, 1244.  
 Guðmundur Daníelsson, 1238.  
 Guðmundur Harri Guðmundsson, 1242.  
 Guðmundur Jónsson, 1243.

Guðmundur Pálsson, 1243.  
 Guðmundur Pétursson, 1243.  
 Guðmundur Sigurðsson, 1241.  
 Guðmundur Þórðarson, 1245.  
 Guðni Páll Daníelsson, 1243.  
 Guðrún Erlendsdóttir, 1237.  
 Guðrún *Birna* Guðmundsdóttir, 1235.  
 Guðrún Helgadóttir, 1232.  
 Guðrún Hreinsdóttir, 1235.  
 Guðrún Þ. Kjartansdóttir, 1246.  
 Guðrún Lárusdóttir, 1233.  
 Gunnar M. Guðmundsson, 1242.  
 Gunnar Gunnarsson, 1237.  
 Gunnar Snorri Gunnarsson, 1239.  
 Gunnar Eiríkur Hauksson, 1246.  
 Gunnar Pálsson, 1236.  
 Gunnar Ragnars, 1233.  
 Gunnar Torfason, 1235.  
 Gunnar Ás Vilhjálmsson, 1243.  
 Gunnlaugur Garðarsson, 1240.

### H.

Hafsteinn Guðjónsson, 1239.  
 Hagræðingarsjóður sjávarútvegsins: gjald, rg., 65; 335-338.  
 Halldór Ásgrímsson, 1233.  
 Halldór Guðjónsson, 1241.  
 Halldór Halldórsson, 1242.  
 Hanna María Pétursdóttir, 1245.  
 Harald Hansen, 1234.  
 Haraldur Hauksson, 1244.  
 Haraldur Krøyer, 1236.  
 Harpa Hauksdóttir, 1246.  
 Harpa Viðarsdóttir, 1240.  
 Haukur S. Magnússon, 1245.  
 Heilbrigðisreglugerð: rg., br., 103.  
 Heilsugæslustöðvar: samvinna rg., br., 270.  
 Heilsustofnun Náttúrulækningafélags Íslands: starfsemi, rg., 1035-1036.  
 Heimir Steinsson, 1233; 1244.  
 Helena Líndal Baldvinsdóttir, 1245.  
 Helga Kress, 1243.  
 Helga Veturliðadóttir, 1232.  
 Helgi Haraldsson, 1238.  
 Helgi Tómasson, 1242.  
 Hella: aðalskipulag, augl., 242.  
 Henning Ove Knudsen, 1234.  
 Hermann Þórisson, 1246.  
 Heyrnarskertir: þátttaka ríkisins í kostnaði vegna hjálpartækja, r., 600.

Héðinn Sigurðsson, 1243.  
 Hildur Thors, 1241.  
 Hjalti Kristjánsson, 1239.  
 Hjördís Harðardóttir, 1240.  
 Hjördís Smith, 1244.  
 Hjörtur Georg Gíslason, 1235.  
 Hjörtur Torfason, 1239.  
 Hlutdeildarskírteini verðbréfasjóða: framkvæmd útreiknings, rg., 905-907.  
 Hollustuvernd ríkisins: útseld vinna, gjsk., 104-105; 1037-1039.  
 Hraðsendingar: tollafgreiðsla, rg., br., 263-264.  
 Hrafnhildur Ragnarsdóttir, 1237.  
 Hrefna Friðriksdóttir, 1237.  
 Hrefna Rúnarsdóttir, 1237.  
 Hrefna Sigurðardóttir, 1244.  
 Hreindýraráð: r., 210.  
 Hreindýraveiðar: r., 664-666; 1015-1017.  
 Hreyfilhamlaðir: ökutæki, rg., 819-820.  
 Hróbjartur Jónatansson, 1241.  
 Hrutafjarðará: lega vegar og brúar, augl., 612.  
 Húsbréf: greiðsluerfiðleikar, rg., 106-107; útgáfa, rg., 85-86; 484-485; 871-872; 1129-1130.  
 Húsbréfadeild og húsbréfavíðskipti: rg., 874-882; greiðsluerfiðleikar íbúðareigenda, rg., 882-883.  
 Húsnæðisbætur: rg., 443.  
 Húsnæðissamvinnufélög: augl., 554-558.  
 Hvammstangahreppur: hitaveita, gjsk., 470-471; stjórn og fundarsköp, sp., 405-415.  
 Hvolsvöllur: hundahald, gjsk., 535.  
 Hörður Helgason, 1235.

### I.

Iðgjöld: atvinnuleysisstryggingasjóður, r., 176; slystryggingar, rg., 7.  
 Iðunn Lára Ólafsdóttir, 1235.  
 Indriði Gíslason, 1246.  
 Ingileif Malmberg, 1241.  
 Ingólfur Hjartarson, 1238.  
 Ingólfur Klausen, 1242.  
 Ingunn Þorsteinsdóttir, 1239.  
 Ingvar Ingvarsson, 1238.  
 Ingvar Sigurgeirsson, 1247.  
 Ingvar Þóroddsson, 1244.  
 Ingþór Sigurbjörnsson, 1232.

Innflutnings- og gjaldeyrisleyfi: augl., 840; 873.  
Innskattur: rg., 196-200.

**I.**

Íslensk skip: björgunar- og öryggisbúnaður, rg., br., 613.  
Íslenska saltfélagið hf.: starfsleyfi, augl., 416-417.  
Íslenskar getraunir: rg., br., 161; 698; rg., 1008-1015.  
Íslensk Getspá: rg., br., 694-695.  
Íslenski dansflokkurinn: rg., 1187-1189.  
Íslenski fáninn: augl., 440.  
Íþróttamiðstöð Íslands: 438-440.

**J.**

Jakob Jóhannsson, 1239.  
Jakob R. Möller, 1241.  
Jakob Ragnar Möller, 1240.  
Jarðrækt: rg., 759-764.  
John Christopher Rutland Lincoln, 1234.  
Jonna Louis-Jensen, 1234.  
Jóhann Pétursson, 1244.  
Jón A. Baldvinsson, 1232.  
Jón Hilmar Friðriksson, 1238.  
Jón Dalbú Hróbjartsson, 1238.  
Jón Ingólfsson, 1238.  
Jón Örn Jónsson, 1235.  
Jón Hagbarður Knútsson, 1246.  
Jón Ingvar Ragnarsson, 1238.  
Jón Sigmundsson, 1238.  
Jón Steingrímsson, 1246.  
Jón Þórðarson, 1245.  
Jóna Björk Elmarsdóttir, 1245.  
Jónas B. Magnússon, 1240.  
Jónas Pálsson, 1241.  
Júlíus Valsson, 1238.  
Jöfnunargjald: rg., br., 1133-1134.  
Jöfnunarsjóður sókna: rg., 403-404.  
Jöfnunarsjóður sveitarfélaga: rg., 714-719.  
Jöfnunartollur: innfluttar kökur, rg., 489-490; 1053; innflutt súkkulaði, rg., 1134.

**K.**

Kaj Bertil Nilsson, 1235.  
Karl Valgarður Mattíasson, 1241.  
Karl Strand, 1237; 1246.  
Kennaraháskóli Íslands: rg., br., 323.

Kjalarneshreppur: aðalskipulag, augl., 614; byggðarmerki, augl., 657; hundahald, sp., 181-182; gjsk., 182-183.

Kjarni (ammoníumníturat): bann við notkun, augl., 706.

Kjartan G. Magnússon, 1236.  
Kjartan Norðdahl, 1242.  
Kjartan Ragnars, 1243.  
Kjartan Örn Sigurbjörnsson, 1240.  
Kjörskrár: augl., 261.  
Kolbeinn Guðmundsson, 1236.  
Kristinn Bjarnason, 1238.  
Kristinn Ágúst Friðfinnsson, 1239.  
Kristinn Tómasson, 1245.  
Kristín Andersen, 1237.  
Kristín Björnsdóttir, 1241.  
Kristín Jóhannesdóttir, 1243.  
Kristján Árnason, 1238.  
Kristján S. Guðmundsson, 1242.  
Kristján Jóhannsson, 1233.  
Kristján Oddsson, 1239.  
Kristján Stefánsson, 1239.  
Kristján Þorbergsson, 1238.  
Kristrún Ólafsdóttir, 1232.  
Kvikmyndaefirtílit ríkisins: skoðun kvikmynda, rg., br., 47; 107-108.

**L.**

Lágmarksupphæð stofnfjár: sjóður eða stofnun, augl., 58.  
Lára Halla Maack, 1240; 1241.  
Leifur Árnason, 1245.  
Leifur A. Símonarson, 1237.  
Leikföng úr blýi: innflutningur, r., 1017.  
Leiklistarskóli Íslands: rg., br., 340.  
Lennart Elmevik, 1234.  
Lennart Moberg, 1234.  
Lilja Ólafsdóttir, 1236.  
Lilja Viðarsdóttir, 1236.  
Listabókstafir stjórnmalasamtaka: augl., 160; 323.  
Listdansskólinn: r., 1186-1187.  
Loðkanínurækt: rg., 514-519.  
Loðnuveiðar: aflabrestur, rg., 325.  
Loftför: eldsneytisáfylling, rg. br., 873.  
Loftur Guttormsson, 1240.  
Luca Sabbatucci, 1234.  
Ludovico Ortona, 1233.  
Lugi Spinelli, 1234.  
Lúther Sigurðsson, 1239.



Lyfjabúðir: búnaður og rekstur, rg., br., 353.  
 Lyfjaeftirlit: rg., 429-430.  
 Lyfseðlar: gerð og ávísun, rg., br., 364; 379.  
 Lýður Árnason, 1246.  
 Lýtalækningar: greiðslur sjúkratryggðra, rg., 201.  
 Læknisvottorð: gerð og útgáfa, r., 1115.  
 Lögbirtingablaðið: áskriftargjald; augl., 1066; gjald fyrir tilkynningar o.fl., augl., 756.  
 Löggildingarstofan: löggilding og eftirlit, gjsk., 739-741; 1136-1139.  
 Löggiltir vigtarmenn: námskeið, rg., br., 287.

**M.**

Magnús Erlingsson, 1244.  
 Magnús Halldórsson, 1237.  
 Magnús Júlíusson, 1246.  
 Magnús Arnulf Lúðvíksson, 1244.  
 Magnús Sigurðsson, 1241.  
 Manneldisráð Íslands: starfsr., 444-445.  
 Manuel Coronil Merion, 1235.  
 Marcello Picchi, 1234.  
 Marínó P. Hafstein, 1243.  
 María Ólafsdóttir, 1235.  
 María Sverrisdóttir, 1242.  
 Mark Roger de Laval, 1234.  
 Markús Örn Antonsson, 1243.  
 Marteinn Davíðsson, 1233.  
 Massimo Curcio, 1233.  
 Matthías Halldórsson, 1240; 1246.  
 Málræktarsjóður: skipulagsskrá, 255-258.  
 Mengunarvarnareglugerð: rg., br., 1018-1019.  
 Mengunarvarnasjóður: rg., 390-391.  
 Menningarsjóður útvarpsstöðva: rg., br., 345.  
 Miðhérað: starfsleyfi, augl., 726-730.  
 Mitsno Sato, 1234.  
 Mjólk og mjólkurvörur: rg., br., 1167-1173.  
 Monica Arvisati, 1234.  
 Myndlista- og handiðaskóla Íslands: starfsr., 271-275.  
 Mýrdalshreppur: sorphirða, gjsk., 543.  
 Mönnunarnefndir: rg., br., 1180.  
 Möskvastærðir, möskvamælar og mæliaðferðir: rg., 81-84; rg., br., 628.

**N.**

Námskeið: löggiltir vigtarmenn, rg., br., 287.  
 Námslán og námsstyrkir: rg., br., 13; 538.  
 Náttúrufræðingar: menntun, réttindi og skyldur, rg., 536-537.  
 Náttúruminjaskrá: augl., 954-982.  
 Neyðarsendibaujur: innflutningur, rg., 177-180.  
 Niels Jensen, 1234.  
 Norðurlandssvæði eystra: heilbrigðiseftirlit, sp., 624; mengunareftirlit, gjsk., 616.  
 Norðurlandssvæði vestra: heilbrigðiseftirlit, sp., 339.  
 Norðurlönd: aðstoð í skattamálum, augl., 859-864.

**O.**

Odd Terje Sandlund, 1234.  
 Orkubú Vestfjarða: breyting á gjaldskrá, augl., 832; hitaveita, gjsk., 293-294; 982-984; raforka, gjsk., 288-292; 984-989.

**Ó.**

Ófeigur Tryggvi Þorgeirsson, 1242.  
 Ólafur Baldursson, 1245.  
 Ólafur Björn Guðmundsson, 1232.  
 Ólafur Þór Gunnarsson, 1244.  
 Ólafur Helgi Kjartansson, 1245.  
 Ólafur Hergill Oddsson, 1236.  
 Ólafur Proppé, 1236.  
 Ólöf Sif Konráðsdóttir, 1238.  
 Ómar Ívarsson, 1235.  
 Óskar Thorarensen, 1244.

**P.**

Pamela Kay Bauer, 1235.  
 Patreksfjörður: starfsleyfi, augl., 279-281; 281-283; umferð, augl., 667-668; 699.  
 Páll Pampichler Pálsson, 1233.  
 Páll Tryggvason, 1242.  
 Páll Þorgeirsson, 1243.  
 Páll Torfi Önundarson, 1235; 1246.  
 Pálmi Jónsson, 1232.  
 Peter Jankowitsch, 1234.  
 Pétur Kr. Hafstein, 1244.  
 Pétur G. Thorsteinsson, 1243.  
 Pétur Þorsteinsson, 1236; 1244.  
 Pétur Þórarinsson, 1237; 1244.

Pietro Fama, 1234.  
 Poul Michelsen, 1234.  
 Póst- og símamálastofnun: rg., 354-356;  
 starfsmannaráð, rg., 203-204; rg., br., 362.  
 Póstþjónusta: gjsk., 45-47; 768-770.  
 Prestaköll: skipan, augl., 824.

**R.**

Rafmagnseftirlit ríkisins: gjöld fyrir raffanga-  
 prófun, rg., br., 506; 1135-1136.  
 Ragnar Kristinn Árnason, 1238.  
 Ragnar Halldór Hall, 1246.  
 Ragnheiður Erla Bjarnadóttir, 1244.  
 Ragnheiður Haraldsdóttir, 1247.  
 Ragnhildur Steinback, 1241.  
 Rannsóknarstofnanir: fiskiðnaðarins, gjsk.,  
 193-195; 691-694; landbúnaðarins, gjsk.,  
 212-213.  
 Reyðarfjörður: rafveita, gjsk., 170-171; 673-  
 674; stjórn og fundarsköp, 218-230.  
 Reykhólar: sorphirða, sp., 479-480; hita-  
 veita, gjsk., 574-575; vatnsveita, rg., 757-  
 758.  
 Reykjahlíð: hitaveita, gjsk., 14-15; 252-254;  
 770-772; augl., 736.  
 Rif: starfsleyfi, augl., 494-495.  
 Ríkismat sjávarafurða: þjónusta, rg., 666-  
 667.  
 Ríkisútvarpið: rg., br., 60.  
 Roberto Eminente, 1234.  
 Roberto Mazzotta, 1234.  
 Rotþrær: Garðabær, sp., 623.

**S.**

Samband íslenskra berklasjúklinga: vöru-  
 happdrætti, rg., br., 697.  
 Sameining hreppa: Presthólahreppur og Öx-  
 arfjarðarhreppur, augl., 13-14; Fells-  
 hreppur og Óspakseyrarhreppur, augl.,  
 1022; Hörðudalshreppur og Miðdals-  
 hreppur, augl., 1031.  
 Sameining prestakalla: bréf dóms- og kirkju-  
 málaráðuneytsins, 595; 1131.  
 Setsuo Makiuchi, 1234.  
 Sérlyf: skráningargjald og árgjald, rg., 540-  
 541; skráning, rg., 1048-1049; 1050.  
 Sif Ormarsdóttir, 1235.  
 Sigfús Arnar Ólafsson, 1239.  
 Sigmundur Guðbjarnarson, 1232.

Sigríður Jóhanna Friðjónsdóttir, 1245.  
 Sigríður Schiöth, 1232.  
 Sigríður Lilja Signarsdóttir, 1243.  
 Sigríður Snævarr, 1236.  
 Sigríður Þórisdóttir, 1235.  
 Sigrún Guðmundsdóttir, 1240; 1246.  
 Sigurbjörn Magnússon, 1237.  
 Sigurður Ásmundsson, 1243.  
 Sigurður Björnsson, 1232; 1240.  
 Sigurður Haukur Guðjónsson, 1238.  
 Sigurður Guðmundsson, 1241.  
 Sigurður Haraldsson, 1233.  
 Sigurður Heiðdal, 1241.  
 Sigurður Helgason, 1232.  
 Sigurður Jónsson, 1242; 1245.  
 Sigurjón Einarsson, 1233.  
 Sigurjón Kristinsson, 1243.  
 Sigurlaug Elmarsdóttir, 1239.  
 Sigurveig Þóra Sigurðardóttir, 1242; 1245.  
 Símfóníuhljómsveit Íslands: rg., 385-387.  
 Síldarútvegsnefnd: rg., br., 383.  
 Símaþjónusta: gjsk. og r., 17-44; 775-802.  
 Sjóðir: rkn., 254; 348-349; 421; 486-488; 629-  
 631; 632-634; 710-712; 712-713; 927-928;  
 928; 994-996; 996-998; 998-1001; 1039-  
 1041.  
 Sjóðshappdrætti: Háskóli Íslands, rg., 751-  
 753.  
 Sjúkraliðar: rg., 60.  
 Sjúkraskrár og sjúkraskýrslur: rg., 445-469.  
 Sjúkratryggðir: rg., 1111-1113.  
 Sjöfn Kristjánsdóttir, 1242.  
 Skaftafell, Öræfasveit: starfsleyfi, augl., 723-  
 726.  
 Skemmtanir: innheimta virðisaukaskatts,  
 rg., 161-162.  
 Skipan prestakalla: augl., 1158.  
 Skipstjórnarmenn, vélstjórnarmenn og und-  
 irmenn á kaupskipum: sjón, heyrn og heil-  
 brigði, rg., 700-702.  
 Skipstjórnarnám: prófrg., 359-361.  
 Skotvopnaleyfi: gjöld, rg., 1184.  
 Skólabifreiðar: merki, rg., br., 1054.  
 Skúli Th. Fjeldsted, 1247.  
 Skúli Gunnarsson, 1239.  
 Slysatryggingar: iðgjöld, rg., 7; 1181.  
 Slökkviliðsmenn: menntun, réttindi og  
 skyldur, rg., 388-389.  
 Smári Hilmarsson, 1239.

Snjólfur Ólafsson, 1235.  
 Solveig Sigurðardóttir, 1241.  
 Sorphirða: Seltjarnarnes, gjsk., 1154.  
 Sólveig Guðmundsdóttir, 1240.  
 Sóttvarnastöð holdanauta í Hrísey: sóttvarnadýralæknir, erindisbréf, 430-432.  
 Staðgreiðsla: laun greiðslur og hlunnindi, rg., br., 177.  
 Starfsleyfis skyld fyrirtæki: gjsk., 544-545.  
 Stefán Hjálmarsson, 1242.  
 Stefán Yngvason, 1241.  
 Steinunn Guðbjartsdóttir, 1240.  
 Steinunn G. H. Jónsdóttir, 1238.  
 Stjórn og fundarsköp: Akureyri, sp., 706; Eyrarsveit, sp., 559-570; Gerðahreppur, sp., 522-533; Hvammstangahreppur, sp., 405-415; Reyðarfjarðahreppur, sp., 218-230; Seltjarnarneshreppur, sp., 681-683; Suðureyrarhreppur, 230-240; Vatnsleysustrandarhreppur, sp., 754; Dalvíkurkaupstaður, sp., 1004-1005.  
 Stjórnartíðindi: áskriftargjald, augl., 1066; gjald fyrir birtingu efnis, augl., 1066-1067.  
 Stofnanafþjónusta fyrir aldraða: rg., br., 616.  
 Stofnun Árna Magnússonar: lán handrita, r., 472-474.  
 Stokkseyri: búfjárhald, sp., 215-217; hitaveita, gjsk., 669-670; lögreglusp., 393-397; rafveita, gjsk., 146-149; 638-640; augl., 953.  
 Strandarkirkja: fjárstjórn, r., 705.  
 Stýrimannaskólinn í Reykjavík: rg., 356-358.  
 Stöðvarhreppur: sorphreinsun, gjsk., 152; augl., 200; hundahald, gjsk., 340.  
 Suðureyri: hitaveita, gjsk., 53-54; starfsleyfi, augl., 1139-1140; stjórn og fundarsköp, sp., 230-240.  
 Suðurlandssvæði: heilbrigðiseftirlit, gjsk., 1165.  
 Sunna Guðlaugsdóttir, 1240.  
 Svartbakur og hrafn: eyðing, rg., br., 240.  
 Svavar Stefánsson, 1239.  
 Sveinbjörn Jakobsson, 1244.  
 Sveinn Björnsson, 1233.  
 Sveinn Magnússon, 1236.  
 Svín: augl., 59; aðbúnaður og heilbrigðiseftirlit á svínabúum, rg., 438-440.  
 Svæðisskipulag: Flóinn, r., 258-259.  
 Sæmundur Garðar Halldórsson, 1240.

## T.

Taðþrær: Garðabær, sp., 820; gjsk., 1189.  
 Tannréttigakostnaður: r., 166-168.  
 Tannverndarsjóður: rg., 537.  
 Thomas Fr. Duer, 1234.  
 Thomas P. Hogan, 1234.  
 Timo Kairesalo, 1234.  
 Tiziane Vetio, 1234.  
 Tollafgreiðsla: hraðsendingar, rg., br., 263-264.  
 Tollfrjáls farangur: rg., 154-160; rg., br., 341.  
 Torfi Fjalar Jónasson, 1239.  
 Torfinn Lindem, 1234.  
 Tómas Jónsson, 1239.  
 Tómas Zoëga, 1238.  
 Tryggingagjald: hlutur Vinnueftirlits ríkisins, rg., 163.  
 Tryggingasjóður viðskiptabanka: gjald, augl., 86.  
 Tækniskóli Íslands: rg., br., 805.

## U.

Ubaldo Ciavaclioli, 1234.  
 Unnsteinn Stefánsson, 1233.  
 Utankjörfundaratkvæðagreiðsla: sjúkir o.fl., leiðbeiningar, 261-263.

## Ú.

Úlfar Þórðarson, 1237.  
 Úlfur Agnarsson, 1242.  
 Úrgangur: móttaka og förgun, augl., 1123-1126.  
 Útsvar: innheimtu hlutfall, augl., 1154

## V.

Valgarður Sigurðsson, 1245.  
 Vallahreppur: gatnagerðargjald, rg., 320-321; 321; sorphirða, sp., 480-481; gjsk., 481-482.  
 Vasapeningar: greiðslur til sjúkratryggðra, rg., 423-424; rg., br., 615.  
 Vatnsleysustrandarhreppur: stjórn og fundarsköp, sp., 754.  
 Vaxtabætur: rg., 443.  
 Vátryggingarfjárhæðir: fasteigna- og skipasalar, augl., 8; 1107.  
 Veidar: a) grásleppuveidar, rg., br., 269; viðauki við rg., 506; b) humarveidar, rg., 371-373; c) í atvinnuskyni, rg., br., 259-

260; 341; 684-688; d) línu- og netasvæði, rg., 886; e) loðnuveiðar, viðauki við rg. 908; 1181-1182; f) togveiðisvæði, rg., 378-379; 742; g) úthafsrækja, rg., 425-426.

Veiðibann: a) á Flákanum, rg., 1021; b) í Eyrarbakkabug, rg., 1022; c) línuveiðar: á Flákanum, rg., 1030; á Faxaflóa, rg., 1030-1031; 1154-1155; d) netaveiðar: um páska-helgi, rg., 264; fiskiskipa, 606; 699; e) rækjuveiðar: utan Kolbeinseyjar, rg., 773; vestan Kolbeinseyjar, rg., 857; f) smásíld, rg., 749-750, g) tog- og dragnótaveiðar: í Breiðamerkurdjúpi, rg., 655; í Eyrar-bakkabug, rg., 774; við Ingólfshöfða, rg., 858; h) togveiðar: á Hornbanka, rg., 615; 749.

Veiðieftirlitsgjald: rg., 696.

Verðjöfnun: útflutningur sjávarafurða, augl., 58; 202; 287; 380; 573; 663; 748; 840.

Verðmætismörk: r., 821.

Vesturlandssvæði: heilbrigðiseftirlit, sp., 654.

Vélknúin leiktæki: r., 833-835.

Vésteinn Ólason, 1243.

Viðskiptabankar og sparisjóðir: ársreikningur, augl., 163.

Vigdís Pétursdóttir, 1236.

Vilhjálmur Ari Arason, 1244.

Vilhjálmur Einarsson, 1243.

Vinnueftirlit ríkisins: eftirlits- og þjónustu-störf, gjsk., 210-212; 317-319; hlutur í tryggingagjaldi, rg., 163.

Virðisaukaskattur: endurgreiðsla til erlendra fyrirtækja, rg., 491-492; rg., br., 663; endurgreiðsla til sendimanna erlendra ríkja, rg., 885; innheimta, rg., 161-162; þjónusta og úttekt til eigin nota, rg., br., 316.

Vitagjald: rg., 1117.

Víðir Óskarsson, 1244.

Vígsлубiskupar: kosning, rg., 260.

Vísindaleiðangrar: innflutningur á tækjum, verkfærum og öðru þvilkku, augl., 428.

Vörubifreiðar og sendibifreiðar: rg., br., 244; 655; 822; 933.

Vörugjald: rg., br., 1133.

**W.**

Walter R. Koltanski, 1234.  
William Ian Macenzie Turner jr., 1235.  
Wolf Grütter, 1235.  
Wolfgang Schiffer, 1233.

**P.**

Pinggjöld: innheimta, rg., br., 7; rg., 1151-1152.  
Pingsæti: augl., 896.  
Þorgeir Jónsson, 1237.  
Þorlákshöfn: hitaveita, gjsk., 737-738; starfs-leyfi, 660-662.  
Þorlákur Karlsson, 1243.  
Þorsteinn Gunnarsson, 1233.  
Þorsteinn Njálsson, 1246.  
Þorsteinn Svörfuður Stefánsson, 1239.  
Þorvaldur Jóhannesson, 1236.  
Þóra Kristinsdóttir, 1241.  
Þórarinn Ingólfsson, 1236.  
Þórarinn H. Þorbergsson, 1241.  
Þórður B. Guðjónsson, 1243.  
Þórður Þórkelsson, 1240; 1245.  
Þórir Hallgrímsson, 1245.  
Þórir Sigurðsson, 1237.  
Þórir Vilhjálmur Þórisson, 1239.  
Þórólfur Guðnason, 1237.  
Þórshafnarhreppur: hundahald, gjsk., 519-520; sp., 520-521.  
Þórunn Sigurðardóttir, 1239.  
Þungaskattur: rg., br., 492-493; 1122-1123; innheimta, rg., 380.  
Þykkvibær: skipulag skólasvæðis, augl., 1062.

**Ö.**

Ökumenn: prófgjöld, rg., 1183.  
Ökuskírteini: gjöld, rg., 1183.  
Ölfushreppur: samkomulag um mörk á Mosfellsheiði, augl., 373-377.  
Örlygur Hálfðánarson, 1232.

## Skrá um útgáfudaga B-deildar 1991.

B 1, nr. 1-3 . . . . .	4. janúar
B 2, nr. 4-9 . . . . .	10. janúar
B 3, nr. 10-14 . . . . .	14. janúar
B 4, nr. 15-37 . . . . .	31. janúar
B 5, nr. 38 . . . . .	1. febrúar
B 6, nr. 39-40 . . . . .	4. febrúar
B 7, nr. 41-56 . . . . .	11. febrúar
B 8, nr. 57-58 . . . . .	15. febrúar
B 9, nr. 59-69 . . . . .	20. febrúar
B 10, nr. 70-91 . . . . .	28. febrúar
B 11, nr. 92-109 . . . . .	8. mars
B 12, nr. 110-118 . . . . .	14. mars
B 13, nr. 119-125 . . . . .	20. mars
B 14, nr. 126-129 . . . . .	22. mars
B 15, nr. 130-139 . . . . .	27. mars
B 16, nr. 140-151 . . . . .	10. apríl
B 17, nr. 152-165 . . . . .	19. apríl
B 18, nr. 166-195 . . . . .	30. apríl
B 19, nr. 196-213 . . . . .	10. maí
B 20, nr. 214-216 . . . . .	13. maí
B 21, nr. 217-221 . . . . .	21. maí
B 22, nr. 222 . . . . .	17. maí
B 23, nr. 223-225 . . . . .	27. maí
B 24, nr. 226-244 . . . . .	30. maí
B 25, nr. 245-246 . . . . .	31. maí
B 26, nr. 247-260 . . . . .	7. júní
B 27, nr. 261 . . . . .	12. júní
B 28, nr. 262-280 . . . . .	20. júní
B 29, nr. 281-304 . . . . .	28. júní
B 30, nr. 305-308 . . . . .	28. júní
B 31, nr. 309-312 . . . . .	1. júlí
B 32, nr. 313-319 . . . . .	2. júlí
B 33, nr. 320-325 . . . . .	4. júlí
B 34, nr. 326-331 . . . . .	10. júlí
B 35, nr. 332-333 . . . . .	15. júlí
B 36, nr. 334-345 . . . . .	19. júlí
B 37, nr. 346-367 . . . . .	31. júlí
B 38, nr. 368 . . . . .	6. ágúst
B 39, nr. 369-376 . . . . .	9. ágúst
B 40, nr. 377-380 . . . . .	20. ágúst
B 41, nr. 381-383 . . . . .	21. ágúst
B 42, nr. 384-407 . . . . .	30. ágúst
B 43, nr. 408-409 . . . . .	3. sept.
B 44, nr. 410-412 . . . . .	5. sept.
B 45, nr. 413-415 . . . . .	11. sept.
B 46, nr. 416-421 . . . . .	20. sept.
B 47, nr. 422 . . . . .	20. sept.
B 48, nr. 423 . . . . .	24. sept.
B 49, nr. 424-459 . . . . .	30. sept.
B 50, nr. 460-461 . . . . .	2. okt.
B 51, nr. 462-464 . . . . .	8. okt.
B 52, nr. 465-471 . . . . .	9. okt.
B 53, nr. 472-477 . . . . .	15. okt.
B 54, nr. 478-479 . . . . .	28. okt.

## LXXXV

B 55, nr. 480–505 . . . . .	31. okt.
B 56, nr. 506 . . . . .	31. okt.
B 57, nr. 507–522 . . . . .	8. nóv.
B 58, nr. 523–527 . . . . .	15. nóv.
B 59, nr. 528 . . . . .	18. nóv.
B 60, nr. 529–531 . . . . .	21. nóv.
B 61, nr. 532–547 . . . . .	30. nóv.
B 62, nr. 548–552 . . . . .	2. des.
B 63, nr. 553–573 . . . . .	11. des.
B 64, nr. 574–588 . . . . .	18. des.
B 65, nr. 589–630 . . . . .	30. des.
B 66, nr. 631–633 . . . . .	2. jan. 1992
B 67, nr. 634–637 . . . . .	3. jan. 1992
B 68, nr. 638–640 . . . . .	14. jan. 1992
B 69, nr. 641 . . . . .	28. jan. 1992
B 70, nr. 642–646 . . . . .	22. júlí 1992

**Endurprentuð blöð:** 1, 208, 353, 362, 385–400, 431, 504, 550, 937, 1018, 1046, 1048.

**Leiðréttingar:**

- Bls. 62, nr. 31, 25. lína: Vinuhælið ... Les: Vinnuhælið ...
- Bls. 65, nr. 31, 2. lína: Rafmagneftirlit ríkisins. Les: Rafmagnseftirlit ríkisins.
- Bls. 65, nr. 32, í fyrirsögn: Relugerð um ... Les: Reglugerð um ...
- Bls. 73, nr. 33, 23. lína: Ónæmisfræðideild: Meinatæknir (1) Les: Ónæmisfræðideild Meinatæknir (1)
- Bls. 86, lokallína: ... nr. 38–39 ... Les: ... nr. 39–40 ...
- Bls. 132, nr. 46: **Fyrirtæki**. 15. gr. Les: **Fyrirtæki**. 115. gr.
- Bls. 201, nr. 83, 2. gr., d): ... í fegrunarskini Les: ... fegrunarskyni
- Bls. 201, nr. 83, 2. gr., g): efnaesting ... Les: efnaæting ...
- Bls. 201, nr. 83, 2. gr., h): ... í fegrunarskini Les: ... í fegrunarskyni
- Bls. 204, nr. 88, 2. lína: ... undirritað fundargerð. Les: ... undirrita fundargerð.
- Bls. 229, nr. 97, 63. gr. síðasta lína: Um kaup kjör fer ... Les: Um kaup og kjör fer ...
- Bls. 387, nr. 196, 13. gr., 1. lína: Stjórnin fastræður ... Les: Stjórnin fastræður ...
- Bls. 493, nr. 248, í undirskrift: Einar Hannesson. Les: Rúnar Hannesson.
- Bls. 570, nr. 285, 2. gr., 2. lína: ... öðlast gildi ... Les: ... öðlast þegar gildi ...
- Bls. 746, nr. 405, 2. fl., 4. lína: ... niðursöðin matmæli ... Les: ... niðursöðin matvæli ...
- Bls. 1113, nr. 582, 3. lína: ... endurgreiddann gegnum ... Les: ... endurgreiddan gegnum ...







# STJÓRNARTÍÐINDI B 1 – 1991

---

---

2. janúar 1991

1

Nr. 1

## AUGLÝSING

### um breytingu á gjaldskrá Rafveitu Hveragerðis.

Samkvæmt 25. gr. orkulaga nr. 58, 29. apríl 1967, hefur ráðuneytið staðfest eftirfarandi breytingar á gjaldskrá Rafveitu Hveragerðis, er taki þegar gildi.

Gjaldskrá Rafveitu Hveragerðis, nr. 435, 22. september 1989:

Orkugjald taxta A1, án vsk., verði . . . . .	6,00 kr/kWh
Orkugjald taxta D2, án vsk., verði . . . . .	2,41 kr/kWh

Aðrir liðir gjaldskrárinnar verði óbreyttir.

*Löndarráðuneytið, 2. janúar 1991.*

F. h. r.

**Björn Friðfinnsson.**

*Guðrún Skúladóttir.*

2. janúar 1991

Nr. 2

## REGLUGERÐ

### um breytingu á reglugerð nr. 393 1. október 1990 um innheimtu gjalds til Búnaðarmálasjóðs.

1. gr.

h-liður 1. mgr. 2. gr. reglugerðarinnar falli brött.

2. gr.

Reglugerð þessi er sett samkvæmt heimild í lögum nr. 41 15. maí 1990 um Búnaðarmálasjóð og öðlast þegar gildi.

*Landbúnaðarráðuneytið, 2. janúar 1991.*

**Steingrímur J. Sigfússon.**

*Jón Höskuldsson.*

## AUGLÝSING

### um breytingu á gjaldskrám Hitaveitu Seyðisfjarðar og Orkubús Vestfjarða fyrir hitaveitur.

Samkvæmt 29. gr. orkulaga nr. 58, 29. apríl 1967 og 10. gr. laga nr. 66 31. maí 1976, hefur ráðuneytið staðfest eftirfarandi breytingar á gjaldskrám Hitaveitu Seyðisfjarðar og gjaldskrá Orkubús Vestfjarða fyrir hitaveitur er taki þegar gildi:

Gjaldskrá Orkubús Vestfjarða fyrir hitaveitur, nr. 628, 27. desember 1989:

Allir liðir gjaldskrárinnar hækki um . . . . . 5,0%

Gjaldskrá Hitaveitu Seyðisfjarðar, nr. 442, 25. september 1989:

Orkugjald samkv. 3. gr. verði . . . . . 2,53 kr/kWh

Vatnsgjald, samkv. 3. gr. verði . . . . . 22,50 kr/kWh

og fyrir hvern rúmmetra eingöngu . . . . . 144,72 kr/m<sup>3</sup>

Lágmarksgjald samkv. 5. gr. verði . . . . . 78 540,00

og fyrir hvern rúmmetra fram yfir 300 m<sup>3</sup> . . . . . 107,00 kr/m<sup>3</sup>

Aðrir liðir gjaldskrárinnar eru óbreyttir.

*Iðnaðarráðuneytið, 2. janúar 1991.*

F. h. r.

**Björn Friðfinnsson.**

*Guðrún Skúladóttir.*

# STJÓRNARTÍÐINDI B 2 – 1991

2. janúar 1991

3

Nr. 4

## GJALDSKRÁ

Rafveitu Akraness.

Gjöldin eru án virðisaukaskatts.

Tafla 1. Orku- og aflverð, fastagjöld og rofaleiga.

Númer gjaldskrárl.	Heiti gjaldskrárliða	Orkuverð kr./kWh.	Árs-greiðslur	
<b>A – Almenn notkun.</b>				
A	Með fastagjaldi . . . . .	6,41	1 900,00	kr/ár
<b>B – Heimilisnotkun o. fl.</b>				
B1.	Heimilisnotkun . . . . .	4,87	1 995,00	kr/ár
B2.	Mannvirkjagerð og Akraneshöfn . . . . .	8,44	2 975,00	kr/ár
<b>C - Vélanotkun.</b>				
C1.	Með fastagjaldi . . . . .	6,41	1 900,00	kr/
C3.	Stórnotkun (Afltaxti) . . . . .	1,74	5 646,00	kr/kW/ár
	Fastagjald . . . . .	20 270,00×3=	60 810,00	kr/ár
<b>D - Húshitun.</b>				
D1.	Án rofs . . . . .	4,56	3 175,00	kr/ár
D2.	Rof 1,5 klst. á dag . . . . .	2,45	3 175,00	kr/ár
D3.	Rof 2,5 klst. á dag . . . . .	2,23	3 175,00	kr/ár
D5.	Rof 14,5 klst. á dag . . . . .	1,36	3 175,00	kr/ár
D6.	Sumarhitun rof 3 klst. á dag . . . . .	1,73	3 175,00	kr/ár
D7.	Rof breytilegt . . . . .	2,03	3 175,00	kr/ár
<b>E - Annað.</b>				
E1.	Sérsamningar			
E2.	Gatna- og hafnarlýsing . . . . .		20 960,00	kr/kVa/ár
E3.	Lokun og endurofnun veitu . . . . .		1 338,00	kr
<b>F - Iðnaðarhiti.</b>				
F1.	Án rofs . . . . .	4,56	3 175,00	kr/ár
F2.	Rof 1,5 klst. á dag . . . . .	2,45	3 175,00	kr/ár
F3.	Rof 2,5 klst. á dag . . . . .	2,23	3 175,00	kr/ár
F4.	Rof 14,5 klst. á dag . . . . .	1,36	3 175,00	kr/ár
<b>Mæla- og rofaleiga.</b>				
10	Einfasa . . . . .		338,00	kr/ár
11	Einfasa með liða . . . . .		1 743,00	kr/ár
20	Þrífasa . . . . .		1 282,00	kr/ár
21	Þrífasa með liða . . . . .		2 584,00	kr/ár
24	Þrífasa með straumspenni . . . . .		3 296,00	kr/ár
30	Þrífasa með aflmæli . . . . .		2 069,00	kr/ár
31	Þrífasa með aflmæli og straumspenni . . . . .		4 012,00	kr/ár
32	Ársleiga fyrir önnur tæki og rofa skal vera sem næst 15% af verði viðkomandi búnaðar.			

Númer gjaldskrárl.	Heiti gjaldskrárlíða	Orkuverð kr./kWh.	Ársgreiðslur
	<b>Mæla- og rofaleiga v/húshitunar án virðisaukaskatts.</b>		
01	Einfasa . . . . .	338,00	kr/ár
02	Einfasa með líða . . . . .	1 743,00	kr/ár
03	Þrífasa . . . . .	1 282,00	kr/ár
04	Þrífasa með líða . . . . .	2 584,00	kr/ár

### Ákvæði og skýringar með töflu 1.

- A. Til lýsingar véla og tækja í iðnaði, verslun og þjónustugreinum. Eftir þessum lið má einnig selja raforku til eldunar- og þvottatækja í sjúkrahúsum, elliheimilum, vistheimilum fyrir börn og gisti- og veitingahúsum.
- B2. Til véla- og vinnuljósa, fyrir hús sem eru í byggingu. Einnig til véla við Akraneshöfn. Gjaldið miðast við hverja byrjaða 12 tíma og allt að 40% ástimplaða flutningsgetu tengla er verða 3×32 A og 3×50 A 220 V.
- C3. Til atvinnu með meira en 40kW ársafl. Gjaldstofn aflgjalds er úttekt í kílóvöttum. Ársafl reiknast hæsta meðalafl á 15 mín. Heimilt er að selja einnig rafmagn til lýsingar samkv. þessum taxa, að tilskyldu samþykki rafveitunefndar, en greiða skal þá þrefalt fastagjald.

### Hítanotkun.

- D. Öll sala raforku til hitunar er háð ákvörðun rafveitustjóra og rafveitunefndar m. a. með tilliti til:
- að raforka sé aflögu vegna almennrar notkunar (forgangsorka).
  - að vélaafl, spennar og rafstrengir þoli álagið.
  - verðlags og hagkvæmni slíkrar sölu.
  - að straumur sé rofinn á álagstímum með sjálfvirkum búnaði og notandinn kosti tengingu slíks búnaðar og greiði leigu af honum.
  - að tæki, lagnir og allur hitabúnaður sé samkvæmt fyrir mælum rafveitunnar og settum reglum. Ofnar séu fasttengdir, hafi rofa og hitastilla.
  - að notkun sé eigi minni en 6 000 kWst. á ári. Undanþeginn þessu ákvæði er liður D1. Ef notkun er minni er rafveitunni heimilt að krefjast gjalds fyrir 6 000 kWst. á ári, eða færa notkunina yfir á D1.
  - að notendur fái skriflegt leyfi (hitaleyfi) fyrir slíka notkun. Ef tvö ár líða frá útgáfu hitaleyfis, án þess að notkun sé hafin, fellur leyfið úr gildi. Sama gildir ef leyfi er ekki notað í tvö ár.
- D3. Eftir þessum lið má einnig selja raforku með blönduðu rofi, þannig að hluti notkunar sé rofin í 14,5 klst. á sólarhring, en á móti sé a. m. k. jafnmikið afl órofið.
- D6. Fyrir notkun sem eingöngu fer fram á tímabilinu frá 1. maí til 15. október ár hvert. Einnig má selja eftir þessum lið orku, sem rafveitunni er heimilt að rjúfa að vild.

### E. Annað.

- E1. Ef sérstaklega stendur á getur notandi leitað eftir samningi um raforkukaup. Rafveitustjóra er heimilt að leyfa tengingu einstakra tækja við kerfi rafveitunnar án mælis, um stundarsakir, að því tilskyldu að greiðsla komi fyrir í samræmi við áætlaða notkun tækisins.
- E2. Gjald miðast við uppsett afl til úti- og götulýsingar. Lýsing þessi stjórnast af ljósnemabúnaði rafveitunnar. Auk rafmagnskostnaðar er allur eðlilegur viðhaldskostnaður lýsingarkerfisins innifalinn í verðinu, en notandi greiðir stofnkostnað að fullu. Þó ákveður bæjarstjórn greiðslu fyrir gatna- og hafnarlýsingu að fengnu áliti rafveitunefndar.

- E3. Hafi gjöld samkvæmt gjaldskrá þessari ekki verið greidd svo að til lokunar veitu hafi komið, skal taka gjald fyrir endurofnun samkv. þessum lið. Ef við skoðun finnast óleyfileg eða of stór vör í veitu skal henni lokað tafarlaust og ekki má opna hana aftur fyrir en úr hefur verið bætt og gjald samkvæmt þessum lið greitt á skrifstofu rafveitunnar.
- E4. Á hafnarsvæðinu er heimilt að selja rafmagn til skipa samkvæmt blönduðum taxta á þann hátt að allt að 85% notkunar reiknist á hitataxta D1, en a. m. k. 15% notkunar reiknast á taxta B2.  
Slík sala er háð samþykki rafveitustjóra, hann skal ákvarða skiptingu milli fyrrnefndra tveggja taxta innan þeirra marka er að framan getur og ganga úr skugga um að hitanotkun sé í samræmi við þá skiptingu.
- E5. Rafveitunni er heimilt að reikna dráttarvexti á vangoldna rafmagnsreikninga eins og dráttarvextir eru ákveðnir á hverjum tíma.

### Mæla- og rofaleiga.

Rafveitustjóri ákveður stærð og gerð mælitækja, sem nota skal fyrir hverja veitu, og er sú ákvörðun skuldbindandi fyrir notandann. Gjaldskráin miðast við að meðalfasvaksstuðul hvers mánaðar hjá kaupanda sé ekki lægri en 0,9. Falli meðalfasvaksstuðull niður fyrir þetta gildi, skal kílówattsstundaverð umrædds mánaðar hækka um 50,5 aura fyrir hvert tímabil mánaðarins sem fer niður fyrir slíkt lágmark.

**Tafla 2. Tenging við veitukerfið (heimtaugar).**

Gjaldskrárlíður Nr.	Málstraumur 220 V Amp.	Aðalvari 380 V kerfi Amp.	Flutningsgeta miðað við stærð aðalvara kVa.	Tengigjald jarðstrengs- heimtaugar allt að 15 m kr.
2.01	2 × 35	1 × 35	7	21 500,00
2.02	2 × 60	1 × 60	13	25 500,00
2.03	3 × 60		22	30 900,00
2.04	3 × 100	3 × 60	38	43 500,00
2.05		3 × 100	66	62 900,00
2.06	2 × 200		76	69 800,00
2.07	3 × 350	3 × 200	132	110 000,00
2.08		3 × 350	231	180 000,00
2.09	Bráðabirgðaheimtaug		1 × 35 Amp.	7 920,00
2.10	Bráðabirgðaheimtaug		3 × 35 Amp.	15 800,00
2.11	Bráðabirgðaheimtaug		3 × 60 Amp.	26 900,00
2.12	Tenging v/Akranseshöfn			1 030,00
2.13	Yfirlengd heimtaugar (973.00+9,73×kVa) kr./m			

**Tafla 3. Tenging við veitukerfið (spennistöð).**

Gjaldskrárlíður nr.	Stærð spennis kVa	kr.
3.01	150	142 000,00
3.02	300	210 000,00
3.03	500	425 000,00
3.04	600	488 000,00
3.05	800	650 000,00

### Ákvæði og skýringar með töflu 2 og 3.

- Rafveitustjóri ákveður stærð og gerð heimtaugar eða spennistöðvar fyrir húsveitu.
- Lengd heimtaugar reiknast frá lóðarmörkum við stíg eða götu stystu greiðfæra leið að varkassa eða töflu.

- c. Óski húseigandi eftir að flutningsgeta heimtaugar verði aukin skal greiða fullt gjald fyrir hina nýju heimtaug að frádregnu hálfu gjaldi hinnar fyrri, hvort tveggja miðað við gildandi gjaldskrá, þegar breytingin er gerð. Húseigandi skal kosta breytingar á stofntaug innanhúss, sem þessu kann að vera samfara og taka á sig annan kostnað er af þessu leiðir.
- d. Tengigjald samkvæmt töflu 3 skal reikna þegar spennistöð er byggð að mestu eða öllu leiti í þágu eins notanda. Skal notandi leggja til lóð eða húsnæði fyrir stöðina, eftir því sem hagkvæmara þykir að dómi rafveitustjóra. Húsnæðið skal fullnægja öllum kröfum um gerð spennistöðvarhúsa. Kostnaður notenda við gerð húsnæðis kemur til frádráttar tengigjaldi, þó aldrei meira en tengigjaldi nemur.
- e. Þessi gjaldskrá tengigjalda gildir í skipulögðum hverfum innan Akraneskaupstaðar. Í óskipulögðum hverfum greiðist tengigjald samkv. kostnaði. Tengigjald fellur í gjaldþaga þegar lagningu heimtaugar eða byggingu spennistöðvar er lokið.

#### Ýmis ákvæði.

Hækki innkaupsverð á raforku er rafveitunefnd heimilt að hækka gjaldskrá þessa um allt að 60% af þeirri hækkun. Hækki tilkostnaður rafveitunnar vegna almennra verðhækkana er rafveitunefnd heimilt að hækka gjaldskrá þessa um allt að 40% af þeirri hækkun og skal viðmiðun vera vísitala byggingarkostnaðar. Fyrirnefnd viðmiðun miðast við verðlag 1. september 1983. Breyting og hækkun gjaldskrár samkvæmt ofanrituðu, er því aðeins gild að til komi samþykki iðnaðarráðuneytisins. Á gjöld þessi leggst virðisaukaskattur 24,5%, nema á húshitun, sem er undanþegin virðisaukaskatti.

Gjaldskrá þessi, sem sett er samkvæmt vatnalögum nr. 15, 20. júní 1923 og orkulögum nr. 58, 29. apríl 1967 staðfestist hér með til að öðlast gildi 10. janúar 1991 og birtist til eftirbreytni öllum sem hlut eiga að máli. Jafnframt er úr gildi felld eldri gjaldskrá sama efnis nr. 451, 22. september 1989.

*Iðnaðarráðuneytið, 2. janúar 1991.*

F. h. r.

**Björn Friðfinnsson.**

*Guðrún Skúladóttir.*

## AUGLÝSING

### um breytingu á gjaldskrám rafveitna.

Samkvæmt 25. gr. orkulaga nr. 58 29. apríl 1967, hefur ráðuneytið staðfest eftirfarandi breytingar á gjaldskrám Rafveitu Stokkseyrar og Rafveitu Eyrarbakka frá og með 10. janúar 1991:

Gjaldskrá Rafveitu Stokkseyrar, nr. 273, 18. júní 1990:	
Allir liðir gjaldskrárinnar hækki um . . . . .	5%
Gjaldskrá Rafveitu Eyrarbakka, nr. 319, 24. júlí 1990:	
Allir liðir gjaldskrárinnar hækki um . . . . .	5%

*Iðnaðarráðuneytið, 4. janúar 1991.*

F. h. r.

**Björn Friðfinnsson.**

*Guðrún Skúladóttir.*

**REGLUGERÐ**

**um breyting á reglugerð nr. 531/1990, um innheimtu  
þinggjalda á árinu 1991.**

1. gr.

2. másl. 1. mgr. 2. gr. orðist svo:

Greiðslan skal nema á hverjum gjalddaga 11% af þeim þinggjöldum er honum bar að greiða á árinu 1990.

2. gr.

Reglugerð þessi, sem sett er samkvæmt heimild í 110. gr., 113. gr. og 119. gr. laga nr. 75/1981, um tekjuskatt og eignarskatt, með síðari breytingum, öðlast þegar gildi.

*Fjármálaráðuneytið, 8. janúar 1991.*

F. h. r.

**Magnús Pétursson.**

Snorri Olsen.

**REGLUGERÐ**

**um iðgjöld til slysatrygginga samkvæmt 4. mgr. 36. gr. laga nr. 67/1971,  
um almannatryggingar, sbr. 5. gr. laga nr. 59/1978.**

Eigendur ökutækja og aflvéla, sbr. c-lið 29. gr. laga nr. 67/1971, skulu standa skil á föstu ársiðgjaldi til slysatrygginga sem hér segir:

Vegna bifreiðar . . . . .	kr. 675
Vegna bifhjóls . . . . .	kr. 675
Vegna reiðhjóls með hjálparvél . . . . .	kr. 675
Vegna vélsleða . . . . .	kr. 675
Vegna heimilisdráttarvélar . . . . .	kr. 675
Vegna rafstöðvar . . . . .	kr. 225
Vegna súgþurrkunartækis . . . . .	kr. 225
Vegna heyblásara . . . . .	kr. 225
Vegna trillubáta . . . . .	kr. 1 800

2. gr.

Vegna nýskráningar skrásetningarskyldra ökutækja skal innheimta ársiðgjöld til þess tíma, er færa skal ökutækið næst til skoðunar skv. reglum á hverjum tíma.

3. gr.

Reglugerð þessi, sem sett er skv. 36. gr. laga nr. 67/1971, um almannatryggingar, sbr. 5. gr. laga nr. 59/1978 tekur gildi frá og með 1. janúar 1991. Jafnframt er úr gildi felld reglugerð nr. 15/1990 með sama heiti.

*Heilbrigðis- og tryggingamálaráðuneytið, 4. janúar 1991.*

**Guðmundur Bjarnason.**

Páll Sigurðsson.



## AUGLÝSING

### um váttryggingarfjárhæðir samkvæmt reglugerð um löggildingu og tryggingaskyldu fasteigna- og skipasala nr. 520/1987.

Váttryggingarfjárhæðir samkvæmt 3. gr. reglugerðar nr. 520/1987 skulu vera sem hér segir tímabilið 1. desember 1990 til 30. nóvember 1991.

1. Ábyrgðartrygging vegna hvers einstaks tjónsatviks verður kr. 3 913 043,00 en þó aldrei hærrí en kr. 11 739 130,00 innan hvers váttryggingarárs.
2. Sjálfskuldarábyrgðartrygging verður kr. 4 695 652,00.

*Dóms- og kirkjumálaráðuneytið, 2. janúar 1991.*

**Óli Þ. Guðbjartsson.**

*Jón Thors.*

Nr. 9

## AUGLÝSING

9. janúar 1991

### um frádrátt vegna íss í afurðum frystiskipa.

1. gr.

Við löndun úr frystiskipum skal vega hverja framleiðslutegund, eða hluta hennar, sérstaklega á hafnarvog í löndunarhöfn samkvæmt ákvæðum 12. gr. reglugerðar nr. 489/1990 um vigtun sjávaraflla. Heildarþungi á hafnarvog, að frádrögnum umbúðum og pöllum, skal lagður til grundvallar útreikningi á afla skipsins samkvæmt reglum um nýtingastuðla og ís í umbúðum.

2. gr.

Margföldunarstuðull fyrir ís í umbúðum og afurðum er eftirfarandi:

1. Flök án umbúða 0,98
2. Heill fiskur án umbúða: Grálúða 0,97 og Karfi 0,92

3. gr.

Reikna skal út afla frystiskipa þannig:

Heildarþungi framleiðslunnar sem veginn er á hafnarvog

- Umbúðir og pallar
- = Brúttóþyngd framleiðslu
- × Margföldunarstuðull fyrir ís í umbúðum og afurðum
- = Nettóþyngd framleiðslu
- × Nýtingarstuðull
- = Veiddur afli.

4. gr.

Auglýsing þessi er sett samkvæmt l. nr. 38/1990 um stjórn fiskveiða og öðlast þegar gildi.

*Sjávarútvegsráðuneytið, 9. janúar 1991.*

F. h. r.

**Árni Kolbeinsson.**

*Gylfi Gautur Pétursson.*

# STJÓRNARTÍÐINDI B 3 – 1991

10. janúar 1991

9

Nr. 10

## GJALDSKRÁ fyrir Rafveitu Akureyrar.

### Almennir taxtar

A-1 Almenn notkun:	Grunnverð	VSK 24,5%	Samtals
Orkugjald kr/kWh . . . . .	4,80	1,18	5,98
Fast gjald kr/ár . . . . .	1 909,00	468,00	2 377,00

### Skýringar:

Taxti fyrir heimili, iðnað, verslanir, skrifstofur, skóla og alla notkun sem ekki er getið um annars staðar.

### A-3 Mannvirkjagerð:

Orkugjald kr/kWh . . . . .	7,50	1,84	9,34
Fast gjald kr/ár . . . . .	1 909,00	468,00	2 377,00

### Skýringar:

Taxti fyrir alla skammtímanotkun vinnuvéla, vinnuljósá og annars í sambandi við mannvirkjagerð.

### Afltaxtar

#### B-1 Afl- og orkumæling:

Orkugjald kr/kWh vetur . . . . .	2,63	0,64	3,27
Orkugjald kr/kWh sumar . . . . .	1,31	0,32	1,63
Aflgjald kr/kWh ár . . . . .	6 040,00	1 480,00	7 520,00
Fast gjald kr/ár . . . . .	42 000,00	10 290,00	52 290,00

### Skýringar:

Sumargjald reiknast á mældu orku í mánuðunum maí-september.

Vetrarorkugjald reiknast á mældu orku í janúar-apríl og október-december.

a) Iðnaðartaxti. Þar sem vélaafl er sem lágmark 30 kW og nýtingartími minnst 1000 klst. á ári.

Þessi taxti er ætlaður sem vélataxti en þó er heimilt í vissum tilvikum að sammæla aðra notkun.

b) Notendum sem greiða fyrir 100 kW afl eða meira er heimilt að kaupa alla raforku sína samkvæmt þessum taxta.

#### B-2 Afl- og orkumæling 11 kV:

Orkugjald kr/kWh vetur . . . . .	2,45	0,60	3,05
Orkugjald kr/kWh sumar . . . . .	1,22	0,30	1,52
Aflgjald kr/kWh ár . . . . .	5 628,00	1 379,00	7 007,00
Fast gjald kr/ár . . . . .	42 000,00	10 290,00	52 290,00

Skýringar: Taxti fyrir sölu á 11 kV.

Sumargjald reiknast á mælda orku í mánuðunum maí-september.

Vetrarorkugjald reiknast á mælda orku í janúar-apríl og október-desember.

B-3 Afl- og orkumæling:	Grunnverð	VSK 24,5%	Samtals
Orkugjald kr/kWh vetur . . . . .	2,63	0,00	2,63
Orkugjald kr/kWh sumar . . . . .	1,31	0,00	1,31
Aflgjald kr/kW ár . . . . .	6 040,00	0,00	6 040,00
Fast gjald kr/ár . . . . .	42 000,00	0,00	42 000,00

Skýringar:

Taxti fyrir varmadælu til hitunar húsa og laugavatns.

Sumargjald reiknast á mælda orku í mánuðunum maí-september.

Vetrarorkugjald reiknast á mælda orku í janúar-apríl og október-desember.

B-4 Hemill:			
Aflgjald kr/A/ár . . . . .	1 297,00	318,00	1 615,00

Skýringar:

Taxti fyrir verbúðir og skepnuhús.

### Hitataxtar:

C-1 Rofin daghitun. Roftími 2x1 1/2 klst.:

Orkugjald kr/kWh . . . . .	2,42	0,00	2,42
Fast gjald kr/ár . . . . .	3 816,00	0,00	3 816,00

Skýringar:

Rofin daghitun. Straumur er rofinn í allt að 3 klst. á dag, þó ekki lengur en 1 1/2 klst. í senn.

C-2 Rofin daghitun. Roftími 2x1 1/2 klst.

Orkugjald kr/kWh . . . . .	2,89	0,00	2,89
Fast gjald kr/ár . . . . .	3 816,00	0,00	3 816,00

Skýringar:

Rofin daghitun. Straumur er rofinn í allt að 3 klst. á dag, þó ekki lengur en 1 1/2 klst. í senn. Þeir sem hita hús sín með rafhituðu vatni en eiga þess kost að tengjast hitaveitunni skulu greiða samkvæmt þessum taxa.

C-3 Rofin næturhitun. Roftími 15 klst. á tímabilinu kl. 06 til 24:

Orkugjald kr/kWh . . . . .	2,04	0,00	2,04
Fast gjald kr/ár . . . . .	3 816,00	0,00	3 816,00

Skýringar:

Rofin næturhitun. Straumur er rofinn á tímabilinu frá 06-24.

C-4 Rofin iðnaðarhitun. Roftími 2x1 1/2 klst.:

Orkugjald kr/kWh . . . . .	2,42	0,59	3,01
Fast gjald kr/ár . . . . .	3 816,00	935,00	4 751,00

Skýringar:

Rofin daghitun til iðnaðar og annarra nota en hitunar húsa.

Straumur er rofinn í allt að 3 klst. á dag, þó ekki lengur en 1 1/2 klst. í senn.

C-5 Órofin iðnaðarhitun:	Grunnverð	VSK 24,5%	Samtals
Orkugjald kr/kWh . . . . .	4,58	1,12	5,70
Fast gjald kr/ár . . . . .	3.816	935	4.751

## Skýringar:

Órofin iðnaðarhitun.

**Aðalheimtaugar**

Gjöld fyrir aðalheimtaugar eru eftirfarandi:

220 V kerfi

Málstr. A

25	1 fasa	11 344,00	2 779,00	14 123,00
63	3 fasa	41 945,00	10 277,00	52 222,00
125	3 fasa	65 769,00	16 113,00	81 882,00
200	3 fasa	98 652,00	24 170,00	122 822,00
260	3 fasa	124 959,00	30 615,00	155 574,00
315	3 fasa	164 422,00	40 283,00	204 705,00
400	3 fasa	213 751,00	52 369,00	266 120,00

380 V kerfi

Málstr. A

25	1 fasa	11 344,00	2 779,00	14 123,00
63	3 fasa	41 945,00	10 277,00	52 222,00
125	3 fasa	69 057,00	16 919,00	85 976,00
200	3 fasa	137 292,00	33 637,00	170 929,00
260	3 fasa	175 930,00	43 103,00	219 033,00
315	3 fasa	230 189,00	56 396,00	286 585,00
400	3 fasa	295 957,00	72 509,00	368 466,00

**Bráðabirgðaheimtaugar**

Gjöld fyrir bráðabirgðaheimtaugar eru eftirfarandi:

Stofngjald – Málstraumur

63 A	1 fasa	7 629,00	1 869,00	9 498,00
63 A	3 fasa	10 682,00	2 617,00	13 299,00
100 A	3 fasa	11 253,00	2 757,00	14 010,00

Málstraumur heimtaugar miðast við stærð stofnvara húsveitu.

Lengdargjald skal greitt fyrir hvern metra umfram 5 metra innan lóðamarka í jarðstrengsheimtaug:

Málstraumur	63 A	1 127,00	276,00	1 403,00
Málstraumur	100 A	1 488,00	365,00	1 853,00

**Heimtaugargjöld**

Skýringar:

1. Heimtaugargjald skal greitt fyrir hverja heimtaug er tengir húsveitu við kerfi rafveitunnar. Heimtaugargjald skal greitt áður en tenging fer fram.
2. Heimtaugar greinast í aðalheimtaugar og bráðabirgðaheimtaugar.
3. Séu aðstæður óvenjulegar að því er snertir fjarlægð húsveitu frá veitukerfi eða fyrirhugaða raforkunotkun húsveitunnar, skal heimtaugargjald ákveðið samkvæmt samningi hverju sinni.

4. Sé nauðsynlegt að setja upp spennistöð vegna tiltekins notanda og hún að mestu leyti notuð í hans þágu, skal notandanum skylt að leggja til lóð undir stöðina, rafveitunni að kostnaðarlausu, og skal hann í öllu hlíta skilmálum rafveitunnar um stærð lóðarinnar og staðsetningu stöðvarinnar.
5. Þegar heimtaug er stækkuð eða henni breytt úr loftlínu í jarðstrengsheimtaug, samkvæmt beiðni notanda, skal greiða fullt heimtaugargjald fyrir hina nýju heimtaug að frádregnu hálfu gjaldi hinnar fyrri heimtaugar, samkvæmt gjaldskrá, þegar breyting fer fram.
6. Óski eigandi húsveitu eftir að heimtaug sé lögð þegar frost er í jörðu, skal hann greiða aukagjald samkvæmt nánari ákvörðun rafveitunnar.

### Ýmis ákvæði

1. Hafi gjald fyrir raforku eigi verið greitt, svo að til lokunar hafi komið, skal taka gjald fyrir enduroppun veitunnar:

Grunnverð = 684,00      VSK 24,5% = 168,00      Samtals kr. 852,00

Ennfremur skal sama gjald tekið ef farið er á staðinn til lokunar, jafnvel þótt lokun sé ekki framkvæmd.

2. Heimilt er að ákveða sérstakt gjald fyrir launafl hjá notendum ef úttekið launafl nemur 50% eða meira af mesta útteknu raunaflí á ári, miðað við 30 mín. meðalgildi afls.
3. Taxtar til hitunar húsa og neysluvatns eru undanþegnar virðisaukaskatti (VSK)
4. Rafveitan leiðbeinir notendum er þess óska um val gjaldskrárlíða eftir tegund notkunar.

### Önnur notkun

1. Rafveitan getur með sérstökum samningi selt raforku þeim notendum, sem hafa eigin vélar til orkuvinnslu, með því skilyrði að stöðva megi raforkusölu til þeirra hvenær sem þarf að dómi rafveitunnar.
2. Þegar sérstaklega stendur á má rafveitan, í samráði við rafveitustjórn, selja raforku eftir sérstökum samningi í hvert sinn.

Gjaldskrá þessi, sem sett er samkvæmt vatnalögum nr. 15 20. júní 1923 og orkulögum nr. 58 29. apríl 1967, staðfestist hér með til að öðlast gildi 15. janúar 1991 og birtist til eftirbreytni öllum sem hlut eiga að máli. Jafnframt er úr gildi felld eldri gjaldskrá sama efnis nr. 464, 29. september 1989.

*Iðnaðarráðuneytið, 10. janúar 1991.*

F. h. r.

**Björn Friðfinnsson.**

*Guðrún Skúladóttir.*

## REGLUGERÐ

### um breytingu á reglugerð nr. 578/1982 um námslán og námsstyrki með áorðnum breytingum.

#### 1. gr.

32. gr. orðist svo:

*Nám hafið að nýju.*

Nú byrjar lánþegi lánshæft nám að nýju eftir að fyrra námi telst lokið skv. 29. gr. um námslok. Er sjóðstjórn þá heimilt að veita honum undanþágu, að hluta eða öllu leyti eftir atvikum, frá endurgreiðslum af fyrri skuld meðan síðara námið stendur yfir enda hafi lánþegi lagt fyrir sjóðstjórn upplýsingar um tekjur sínar, eignir, lífeyri og önnur atriði er stjórnin telur máli skipta.

Námsmanni reiknast síðan önnur heildarskuld vegna síðara námsins og fer um greiðslur af henni eins og um sjálfstætt lán væri að ræða nema hvað heildargreiðslur á hverju ári skulu aldrei vera meiri en kveðið er á um í 30. og 31. gr. og vikur greiðsla af síðari skuld þá fyrir greiðslu af fyrri skuld þar til hún er að fullu greidd.

#### 2. gr.

Reglugerð þessi öðlast þegar gildi.

*Menntamálaráðuneytið, 9. janúar 1991.*

**Svarar Gestsson.**

*Árni Gunnarsson.*

## AUGLÝSING

### um staðfestingu félagsmálaráðuneytisins á sameiningu Presthólahrepps og Öxarfjarðarhrepps í Norður-Þingeyjarsýslu.

Með vísan til 112. gr. sveitarstjórnarlaga nr. 8/1986 tilkynnir ráðuneytið að það hefur hinn 3. janúar 1991 staðfest sameiningu Presthólahrepps og Öxarfjarðarhrepps í Norður-Þingeyjarsýslu í eitt sveitarfélag.

Jafnframt hefur eftirfarandi verið ákveðið:

Nafn hins nýja sveitarfélags skal vera Öxarfjarðarhreppur.

Kosning sveitarstjórnar hins nýja Öxarfjarðarhrepps skal fara fram laugardaginn 2. febrúar 1991, sbr. 13. gr. sveitarstjórnarlaga.

Kosningin skal vera bundin hlutfallskosning, sbr. 1. mgr. 15. gr. sveitarstjórnarlaga.

Kjósa skal fimm fulltrúa í sveitarstjórn hins nýja Öxarfjarðarhrepps, sbr. 1. mgr. 11. gr. sveitarstjórnarlaga.

Kjörstjórnir þær sem kosnar voru í upphafi yfirstandandi kjörtímabils samkv. 23. gr. sveitarstjórnarlaga skulu vera undirkjörstjórnir við kosningarnar. Hreppsnefndirnar skulu

koma sér saman um kosningu 3ja aðalmanna og jafnmargra til vara í yfirkjörstjórn og verði ráðuneytinu tilkynnt um kosninguna að henni lokinni.

Formleg sameining þessara sveitarfélaga skal taka gildi 17. febrúar 1991.

*Félagsmálaráðuneytið, 3. janúar 1991.*

**Jóhanna Sigurðardóttir.**

*Húnbogi Þorsteinsson.*

## GJALDSKRÁ

### Hitaveitu Reykjahlíðar.

#### 1. gr.

Hitaveita Reykjahlíðar selur hitaorku frá aðveituæð og dreifikerfi veitunnar samkvæmt ákvæðum gjaldskrár þessarar.

#### 2. gr.

Hitaveita Reykjahlíðar lætur hverju húsi, sem er í sambandi við vatnsæðar hennar, í té vatnsmagn er ætla má að nægi til hitunar á húsinu, enda séu ofnar hússins nægilega stórir að dómi eftirlitsmanns hitaveitu.

Hitaveitunni er heimilt að takmarka með hemli vatnsrennsli að húsi eftir því sem þörf krefur og er starfsmönnum hitaveitunnar einum heimilt að breyta stillingu hans.

#### 3. gr.

Fyrir afnot heita vatnsins skal greiða skv. vatnsmæli fyrir hvern rúmmetra vatns miðað við vatnshita í tengibrunni þar sem stofnæð og heimtaug/dreifikerfi mætast, sem hér segir:

- a) Fyrir vatn 80 °C og heitara . . . . . kr. 68,75
- b) Fyrir vatn 70-79 °C greiðast 80% af gjaldi skv. a lið.
- c) Fyrir vatn 69 °C og kaldara greiðast 60% af gjaldi skv. a lið.

Hitaveitunni er heimilt að færa notendur milli gjaldflokka þar sem einstakar heimtaugar eru það langar að ætla má að um verulega kólnun sé að ræða í þeim.

Þar til vatnsmælir hefur verið settur upp og ef vatnsmælir bilar áætla hitaveitan vatnsnotkunina með hliðsjón af hitaþörf hússins. Hitaveitan lætur húseigendum í té aukamæla ef þess er óskað.

#### 4. gr.

Fyrir hverja húsveitu (1. mæli) er greitt fast mánaðargjald sem fer eftir stærð mælis sem hér segir:

- a) Fyrir mæli allt að ¼" . . . . . kr. 550,00
- b) Fyrir mæli 1"-2" . . . . . kr. 1 100,00
- c) Fyrir mæli 3" og stærri . . . . . kr. 2 200,00

#### 5. gr.

Hitaveitugjöld skv. 3. og 4. grein verða krafín mánaðarlega, þegar eftir mælaálestur. Þó er heimilt að láta líða lengri tíma en einn mánuð á milli álestra og fækka gjalddögum. Óski notandi þess að lesið sé af mæli hans utan reglubundins álestrartíma hitaveitunnar og honum gerður sérstakur reikningur, skal hann greiða fyrir það gjald . . . . . kr. 500,00

Gjalddagi hitaveitugjalda er við útsendingu reiknings eða tilkynningar um reikningsupphæð. Ber gjaldanda að greiða reikninginn í bönkum, sparisjóðum og öðrum greiðslustöðum þar sem hitaveitan ákveður. Það eru vanskil ef gjöld fyrir orkunotkun eru ekki greidd innan 30 daga frá útsendingardegi reiknings.

## 6. gr.

Heimædagjald Hitaveitu Reykjahlíðar skal vera sem hér segir fyrir eina heimæð:

Hús 400-2000 m<sup>3</sup>:

Fyrir 400 m <sup>3</sup> . . . . .	kr. 101 381,00
og fyrir hvern rúmmetra umfram 400 m <sup>3</sup> . . . . .	kr. 87,59
Hús stærri en 2000 m <sup>3</sup> . . . . .	kr. 241 911,00
og fyrir hvern rúmmetra umfram 2000 m <sup>3</sup> . . . . .	kr. 70,14
Öll gjöld í þessari grein miðast við utanmál húsa. Stofngjald fyrir hvern mæli umfram einn á sama inntaki er . . . . .	kr. 13 463,00

Lóðarhafar greiða auk heimtaugargjalds kostnað við lagningu heimæðar frá stofnæð hitaveitu að húsvegg fyrir lengd lagnar umfram 50 metra.

Hitaveita Reykjahlíðar hefur rétt til að loka aðrennsli heita vatnsins að húsi eða íbúð notanda sem vanrækir að greiða hitaveitugjöld. Fyrirætlun um lokun ber að tilkynna með 7 daga fyrirvara.

Allan kostnað við lokun aðrennslis og opnun á ný greiðir sá sem í vanskilum er auk kr. 1 004,00 í hvert skipti.

## 7. gr.

Nú eru leyfð afnot hitaveitunnar til annars en húshitunar svo sem heypurrkunar eða ræktunar og er þá hitaveitunni heimilt að ákveða gjald fyrir þau afnot sérstaklega í hverju tilviki með hliðsjón af gjaldskrá þessari.

## 8. gr.

Á öll gjöld samkvæmt gjaldskrá þessari leggjast skattar samkvæmt gildandi reglum á hverjum tíma.

## 9. gr.

Öll gjöld samkvæmt gjaldskrá þessari má taka lögtaki á kostnað gjaldanda.

## 10. gr.

Gjaldskrá þessi, sem sett er samkvæmt verkulögum nr. 58, 29. apríl 1967, staðfestist hér með til að öðlast þegar gildi og birtist til eftirbreytni öllum sem hlut eiga að máli.

Jafnframt er úr gildi felld eldri gjaldskrá sama efnis nr. 630, 27. desember 1989.

*Iðnaðarráðuneytið, 8. janúar 1991.*

F.h.r.

**Björn Friðfinnsson.**

*Guðrún Skúladóttir.*



## AUGLÝSING

### um umferð í Reykjavík.

Samkvæmt heimild í 81. gr. umferðarlaga nr. 50/1987 og að fenginni tillögu borgarráðs hefur verið ákveðið að banna bifreiðastöður á 20 m kafla á Kirkjuteigi að sunnanverðu, næst austan við útkeyrslu frá Laugarnesskóla.

Ákvörðun þessi tekur gildi 6. febrúar 1991.

*Lögreglustjórinn í Reykjavík, 9. janúar 1991.*

**Böðvar Bragason.**

## GJALDSKRÁ OG REGLUR

### fyrir símaþjónustu.

(Virðisaukaskattur er ekki innifalinn).

Gildir frá 1. febrúar 1991.

#### I. KAFLI

#### Gjaldskrá fyrir talsímanotendur í sambandi við sjálfvirkar miðstöðvar.

##### 1. Stofngjald.

- 1.1. Fyrir númer í miðstöð og línu . . . . . kr. 7 980,00
- 1.2. Símnótandi greiðir símatalfæri, húslagnir og hvers konar búnað, sem setja þarf upp, samkvæmt kostnaðarverði á hverjum tíma, sem telst innkaupsverð eða framleiðsluverð að viðbættum umsýslukostnaði. Símnótandi hefur ráðstöfunarrétt á þeim búnaði, sem greiddur hefur verið á kostnaðarverði. Þó er óheimilt að setja slíkan búnað í samband við hið almenna fjarskiptakerfi, nema með samþykki Póst- og símamálastofnunarinnar og gegn greiðslu, sem fyrir það er ákveðin á hverjum tíma, sbr. einnig 2.3. Póst- og símamálastjóri gefur út verðskrá fyrir búnað við sjálfvirkar og handvirkar miðstöðvar og fjarritvélar í samræði við ráðuneytið.

Stofngjaldið miðast við síma innan marka samfelldrar þéttar byggðar út frá hlutaðeigandi símstöð, samkvæmt nánari ákvörðun Póst- og símamálastofnunarinnar. Þó greiðist aukagjald, þegar leggja á síma í hús, sem stendur meira en 50 metra frá aðalvegi, þar sem aðaljarðsímur liggja.

Utan þessara marka greiðist aukastofngjald af línuleiðinni frá nefndum mörkum og til hlutaðeigandi notanda. Nefnd aukagjöld eru ákveðin af Póst- og símamálastofnuninni í hvert skipti.

Hluti af stofngjaldi – áætlaður helmingur – greiðist fyrirfram, þegar símapöntun hefur verið tekin til greina og undirbúningsframkvæmdir eru hafnar, og afgangurinn þegar síminn er tengdur, og er þá miðað við hina gildandi gjaldskrá á hverjum tíma.

Póst- og símamálastofnunin ákveður reglur um tengingar og lagnir fyrir notendabúnað.

##### 2. Afnotagjald.

Afnotagjald greiðist ársfjórðungslega fyrirfram. Verði almenn hækkun afnotagjalds leyfð frá tilteknum degi, skulu þeir sem greitt höfðu fyrirfram, greiða hækkunina með síðari afnotagjaldsreikningi. Umframgjald miðast að jafnaði við notkun símans næsta eða næstsíðasta ársfjórðung á undan. Aflestur af skrefateljorum fer að jafnaði fram á tímabilinu 25. hvers mánaðar til mánaðamóta.

Þó má, þegar sérstaklega stendur á vegna tilfærslu á greiðslumánuði ársfjórðungsgjalda, krefjast afnotagjalda 1–2 mánuði fram í tímann, þegar tilfærsla fer fram.

Enda þótt væntanlegur símnotandi, sem beðið hefur um síma, sé af einhverjum ástæðum ekki reiðubúinn til þess að taka við honum, þegar stofnunin getur veitt aðgang að númeri í miðstöð og línu, skal þó reikna hið venjulega afnotagjald af símanum strax frá þeim tíma, er stofnunin gat látið umbeðna þjónustu í té, og síðari hluta stofngjalds.

- 2.1. Ársfjórðungsgjaldið fyrir númer í miðstöð og línu er kr. 1 035,00 fyrir heimili og kr. 2 070,00 fyrir verslunar og/eða atvinnusíma að viðbættum kr. 2,49 fyrir hvert teljarskref umfram 400 á ársfjórðungi, nema þar sem notendafjöldi er yfir 20 000 á sama stöðvargjaldsvæði, þar verða 200 skref innifalin í fastagjaldinu.
- 2.2. Fyrir búnað í símstöð til að senda talningar til notanda kr. 470,00 á ársfjórðungi.
- 2.3. Fyrir notendabúnað, sem Póst- og símamálastofnunin lætur í té, greiðist rekstrargjald samkvæmt verðskrá fyrir búnað við sjálfvirkar og handvirkar miðstöðvar, sem póst- og símamálastjóri gefur út í samráði við ráðuneytið, eða afnotagjald skv. I. kafla 3. og 4. Þegar um er að ræða venjulegt símatalfæri fyrir eina línu greiðist ekki rekstrargjald, en í þess stað greiðist fyrir viðgerðir samkvæmt reikningi. Jafnframt er stofnuninni heimilt að fella niður rekstrargjald af öðrum notendabúnaði og greiðist þá fyrir viðhald og viðgerðir á þeim búnaði samkvæmt reikningi.

Hjá notendum, sem hafa tvær eða fleiri línur í sjálfskiptireit stöðvarinnar, er flokkunin miðuð við meðalskrefafjölda á númerunum.

Framangreind gjöld miðast við síma innan marka samfelldrar þéttar byggðar út frá hlutadeigandi miðstöð, samkvæmt nánari ákvörðun Póst- og símamálastofnunarinnar. Fjarlægðargjald reiknist af línuleiðum, þegar notandi er utan samfelldrar þéttar byggðar og fjarlægð frá almennu jarðsímanotendakerfi er yfir 500 metrar.

Gjald þetta skal vera sem hér segir á ársfjórðungi.

a. Lengd línuleiðar . . . . .	0.5–1.0 km	kr.	260,00
b. Lengd línuleiðar . . . . .	1.0–2.0 km	kr.	390,00
c. Lengd línuleiðar . . . . .	2.0–4.0 km	kr.	650,00
d. Lengd línuleiðar . . . . .	4.0–8.0 km	kr.	1 565,00
e. Lengd línuleiðar . . . . .	yfir 8.0 km	kr.	2 085,00

### 3. Talfæri, talfærakerfi og fleira.

Hér er um að ræða búnað sem látinn var í té á stofngjaldi og ekki er gjaldfærður skv. kostnaðarverði og rekstrargjaldi skv. verðskrá fyrir búnað við sjálfvirkar og handvirkar miðstöðvar og fjarritvélar.

	Stofngjald kr.	Afnotagjald á ársfj. kr.
3.1. Aukatalfæri með gaumskífu (binker) . . . . .	3 015,00	305,00
3.2. Talfæri með hringirafli (magnetu, DBH4) . . . . .		310,00
3.3. Vatnspétt talfæri . . . . .		360,00
3.4. Háttalarasími . . . . .		1 245,00
3.5. 2ja línu talfæri Siemens . . . . .	7 525,00 <sup>2)</sup>	645,00
3.6. 2ja línu talfæri DBH (eldri gerð, svört) . . . . .	3 790,00 <sup>2)</sup>	465,00
3.7. Ritarasímar (sekreter), ATEA 812L, 1 lína, 2 talfæri		540,00 <sup>3)</sup> 4)

#### Skýringar:

- 2) Uppsetning og flutningur greiðist samkv. reikningi, en áætlaður kostnaður greiðist sem innborgun með kostnaðargjaldi.
- 3) Á hvert talfæri.
- 4) Með öllum ATEA raðsímum fylgir ein bjalla fyrir hverja miðstöðvarlínu.
- 5) ATEA-kerfi sett upp fyrir 10. nóv. 1978, en öll önnur ATEA-kerfi eru í verðskrá.

	Stofngjald kr.	Afnotagjald á ársfj. kr.
3.8. Ritarasímar, AVH dialog, 2 línur, 2 til 3 talfæri . . . . .	6 735,00 <sup>2)3)</sup>	575,00 <sup>3)</sup>
3.9. Ritarasímar, Siemens, 2 línur, 2 talfæri . . . . .	18 340,00 <sup>2)</sup>	1 540,00
3.10. Ritarasímar, DBH 3, 1 lína, 2 talfæri (eldri gerð, svört)	3 225,00 <sup>2)3)</sup>	340,00 <sup>3)</sup>
3.11. Raðsímar, ATEA 816, 1 lína, 3 til 6 talfæri . . . . .		565,00 <sup>3)4)5)</sup>
3.12. Raðsímar, ATEA 822, 2 línur, 1 til 2 talfæri . . . . .		675,00 <sup>3)4)5)</sup>
3.13. Raðsímar, ATEA 829, 2 línur, 3 til 10 talfæri . . . . .		890,00 <sup>3)4)5)</sup>
3.14. Raðsímar, ATEA 849, 4 línur, 3 til 10 talfæri . . . . .		1 085,00 <sup>3)4)5)</sup>
3.15. Raðsímar, Reiha ½, 1 lína, 2 til 3 talfæri . . . . .	12 825,00 <sup>2)3)</sup>	1 100,00 <sup>3)</sup>
3.16. Raðsímar, Reiha ½, 1 lína, 3 til 6 talfæri . . . . .	9 295,00 <sup>2)3)</sup>	790,00 <sup>3)</sup>
3.17. Raðsímar, Reipos ¾, 2 línur, 3 til 6 talfæri . . . . .	8 695,00 <sup>2)3)</sup>	770,00 <sup>3)</sup>
3.18. Raðsímar, Reipos ¾, 2 línur, 7 til 11 talfæri . . . . .	13 345,00 <sup>2)3)</sup>	1 160,00 <sup>3)</sup>
3.19. Fjöllínusímar, Makler, 8 línur, 2 til 12 talfæri . . . . .		1 940,00 <sup>3)</sup>
3.20. Millisamband á sömu lóð (hámark 50 m) DBH4 (magneto), talfæri innifalin . . . . .	4 635,00 <sup>2)</sup>	510,00
3.21. Millisamband á sama svæði DBH4 (magneto), talfæri innifalin . . . . .	9 640,00 <sup>2)</sup>	1 125,00
3.22. Millisamband milli svæða (Rvík) DBH4 (magneto), talfæri innifalin . . . . .	9 640,00 <sup>2)</sup>	6 645,00
3.23. Millisamband innanhúss DBH4 (magneto), talfæri innifalin . . . . .	3 765,00 <sup>2)</sup>	470,00
3.24. Millisamband milli húsa án tengingar við miðstöð . . .	9 640,00	2 730,00
3.25. Millisamband milli svæða (Reykjavík) án tengingar við miðstöð . . . . .	9 640,00	8 240,00
3.26. Tengigjald, nýr sími í stað millisambands, talfæri ekki innifalið, kr. 1 345,00.		
3.27. Útskipting á talfæri, kostnaðarverð.		

#### 4. Einkasímstöðvar.

##### 4.1. Handvirkar einkasímstöðvar (CB).

Uppsetningarkostnað einkasímstöðvar og allar talfæralagnir skal greiða skv. reikningi (efni og vinnu). Hér er átt við allar stofnlagnir, greini- og tengiskápa, tengilista, tengilagnir, tengla eða annan tengibúnað o. s. frv.

	Stofngjald kr.	Afnotagjald á ársfj. kr.
4.1.1. L.M.E. 1+3 . . . . .	28 910,00	575,00
4.1.2. L.M.E. 2+6 . . . . .	46 440,00	1 150,00
4.1.3. L.M.E. 3+9 . . . . .	68 540,00	1 725,00

#### Skýringar:

- 2) Uppsetning og flutningur greiðist samkv. reikningi, en áætlaður kostnaður greiðist sem innborgun með kostnaðargjaldi.
- 3) Á hvert talfæri.
- 4) Með öllum ATEA raðsímum fylgir ein bjalla fyrir hverja miðstöðvarlínu.
- 5) ATEA-kerfi sett upp fyrir 10. nóv. 1978, en öll önnur ATEA-kerfi eru í verðskrá.

	Stofngjald kr.	Afnotagjald á ársfj. kr.
4.1.4. L.M.E. 4+16 . . . . .	108 035,00	2 870,00
4.1.5. L.M.E. 5+30 . . . . .	110 570,00	5 025,00
4.1.6. L.M.E. 6+40 . . . . .	112 325,00	6 600,00
4.1.7. E.B. 6+30 . . . . .	112 600,00	5 165,00
4.1.8. ADG 101 8+40 . . . . .	263 300,00	6 890,00
4.1.9. ADG 101 16+80 . . . . .	346 490,00	13 775,00
4.2. Sjálfvirkar einkasímstöðvar (PABX). Viðhald sjálfvirkra einkasímstöðva, sem stofnunin selur er skv. reikningi eða sérstöku rekstrargjaldi. Við sölu einkasímstöðvar skal greiða 1/3 hluta áætlaðs kostnaðargjalds þegar stöðin er pöntuð, 1/3 hluta þegar stöðin kemur til landsins og eftirstöðvarnar áður en uppsetning hefst.		
4.2.1. Fyrir hvern númerabúnað í einkasímstöðvum (ákveðnar eldri stöðvar) . . . . .		405,00
4.2.2. Fyrir hvern miðstöðvalínubúnað í einkasímstöðvum (ákveðnar eldri stöðvar) . . . . .		805,00
4.3. Búnaður og línur tengdar handvirkum og sjálfvirkum einkasímstöðvum í 4.1. og 4.2. og öðrum einkasímstöðvum.		
4.3.1. Númer frá einkasímstöð á sama stöðvarsvæði. Talfæri ekki innifalið, afnotagjald sjá X. kafla. . . . .	6 695,00	
4.3.2. Númer frá einkasímstöð á aðliggjandi stöðvarsvæði (Rvík). Talfæri ekki innifalið . . . . .	6 695,00	6 370,00
4.3.3. Númer frá einkasímstöð út fyrir aðliggjandi stöðvarsvæði (Rvík). Talfæri ekki innifalið . . . . .	6 695,00	9 100,00
4.3.4. Þverlínusamband milli einkasímstöðva á sama stöðvarsvæði. Endabúnaður greiðist skv. reikningi . . . . .	6 695,00	5 525,00
4.3.5. Þverlínusamband milli einkasímstöðva á aðliggjandi stöðvarsvæðum (Rvík). Endabúnaður greiðist skv. reikningi . . . . .	6 695,00	6 910,00
4.3.6. Þverlínusamband milli einkasímstöðva, sem eru ekki á aðliggjandi stöðvarsvæðum (Rvík). Endabúnaður greiðist skv. reikningi . . . . .	6 695,00	8 290,00
4.3.7. Fyrir 2 Mb/s þverlínusamband milli einkasímstöðva greiðist 18 falt gjald sbr. 4.3.4.–4.3.6.		
4.3.8. Fyrir beinar innvalslínur í einkasímstöð er tekið gjald skv. verðskrá fyrir búnað við sjálfvirkar og handvirkar miðstöðvar, sem gefin er út af póst- og símamálastjóra í samráði við ráðuneytið.		

### 5. Tegundaprófun tækja.

Skv. reglum nr. 293/1981 um heimild til innflutnings og sölu tækja til tengingar við sjálfvirka símakerfið.

	Kr.
5.1. Gjald fyrir tegundaprófun venjulegs talfæris . . . . .	10 060,00
5.2. Gjald fyrir tegundaprófun annarra tækja er samkvæmt kostnaðarskýrslu.	
5.3. Gjald fyrir prófanir á einstökum venjulegum talfærum flutt inn af einstaklingum til eigin nota . . . . .	500,00
Ef talfærið stenst ekki prófun er heimilt að fella niður þetta gjald.	

**6. Flutningsgjald.**

- |  |                 |
|--|-----------------|
| 6.1. Milli húsa á sama símsstöðvarsvæði fyrir hvert símanúmer og venjulegan búnað . . . . .  | Kr.<br>3 990,00 |
| (Flutningsgjald greiðist að fullu, enda þótt sími sé fyrir í því húsi, sem flutt er í).  |                 |
| 6.2. Milli símsstöðvarsvæða . . . . .  | 4 935,00        |
| 6.3. Til viðbótar 6.1. og 6.2. greiðir símnotandi húslagnir og tilheyrandi búnað, sem setja þarf upp, samkvæmt kostnaðargjaldi á hverjum tíma. |                 |
| 6.4. Innanhúss samkvæmt kostnaðargjaldi.   |                 |

Flutningsgjöld fyrir annan búnað milli símsstöðvarsvæða eru samkvæmt kostnaðargjaldi. Sé sími fluttur á sama ári og hann er settur upp, eða oftast en einu sinni á sama ári, innan sama símsstöðvarsvæðis, má lækka flutningsgjaldið skv. 6.1. niður í allt að kr. 2 050,00 ef flutt er innan 6 mánaða, en í allt að kr. 2 545,00 ef 6–12 mánuðir líða á milli.

**7. Viðtökugjald og gjald fyrir númeraskipti.**

Flytji aðili í húsnaði og taki samtímis við símaréttindum eldri rétthafa, sem afsalar sér réttindum til hans eða hættir að vera rétthafi, og án breytinga á símalögn er gjaldið kr. 4 480,00. Viðtökugjald lækkar í kr. 795,00 af heimilissíma þegar barn, barnabarn eða tengdabarn tekur við símanum af foreldri og gagnkvæmt. Sama gildir um systkini og maka þeirra. Viðtökugjald fyrir sérbúnað verður ákveðið af Póst- og símamálastofnuninni í hvert skipti.

Óski símnotandi að skipta um símanúmer og verði það samþykkt er gjald fyrir slík númeraskipti kr. 1 595,00.

Fyrir makaskipti á símanúmerum án nokkurra breytinga á búnaði og lögn skal hvor aðili greiða hálf flutningsgjald sbr. 6.1. og 6.2. hér að framan.

Aldrei er heimil viðtaka nema nýi rétthafinn sækji um skriflega og taki jafnframt að sér að greiða allar áfallrar og áfallandi gjaldskuldir vegna yfirtekinna símaréttinda. Á sama hátt ber nýjum rekstraraðilum að sækja skriflega um viðtöku símaréttinda, þegar aðilaskipti verða að félögum.

Stofnunin getur ákveðið við slit símaréttinda að viðkomandi símanúmer séu ekki til ráðstöfunar nema viðtaka símaréttindanna fari fram. Í því tilviki tekur nýi rétthafinn á sig óþægindi, sem kunna að vera því samfara að eldri rétthafinn er skráður í símaskrá.

**8. Græn símanúmer.**

Rétthafi græns símanúmers greiðir meðallanglínugjald fyrir öll innkomandi símtöl, þ.e. 40 sek. skrefagjald á dagtaxta, 60 sek. á kvöldtaxta og 80 sek. á nætur- og helgartaxta.

- |  |           |
|--|-----------|
|  | Kr.       |
| 8.1. Stofngjald fyrir þjónustuna . . . . .                 | 25 875,00 |
| 8.2. Afnotagjald fyrir þjónustuna á ársfjórðungi . . . . . | 10 350,00 |

Upphringingum, sem koma inn á græna númerið, verður vísað yfir á önnur númer eitt eða fleiri, sem notandi greiðir fyrir skv. gjaldskrá.

### 9. Sérþjónusta í stafræna símakerfinu.

1. Stofngjald.  
Skráningargjald kr. 595 greiðist í hvert sinn, sem beðið er um þjónustu, eina eða fleiri í senn. Vakning, liður 2.1., er undanskilin. Gjaldið greiðist einnig í hvert sinn, sem þjónusta er flutt á milli símanúmer við flutning.
2. Afnotagjald.  
Fyrir þessa þjónustu er greitt ársfjórðungsgjald og/eða sérstakt noktunargjald þegar viðskiptavinur gerir viðkomandi þjónustu virka.
  - 2.1. Vakning. Sjálfvirk upphringing frá símstöð á tilteknum tíma sem notandinn sjálfur ákveður. Notkunargjald er 5 teljaraskref í hvert sinn.
  - 2.2. Skammval. Afnotagjald fyrir hver 5 númer er kr. 143 á ársfjórðungi.
  - 2.3. Símtalsflutningur.
    - a) Öll símtöl eru flutt.
    - b) Þegar númerið er upptekið.
    - c) Þegar ekki er svarað.  
Ekki er greitt afnotagjald fyrir þessa þjónustu en sá sem flytur símtalið greiðir fyrir það teljaraskref samkvæmt 1.1.–1.3. í III. kafla eða 1.5. í IV. kafla.
  - 2.4. Langlínulæsing. Afnotagjald fyrir hvorn eftirtalinnna kostna er kr. 143 á ársfjórðungi.
    - a) Föst læsing í stöð.
    - b) Læsing með lykilorði.
  - 2.5. Endurval. Síðast valda númerið endurvalið. Afnotagjald er kr. 143 á ársfjórðungi.
  - 2.6. Sjálfvirk hringing í fyrirfram ákveðið númer þegar lyft hefur verið af. Afnotagjald er kr. 143 á ársfjórðungi:
    - a) Hringing samstundis.
    - b) Hringing eftir 6 sekúndur.
  - 2.7. Priggja manna tal. Þrjú geta talast við í einu. Afnotagjald er kr. 143 á ársfjórðungi. Teljaraskref reiknast eins og um tvö aðskilin símtöl sé að ræða.
  - 2.8. Samtal bíður. Tónn gefur til kynna að viðkomandi símtal bíður. Hægt er að geyma fyrra símtal meðan öðru símtali er svarað. Afnotagjald er kr. 143 á ársfjórðungi.
  - 2.9. Símtalavíxl. Hægt er að hringja í tvö símanúmer og skipta á milli þeirra. Afnotagjald er kr. 143 á ársfjórðungi. Teljaraskref reiknast eins og um tvö aðskilin símtöl sé að ræða.

### 10. Uppsögn.

Segja má símasambandinu upp um mánaðamót með minnst eins mánaðar fyrirvara, og skal það gert skriflega.

### 11. Lánssímar.

Þegar sérstaklega stendur á, svo sem þegar um bráðabirgðasíma er að ræða, má þó leigja afnot af síma fyrir lægra gjald en venjulegt árlegt afnotagjald, og ákveður Póst- og símamálastofnunin þá gjaldið í hverju tilviki með tilliti til aðstæðna. Sama gildir um stofngjald.

### 12. Viðhald notendabúnaðar.

Viðhaldskostnaður notendabúnaðar, sem stofnunin selur greiðist skv. reikningi eða er innifalinn í rekstrargjaldi búnaðarins skv. verðskrá fyrir búnað við sjálfvirkar og handvirkar miðstöðvar, sem póst- og símamálastjóri gefur út í samráði við ráðuneytið, ef um eðlilegt slit er að ræða, eða afnotagjaldi skv. I. kafla 3. og 4. Sjá þó ákvæði í I. kafla 2.3.

Notandi skal sjálfur annast og bera kostnað af tryggingu búnaðar í eigu Póst- og símamálastofnunar, sem er í hans vörslu, gagnvart bruna, vatnsskaða eða öðru tjóni.

## II. KAFLI

### Notendasímar í sveitum.

Um notendasíma á ábýlisjörðum í sveitum gilda eftirfarandi reglur:

#### 1. Stofngjald.

Stofngjald fyrir sjálfvirkan síma er sama og í I. kafla.

#### 2. Afnotagjald á ársfjórðungi.

- 2.1. Fyrir hvert handvirkt númer í miðstöð og línu í sambandi við miðstöð kr. 520,00.
- 2.2. Fyrir hvert sjálfvirkt númer í miðstöð og línu greiðist sama gjald og um getur í I. kafla 2.
- 2.3. Fyrir annan notendabúnað en aðaltalfæri greiðist rekstrargjald eða afnotagjald samkvæmt verðskrá fyrir búnað við sjálfvirkar og handvirkar miðstöðvar, sem póst- og símamálastjóri gefur út í samráði við ráðuneytið.
- 2.4. Viðhaldskostnaður aðaltalfæris er innifalinn í afnotagjaldi skv. 2.1., ef um eðlilegt slit er að ræða. Viðhaldskostnaður annars notendabúnaðar sem stofnunin selur, greiðist skv. reikningi eða er innifalinn í rekstrargjaldi eða afnotagjaldi búnaðarins skv. verðskrá fyrir búnað við sjálfvirkar og handvirkar miðstöðvar, sem póst- og símamálastjóri gefur út í samráði við ráðuneytið, ef um eðlilegt slit er að ræða. Sjá þó ákvæði í I. kafla 2.3.

#### 3. Almenn ákvæði.

- 3.1. Síminn fylgir jörðinni, og má ekki rifta því. Nýr ábúandi á jörðinni þarf ekkert viðtökugjald að greiða.
- 3.2. Ef notandi óskar flutnings á símanum, greiðir hann kostnað eftir reikningi.
- 3.3. Leggist jörð í eyði eða ef ábúandi vill ekki hafa símann, má taka hann burtu. Línuna skal þó ekki taka niður á fyrsta ári, ef líkur benda til, að jörðin verði aftur í byggð eða ábúendaskipti verði. Skal haft um þetta samráð við hlutadeigandi oddvita.
- 3.4. Símnötendur eru að sjálfsögðu háðir sömu reglum og venjum, sem almennt gilda um meðferð símtækja og starfrækslu notendasíma.
- 3.5. Póst- og símamálastofnunin hefur að sjálfsögðu, hvenær sem er, heimild til að fjölga símum út frá notendasímalínunum eða í framhaldi af þeim.
- 3.6. Stofngjöld greiðast fyrirfram og eigi síðar en þegar síminn er tengdur í samband. Afnotagjald greiðist fyrirfram fyrir einn ársfjórðung í senn, og eru gjalddagar 1. virkan dag í janúar, apríl, júlí og október. Verði almenn hækkun afnotagjalds leyfð frá tilteknum degi, skulu þeir sem greitt höfðu fyrirfram, greiða hækkunina með síðari afnotagjaldsreikningi. Þegar um nýtt gjald er að ræða, fer gjaldið í fyrsta sinn eftir því, hve langur tími er eftir af ársfjórðungnum, sem stendur yfir, þegar símasambandið er opnað, og telst þá hluti úr mánuði sem heill mánuður.
- 3.7. Undir ákvæði þessa kafla gjaldskrárinnar falla símar bænda í sveitum almennt, nema þeirra, sem búa í hverfum, þorpum, kaптúnunum eða í nágrenni þeirra. Um síma þeirra fer eftir ákvæði I. kafla eftir því, sem við á, allt samkvæmt ákvörðun Póst- og símamálastofnunarinnar. Þannig greiðist afnotagjald fyrir síma í sumarbústöðum, veiðiskálum, íþróttaskálum, skólum, gisti- og veitingastöðum, hjá iðnrekendum, atvinnurekendum eða verslunum o. s. frv., samkvæmt I. kafla, en ekki samkvæmt þessum kafla. Um síma hjá öðrum aðilum eða stofnunum í sveit, eða þar sem sérstaklega stendur á, fer í hvert skipti eftir ákvörðun Póst- og símamálastofnunarinnar eða eftir samkomu-  
lagi.



### III. KAFLI Símtalagjald.

#### 1. Símtalagjald innanlands.

Gjöld fyrir bæjar- og langlínusímtöl sem valin eru sjálfvirkt innanlands: Símtöl eru gjaldfærð samkvæmt tímamælingu sem skráð er í skrefum á teljara hlutaðeigandi síma. Fyrsta talning kemur ætíð við svar. Líkur fyrir fjölda talninga ákvarðast af eftirfarandi líkingu:

$$F = 1 + n + \frac{t - ns}{s}$$

F = Fjöldi talninga símtals

s = Skreflengd í viðkomandi gjaldflokki

n = Fjöldi viðtalsbila að tímalengd s.

$$n = \begin{cases} 0, & t < s \\ 1, 2, 3, \dots & t \geq s \end{cases}$$

t = lengd símtalsins.

$\frac{t - ns}{s}$  = Líkindi fyrir talningu til viðbótar við svartalninguna og fjölda viðtalsbila, n.

$$0 \leq \frac{t - ns}{s} < 1$$

Mæla skal t og s í sömu einingum, sekúndum eða mínútum.

1.1. Dagtaxti er frá kl. 08.00 til kl. 18.00 frá mánudegi til föstudags.

Gjaldflokkur	sek. í skrefi
1 staðarsímtöl . . . . .	240 sek.
2 . . . . .	48 sek.
3 . . . . .	32 sek.

1.2. Kvöldtaxti er frá kl. 18.00 til kl. 23.00 frá mánudegi til föstudags.

Gjaldflokkur	sek. í skrefi
1 staðarsímtöl . . . . .	480 sek.
2 . . . . .	72 sek.
3 . . . . .	48 sek.

1.3. Nætur og helgartaxti er frá kl. 23.00 til kl. 08.00 frá mánudegi til föstudags og frá kl. 23.00 á föstudegi til kl. 08.00 næsta mánudag.

Gjaldflokkur	sek. í skrefi
1 staðarsímtöl . . . . .	480 sek.
2 . . . . .	96 sek.
3 . . . . .	64 sek.

- 1.4. Sveitabæir með sjálfvirkan síma hafa gjaldflokk 1 við símtöl til annarra notenda sömu símstöðvar.

## 2. Símtöl afgreidd um handvirkar afgreiðslur.

	Minnsta gjald kr.	Umframingjald pr. mín. kr.
2.1. Um 0– 10 km línulengd . . . . .	18,00	6,00
– 10– 25 km línulengd . . . . .	24,00	8,00
– 25–100 km línulengd . . . . .	33,00	11,00
Yfir 100 km línulengd . . . . .	39,00	13,00

Framanefnt símtalagjald gildir ekki, þegar um sjálfvirka afgreiðslu milli stöðva er að ræða, en þá er í hverju tilfelli ákveðið hvernig reikna skuli greiðslu fyrir millistöðvasímtöl.

- 2.2. Hraðsímtal: þrefalt venjulegt símtalagjald.  
 2.3. Forgangshraðsímtal: tífalt venjulegt símtalagjald.  
 2.4. Kvaðning kr. 25,00. Kvaðningargjald greiðist hvort sem náðst hefur í umbeðinn mann eða ekki.  
 2.5. Afgreiðslugjald: kr. 55,00 reiknast ávallt fyrir handvirka afgreiðslu símtala um leiðir, þar sem sjálfvirkt langlínusamband er fyrir. Kvaðning er ekki innifalin.  
 2.6. Boðsending: kr. 78,00 á venjulegu útburðarsvæði símstöðva, og kr. 39,00 fyrir hvern byrjaðan km út fyrir það. Boðsendingargjaldið greiðist hvort sem úr símtali verður eða ekki.  
 2.7. Handvirk vakning kr. 54,00. Föst vakning, pr. mánuð kr. 900,00.  
 2.8. Gjald fyrir hringingar í 03 og 08 er 1 teljaraskref við svar og talning á 12 sek. fresti.

## 3. Sjálfvirk símtöl frá símaafgreiðslu.

Staðgreidd sjálfvirk símtöl frá símaafgreiðslu, viðskiptavinur velur sjálfur, kr. 3,25 fyrir hvert teljaraskref. Afgreiðslugjald er kr. 25,00.

## 4. Radiósímtöl við skip og báta.

Gjöld fyrir símtöl um íslenskar strandarstöðvar milli íslenskra skipa og lands:

- 4.1. Línugjald kr. 24,00 fyrir fyrstu 3 mín. og kr. 8,00 fyrir hverja mín. eða brot úr mín. þar fram yfir.  
 4.2. Strandargjald kr. 57,00 fyrir fyrstu 3 mín., ef skipið er ekki meira en 150 sjómílar frá landi, en annars kr. 78,00 fyrir 3 mín. og kr. 19,00 eða kr. 26,00 fyrir hverja mín. eða brot úr mín. þar fram yfir.  
 4.3. Skipsgjald mismunandi eftir skipum, sé gjaldið tekið.  
 4.4. Aukapjónusta eftir tegund, að ósk samtalsbeiðanda, greiðist samkvæmt III. kafla 2.  
 4.5. Fyrir radiósímtöl við skip til eða frá útlöndum er gjaldið þannig reiknað:  
 a. Gjald milli Íslands og hlutaðeigandi lands.  
 b. Strandargjald.  
 c. Skipsgjald, ef skipið tekur slíkt gjald.  
 d. Gjald fyrir aukapjónustu að ósk samtalsbeiðanda, sem greiðist samkv. III., kafla 2.

## 5. Símtalagjöld milli Íslands og annarra landa.

Þau ákvarðast eftir alþjóðasamþykktum og milliríkjasamningum, og tilkynnir Póst- og símamálastofnunin þau, eins og þau eru á hverjum tíma. Fyrir símtöl til útlanda er í gildi næturtaxti frá kl. 23.00 til kl. 08.00 alla daga.

## IV. KAFLI

**Gjaldskrá fyrir farsímanotendur.****1. Farsímaþjónusta.**

Í farsímaþjónustunni eru afgreidd sjálfvirk og handvirk símtöl. Fyrir þessa þjónustu greiðist stofngjald, afnotagjald og viðskiptagjald.

- 1.1. Stofngjald er kr. 8 765,00 fyrir hverja stöð og greiðist við úthlutun númers.
- 1.2. Afnotagjald er kr. 1 140,00 á ársfjórðungi sem greiðist fyrirfram. Verði almenn hækkun afnotagjalds leyfð frá tilteknum degi, skulu þeir sem greitt höfðu fyrirfram, greiða hækkunina með síðari afnotagjaldsreikningi.
- 1.3. Viðtökugjald án númeraskipta kr. 4 925,00, enda beri nýi símnotandinn ábyrgð á ógreiddum áföllnum skuldum.
- 1.4. Óski handhafi símanúmers að skipta um númer og verði það samþykkt er gjald fyrir slík númeraskipti kr. 1 750,00.
- 1.5. Viðskiptagjald fyrir sjálfvirka þjónustu til og frá farsímakerfinu er skrefagjald, kr. 2,49 fyrir hvert skref, 12 sek. í skrefi innanlands og gjald tekið fyrir hvert byrjað skref.
- 1.6. Viðskiptagjald fyrir handvirka afgreiðslu er afgreiðslugjald og mínútagjald. Afgreiðslugjald er kr. 7,00 fyrir hvert símtal og mínútagjald er kr. 15,00 fyrir hverja byrjaða mínútu innanlands.

**2. Sérþjónusta í sjálfvirka farsímakerfinu.**

- 2.1. Læsing til útlanda.
  - 2.1.1. Stofngjald kr. 2 565,00.
  - 2.1.2. Ársfjórðungsgjald kr. 62,00.

**3. Sundurliðun reikninga í sjálfvirka farsímakerfinu.**

Notendum er gefinn kostur á upplýsingum um hvaða númer hringt er í, dagsetningu og tímalengd símtala, gegn greiðslu eftirfarandi gjalda:

- 3.1. Símtöl til útlanda.
  - 3.1.1. Stofngjald kr. 585,00.
  - 3.1.2. Ársfjórðungsgjald kr. 210,00.
  - 3.1.3. Gjald pr. símtal kr. 1,20.
- 3.2. Öll símtöl.
  - 3.2.1. Stofngjald kr. 585,00.
  - 3.2.2. Ársfjórðungsgjald kr. 210,00.
  - 3.2.3. Gjald pr. símtal kr. 1,20.

## V. KAFLI

**Símskeyta- og símatelexgjöld.****1. Gjald fyrir símskeyti innanlands.**

- 1.1. Venjulegt símskeyti: Grunn gjald kr. 62,00 og kr. 3,35 fyrir hvert orð: Lágmarksorða-fjöldi 7 orð.
- 1.2. Hraðskeyti: Tvöfalt venjulegt skeytagjald auk hraðboðagjalds kr. 200,00 og gjald fyrir afhendingarkvittun kr. 22,00.
- 1.3. Veðurskeyti: Kr. 27,00 fyrir hvert skeyti.
- 1.4. Heillaskeyti: Venjulegt skeytagjald auk kr. 72,00 fyrir heillaskeytiseyðublaðið og hálf t hraðboðagjald kr. 100,00.

- 1.5. Samúðarskeyti: Grunnjald kr. 62,00 og hálftr hradboðagjald kr. 100,00. Sendanda er í sjálfsvald sett hve mikið hann gefur, og rennur sú upphæð óskert í Landspítalaskjóð.
- 1.6. Afhending símskeyta.
  - 1.6.1. Venjulegt símskeyti: Hringt er í viðtakanda og texti skeytisins lesinn. Skeytið er síðan póstlagt. Viðtakandi getur sótt skeytið til ákvörðunarsímstöðvar ef hann óskar þess.
  - 1.6.2. Hraðskeyti: Texti skeytis sendur símleiðis til viðtakanda samstundis eða samkvæmt forgangsrétti. Leitast skal við að hafa upp á viðtakanda sem fyrst til afhendingar skeytisins.
  - 1.6.3. Heillaskeyti: Heillaskeyti er borið út samdægurs eða svo fljótt sem verða má.
  - 1.6.4. Samúðarskeyti: Samúðarskeyti er borið út samdægurs eða svo fljótt sem verða má.
- 1.7. Hraðafhending símskeyta: Óski sendandi eða viðtakandi venjulegs skeytis afhendingar samdægurs, mun það verða sent gegn hraðboðagjaldi, kr. 200,00. Óski sendandi, að skeyti sé afhent gegn kvittun, er gjald fyrir það kr. 22,00 að auki.
- 1.8. Fyrirfram greitt svar (RP): Ef sendandi óskar að greiða gjald fyrir svarskeyti, skal skrifa RP fyrir framan nafnkveðjuna og tiltaka jafnframt orðafjölda svarskeytisins. RP 10 þýðir, að svar sé greitt fyrir 10 orða skeyti.
- 1.9. Samanburður til tryggingar gegn missímun (TC): Aukagjald er helmingur venjulegs símskeytagjalds.

## 2. Gjald fyrir símskeyti til útlanda.

Gjöld fyrir símskeyti til útlanda eru ákveðin af alþjóðasamþykktum og milliríkjasamningum, og tilkynnir Póst- og símamálastofnunin þau eins og þau eru á hverjum tíma.

## 3. Gjald fyrir skeytaafgreiðslu við skip og báta.

- 3.1. Almenn loftskæti.
  - 3.1.1. Gjald fyrir loftskæti til og frá íslenskum skipum um íslenskar strandarstöðvar, ef afhendingar- eða ákvörðunarstöð skeytis er á Íslandi, er þannig reiknað:
    - a. Grunnjald fyrir hvert skeyti kr. 62,00.
    - b. Línugjald kr. 3,35 á hvert orð.
    - c. Strandargjald kr. 3,80 hvert orð.
    - d. Skipsgjald, ef skipið tekur slíkt gjald.
    - e. Gjald fyrir aukapjónustu að beiðni sendanda. Minnsta gjald er hið sama og fyrir 7 orð.
- 3.2. Sérstök loftskæti.
  - 3.2.1. Gjald fyrir veðurskæti frá veðurathugunarstöðvum og ísl. skipum til Veðurstofu Íslands um strandarstöðvar Póst- og símamálastofnunarinnar er kr. 27,00 að viðbættu hálfu strandargjaldi fyrir 10 orð eða kr. 20,00.
  - 3.2.2. Gjöld fyrir önnur loftskæti og aukapjónustu eru í samræmi við 1. og 2. grein þessa kafla.
- 3.3. Gjöld erlendra skipa eru samkvæmt alþjóðagjaldskrá.

## 4. Símatelex.

- 4.1. Gjald fyrir sendingu.
  - 4.1.1. Grunnjald fyrir hvert sent telex kr. 145,00.
  - 4.1.2. Afgreiðslugjald fyrir hverja byrjaða mínútu í sendingu telex frá kl. 8.00 til kl. 21.00 er kr. 72,00.
  - 4.1.3. Mínútagjald er gildandi telexgjald til hvers lands, tekið fyrir hverja byrjaða mínútu.
- 4.2. Gjald fyrir móttöku.
  - 4.2.1. Símnafni á ári kr. 635,00.

4.2.2. Ársfjórðungsgjald fyrir áskrift að símatelex kr. 610,00.

4.2.3. Afgreiðslugjald pr. telex (úthringing skv. reglum og póstsending) kr. 145,00.

### 5. Stöðvartelex.

5.1. Gjald fyrir sendingu.

5.1.1. Grunnugjald fyrir hvert sent telex kr. 145,00.

5.1.2. Mínútagjald er gildandi telexgjald til hvers lands, tekið fyrir hverja byrjaða mínútu.

5.1.3. Aðstoðargjald fyrir hverja byrjaða mínútu í sendingu telex kr. 55,00.

## VI. KAFLI

### Boðkerfi.

Í boðkerfinu eru afgreidd sjálfvirk boðköll til tón- og talnaboðtækja, auk þess er í boði ýmis sérþjónusta.

Fyrir þessa þjónustu greiðist stofngjald, afnotagjald og viðskiptagjald.

#### 1. Boðkallsþjónusta.

1.1. Stofngjald er greitt fyrir hvert boðkallsnúmer, og greiðist það við úthlutun boðkallsnúmersins.

1.1.1. Stofngjald fyrir tónboðtæki: kr. 5 175,00.

1.1.2. Stofngjald fyrir talnaboðtæki: kr. 6 210,00.

1.2. Afnotagjald (ársfjórðungsgjald) greiðist fyrirfram fyrir hvert boðkallsnúmer. Verði almenn hækkun afnotagjalds leyfð frá tilteknum degi, skulu þeir sem greitt höfðu fyrirfram greiða hækkunina með síðari afnotagjaldsreikningi.

1.2.1. Ársfjórðungsgjald fyrir tónboðtæki: kr. 830,00.

1.2.2. Ársfjórðungsgjald fyrir talnaboðtæki: kr. 1 035,00.

1.3. Viðtökugjald er kr. 4 480,00 enda ber nýi boðkerfisnotandinn ábyrgð á ógreiddum áföllnum skuldum. Innifalið í gjaldinu er breytingar á boðkallsnúmeri, sé þess óskað.

1.4. Skráningargjald fyrir breytt boðkallsnúmer er kr. 1 035,00.

1.5. Skráningargjald fyrir breytingar, kr. 520,00 greiðist í hvert sinn sem beðið er um eina eða fleiri breytingar á boðtækisnúmeri, aðgangsnúmeri og einstökum boðtækisnúmerum í hópalli.

Metið er hverju sinni hvort hægt sé að verða við óskum um breytingar.

1.6. Viðskiptagjald fyrir boðkall er skrefagjald, kr. 2,49 fyrir hvert skref. Við svar frá boðstöð reiknast eitt skref, en síðan kemur skref innan næstu 12 sek. og á 12 sek. fresti eftir það.

#### 2. Sérþjónusta í boðkallskerfinu.

2.1. Boðkerfisnotendum gefst kostur á að leigja svokölluð talhólf, sem geymsla fyrir töluð skilaboð. Hver skilaboð geta verið allt að 15 sek. löng, og rými er fyrir 6 skilaboð í hverju talhólfi. Skilaboðum er eytt sjálfkrafa eftir 24 stundir, hafi réttthafi talhólfsins ekki sjálfur eytt þeim áður.

Hægt er að senda boðkall í hvert skipti sem hringt er í talhólfsnúmerið, og gera réttthafa talhólfsins þannig viðvart þegar skilaboð til hans berast í talhólfið. Hlustað er á skilaboðin með því að hringja í talhólfsnúmerið (með tónvalsíma) og velja aðgangsnúmer.

2.1.1. Stofngjald fyrir talhólfsnúmer með aðgangsnúmeri: kr. 5 175,00.

2.1.2. Ársfjórðungsgjald fyrir talhólfsnúmer: kr. 1 035,00.

2.1.3. Viðskiptagjald fyrir talhólf er skrefagjald, kr. 2,49 fyrir hvert skref. Við svar frá boðstöð reiknast eitt skref, en síðan kemur skref innan næstu 12 sek. og á 12 sek. fresti eftir það.

- 2.2. Rétthafi talhólfins getur, gegn greiðslu aukagjalds og með því að nota tónvalsíma, lesið inn eigið kynningarsvar – allt að 15 sek. langt. Kynningarsvarið er geymt, þar til rétthafi eyðir því eða les inn nýtt kynningarsvar. Allir, sem hringja í talhólfsnúmerið, heyra kynningarsvarið.
- 2.2.1. Stofngjald fyrir eigið kynningarsvar: kr. 2 590,00.
- 2.2.2. Ársfjórðungsgjald: kr. 260,00.
- 2.3. Endurtekning boðkalls. Til þess að tryggja enn betur að boðkall greinist í boðtæki er hægt að endurtaka það sjálfvirkt (venjulega innan nokkurra sek.).
- 2.3.1. Stofngjald: kr. 1 035,00.
- 2.3.2. Ársfjórðungsgjald: kr. 103,00.
- 2.4. Hópkall: Hægt er að senda boðkall til allt að 10 boðtækja í einu, með því að hringja í svokallað hópkallsnúmer. Þegar hringt er í hópkallsnúmerið eru öll boðtækin í hópnum kölluð upp í röð, á sjálfvirkan hátt. Boðtækin í hópnum hafa einnig eigið boðkallsnúmer, sem notuð eru ef koma á boðum til einstakra tækja í hópnum. Öll boðtæki innan hvers hóps verða að vera eins, þ.e. annað hvort öll tónboðtæki, eða öll talnaboðtæki.
- 2.4.1. Stofngjald fyrir hópkallsnúmer: kr. 10 350,00.
- 2.4.2. Stofngjald fyrir hópkallsnúmer, sé samtímis greitt stofngjald fyrir öll boðtækisnúmerin í hópnum: kr. 5 175,00.
- 2.4.3. Ársfjórðungsgjald fyrir hópkall: kr. 1 240,00.
- 2.4.4. Viðskiptagjald fyrir hópkall er skrefagjald, kr. 2,49 fyrir hvert skref. Við svar frá boðstöð reiknast eitt skref, en síðan kemur skref innan næstu 12 sek. og á 12 sek. fresti eftir það.
- Áskilinn er réttur til þess að hafna ósk um hópkall að einhverju eða öllu leyti.

## VII. KAFLI

### Fjarritvélar.

#### 1. Stofngjald.

	Kr.
1.1. Númer í telexstöð . . . . .	14 700,00
1.2. Bæjarlína . . . . .	3 675,00
1.3. Venjuleg fjarritvél af eldri gerð . . . . . Venjuleg fjarritvél af nýrri rafeindagerð, sjá Verðskrá.	40 280,00
1.4. Innbyggður endurgati . . . . .	7 170,00
1.5. Innbyggður vélsendir . . . . .	7 170,00
1.6. Morsetæki (vélsendir eða vélgatari) . . . . .	16 530,00
1.7. Afriðill . . . . .	3 555,00
1.8. Tengipúlt . . . . .	5 285,00
1.9. Fyrir útskiptingu á fjarritvélum, ef leyft verður, greiðist fullt stofngjald, eða kostnaðarverð ásamt uppsetningarkostnaði.	-
1.10. Viðtökugjald fyrir telexnúmer og búnað, ef leyft verður . . . . .	3 555,00
1.11. Breyting á telexheiti . . . . .	1 890,00

#### 2. Afnotagjald á ársfjórðungi.

2.1. Númer í telexstöð . . . . .	2 405,00
2.2. Bæjarlína . . . . .	615,00
2.3. Venjuleg fjarritvél af eldri gerð. Viðhald innifalið án kostnaðar við	-

utanbæjarferðir, án pappírs og leturborða. Viðhald utan dagvinnutíma sé þess óskað, greiðist sérstaklega . . . . .	15 795,00
Venjuleg fjarritvél af nýrri rafeindagerð, sjá Verðskrá.	
2.4. Innbyggður endurgati . . . . .	2 320,00
2.5. Innbyggður vélsendir . . . . .	2 320,00
2.6. Morsetæki (vélsendir eða vélgatari) . . . . .	8 470,00
2.7. Afriðill . . . . .	1 890,00
2.8. Tengipúlt . . . . .	2 390,00
2.9. Fyrir ritsímatæki, sem nota 75 Baud hraða í stað 50 Baud hækkar leigan um 25%.	
2.10. Fyrir ICAO ritsímatæki á Keflavíkurflugvelli greiðist 40% hærri leiga, en kostnaður sbr. 2.3. vegna utanbæjarferða fellur niður.	
2.11. Fyrir ritsímatæki, sem eru í notkun allan sólarhringinn, hækkar leiga um 20%.	

### 3. Flutningsgjald fyrir venjulega fjarritvél.

3.1. Milli húsa á svæði sömu símsstöðvar . . . . .	6 730,00
3.2. Frá húsi á svæði annarrar símsstöðvar . . . . .	10 150,00
3.3. Til viðbótar 3.1. og 3.2. greiði notandi lagnir og tilheyrandi búnað sem setja þarf upp skv. kostnaðargjaldi á hverjum tíma.	
3.4. Innanhúss samkvæmt kostnaðargjaldi.	

### 4. Gjald fyrir telexritanir.

- 4.1. Telexritanir innanlands greiðast með kr. 2,49 fyrir hvert teljaraskref, og samsvarar það kr. 6,23 á mínútu.
- 4.2. Gjald fyrir telexritanir til útlanda ákvarðast af alþjóðasamþykktum og milliríkjasamningum og tilkynnir Póst- og símamálastofnunin þau eins og þau eru á hverjum tíma.

### 5. Leiga, uppsögn o. fl.

Stofngjald greiðist fyrirfram, áður en uppsetning er hafin, og afnotagjöld ber að greiða ársfjórðungslega fyrirfram, og eru gjalddagar hinir sömu og fyrir afnotagjald af síma. Hluti úr mánuði telst sem heill mánuður við fyrsta reikning.

Notandi skal sjálfur annast og bera kostnað af tryggingu fjarritabúnaðar í eigu Póst- og símamálastofnunar, sem er í hans vörslu, gagnvart bruna, vatnsskaða eða öðru tjóni.

Segja má sambandinu upp um mánaðamót með eins mánaðar fyrirvara, og skal það gert skriflega.

Upplýsingar um endurkaupsverð búnaðar fást hjá Póst- og símamálastofnuninni hverju sinni.

## VIII. KAFLI

### Gagnaflutningsnet.

Í almenna gagnaflutningsnetinu eru skiptistöðvar víðs vegar um landið. Gögn eru send um netið líkt og pakkar með heimilisfangi viðtakanda. Í skiptistöðvum eru gagnapakarnir lesnir sundur og sendir áfram í rétta átt. Notendur verða ýmist tengdir stöðvunum með beinum línunum eða þeir geta valið línu með því að nota sjálfvirka símakerfið eins og þegar hringt er í síma. Hver notandi kaupir rétt til gagnaflutnings á tilteknum

hámarkshraða. Í þessari gjaldskrá eru einungis gjöld fyrir notkun innanlands en gjöld fyrir gagnaflutning milli landa eru ákveðin hverju sinni í samræmi við alþjóðasamninga og gengisskráningu.

### 1. Stofngjald.

1.1. Stofngjald fyrir afnot af gagnaflutningsnetinu fer eftir hámarkshraða sendinga sem hér segir:

1.1.1. Fyrir notandalínu samkvæmt staðlinum X.25

Hraði (b/s)	2 400	4 800	9 600	19 200 <sup>1)</sup>	64 00
Stofngjald kr.	21 735,00	30 015,00	43 470,00	60 030,00	103 500

1.1.2. Fyrir notandalínu samkvæmt stöðlunum X.3 og X.28 (PAD)

Hraði (b/s)	300	1 200	2 400	4 800 <sup>1)</sup>	9 600 <sup>1)</sup>	19 200 <sup>1)</sup>
Stofngjald kr.	12 630,00	15 000,00	16 970,00	19 770,00	22 560,00	26 390,00

1.1.3. Fyrir fjölrásanotkun á notandalínu greiðist 725,00 krónur fyrir hverja rás sem bætist við á línunni (gildir einungis um búnað í samræmi við staðalinn X.25, sbr. 1.1.1.).

1.1.4. Þeir sem tengjast gagnaflutningsnetinu með hringimótaldi, greiða skráningargjald en ekki stofngjald. Skráningargjaldið er 2 070 krónur.

1.1.5. Skráningargjald fyrir úthringigátt er 2 070 krónur.

### 2. Afnotagjald.

2.1. Ársfjórðungsgjald fer eftir hámarkshraða sendinga sem hér segir:

2.1.1. Fyrir notandalínu samkvæmt staðlinum X.25

Hraði (b/s)	2 400	4 800	9 600	19 200 <sup>1)</sup>	64 000
Ársfjórðungsgjald kr.	10 870,00	15 525,00	21 735,00	31 050,00	52 785,00 <sup>2)</sup>

2.1.2. Fyrir notandalínu samkvæmt stöðlunum X.3 og X.28 (PAD)

Hraði (b/s)	300	1 200	2 400	4 800 <sup>1)</sup>	9 600 <sup>1)</sup>	19 200 <sup>1)</sup>
Ársfjórðungsgjald kr.	4 035,00	4 890,00	5 435,00	6 290,00	7 065,00	8 150,00

2.1.3. Ársfjórðungsgjald af tengingu við gagnanetið með hringimótaldi er 820 krónur.

2.1.4. Fyrir fjölrásanotkun á einni notandalínu greiðist 135 krónur á ársfjórðungi fyrir hverja rás sem bætist við á línunni (gildir einungis um búnað í samræmi við staðalinn X.25, sbr. 2.1.1.).

2.2. Fast gjald er tekið fyrir hvert samband en síðan er greitt fyrir gagnaflutning eftir því hve langan tíma hann tekur og hversu mikið er flutt.

2.2.1. Gjald fyrir hvert samband er 54 aurar.

2.2.2. Tímagjald er miðað við mínútu. Fyrir hverja byrjaða mínútu er tímagjald:

- Innan stöðvarsvæðis í gagnanetinu . . . . 9,6 aurar
- Milli stöðvarsvæða í gagnanetinu . . . . 14,5 aurar



- c) Ef hringimótald er notað (sbr. 1.1.4.), skal greiða kr. 1,50 á mínútu til viðbótar.  
 d) Fyrir notkun á úthringigátt í gagnanetinu skal greiða kr. 1,50 á mínútu til viðbótar.
- 2.2.3. Gjaldeining gagnaflutnings heitir gagnasneið og er hver sneið 64 átta bita bæti. Gjald fyrir hverja byrjaða gagnasneið er:
- a) Innan stöðvarsvæðis í gagnanetinu . . . . . 1,15 eyrir  
 b) Milli stöðvarsvæða í gagnanetinu . . . . . 2,25 aurar
- 2.3. Þegar notuð er fasttengd lína í gagnaflutningsnetinu er greitt ársfjórðungsgjald í stað sambandsgjalds og tímagjalds sem hér segir:
- a) Innan stöðvarsvæðis í gagnanetinu . . . . . 5 175 krónur  
 b) Milli stöðvarsvæða í gagnanetinu . . . . . 5 900 krónur
- Þar að auki greiðist magngjald samkvæmt 2.2.3. af slíkum netleigulínum.

### 3. Viðtöku- og flutningsgjald.

- 3.1. Viðtökugjald fyrir fasttengda notendur er ½ stofngjald, háð hraða.  
 3.2.1. Flutningsgjald fyrir staðal X.25 er ½ stofngjald samkvæmt hraða 2400 b/s.  
 3.2.2. Flutningsgjald fyrir staðla X.3 og X.28 er ½ stofngjald samkvæmt hraða 300 b/s.

### 4. Skammtímatengingar.

- Eftirfarandi reglur gilda um skammtímatengingu við almenna gagnaflutningsnetið. Stofngjald er ekki tekið, en leigugjald er sem hér segir:
- 4.1. Fyrir X.25-línu. Fundið er notkunargjald á dag með því að deila 65 upp í ársfjórðungsgjald fyrir viðkomandi línu. Leigugjaldið er margfeldi daggjalds og dagafjölda, þó aldrei lægra en fyrir 65 daga.  
 4.2. Fyrir X.3/X.28-línu. Fundið er notkunargjald á dag með því að deila 55 upp í ársfjórðungsgjald fyrir viðkomandi línu. Leigugjaldið er margfeldi daggjalds og dagafjölda, þó aldrei lægra en fyrir 55 daga.

## IX. KAFLI

### Gagnahólf.

Notendur tengjast kerfinu annað hvort með einkatölvu sem útstöð eða með tölvukerfi sem einkakerfi. Útstöð tengist Gagnahólfskerfinu (X.400) annað hvort með almenna gagnaflutningsnetinu eða sjálfvirka símakerfinu. Einkakerfi tengist gagnahólfskerfinu með almenna gagnaflutningsnetinu. Í þessari gjaldskrá eru einungis gjöld fyrir notkun innanlands. Gjald fyrir flutning milli landa er ákveðið hverju sinni í samræmi við alþjóðasamninga og gengisskráningu.

### 1. Stofngjald.

	Kr.
1. Stofngjald fyrir afnot af gagnahólfi.	
1.1. Fyrir útstöð . . . . .	3 105,00
1.2. Fyrir einkakerfi . . . . .	15 525,00

- 1) Notendalínur fyrir grunnbandsmótald sem eru takmarkaðar við svæði einnar sjálfvirkar símsstöðvar (sjá X. kafla).  
 2) Fyrir 64 kb/s mótald hjá notanda greiðist til viðbótar ársfjórðungsgjald samkvæmt verðskrá.

**2. Afnotagjald.**

2.	Ársfjórðungsgjald fyrir afnot af gagnahólfi.	
2.1.1.	Fyrir útstöð . . . . .	1 035,00
2.1.2.	Fyrir einkakerfi . . . . .	5 175,00
2.2.	Magngjald er tekið fyrir hverja byrjaða 1000 stafi.	
2.2.1.	Sending á 1000 stöfum . . . . .	5,00
2.3.	Tímagjald er tekið fyrir hverja byrjaða mínútu.	
2.3.1.	Fyrir útstöð . . . . .	3,00
2.4.	Geymslugjald fyrir hverja 1000 stafi í sólarhring. Þó eru fyrstu 4000 stafirnir án gjalds. Þetta gjald á eingöngu við þá sem nota útstöð.	
2.4.1.	Fyrir útstöð . . . . .	0,40
2.5.	Grunngjald fyrir hvert sent skeyti.	
2.5.1.	Fyrir útstöð . . . . .	2,00
2.5.2.	Fyrir einkakerfi . . . . .	2,00
2.6.	Gjald fyrir þjónustueiningar. Kerfið býður upp á ýmsar þjónustueiningar. Tekið er gjald fyrir eftirfarandi:	
2.6.1.	Tilkynning um afhendingu . . . . .	10,00

**3. Sérþjónusta.**

3.1.	Sending á telexi.	
3.1.1.	Gjald fyrir hvert sent telex . . . . .	15,00
3.1.2.	Gjald fyrir hverja senda 400 stafi . . . . .	7,00
3.2.	Sending á telefaxi.	
3.2.1.	Gjald fyrir hvert sent telefax . . . . .	15,00
3.2.2.	Gjald fyrir hverja senda 1000 stafi . . . . .	11,00

**X. KAFLI****Sambönd.**

Þóst- og símamálastofnun starfrækir almenna fjarskiptþjónustu um land allt. Stofnunin leigir út línur til þess að auðvelda notendum aðgang að hinu almenna fjarskiptaneti, en að auki línur til að mæta sérþörfum:

Gerður er greinarmunur á langlínunum og notendalínunum. Langlínur teljast þær línur, sem tengja saman símstöðvar eða notendur, sem venjulega mundu tengjast mismunandi símstöðvum. Notendalínur tengja notendur við næstu símstöð eða við langlínu. Á gjaldsvæði Reykjavíkur og nágrennis eru línur milli stöðva, sem leigðar eru út, gjaldfærðar sem notendalínur. Ef völ er á bæði langlínu og notendalínu fyrir tiltekið leigusamband ákveður Þóst- og símamálastofnun hvora tegundina skuli nota.

Hliðrænar leigulínur má ekki nota án sérstakrar heimildar fyrir hærri tíðni en 4 Khz. Undanþeginn þessu ákvæði er gagnaflytingur með grunnbandsmótöldum fyrir hraða allt að 19,2 Kb/s. en slík sambönd skulu takmarkast við svæði einnar sjálfvirkar símstöðvar.

**Gjaldafyrirkomulag fyrir leigulínur.**

Gjaldið skiptist í stofngjald og afnotagjald. Það er reiknað milli endapunkta í samræmi við þá leið, sem línan fer um í fjarskiptakerfinu og er heildargjaldið summa langlínugjalds og notendagjalds eftir því sem við á. Skemmstur leigutími er almennt 6 mánuðir, en að öðru leyti gagnkvæmur uppsagnarfrestur 3 mánuðir talið frá næstu mánaðarmótum eftir uppsögn. Gjald fyrir línu, sem leigð er til skemmri tíma en 6 mánaða, er reiknað samkvæmt 3. grein.

**Notkun.**

Mismunandi gjald er tekið fyrir leigulínur eftir því hver notkun þeirra er og flutningsgeta. Línur fyrir tal greinast í línur milli einkabúnaðar sama notanda á mismunandi stöðum án tengingar við miðstöð og línur, sem tengja einkabúnað notanda símanúmeri í miðstöð eða einkasímstöð á öðru gjaldsvæði.

Línur fyrir gagnaflytning greinast sem hér segir:

1. flokkur. Línur sem tengja saman einkabúnað sama notanda á mismunandi stöðum. Orðið notandi táknar hér einstakling, fyrirtæki eða stofnun, sem starfar undir einu heiti. Línur milli fyrirtækja og dótturfyrirtækis eða milli fyrirtækis og sameiginlega fyrirtækis þess og annarra fyrirtækja falla ekki undir þennan flokk.

2. flokkur. Línur, sem tengja saman einkabúnað mismunandi notenda, einn í hvorum enda. Það er sett sem skilyrði fyrir leigumálanum að notandi sýni fram á að samtenging við þriðja aðila sé ekki tæknilega möguleg.

3. flokkur. Línur, sem tengja saman einkabúnað mismunandi notenda og eru notaðar til að veita aðgang að vinnslu í tölvu eða eru notaðar til að auka verðmæti gagna, sem verið er að flytja. Línur í þessum flokki eru einungis leigðar út að gerðum sérstökum leigusamningi þar sem kveðið er á um notkun línunnar. Ekki er hægt að fá leigðar línur í þeim tilgangi að annast samtengingu mismunandi notenda eins og gert er í skiptistöðvum.

Línur milli einkasímstöðva, sem tengjast hinu almenna símakerfi, reiknast sem þverlínur.

Dagskrárlínur eru leigðar ýmist sem grunnlínur, þegar um mjög stuttar fjarlægðir er að ræða eða sem stafrænar flutningslínur. Fyrir stafrænar línur í notendakerfum er reiknað fast gjald auk km-gjalds.

**1. Stofngjald.**

- 1.1. Fyrir notendalínur greiðist stofngjald, sem er áttfalt ársfjórðungsgjald fyrir línuna samkvæmt þeirri gjaldskrá sem gildir þegar hún er tekin á leigu að frádregnum þeim hluta gjaldsins sem er óháður línulengd í liðum 2.1.3., 2.1.6., 2.1.9. og 2.1.15. (magngjald).
- 1.2. Fyrir langlínur ákveðst stofngjald af Póst- og símamálastofnun hverju sinni.

**2. Afnotagjald.**

- 2.1. Ársfjórðungsgjald fyrir notendalínur er sem hér segir. Línulengdir reiknast í hálf km þrepum, en lágmarksgjald línu eða línuhluta er 2 km, nema annað sé tekið fram.

	Gjald fyrir hvern km	
	2ja víra Kr.	4ra víra Kr.
2.1.1. Tallína.	695,00	1 110,00
2.1.2. Lína fyrir gagnasendingar samkvæmt 1. flokki. Mesti hraði 19,2 Kb/s	790,00	1 260,00
2.1.3. Lína fyrir gagnasendingar samkvæmt 1. flokki. Hraði 48–64 Kb/s. Gjald fyrir hvern enda.		3 105,00
		1 260,00
2.1.4. Lína fyrir gagnasendingar samkvæmt 1. flokki. Hraði 2 Mb/s. Lágmarksgjald er fyrir 5 km.		16 210,00
2.1.5. Lína fyrir gagnasendingar samkvæmt 2. flokki. Mesti hraði 19,2 Kb/s.	875,00	1 400,00

- 2.1.6. Lína fyrir gagnasendingar samkvæmt 2. flokki.  
Hraði 48–64 Kb/s.  
Gjald fyrir hvern enda. 3 415,00  
Gjald fyrir hvern km. 1 400,00
- 2.1.7. Lína fyrir gagnasendingar samkvæmt 2. flokki.  
Hraði 2 Mb/s. 19 450,00  
Lágmarksgjald er fyrir 5 km.
- 2.1.8. Dagskrárlína fyrir hljóðvarp á stuttri grunnlínu. 2 860,00 3 210,00
- 2.1.9. Stafræn dagskrárlína fyrir mónó hljóðvarp.  
Óháð lengd kr. 47 755,00  
og að auki fyrir hvern km. 955,00
- 2.1.10. Stafræn dagskrárlína fyrir stereó hljóðvarp.  
Óháð lengd kr. 79 590,00  
og að auki fyrir hvern km. 1 590,00
- 2.1.11. Fjarstýringarlína. 695,00 1 110,00
- 2.1.12. Ritsímalína í tónritsíma. 360,00
- 2.1.13. Gjald fyrir fjarstýringu eða fjarvísun á línu, sem einnig er notuð fyrir tal, skal vera 25% af því, sem reiknað er samkvæmt 2.1.11. Þegar um er að ræða kerfi með mörgum línur innan sama stöðvarsvæðis skal reikna gjaldið eftir meðallínulengd sem telst vera 2 km.
- 2.1.14. Ritsímalína, sem ekki er flutt á tónritsíma, reiknast sem tallína.
- 2.1.15. Lína fyrir gagnasendingar samkvæmt 3. flokki. Gjaldið fer samkvæmt 2.1.5, 2.1.6 eða 2.1.7 eftir hraða en að auki greiðist magn gjald samsvarandi 8 mínútna notkun á dag á mesta hraða, sem tilgreindur er í 2.1.5, 2.1.6. eða 2.1.7 eftir því sem við á og á taxa, sem gildir innan stöðvarsvæðis í gagnaflutninganetinu.
- 2.2. Ársfjórðungsgjald fyrir langlínur eru sem hér segir:
- 2.2.1. Fyrir tallínu milli einkabúnaðar notanda á mismunandi stöðum án tengingar við miðstöð er gjaldið kr. 21 070,00 fyrir hvern endapunkt og útgangspunkt og kr. 220,00 fyrir hvern km. Fjarlægðin er reiknuð eins og leið liggur í símakerfinu milli viðkomandi endapunkta. Línur samkvæmt þessum lið má ekki nota til að tengja einkasímabúnað notanda símanúmeri í miðstöð eða einkasímstöð á öðru gjaldsvæði.
- 2.2.2. Gjald fyrir línu, sem tengir einkasímabúnað notanda símanúmeri í miðstöð eða einkasímstöð á öðru gjaldsvæði, er reiknað samkvæmt 2.2.1. en að auki reiknast langlínugjald, sem samsvarar 7500 mínútum á ársfjórðungi á því gjaldi, sem gildir fyrir sjálfvirkt val að degi til milli viðkomandi gjaldsvæða. Þetta er til viðbótar afnotagjaldi, sem greiða skal fyrir síma skv. I. kafla.
- 2.2.3. Fyrir línur fyrir gagnasendingar samkvæmt 1. og 2. flokki er gjaldið reiknað eins og í 2.2.1. en með margföldunarstuðli, sem ákveðst af flokknum og hraða sendingar:

Flokkur	Hraði (bit/s)	Stuðull	
		1. flokkur	2. flokkur
A1	0 – 4800	1,00	1,00
A2	4801 – 9600	1,30	1,43
A3	9601 – 19200	1,60	1,76
A4	48000 – 64000	2,50	2,75
A5	2 Mbit/s	25,00	27,50

- 2.2.4. Fyrir línur fyrir gagnasendingar samkvæmt 3. flokki greiðist eins og fyrir 1. flokk en að auki magn gjald, sem samsvarar 8 mínútna notkun á dag á hæsta hraða, sem tilgreindur er í flokki A1 til A5 eftir því sem við á og á taxa, sem gildir milli stöðvarsvæða í almennu gagnaflutningsnetinu.

- 2.2.5. Fyrir ritsímalínur í tónritsímakerfum er gjaldið reiknað eins og í 2.2.1., en með margföldunarstuðli, sem ákveðst af hraða sendingar:

Flokkur	Hraði (Baud)	Stuðull
B1	50	0,22
B2	75	0,22
B3	100	0,24
B4	300	0,33

Ef óskað er eftir ritsímalínu á leið þar sem ekki er tónritsímakerfi, fær notandi tallínu til afnota og er þá reiknað með margfeldisstuðli jafnt og 1.

- 2.2.6. Gjald fyrir fjarstýringarlínur er hið sama og fyrir tallínur, ef heil lína er tekin undir fjarstýringuna. Ef fjarstýring getur, án þess að valda truflunum, farið fram á línu, sem notuð er fyrir tal, skal gjaldið vera 25% af því, sem reiknað er samkvæmt 2.2.1.
- 2.2.7. Gjald fyrir dagskrárlínur fyrir hljóðvarp er reiknað eins og í 2.2.1. en með margföldunarstuðli eftir bandbreidd:

Flokkur	Bandbreidd (KHz)	Stuðull
C1	3	1,0
C2	15	1,4
C3	2x15	2,8

- 2.3. Gjald fyrir línur til annarrar notkunar en getið er hér að framan ákvarðast af Póst- og símamálastofnun hverju sinni.

### 3. Leigur í stuttan tíma.

- 3.1. Eftirfarandi gjöld eru tekin fyrir línur, sem leigðar eru í stuttan tíma, þ.e.a.s. í minna en 6 mánuði. Leigutími skal tilgreindur við pöntun. Stofngjald er ekki tekið fyrir þessar línur, nema í sérstökum tilvikum.
- 3.1.1. Fyrir línur eða línuhluta í notendakerfum er tekið lágmarksgjald, sem er eitt ársfjórðungsgjald skv. 2.1 nema fyrir línur skv. 2.1.9 og 2.1.10 en fyrir þær greiðist fyrstu fimm sólarhringana 1/10 af ársfjórðungsgjaldinu þ.m.t. gjald óháð línulengd. Fyrir hvern byrjaðan sólarhring til viðbótar upp í allt að tíu sólarhringa greiðist 1/50 af ársfjórðungsgjaldi á sólarhring en 1/60 af ársfjórðungsgjaldi greiðist á sólarhring umfram tíu sólarhringa.
- 3.1.2. Fyrir línur eða línuhluta í langlínukerfinu er tekið lágmarksgjald sem er einn 1/6 af ársfjórðungsgjaldi skv. 2.2 og innifelur allt að fimm sólarhringa notkun. Fyrir hvern byrjaðan sólarhring til viðbótar upp í allt að 10 sólarhringa greiðist 1/50 af ársfjórðungsgjaldi á sólarhring, en umfram tíu sólarhringa greiðist 1/60 af ársfjórðungsgjaldinu á sólarhring.

## XI. KAFLI

### Notendabúnaður við sjálfvirkar og handvirkar miðstöðvar.

Verðið er kostnaðarverð á hverjum tíma, sem telst innkaupsverð eða framleiðsluverð að viðbættum umsýslukostnaði.

Póst- og símamálastjóri gefur út verðskrá fyrir búnað við sjálfvirkar og handvirkar miðstöðvar og fjarritvélar í samráði við ráðuneytið.

## XII. KAFLI

### Skrásetning símnefna.

Fyrir skrásetningu símnefna greiðast kr. 645,00 á ári. Sé sama símnefni skrásett á fleiri en 10 símstöðvum, greiðast þó aðeins kr. 160,00 fyrir hverja skráningu þar fram yfir. Gjaldið greiðist fyrirfram fyrir almanaksárið. Brot úr ári telst sem heilt ár. Uppsagnarrestur er 3 mánuðir, og er hann gagnkvæmur.

## XIII. KAFLI

### 1. Símaskráin.

Póst- og símamálastofnunin gefur út símaskrá og fylgir hverju símanúmeri eitt eintak af hverri útgáfu hennar. Póst- og símamálastofnunin ber ekki ábyrgð á villum, sem kunna að vera í símaskránni.

Aukaeintök eru til sölu á póst- og símstöðvum á verði sem ráðuneytið samþykkir.

### 2. Skrásetning í símaskrána.

Hver talsímanotandi fær nafn sitt skráð án sérstaks gjalds í einni línu í stafrófsskránni. Gjald fyrir hverja línu í stafrófsskránni fram yfir það, sem að ofan segir, er kr. 190,00. Sé auk aðalsímnotanda einn eða fleiri aukantendur að sama síma, ber að greiða kr. 325,00 fyrir hvern aukantanda. Aukasímnotendur geta ekki öðlast aðalsímnotendarétt (t. d. rétt til að fá símann fluttan eða skráðan eingöngu á sitt nafn) án þess að greiða uppsetningargjald fyrir númerið að nýju eða viðtökugjald.

Breytir engu í þessu, þó að aukasímnotandi hafi um lengri eða skemmri tíma haft nafn sitt í símaskránni eða greitt afnotagjald.

Póst- og símamálastofnunin ákveður tilhögun á símaskránni, og hún getur synjað mönnum um upptöku starfsheita, sem hún telur óeðlileg eða vafasamt, að hlutaðeigandi hafi rétt til að bera.

### 3. Skrásetning í stafrófsskrána.

	Kr.
3.1. Breytt letur í skrá, hver lína . . . . .	325,00
3.2. Aukanafn í skrá . . . . .	325,00
3.3. Aukalína í skrá, hver lína . . . . .	190,00
3.4. Aukanafn með breyttu letri (ein lína) kr. 325,00 + 325,00 . . . . .	650,00

Aukalínur eru taldar: Ef fyrirtæki lætur skrásetja nöfn starfsmanna sinna í skrána undir nafni fyrirtækisins.

### 4. Skrásetning í atvinnuskrána.

#### 4.1. Skrásetning án sérstaks gjalds.

Hver símnotandi, sem rekur atvinnu- eða verslunarfyrirtæki og óskar skriflega eftir skráningu í atvinnu- og viðskiptaskrána í samræmi við þá flokkun, er Póst- og hefur ákveðið, fær án sérstaks gjalds eina línu til skrásetningar á símanúmeri sínu, ásamt nafni og heimilisfangi, með venjulegu letri í einn flokk skrárinnar. Aukasímnotendur öðlast ekki rétt til skráningar án sérstaks gjalds.

#### 4.2. Skrásetning gegn borgun.

Ef símnotandi vill láta skrá sig í fleiri en einn flokk, kostar hver skrásetning fram yfir þá fyrstu kr. 190,00. Ef nafnið óskast skráð með breyttu letri, kostar það kr. 325,00. Auglýsingalína kostar kr. 190,00.

## 5. Auglýsingar í símaskrá.

Póst- og símamálastofnuninni er heimilt að taka auglýsingar til birtingar í símaskránni að því marki, sem hún telur að samrýmist númeraskránni.

### XIV. KAFLI

#### Radíótæki og þjónusta um radióstöðvar.

##### 1. Radióeftirlitsgjöld.

Gjöld vegna radiótækja skulu vera sem hér segir:

- |        |  |               |
|--------|--|---------------|
| 1.1.   | Fyrir milli-, stutt-, metra- og desimetrabylgjustöðvar í skoðanaskyldum skipum, bátum og flugvélum og fastastöðvar (þar með taldar móðurstöðvar fyrir þjónustu við farartæki). |               |
| 1.1.1. | Leyfisbréfastgjald þegar samanlagt sendiafl er yfir 100 wött (endurnýist við allar breytingar á stöðinni) . . . . .  | Kr.<br>670,00 |
| 1.1.2. | Árlegt eftirlitsgjald senda, þegar samanlagt sendiafl er yfir 100 wött . . .   | 1 485,00      |
| 1.1.3. | Eftirlitsgjald vegna aukaskoðunar senda þegar samanlagt sendiafl er yfir 100 wött, sem voru ekki í lagi við aðalskoðun eða vegna verulegra breytinga á búnaði . . . . .        | 960,00        |
|        | Ferðakostnaður greiðist að auki eftir reikningi.   |               |
| 1.1.4. | Leyfisbréfastgjald, þegar samanlagt sendiafl er 100 wött eða minna (endurnýist við allar breytingar á stöðinni) . . . . .  | 320,00        |
| 1.1.5. | Árlegt eftirlitsgjald senda, þegar samanlagt sendiafl er 100 wött eða minna . . . . .  | 970,00        |
| 1.1.6. | Eftirlitsgjald vegna aukaskoðunar senda þegar samanlagt sendiafl er 100 wött eða minna, sem voru ekki í lagi við aðalskoðun eða vegna verulegra breytinga á búnaði . . . . .   | 635,00        |
|        | Ferðakostnaður greiðist að auki eftir reikningi.   |               |
| 1.2.   | Fyrir hverja talstöð á milli-, stutt- og metra- og desimetrabylgju, sem einungis eru skoðaðar eftir ósk eiganda eða af gefnu tilefni (sjá einnig 1.4).                         |               |
| 1.2.1. | Leyfisbréfastgjald (endurnýist við allar breytingar á stöðinni) . . . . .  | 320,00        |
| 1.2.2. | Árlegt starfrækslugjald fyrir handtalstöðvar á skipa- og flugvélatíðnum . . . . .  | 1 550,00      |
| 1.2.3. | Árlegt starfrækslugjald fyrir aðrar stöðvar . . . . .  | 400,00        |
| 1.3.   | Farsímar og handvirkir bílasímar.  |               |
| 1.3.1. | Leyfisbréfastgjald er innifalið í stofngjaldi.   |               |
| 1.3.2. | Starfrækslugjald er innifalið í afnotagjaldi.  |               |
| 1.4.   | Fyrir almenningstalstöðvar (CB) í 27 MHz tíðnisviðinu.   |               |
| 1.4.1. | Starfsleyfi (gildir í 5 ár) . . . . .  | 735,00        |
| 1.4.2. | Endurnýjunargjald fyrir starfsleyfi . . . . .  | 595,00        |
| 1.4.3. | Stöðvarleyfi (gildir í 1 ár) . . . . .   | 495,00        |
| 1.4.4. | Endurnýjunargjald fyrir stöðvarleyfi . . . . .   | 345,00        |
| 1.4.5. | Stöðvarleyfi fyrir almenningstalstöðvar með sendiafl 50 milliwött eða minna (gildir í 5 ár, starfsleyfi þarf ekki) . . . . .   | 480,00        |
| 1.4.6. | Bráðabirgðaleyfi útlendinga . . . . .  | 345,00        |

1.5.	Fyrir útvarpsstöðvar (hljóðvarp og sjónvarp).	
1.5.1.	Leyfisbréfastöðvar fyrir senda með sendiafl fyrir 1 kílówatt eða yfir (gildir lengst í 3 ár) . . . . .	2 400,00
1.5.2.	Leyfisbréfastöðvar fyrir senda með sendiafl minna en 1 kílówatt og endurvarpsstöðvar (gildir lengst í 3 ár), sjá þó 1.5.3. . . . .	1 200,00
1.5.3.	Leyfisbréfastöðvar fyrir endurvarpsstöðvar með sendiafl minna en 150 milliútt, sem settar eru upp fyrir sveitabæi (gildir í 3 ár) . . . . .	395,00
1.6.	Ýmis gjöld.	
1.6.1.	Leyfisbréfastöðvar amatöra með upphafsskoðun (endurnýist við tilfærslu milli T-, A-, B- og C leyfa) . . . . .	630,00
1.6.2.	Leyfisbréfastöðvar amatör-nýliða ásamt upphafsskoðun (gildir í 2 ár) . . . . .	320,00
1.6.3.	Gjald fyrir bráðabirgðaleyfi útlendra amatöra (gildir í 6 mánuði nema um sé að ræða samfellda dvöl þá er gildistími 1 ár) . . . . .	320,00
1.6.4.	Fyrir aukaskoðun amatörstöðvar . . . . .	320,00
1.6.5.	Leyfisbréfastöðvar vegna radiósenda fyrir fjarstýringar . . . . .	230,00
1.6.6.	Fyrir skírteini loftskeytamanns . . . . .	525,00
1.6.7.	Fyrir skírteini talstöðvarvarðar . . . . .	265,00
1.6.8.	Innsigliðsgjald (ferðakostnaður samkvæmt reikningi) . . . . .	695,00

## 2. Gjöld fyrir tegundaprófun.

2.1.	Gjald fyrir tegundaprófun talstöðva, afl yfir 0,5 watt . . . . .	15 060,00
2.2.	Gjald fyrir tegundaprófun talstöðva, afl 0,5 watt eða minna . . . . .	7 535,00
2.3.	Gjald fyrir prófun á einstökum talstöðvum, sem fluttar eru inn af einstaklingum til eigin nota . . . . .	1 765,00
2.4.	Gjald fyrir tegundaprófun á radiótækjum öðrum en talstöðvum er eftir reikningi.	
2.5.	Gjald fyrir prófun eða athugun á einstökum radiótækjum, sem einstaklingar flytja inn til eigin nota . . . . .	755,00
2.6.	Gjald fyrir forkönnun á eiginleikum talstöðva og annarra radiótækja . . . . .	2 510,00
2.7.	Viðvikjandi reglum um viðurkenningu radiótækja og tegundaprófun sjá reglur nr. 322/1985, sem samgönguráðuneytið hefur gefið út.	

## 3. Viðskiptagjöld.

- 3.1. Radiósímtöl við skip og báta.  
Sjá kafla III. 4. hér að framan.
- 3.2. Skeytaafgreiðsla við skip og báta.  
Sjá kafla V. 3. hér að framan.
- 3.3. Viðskiptagjöld vegna radióstöðva í verstöðvum.  
Vegna radióstöðva, sem komið er upp í verstöðvum á vegum samtaka útvegsmanna á viðkomandi stað, skal greiða eftirfarandi daggjöld:

	Kr.
Fyrir 1–5 báta . . . . .	145,00
Fyrir 6–15 báta . . . . .	265,00
Fyrir 16–30 báta . . . . .	380,00
Fyrir 31 bát og fleiri . . . . .	505,00

Ef um leigutalstöð er að ræða, greiðast að auki venjuleg leigugjöld samkvæmt verðskrá.



- 3.4. Vegna metrabylgjustöðva, sem komið er upp á stöðum þar sem Póst- og símamálastofnunin veitir ekki strandarstöðvarþjónustu á metrabylgjurásum, skal greiða daggjald kr. 265,00 enda sé eingöngu um að ræða viðskipti, er lúta að rekstri fiskiskipa og veiðum.
- 3.5. Viðskiptagjöld landfarstöðva.
- 3.5.1. Ársfjórðungslegt afnotagjald landfarstöðva, sem nota rásir á millibylgju, kr. 505,00.
- 3.5.2. Afgreiðslugjald fyrir hvert símtal afgreitt eða skilaboð send (fyrir símtöl eða skilaboð afgreidd frá afgreiðslustöð í landfarstöðvarþjónustunni til annars gjaldsvæðis í síma-kerfinu, en hún er í, greiðist línugjald skv. gjaldskrá) kr. 72,00.

#### 4. Skyldutilkynningar skipa.

Öll íslensk skip, sem eru tilkynningaskyld samkvæmt lögum frá 17. maí 1968 og gildandi reglugerð þar að lútandi, greiði ársfjórðungsgjald fyrir flutning skyldutilkynningar um fjarskiptakerfið.

Gjaldið skal vera svo sem hér segir:

	Kr.
Fyrir skip undir 15 rúmlestum brúttó . . . . .	265,00
Fyrir skip 15 að 50 rúmlestum brúttó . . . . .	400,00
Fyrir skip 50 að 100 rúmlestum brúttó . . . . .	530,00
Fyrir skip 100 rúmlestir brúttó og yfir . . . . .	725,00

Gjald þetta er óviðkomandi öðrum viðskiptagjöldum vegna viðskipta skipa um strandarstöðvar Póst- og símamálastofnunarinnar, og skal það greitt fyrirfram ársfjórðungslega.

Óheimilt er að hagnýta upplýsingar þær, er fást með skyldutilkynningunum, til annarra nota en öryggisgæslu vegna skipa og áhafna.

#### 5. Almenn ákvæði.

- 5.1. Hver sá, sem óskar að starfrækja radiótæki á landi, sjó eða í lofti, innan íslensks lögsagnarumdæmis, skal senda Póst- og símamálastofnuninni skriflega umsókn um leyfi til þess ásamt nauðsynlegum upplýsingum um tækin og tilgang notkunar. Þetta gildir þó ekki um viðtæki, sem er fyrir útvarp eingöngu og er skráð hjá Ríkisútvarpinu. Verði slíkt leyfi veitt, er það gert með leyfisbréfi, þar sem tilgreind eru skilyrði fyrir leyfinu, leyfistími o. fl. Fyrir hvert leyfisbréf komi ákveðið gjald samkvæmt gildandi gjaldskrá um radiótæki. Skal gjaldið greitt við afhendingu leyfisbréfs.
- 5.2. Póst- og símamálastofnunin hefur eftirlit með notkun radiótækja. Talstöðvar í skipum og bátum með þilfari eru skoðaðar einu sinni á ári. Aðrar talstöðvar eru ekki háðar skoðunarskyldu, en eigendum þeirra er heimilt að koma með þær til skoðunar.
- 5.3. Þegar framkvæma skal skoðun, skal hlutaðeigandi stöðvarvörður sjá um, að nægilegt rafmagn sé fyrir hendi, svo að prófa megi tækin. Enn fremur getur eftirlitsmaður krafist þess, að stöðvarvörður sé viðstaddur skoðun og til aðstodar eftirlitsmanni sé þörf, t. d. við skoðun lífbátasenda og þ. u. l. Sé stöðvarvörður eða fullgildur staðgengill, að dómi eftirlitsmanns, ekki viðlátinn þrátt fyrir ósk eftirlitsmanns, er honum heimilt að taka sér aðstoðarmann, og ber þá leyfishafi stöðvarinnar aukakostnað, er af því kann að leiða. Óski leyfishafi radiótækja aukaskoðunar, einhverra ástæðna vegna, ber honum að greiða fyrir framkvæmd hennar aukalega hálf eftirlitsgjald að viðbættum ferðakostnaði.
- 5.4. Þeim, sem leyfi fá fyrir sendistöð, ber að sjá um, að enginn starfræki hana, nema sá sem fengið hefur skírteini hjá Póst- og símamálastofnuninni, er heimili honum starfrækslu

- slíkrar stöðvar (skírteini loftskammtamanns eða talstöðvarvarðar). Stöðin er þó ávallt undir yfirumsjón leyfishafa eða fulltrúa hans og starfræksla hennar á ábyrgð þeirra.
- 5.5. Bæði stöðvarverði og leyfishafa eða fulltrúa hans er skylt að undirrita þagnarheit og haga starfrækslunni í einu og öllum samkvæmt fyrirmælum Póst- og símamálastofnunarinnar og hlíta þeim ákvæðum og reglum, innlendum og alþjóðlegum, sem settar eru og settar kunna að verða um starfrækslu slíkra stöðva. Verði misbrestur á þessu, getur Póst- og símamálastofnunin afturkallað leyfisbréf stöðvarinnar, innsiglað hana eða, sé hún í leigu frá Póst- og símamálastofnuninni, tekið hana í sína vörslu.
  - 5.6. Radióeftirlitsgjöld og annar kostnaður vegna tækjaskoðunar greiðist á gjalddaga.
  - 5.7. Póst- og símamálastofnunin eða sérstakir umboðsmenn hennar sjá um uppsetningu og viðhaldsþjónustu á fastastöðvum. Uppsetningu og viðhaldsþjónustu á farstöðvum annast Póst- og símamálastofnunin og þau verkstæði, sem fengið hafa heimild til viðgerða á ákveðnum gerðum talstöðva. Leyfishafi greiðir þessa vinnu samkvæmt reikningi.
  - 5.8. Gjöld fyrir símtöl, símskeyti og annað það, sem gjaldskylt er og afgreitt er um símakerfið fyrir tilstuðlan stöðvar leyfishafa, eru á ábyrgð hans og greiðist á gjalddaga.
  - 5.9. Hafi áfallin gjöld vegna radiótækja eða þjónustu ekki verið greidd á gjalddaga, er Póst- og símamálastofnunin heimilt að innsigla viðkomandi stöð. Um borð í skipum skal þetta þó gert þannig, að nota megi stöðina í neyðartilfalli. Ennfremur er Póst- og símamálastofnunin heimilt að innheimta þessi gjöld með símareikningum hlutaðeigandi leyfishafa.
  - 5.10. Nú hefur stöð verið innsigluð vegna vanskila eða annarra brota. Skal þá leyfishafi greiða innsigliðgjald, áður en enduöppun fer fram. Ferðakostnað vegna innsigliunar greiðir leyfishafi.
  - 5.11. Framangreindar reglur eiga ekki við um starfrækslu „amatör“-stöðva. Um þá starfsemi er fjallað í sérstakri reglugerð.
  - 5.12. Innflutningur erlendra radiótækja er háður samþykki Póst- og símamálastofnunarinnar. Innflytjendur skulu sækja um heimild á þar til gerðum eyðublöðum. Sé um fyrsta innflutning á talstöðvum að ræða, kannar Póst- og símamálastofnunin með tegundaþrófun, hvort stöðvarnar fullnægi þeim lágmarkskröfum, sem gerðar eru.
  - 5.13. Leyfi til starfrækslu radióstöðva má segja upp með minnst mánaðarfyrirvara, miðað við mánaðamót, óski leyfishafi að hætta starfrækslu stöðvarinnar. Skal það gert skriflega og stílað til Póst- og símamálastofnunarinnar. Vanræksla í þessum efnun leysir leyfishafa ekki frá greiðslu áfallinna gjalda.
  - 5.14. Öll gjöld til Póst- og símamálastofnunarinnar vegna starfrækslu radiótækja, sem ekki eru greidd á tilsettum tíma, eru lögtakskræf, samkvæmt 1. gr. laga nr. 29 frá 16. des. 1885.
  - 5.15. Póst- og símamálastofnunin hefur nokkurt magn radiótækja til leigu eða til sölu samkvæmt nánari ákvörðun hverju sinni. Um kjör fer samkvæmt sérstakri gjaldskrá um radiótæki.

## XV. KAFLI

### Afnot landssímalína til skákkeppni gegn niðursettu gjaldi.

- 1.1. Fyrir afnot landssímalína til skákkeppni greiðist  $\frac{1}{2}$  venjulegs símtalagjalds á tímabilinu frá 1. október til 30. apríl kl. 21:00–08:00. Lágmarksgjald miðast þó við þriggja stunda notkun á línunum. Hver byrjuð klukkustund telst sem heil. Á öllum öðrum tímum en þeim, sem að framan getur, reiknast fullt gjald, samkvæmt símtalagjaldskrá (sbr. III. kafla).

- 1.2. Umsóknir um afnot landssímalína til skákkeppni gegn niðursettu gjaldi skulu koma frá Skáksambandi Íslands og sendar skriflega til símsstjórans í Reykjavík með minnst sólarhrings fyrirvara. Óskir um niðursett símagjöld til skákkeppni frá öðrum en Skáksambandi Íslands verða eigi teknar til greina.

## XVI. KAFLI

### 1. Almennir skilmálar.

- 1.1. Sá, sem óskar að fá talsíma eða aukið samband eða breytingar á samböndum og tækjum, er hann hefur áður fengið, sendi um það skriflega umsókn. Þar til gerð eyðublöð eru í símakránni og fást einnig á símsstöðvum og skal umsækjandi tilgreina fullt nafn, kennitölu og heimilisfang. Skal hann þá hlíta þeim kjörum og ákvæðum, sem sett eru eða sett kunna að verða um notkun símtækja og sambanda.
- 1.2. Símasambandi er venjulega ekki komið á við nokkra húseign, nema húseigandi leyfi endurgjaldslaust að koma fyrir þráðum og öðrum símatækjum á húsi og lóð, og ber þeim, er pantar sambandið, að sjá um, að slíkt leyfi húseiganda fáist. Krefjast má þess, að talsímanotendur setji tryggingu fyrir greiðslu allra gjalda fyrir afnot símans.
- 1.3. Póst- og símamálastofnunin ákveður, við hvaða stöð símabúnaður skuli tengjast, númer hans og nánara fyrirkomulag og getur síðan breytt um númer, ef það telst nauðsynlegt. Handvirk langlínusímtöl hafa forgangsrétt fram yfir innanbæjarsímtöl, og getur Landssíminn komið inn á sjálfvirk símtöl og beðið um, að viðkomandi leggi á, ef um innanbæjarsímtal er að ræða.
- 1.4. Ekki er heimilt að gera eða láta gera breytingar á símalögnum nema með heimild Póst- og símamálastofnunarinnar. Öll slík verk framkvæmir stofnunin eftir beiðni en notandi greiðir það gjald, sem ákveðið er. Starfsmenn stofnunarinnar, hafa hvenær sem er aðgang að öllum símatækjum og símalögnum.
- 1.5. Talsímanotendum er skylt að fara vel og gætilega með allan símabúnað í eigu Póst- og símamálastofnunarinnar er þeir hafa til afnota, og eru þeir bótaskyldir á öllu því, sem aflaga fer og ekki stafar af eðlilegu sliti, svo og öllu því, er glatast úr þeirra vörslu í þessum efnunum.  
Stranglega er bannað að setja nokkur tæki eða búnað í samband við tæki Póst- og símamálastofnunarinnar, t. d. talfærasnúrur o. þ. h., enda hefur Póst- og símamálastofnunin að sjálfsögðu rétt til að taka allan slíkan búnað burtu og láta hlutaðeigandi sæta sektum eða missi símans, ef ástæða þykir til.
- 1.6. Verði bilun í símakerfinu eða í notendabúnaði sem Póst- og símamálastofnunin hefur látið í té ber þegar í stað að tilkynna það til viðkomandi símsstöðvar. Póst- og símamálastofnunin ber ekki ábyrgð á því, þótt sími verði ónothæfur um stund. Verði óþarfur dráttur af hálfu Póst- og símamálastofnunarinnar á viðgerð síma má krefjast endurgreiðslu á afnotagjaldinu í hlutfalli við þann tíma, er síminn er ónothæfur, ef sambandsslitin eru meira en 10 sólarhringar á ári.
- 1.7. Póst- og símamálastofnunin tekur ekki á sig neina ábyrgð á afleiðingum þess, ef mistök kunna að eiga sér stað við afgreiðslu símskeyta eða símtala, hvort sem þau eru af völdum starfsmanna, línubilana eða af öðrum orsökum.
- 1.8. Enginn talsímanotandi má lána, leigja eða selja öðrum afnot talsímakerfisins nema með leyfi Póst- og símamálastofnunarinnar. Sé það engu að síður gert, hefur notandi fyrirgert rétti sínum til símans, og getur stofnunin slitið sambandinu, en notandi borgar samt afnotagjaldið til þess tíma, er hann hefði löglega getað sagt upp.
- 1.9. Hægt er að fá símanúmer geymt í umsáminn tíma gegn greiðslu afnotagjalds.
- 1.10. Póst- og símamálastofnuninni er heimilt að synja þeim um síma eða loka símanúmerum þeirra um stundarsakir eða að fullu, sem eftir athugun og að dómi hennar hafa verulega slæm áhrif á afgreiðslu sjálfvirku símsstöðvarinnar, eða ef sími þeirra er misnotaður, svo sem með endurteknum gabbhringingum eða öðrum truflunum.

- 1.11. Sé lína einhvers notanda óhæfilega oft á tali að dómi Póst- og símamálastofnunarinnar, getur stofnunin krafist þess, að notandinn fallist á lagfæringar.
- 1.12. Verðskrá sú er póst- og símamálstjóri gefur út fyrir búnað við sjálfvirkar miðstöðvar og fjarritvélar, í samráði við ráðuneytið, skal liggja frammi á símstöðvum.
- 1.13. Þeir, sem af ásettu ráði eða vítaverðu gáleysi valda skemmdum á símabúnaði og símakerfum í eigu stofnunarinnar hafa fyrirgert rétti sínum til símans og sæta sektum samkvæmt 176. gr. hegningarlaganna, nema verknaðinum sé þannig farið, að þyngri refsing liggji við samkvæmt lögum.

## 2. Greiðsluskilmálar.

- 2.1. Skráður rétthafi síma ber alla ábyrgð á greiðslum til Póst- og símamálastofnunarinnar vegna notkunar á símabúnaði hans.
- 2.2. Gjaldldagi fyrir síma-, radíó- og önnur fjarskiptagjöld er fyrsti hvers mánaðar. Póst- og símamálastofnun skal sjá svo um að reikningar séu sendir notendum með góðum fyrirvara.
- 2.3. Eindagi gjaldanna er 15 dögum eftir gjalddagann. Falli gjöldin í eindaga, ber notanda að greiða dráttarvexti af gjaldskuldinni frá gjalddaga til greiðsludags í samræmi við ákvæði III. kafla vaxtalaga nr. 25/1987. Gjöldum samkvæmt gjaldskrá þessari fylgir lögtaksréttur sbr. 9. gr. fjarskiptalaga nr. 73/1984 og 1. grein 3. tölulíðar lögtakslaga nr. 29/1885.
- 2.4. Frá 15. næsta mánaðar eftir gjalddagann, er heimilt að beita útilokun símasambanda gagnvart þeim notendum, sem skulda vangreidd gjöld, krónur 900,00 eða meira, þar til þeir hafa greitt skuld sína að fullu. Innheimt verður gjald, krónur 160,00, fyrir enduroppnun símasambands.
- 2.5. Ef ætla má vegna framkominna atvika að notandi geti ekki greitt gjaldskuldir sínar á gjalddaga þeirra, er heimilt að beita útilokun símasambanda fyrirvaralaust, nema notandi setji fullnægjandi tryggingu fyrir gjaldskuldinni og væntanlegri notkun á yfirstandandi afnotatímabili.

## 3. Leigutími.

Þegar um er að ræða samband fyrir utan kaupstaðarlóð eða samband með sérstöku fyrirkomulagi, getur Póst- og símamálastofnunin krafist, að leigutíminn sé minnst eitt ár eða fleiri.

## 4. Uppsögn.

Segja má símasambandi upp um mánaðamót með minnst eins mánaðar fyrirvara, nema þar sem sérákvæði gilda, og skal uppsögn vera skrifleg.

## 5. Flutningar.

Ef talsímanotandi óskar eftir flutningi skal hann tilkynna það skriflega til hlutaðeigandi símstöðvar og skal þá flutningur framkvæmdur svo fljótt sem unnt er, en notandi greiðir hið ákveðna gjald.

## XVII. KAFLI

Gjaldskrá þessi og reglur eru settar samkvæmt 9. gr. laga nr. 73 frá 1984 um fjarskipti svo og samkvæmt 11. gr. laga nr. 36 frá 1977 um stjórn og starfrækslu póst- og símamála með áorðnum breytingum samkvæmt 8. gr. laga nr. 34 frá 1987 og gengur í gildi 1. febrúar 1991. Reiknast nýju gjöldin fyrir teljaraskref aðeins af símtölum, sem fram fara 1. febrúar 1991 eða síðar. Jafnframt fellur þá úr gildi gjaldskrá og reglur nr. 396 8. október 1990 og nr. 519 24. desember 1990.

*Samgönguráðuneytið, 21. janúar 1991.*

**Steingrímur J. Sigfússon.**

---

*Halldór S. Kristjánsson.*

## GJALDSKRÁ fyrir pósthjónustu. Gildir frá 1. febrúar 1991.

TEGUND SENDINGAR	Pyngd- armörk g	Innan- lands	Norðurlönd		Önnur lönd í Evrópu		Lönd utan Evrópu	
			Alm. burðar- gj. kr.	<sup>1)</sup> Flug- burðar- gj. kr.	Alm. burðar- gj. kr.	<sup>1)</sup> Flug- burðar- gj. kr.	Alm. burðar- gj. kr.	<sup>1)</sup> Flug- burðar- gj. kr.
Hámark stærðar og þyngdar		Burðar- gj. kr.						
<b>Bréf.</b>	20	26	26	<sup>2)</sup>	31	<sup>2)</sup>	31	47
Hámarksstærð:	100	31	31		78		78	130
Lengd + breidd	250	57	57		155		155	335
+ þykkt 900 mm.	500	93	93		295		295	615
Mesta lengd 600 mm.	1000	155	330		505		505	1200
Í ströngum:	2000	215	830		830		830	2295
lengd + tvöfalt þvermál 1040 mm.								
Mesta lengd 900 mm.								
Hámarksþyngd 2 kg.								
Lágmarksstærð:								
90 × 140 mm. Í ströngum:								
Lengd + tvöfalt þvermál 170 mm.								
Minnsta lengd 100 mm.								
<b>Póstkort.</b>				<sup>2)</sup>		<sup>2)</sup>		
Mest 105 × 148 mm.		26	26		26		26	31
Minnst 90 × 140 mm.								
<b>Prent.</b>								
Stærð sama og bréfa.	20	26	26	26	26	26	26	31
(Prentkort, sama stærð og póstkort).	100	31	31	31	36	41	36	67
	250	57	57	57	62	72	62	150
Hámarksþyngd 2 kg.	500	93	93	93	115	155	115	280
Bækur þó 5 kg.	1000	155	155	280	190	320	190	555
Burðargjald fyrir prent	2000	215	270	495	270	495	270	1100
yfir 1000 g til Norðurl.	3000	330	405	810	405	810	405	1425
er sama og fyrir	4000	455	540	1125	540	1125	540	1750
„Önnur lönd.“	5000	555	675	1440	675	1440	675	2075
<b>Smápakkar.</b>	100	31	31	31	36	41	36	67
Stærð sama og bréfa.	250	57	57	57	62	72	62	150
Hámarksþyngd 2 kg.	500	93	93	93	115	155	115	280
	1000	155	155	280	190	320	190	555
	2000 <sup>6)</sup>	215	270	495	270	495	270	1100
<b>Innrituð blöð og tímarit.</b>								
Innritunargjald 17530 kr.								
Stærð sama og bréfa.								
a) Til umboðsm.	hver							
(minnst 50 eintök til hvers í einu).	500	24						
Hámarksþ. 20 kg.								
b) Til áskrifenda.	20	6,30						
Minnsta gjald:	100	7,00						
500 eint.	250	12,30						
Hámarksþyngd	300	18,70						
500 g hvert eintak.	500	31,15						

**Greiðsla skaðabóta pósthjónarinnar fyrir ábyrgðarsendingar, verðsendingar og böggla innanlands er sem hér segir:**

- Verðbréf og -böggla: allt að upphæð hins tilgreinda verðs.
- Ábyrgðarsendingar og almennir böggla: a. allt að 1560 kr. fyrir glataða ábyrgðarsendingu. b. allt að 17.885 kr. fyrir böggul, sem glatast eða eyðileggst.

- <sup>1)</sup> Samanlagt fluggjald og alm. burðargjald.
- <sup>2)</sup> Bréf og póstkort (LC) eru flutt flugleiðis innan Evrópu án sérstaks fluggjalds.
- <sup>3)</sup> Umsókn um gjaldeyrisfirferlsu (ebl. 509) útfyllist við allar greiðslur til útlanda.
- <sup>4)</sup> Til útlanda bætist við gjald fyrir símskeyti til viðkomandi lands.
- <sup>5)</sup> Póststöðvar gefa upplýsingar um þau lönd sem pósthjón og/eða póstaðvísanaviðskipti eru við.
- <sup>6)</sup> Ekki til allra landa. Nánari upplýsingar veita pósthjónvar.
- <sup>7)</sup> Innifalinn er 24,5% virðisaukaskattur vegna sendingar innanlands.

TEGUND SENDINGAR	Innan-lands	Norður-lönd	Önnur lönd <sup>a)</sup>	TEGUND SENDINGAR	Burðargjald krónur		
<b>Póstgíróbjónusta<sup>a)</sup></b> (Hámarksupphæð ótakmörkuð)	Burðar-gjald krónur	Burðar-gjald krónur	Burðar-gjald krónur	<b>Almennir bögglar</b> (innanlands):	Þyngdar-mörk kg	Alm. bögglar krónur <sup>b)</sup>	Rúmfr. broth. krónur <sup>c)</sup>
<b>Innborganir</b> (ókeypis á eigin reikning)	43	43	52	Hámark þyngdar og stærðar (lágmarksst. 90 × 140 mm): þyngd 20 kg mest. Lengd + mesta ummál 3 m.	5	300	445
<b>Millifærslur</b> á milli pósthúsreikninga	ókeypis	ókeypis	ókeypis	Mesta lengd 1.50 m. Um burðargj. fyrir böggla til útlanda veita pósthúsin upplýsingar.	10	390	585
<b>Útborganir</b> (ókeypis í eigin hendur) . .	69	69	78		15	585	875
					20	780	1170
<b>Póstávisanir<sup>b)</sup>.</b> Hámarksupphæð 200 000 kr. innanlands. Um hámarksupphæð póstávisana til útlanda veita pósthúsdvagnar upplýsingar				<b>Verðbréf.</b> Burðargjald sendingar eftir tegund.			krónur
a) almennar póstávisanir . . . . .	67	67	78	Skrásetningargjald . . . . .			88
b) símapóstávisanir . . . . .	260	67 <sup>a)</sup>	78 <sup>a)</sup>	Tryggingargjald. Fyrir hverjar 5000 kr. eða minna . . . . .			88
<b>Póstkröfur</b> Hámarksupphæð innanlands sama og póstávisana (200 000 kr.). Með innborgun á pósthúsreikning er hámarksupphæð ótakmörkuð. Burðargjald sendingar eftir tegund.				<b>Verðbögglar.</b> Burðargjald sendingar eftir tegund.			krónur
Bréfaþóstkrafa:				Skrásetningargjald <sup>d)</sup> . . . . .			110
a) Með póstávisun . . . . .	115	115	125	Tryggingargjald. Fyrir hverjar 5000 kr. eða minna . . . . .			88
b) Með innborgun á pósthúsreikning . . . . .	78	78	115	<b>Blindraprent:</b> Nýtur fríngengis innanl. og til útlanda nema fluggj. til útlanda. Hámarksþyngd 7 kg.			
Bögglaþóstkrafa:							
a) Með póstávisun . . . . .	135 <sup>e)</sup>	115	125				
b) Með innborgun á pósthúsreikning . . . . .	98 <sup>e)</sup>	78	115				

### Ýmis önnur gjöld.

<b>Ábyrgðargjald</b> . . . . .	88 krónur	<b>Alþjóða-svarmerki:</b> Söluverð 67 krónur. Skiptiverð í frimerkjum 47 krónur.
<b>Afturköllun sendingar, breyting á áritun, breyting á póstkröfuupphæð, fyrirspurn um sendingu</b>	52 krónur	<b>Fyrirframgreiðsla eftir frankóseðli:</b> 52 krónur.
<b>Hraðboðagjald:</b> (Útburður bréfa og tilkynningar um böggla með sérstökum sendimanni, þegar eftir komu sendingar á ákvörðunarpósthús).		<b>Tollmeðferð bréfa, prents og smápakka:</b> 125 krónur.
Þar sem daglegur útburður er . . . . .	200 krónur	<b>Tollmeðferð böggla:</b> 125 krónur.
<b>Móttökukvittun</b> . . . . .	36 krónur	<b>Gjald fyrir að búa um böggla á ný:</b> 36 krónur.
<b>Talning í verðbréfi innanlands:</b> 50 krónur hver sending.		<b>Geymslugjald böggla:</b> 83 krónur á dag frá 16. degi eftir komu bögguls á ákvörðunarpósthús.
<b>PÓSTFAX-ÞJÓNUSTA</b>		<b>Afhending ábyrgðarsendingar með móttökukvittun í eigin hendur:</b> Utanlands og innan 36 krónur.

a) Frá pósthúsi til pósthúsdvagnar . . . . .	255 krónur fyrsta síða 130 krónur hver viðbótarsíða
b) Frá einkatæki til pósthúsdvagnar . . . . .	160 krónur fyrsta síða 85 krónur hver viðbótarsíða
c) Frá pósthúsi til tækis í einkaeign . . . . .	195 krónur fyrsta síða 110 krónur hver viðbótarsíða

Pósthólfaleiga: Ársleiga eftir stærð: 505, 635 og 770 kr. Leigutími er eitt ár. Leiga greiðist fyrirfram.

## TEGUND SENDINGAR

FORGANGSPÓSTUR – EMS Innanlands:	Þyngdar- mörk kg	Burðar- gjald krónur <sup>7)</sup>	Þyngdar- mörk kg	Burðar- gjald krónur <sup>7)</sup>
Hámark þyngdar og stærðar (lágmarksst. 90 × 140 mm): þyngd 20 kg mest. Lengd + mesta ummál 3 m.	0,250	1795	10	3645
Mesta lengd 1.50 m.	1	1935	11	3835
Um burðargj. fyrir forgangspóst til útlanda veita pósthúsin upplýsingar	2	2125	12	4025
	3	2315	13	4215
	4	2505	14	4405
	5	2695	15	4595
	6	2885	16	4785
	7	3075	17	4975
	8	3265	18	5165
	9	3455	19	5355
			20	5545

Faxkröfuþjónusta 300 krónur.

Gjaldskrá þessi er sett samkvæmt 19. gr. póstlaga nr. 33/1986 svo og samkvæmt 11. gr. laga nr. 36 frá 1977 um stjórn og starfrækslu póst- og símamála með áorðnum breytingum samkvæmt 8. gr. laga nr. 34 frá 1987 og gengur í gildi 1. feb. 1991. Samtímis fellur úr gildi gjaldskrá fyrir pósthúsin nr. 398 frá 8. október 1990.

*Samgönguráðuneytið, 21. janúar 1991.*

**Steingrímur J. Sigfússon.**

*Halldór S. Kristjánsson.*

22. janúar 1991

**REGLUGERÐ**

Nr. 17

**um breytingu á reglugerð um skoðun kvikmynda hjá Kvikmyndaeftirliti ríkisins nr. 614/1989, sbr. rg. nr. 56/1990 og rg. nr. 203/1990.**

1. gr.

3. gr. orðist svo:

Fyrir skoðun kvikmynda eftir lögum nr. 33/1983 um bann við ofbeldiskvikmyndum og reglugerð þessari skulu aðilar skv. 1. mgr. 2. gr. reglugerðar þessarar greiða gjald í ríkissjóð vegna kostnaðar við skoðun kvikmynda. Gjald þetta skal miðast við lengd hvernar kvikmyndar þannig að fast gjald kr. 1 200 greiðist fyrir hverja skoðun auk kr. 40 fyrir hverja mínútu kvikmyndarinnar og merkingu all að 150 eintaka af hverri kvikmynd. Gjaldið hækkar sem nemur kr. 2 fyrir hvern merkimiða umfram þann fjölda. Fjárhæðir þessar eru miðaðar við vísitölu framfærslukostnaðar 133,7 stig og taka breytingum í samræmi við breytingar á vísitölunni í janúar, apríl, júlí og október ár hvert.

2. gr.

Reglugerð þessi öðlast þegar gildi.

*Menntamálaráðuneytið, 22. janúar 1990.*

**Svavar Gestsson.**

*Pórunn J. Hafstein.*



# GJALDSKRÁ

## Hitaveitu Mosfellsbæjar.

### I. KAFLI

#### 1. gr.

Hitaveita Mosfellsbæjar selur afnot hitaorku úr hitaveitukerfum þeim, sem gerð hafa verið eða verða gerð í Mosfellsbæ og til þeirra húsa, sem fá vatn frá aðfærsluæð, eftir þeim reglum, sem settar eru í gjaldskrá þessari sbr. og reglugerð fyrir Hitaveitu Mosfellsbæjar.

#### 2. gr.

Hitaveita Mosfellsbæjar lætur hverju húsi, sem er í sambandi við vatnsæðar hennar, í té vatnsmagn, er ætla má að nægi til hitunar á húsinu, enda séu ofnar hússins nægilega stórir að dómi hitaveitunnar.

#### 3. gr.

Vatnsmagn það sem látið er í té samkvæmt 1. og 2. grein er afhent notanda um rennismæli sem hitaveitan leggur til og annast viðhald á. Mælir þessi skal innsiglaður og er húseiganda/notanda með öllu óheimilt að rjúfa innsigli mælisins.

Hitaveitan mun þó í sérstökum tilfellum afhenda vatnið um stillanlegan hemil, og þá einungis þar sem rennismæli verður ekki við komið og miðast þá gjald hitaveitunnar fyrir selda orku við það hámark sem hemillinn er stilltur fyrir.

Einungis starfsmenn hitaveitunnar mega breyta stillingu vatnshemils. Hitaveitan breytir stillingu hemils eftir óskum húseiganda fyrstu tvo mánuði, sem hús hans er tengt við hitaveitukerfið, en síðar verður hemilstillingu að jafnaði einungis breytt einu sinni á ári, 1. desember ár hvert. Hámarksstilling hemils gildir allt árið þótt orkunotkun verði minni hluta úr ári.

### II. KAFLI

#### 4. gr.

Gjald fyrir afnot heita vatnsins er sem hér segir:

#### 1. Heitt vatn um rennismæli:

A. Fyrir hvern rúmmetra vatns . . . . .	kr.	42,70
Auk þess greiðist mælaleiga fyrir hvern mánuð sem hér segir:		
A. Mælir allt að ¼ tommu . . . . .	kr.	395,00
B. Mælir 1 tomma til 2 tommur . . . . .	kr.	830,00
C. Mælir 3 tommur eða stærri . . . . .	kr.	1 660,00

#### 2. Heitt vatn um hemil:

A. Fastagjald á mánuði fyrir hvern aðalhemil . . . . .	kr.	370,00
B. Vatnsgjald . . . . .	kr.	925,00
á mánuði fyrir hvern mínútulítra á hámarksstillingu hemils, sem skiptist þannig:		
Flutningsgjald . . . . .	kr.	310,00
Vatnsgjald . . . . .	kr.	615,00

#### 5. gr.

Hitaveitugjöld skv. 4. gr. verða krafín annan hvern mánuð, og skulu þau greiddast til innheimtumanns eða innheimtustofnunar, sem bæjarstjóri ákveður. Það eru vanskil, ef gjöldin eru ekki að fullu greidd innan 15 daga frá gjalddaga.

## III. KAFLI

## 6. gr.

Heimæðargjald Hitaveitu Mosfellsbæjar skal vera sem hér segir, fyrir eina heimæð.

Rúmmál húss. (utanmál m <sup>3</sup> )	Heimæðargjald
Allt að 600 m <sup>3</sup>	kr. 161 800,00
600– 2 000 m <sup>3</sup>	kr. 161 800,00 fyrir 600 m <sup>3</sup> + 100,58 pr. m <sup>3</sup> þar yfir
2 000– 6 000 m <sup>3</sup>	kr. 307 200,00 fyrir 2 000 m <sup>3</sup> + 87,04 pr. m <sup>3</sup> þar yfir
6 000–10 000 m <sup>3</sup>	kr. 639 800,00 fyrir 6 000 m <sup>3</sup> + 76,16 pr. m <sup>3</sup> þar yfir
Meira en 10 000 m <sup>3</sup>	kr. 953 100,00 fyrir 10 000 m <sup>3</sup> + 66,22 pr. m <sup>3</sup> þar yfir

Heimæðargjald skal greiðast áður en heimæð tengist hitakerfi hússins, samkvæmt þágildandi gjaldskrá.

Nú eru fleiri en eitt hitunarkerfi í húsinu með sérstökum hemlum eða mælum frá hitaveitunni og skal þá greiða aukalega kr. 13 495,00 fyrir hvern mæli/hemil.

## 7. gr.

Hitaveitu Mosfellsbæjar er heimilt að hækka eða lækka gjöld samkvæmt gjaldskrá þessari í sama hlutfalli og vísitala byggingarkostnaðar.

Hitaveitan skal skv. 3. gr. laga nr. 64/1943 auglýsa í Lögbirtingablaði gildandi verð skv. gjaldskrá þessari á hverju tíma.

## 8. gr.

Nú eru leyfð afnot hitaveitunnar til annars en húshitunar, og er þá hitaveitunefnd heimilt að ákveða gjald fyrir þau afnot sérstaklega í hverju tilviki með hliðsjón af gjaldskrá þessari.

## 9. gr.

Öll gjöld samkvæmt gjaldskrá þessari má taka lögtaki á kostnað gjaldanda.

## 10. gr.

Hitaveitan hefur rétt til að loka aðrennsli heita vatnsins að húsi eða íbúð húseiganda, sem vanrækir að greiða hitaveitugjöld. Fyrirætlun um lokun ber að tilkynna með 3 daga fyrirvara.

Allan kostnað við lokun og opnun á ný greiðir sá, sem í vanskilum er kr. 1 215,00 í hvert skipti.

## 11. gr.

Eftirlitsmanni Hitaveitu Mosfellsbæjar skal, hvenær sem er, frjáls aðgangur að öllum hitakerfum, sem tengd eru við hitaveituna. Er húseiganda skylt að hlíta tafarlaust fyrir mælum hans um viðgerðir á bilunum og sérhverjum ráðstöfunum til varnar gegn misnotkun á heita vatninu.

Gjaldskrárbreyting þessi, sem samþykkt er af bæjarstjórn Mosfellsbæjar staðfestist hér með samkvæmt orkulögum nr. 58, 29. apríl 1967 til að öðlast gildi 1. febrúar 1991 og birtist til eftirbreytni öllum sem hlut eiga að máli. Jafnframt er úr gildi felld eldri gjaldskrá sama efnis nr. 624, 27. desember 1989.

*Iðnaðarráðuneytið, 22. janúar 1991.*

F. h. r.

**Björn Friðfinnsson.**

*Guðrún Skúladóttir.*

# GJALDSKRÁ

## fyrir Vatnsveitu Vestmannaeyja.

### Fastagjald.

#### 1. gr.

Fyrir hverja húseign í lögsagnarumdæmi Vestmannaeyja skal árlega greiða vatnsskatt. Þó skal gjald þetta ekki innheimt fyrr en viðkomandi hús getur fengið vatn úr dreifikerfi vatnsveitunnar.

#### 2. gr.

Vatnsskattur skv. 1. gr. skal hlíta eftirfarandi ákvæðum:

- a) Taxi V1 – heimili. Fastagjald kr. 3 145,00 á ári.
- b) Taxi V2 – allt annað húsnæði. Fastagjald 0,16% af fasteignamati, þó verði lágmarksgjald kr. 6,10 á m<sup>3</sup> húss og hámarksgjald kr. 12,21 á m<sup>3</sup> húss.

### Notkunargjald.

#### 3. gr.

Vatnsveitan leggur til vatnsmæla í hvert hús (hverja íbúð) og skal notandi greiða kr. 32,24 fyrir hvern rúmmetra vatns. Notkunar- og fastagjöld innheimta Bæjarveitur Vestmannaeyja á eins eða tveggja mánaða fresti og annast mælaaflestur.

### Vatn til skipa og báta.

#### 4. gr.

Greiðsla fyrir vatn, sem afgreitt er til skipa og báta í Vestmannaeyjahöfn skal vera kr. 78,00 fyrir hvern teningsmetra, og auk þess kr. 560,00 í afgreiðslugjald ef vatnið er afgreitt frá kl. 8.00-17.00 á virkum dögum en kr. 1 120,00 ef afgreiðsla fer fram á öðrum tímum.

Vatn til skipa skal staðgreitt, nema um annað hafi verið fyrirfram samið. Skip, sem fengið hefur vatn afhent, má ekki, að viðlögðum sektum, fara úr höfn fyrr en vatnið er greitt eða um greiðslu hefur verið samið.

#### 5. gr.

Vatnsveitunni er heimilt að ákveða fast árlegt vatnsgjald fyrir skip og báta sem heimahöfn eiga í Vestmannaeyjum eða eru að staðaldri gerð þáðan út. Fellur þá niður vatnsgjald skv. 4. gr.

#### 6. gr.

Fyrir önnur vatnsnot en þau sem að framan eru talin, eða þegar mælingu verður ekki við komið, skal greiða gjald eftir ákvörðun vatnsveitunnar hverju sinni.

### Stofngjöld.

#### 7. gr.

Vatnsveitan sér um lagningu heimæða í hús og setur þar upp vatnsmæla á sinn kostnað.

#### 8. gr.

Fyrir öll hús, sem tengd eru vatnsveitunni, skal greiða heimæðagjald. Heimæðagjald skal vera sem hér segir fyrir hverja heimæð:

Mælastærð	Kr.	Viðmiðunarnotkun:
20 mm	35 406,00	500 tonn/ár
25 mm	37 160,00	1000 tonn/ár
32 mm	40 227,00	1200 tonn/ár
40 mm	48 301,00	2000 tonn/ár
50 mm	57 000,00	3000 tonn/ár

Fyrir mælastærð meiri en 50 mm skal samið sérstaklega hverju sinni. Ofangreint verð miðast við þá viðmiðunarárnotkun sem getið er um fyrir hverja mælastærð. Sé um meiri notkun að ræða skal gjaldið reiknast upp samkvæmt notkunarhlutföllum, þó skal það aldrei vera meira en 1% af fasteignamatsverði húss.

Hafi endanlegt fasteignamat ekki farið fram ákveður vatnsveitan gjaldið hverju sinni.

9. gr.

Ef um sérstaklega langar og kostnaðarsamar heimæðar er að ræða skal húseigandi greiða það sem talist getur umfram eðlilegan kostnað.

10. gr.

Stofngjald samkvæmt ákvæðum þessarar gjaldskrár skal greitt í einu lagi áður en lagning við dreifikerfi vatnsveitunnar er framkvæmd.

11. gr.

Stofngjöld skulu greiðast á skrifstofu Bæjarveitna Vestmannaeyja.

12. gr.

Ef loka þarf fyrir vatnsinntak svo sem vegna þess að notkunar- eða fastagjald hefur ekki verið greitt innan 10 daga frá útsendingu reiknings Bæjarveitna eða stofngjald innan tilskilins frests samkvæmt kröfubréfi eða af öðrum þeim ákvæðum sem tilgreind eru í 10. gr. reglugerðar fyrir Vatnsveitu Vestmannaeyja, skal húseigandi greiða kr. 576,00 opnunargjald áður en enduropnun fer fram.

13. gr.

Bæjarstjórn getur hækkað eða lækkað framantalin gjöld, öll þeirra eða hvert um sig um allt að 50%, án þess að leita þurfi staðfestingar ráðuneytis.

**Fiskiðnaður.**

14. gr.

Bæjarstjórn getur ákveðið sérstaka gjaldskrá fyrir fiskiðnaðinn og aðra vatnsstarfsemi.

15. gr.

Pegar rætt er um fasteignamatsverð í gjaldskrá þessari, er átt við fasteignamat er öðlaðist gildi um áramótin 1979-1980 og fylgir síðan breytingum á fasteignamatinu.

Gjaldskrá þessi, sem bæjarstjórn Vestmannaeyja hefur samið og samþykkt, staðfestist hér með samkvæmt vatnalögum nr. 15 20. júní 1923 til þess að öðlast gildi þegar í stað. Jafnframt er úr gildi felld gjaldskrá fyrir Vatnsveitu Vestmannaeyja nr. 31, 2. febrúar 1982, með síðari breytingum.

*Félagsmálaráðuneytið, 14. janúar 1991.*

**Jóhanna Sigurðardóttir.**

*Húnbogi Þorsteinsson.*

**GJALDSKRÁ****Hitaveitu Blönduóss.**

## 1. gr.

Hitaveitan selur hitaorku úr hitaveitukerfum þeim, sem gerð hafa verið eða verða gerð, eftir þeim reglum sem settar eru í gjaldskrá þessari og reglugerð fyrir Hitaveitu Blönduóss.

## 2. gr.

Gjöld fyrir afnot af heita vatninu eru sem hér segir:	Kr.
a) Fastagjald fyrir hvern mæli á mánuði . . . . .	720,70
og hækki sem nemur einu fastagjaldi fyrir hverja byrjaða 2.500 áætlaða ársrúmmetra. Þó aldrei meira en eitt fastagjald á íbúð	
b) Vatnsgjald um vatnsmæli til almennra nota, fyrir rúmmetra vatns . . . . .	43,70
c) Vatnsgjald um vatnsmæli til sérnota, fyrir rúmmetra vatns . . . . .	80,85
d) Gjald fyrir lokun og enduroppnun . . . . .	1 441,45

Þar sem magnmælir er notaður er hitaveitunni heimilt að setja búnað er takmarkar rennsli til notenda við áætlaða hámarksþörf. Hitaveita Blönduóss getur leiðrétt reikninga í þeim tilvikum þegar hitastig vatns við hámarksrennsli nær ekki tilskyldu hitastigi.

## 3. gr.

Óski notandi þess að lesið sé á mælitæki hans utan reglubundins álestrartíma hitaveitunnar og honum gerður sérstakur reikningur eða hann hefur óskað eftir prófun á stillingu hemils eða mælis og í ljós kemur að frávik er innan við 5% frá rétttri stillingu, skal hann greiða . . . . . kr. 720,70

## 4. gr.

Heimæðargjald Hitaveitu Blönduóss skal vera sem hér segir fyrir eina heimæð:

Rúmmál húss (Utanmál)	Heimæðargjald
Allt að 300 m <sup>3</sup>	97 521,00 kr.
300– 2 000 m <sup>3</sup>	97 521,00 kr. fyrir 300 m <sup>3</sup> og 89,45 kr/m <sup>3</sup> þar yfir
2 000– 6 000 m <sup>3</sup>	249 861,00 kr. fyrir 2 000 m <sup>3</sup> og 71,20 kr/m <sup>3</sup> þar yfir
6 000–10 000 m <sup>3</sup>	534 514,00 kr. fyrir 6 000 m <sup>3</sup> og 58,00 kr/m <sup>3</sup> þar yfir
Meira en 10 000 m <sup>3</sup>	766 454,00 kr. fyrir 10 000 m <sup>3</sup> og 50,15 kr/m <sup>3</sup> þar yfir

Stofngjald fyrir hvern aðrennismæli er . . . . . kr. 9 967,00 umfram einn á sama inntaki.

Gjöld þessi eru miðuð við byggingarvísitölu 1. janúar 1991 176,5 stig. Hitaveitunni er heimilt að breyta gjöldum þessum í samræmi við birtingu á nefndri vísitölu.

## 5. gr.

Breytingar á vatnsgjöldum samkvæmt 2. gr. skulu háðar samþykktum bæjarstjórnar Blönduóss, að fengnum tillögum frá veitunefnd. Breytingar á gjaldskrá þessari skulu staðfestar í iðnaðarráðuneytinu hverju sinni.

## 6. gr.

Öll gjöld samkvæmt gjaldskrá þessari má taka lögtaki á kostnað gjaldenda.

Gjaldskrá þessi sem samin er og samþykkt af veitunefnd Hitaveitu Blönduóss og sett samkvæmt orkulögum nr. 58, 29. apríl 1967, staðfestist hér með til þess að öðlast gildi 1. febrúar 1991 og birtist til eftirbreytni öllum sem hlut eiga að máli. Jafnframt er úr gildi felld eldri gjaldskrá sama efnis, nr. 94, 16. febrúar 1990.

*Iðnaðarráðuneytið, 16. janúar 1991.*

F. h. r.

**Björn Friðfinnsson.**

*Guðrún Skúladóttir.*

## GJALDSKRÁ

### Hitaveitu Suðureyrar.

#### 1. gr.

Hitaveitan selur varma úr veitukerfi sínu samkvæmt gjaldskrá þessari og reglugerð Hitaveitu Suðureyrar.

#### 2. gr.

Heitavatsrennsli til hitunarkerfa húsa, neysluvatnslagna, iðnaðarkerfa o. fl., skal mælt með rúmmetramælum og greitt fyrir varmanotkunina samkvæmt þeirri mælingu. Jafnframt skal greitt fast árgjald sem innheimt verður mánaðarlega.

#### 3. gr.

Fyrir afnot af allri heitavatsnotkun skal greiða varmagjald (orkugjald) samkvæmt rúmmetramæli að viðbættu fastagjaldi fyrir hvern rúmmetramæli.

#### A. Varmagjald:

Varmagjald fyrir hvern rúmmetra vatns . . . . .	kr.	111,00
Virkjunarvatn hver rúmmetra vatns . . . . .	kr.	100,00

#### B. Fastagjald:

Fastagjald fyrir hvern rúmmetramæli.

B.1 Fyrir mæla til og með 3/4“ . . . . .	kr.	942,00
B.2 Fyrir mæla 1“ -2“ . . . . .	kr.	1 885,00
B.3 Mælastærð stærri en 2“ . . . . .	kr.	3 771,00

#### 4. gr.

#### C. Heimæðagjöld:

Heimæðagjöld skulu vera sem hér segir fyrir hverja heimæð:

C.1 Fyrir hús allt að 400 rúmmetra . . . . .	kr.	137 657,00
C.2 Fyrir hús stærri en 400 rúmmetra . . . . .	kr.	137 657,00
að viðbættum . . . . .	kr.	103 00
fyrir hvern rúmmetra umfram 400.		

Í stofngjaldi er innifalin ein heimæð á lóð allt að 30 metrar að lengd, talið frá lóðarmörkum þar sem hitaveituæðin kemur að viðkomandi lóð.

C.3 Mælagrindargjald . . . . .	kr.	25 790,00
C.4 Gjald fyrir hvern lengdarmetra í heimæð umfram 30 m lengd frá lóðarmörkum . . . . .	kr.	2 415,00

## 5. gr.

**D. Önnur gjöld:**

D.1 Innheimtugjald (lokunargjald) . . . . .	kr.	1 726,00
D.2 Mælaálestursgjald (aukaálestur) . . . . .	kr.	1 282,00

## 6. gr.

Af húsrými með þilofnahitun eða rafgeislahitun (bein hitun) skal greiða 50% stofngjald samkvæmt gjaldskrá þessari.

## 7. gr.

Hitaveitugjöld samkvæmt gjaldskrá þessari eru miðuð við vísitölu byggingarkostnaðar. Hitaveitunni er heimilt að breyta gjöldum samkvæmt gjaldskrá þessari, í samræmi við breytingar á nefndri vísitölu, enda séu breytingarnar staðfestar af iðnaðarráðuneytinu hverju sinni.

## 8. gr.

Gjaldskrá þessi, sem samþykkt er af hreppsnefnd Suðureyrarhrepps er hér með staðfest samkvæmt orkulögum nr. 58 frá 29. apríl 1967, til að öðlast gildi 1. febrúar 1991 og birtist til eftirbreytni öllum þeim, sem hlut eiga að máli. Jafnframt er úr gildi felld eldri gjaldskrá sama efnis, nr. 325, 25. júlí 1990.

*Iðnaðarráðuneytið, 17. janúar 1991.*

F. h. r.

**Björn Friðfinnsson.**

*Guðrún Skúladóttir.*

**GJALDSKRÁ****Rafveitu Borgarness.**

## 1. gr.

**RAFORKUGJÖLD.****A. Almennur taxti**

Orkugjald . . . . .	5,71	(7,11) kr/kWh
Fastagjald . . . . .	2 249,00	(2 800,00) kr/ár

**B. Aftaxti**

Rafmagn til meiri háttar vélanotkunar.

Orkugjald . . . . .	1,91	(2,38) kr/kWh
Aflgjald . . . . .	6 792,00	(8 457) kr/kW/ár
Fastagjald . . . . .	38 621,00	(48 083) kr/ár

Mæling miðuð við 15 mínútna meðalgildi afls.

Lágmarksafli 15 KW.

**C. Húshitunartaxtar**

C.1 Orkugjald (án rofs) . . . . .	5,64	(5,64) kr/kWh
C.2 Orkugjald (rof allt að 4 st/d) . . . . .	2,30	(2,30) kr/kWh
C.3 Orkugjald (rof allt að 15 st/d) . . . . .	1,73	(1,73) kr/kWh
C.4 Orkugjald til iðnaðarhitunar – órofin – . . . . .	5,38	(6,70) kr/kWh
C.5 Orkugjald til iðnaðarhitunar – rof 15 st/d . . . . .	1,65	(2,05) kr/kWh

Fastagjöld: Taxti C1 . . . . .	9 644,00	(9 644,00)	kr/ár
Taxti C2 og C3 . . . . .	6 418,00	(6 418,00)	kr/ár
Taxti C4 . . . . .	9 644,00	(12 007,00)	kr/ár
Taxti C5 . . . . .	6 418,00	(7 990,00)	kr/ár

E. Sérsamningar.

F. Vinnuljós og mannvirkjagerð:

Orkugjald . . . . .	7,43	(9,25)	kr/kWh
Fastagjald . . . . .	4 498,00	(5 600,00)	kr/ár

G. Götu- og hafnalýsing:

Aflgjald, miðað við uppsett afl . . . . .	35 213,00	(43 840,00)	
---	-----------	-------------	--

## 2. gr. TENGGJÖLD.

Gjaldskrár- liður	Málstraumur stofnvara		Tengigjald kr.	
T 1	63A	1-fasa	35 300,00	(43 949)
T 2	63A	3-fasa	47 700,00	(59 387)
T 3	100A	–	75 400,00	(93 873)
T 4	200A	–	150 400,00	(187 248)
T 5	315A	–	237 600,00	(295 812)
T 6	400A	–	301 000,00	(374 745)
T 7	630A	–	473 600,00	(589 632)
T 8	710A	–	535 200,00	(666 342)
T 9	1200A	–	903 400,00	(1 124 733)

### Önnur ákvæði:

a) **Um heimtaugar:**

Lengd heimtaugar reiknast frá lóðarmörkum við götu, stystu greiðfæra leið að varkassa eða töflu.

Tengigjaldið miðast við allt að 15 metra jarðstrengsheimtaug. Fyrir hvern umframmetra greiðist sem svarar  $\frac{1}{40}$  hluta tengigjalds.

Tengigjald fyrir loftlínuheimtaug reiknast eftir kostnaði.

b) **Um spennistöðvar:**

Þegar spennistöð er byggð að mestu eða öllu leyti í þágu eins notanda, skal notandi leggja til lóð eða húsnæði fyrir spennistöðina, eftir því sem hagkvæmara þykir að dómi rafveitustjóra, vegna staðsetningar stöðvarinnar. Húsnæðið skal fullnægja öllum skilyrðum um gerð spennistöðvarhúsa. Þegar lóð er lögð til, er það gert rafveitunni að kostnaðarlausu, en kostnaður notanda við gerð húsnæðis fyrir spennistöðina kemur til frádráttar tengigjaldi, þó aldrei meira en gjaldinu nemur.

c) **Um bráðabirgðaheimtaugar:**

Fyrir bráðabirgðaheimtaug skal greiða eftir kostnaðarreikningi.

d) **Um spennubreytingu:**

Ef 220 V notendakerfi er breytt í 380/220 V kerfi, kostar rafveitan breytingu á heimtaug. Húseigandi skal kosta breytingu á stofntaug og rafbúnaði innanhúss, sem af þessu kann að leiða.



e) **Almennt um heimtaugar:**

Gjaldskrá tengigjalda gildir í skipulögðum hverfum, en í óskipulögðum hverfum skal greiða eftir kostnaðarreikningi heimtaugar eða spennistöðvar.

Tengigjald fellur í gjaldþaga þegar sótt er um heimtaug eða spennistöð.

## 3. gr.

**ÝMIS ÁKVÆÐI.**1. **Sérákvæði um rafmagnssölu.**1.1. **Rafmagn til mannvirkjagerðar.**

Fastagjald . . . . .	4 498,00	(5 600) kr/a
Orkugjald . . . . .	7,43	(9,25) kr/kWh

1.2. **Gjöld vegna götulýsingar og annarrar útlýsingar.**

Aflgjald . . . . .	15 806,00	(19 678) kr/kW/a
miðað við uppsett afl		
Viðhaldsgjald . . . . .	19 407,00	(24 152) kr/kW/a
miðað við uppsett afl		
Gjald samtals . . . . .	35 213,00	(43 840) kr/kW/a

1.3. **Önnur sérákvæði.**

Þegar sérstaklega stendur á, er rafveitustjóra heimilt, að tilskildu samþykki rafveitunefndar, að selja rafmagn eftir sérstöku samningi í hvert skipti, þó eigi lengur en til tveggja ára í senn. Undir þennan lið fellur raforka til götu- og hafnarlýsingar í Borgarnesi.

2. **Önnur ákvæði gjaldskrár, ótalin.**2.1. **Skilyrði fyrir raforkusölu til hitunar skv. C lið:**

að raforka sé aflögu vegna almennrar notkunar,

að vélaafl, spennar og línur þoli álagið,

að straumur sé rofinn á tilskildum tímum með sjálfvirkum búnaði og kosti notandinn tengingu hans,

að tæki, lagnir og hitabúnaður sé samkvæmt fyrirmælum rafveitunnar og settum reglum, m.a. ofnar fasttengdir og hafi rofa og hitastilla.

2.2. **Um fasvikuþul hjá notanda.**

Ef stuðullinn er lægri en 0,85, getur rafveitan krafist þess að notandinn geri ráðstafanir til að hækka stuðulinn á sinn kostnað upp í það gildi en greiði að öðrum kosti hærra verð fyrir raforkuna.

2.3. **Opnunargjald.**

Hafi gjald samkvæmt gjaldskrá þessari eigi verið greitt, svo að til lokunar hafi komið fyrir veitu, skal taka gjald kr. 1 412,00 (1 758) fyrir enduropnun.

2.4. **Um dráttarvexti.**

Rafveitunni er heimilt að reikna dráttarvexti á vangoldna rafmagnsreikninga eins og dráttarvextir eru reiknaðir á hverjum tíma, enda hafi tilkynning um beitingu dráttarvaxta verið send notanda með reikningi eða á annan hátt.

2.5. **Virðisaukaskattur.**

Virðisaukaskattur 24,5% bætist við öll gjöld samkv. gjaldskrá þessari, nema á húshitun. Gjöld að viðbættum virðisaukaskatti eru sýnd innan sviga.

2.6. **Breytingar á gjaldskrá.**

Heimilt er að breyta gjaldskrá þessari til samræmis við verðbreytingar að fenginni staðfestingu iðnaðarráðuneytisins, enda miðast gjaldskráin við það, að tekjur rafveitunnar standi undir rekstrargjöldum hennar svo og aukningu veitukerfisins.

Gjaldskrá þessi sem staðfestist hér með samkvæmt vatnalögum nr. 15 20. júní 1923 og orkulögum nr. 58, 29. apríl 1967 til að öðlast gildi 1. febrúar 1991 og birtist til eftirbreytni öllum sem hlut eiga að máli. Jafnframt er úr gildi felld eldri gjaldskrá sama efnis nr. 432, 22. sept. 1989.

*Iðnaðarráðuneytið, 22. janúar 1991.*

F. h. r.

**Björn Friðfinnsson.**

*Guðrún Skúladóttir.*

## REGLUGERÐ

### um breytingu á reglugerð um framhaldsskóla nr. 105/1990.

#### 1. gr.

11. gr. orðist svo:

Menntamálaráðherra skipar fræðslunefnd skv. 23. grein laganna fyrir iðngreinaflokk eða iðngrein, sbr. 2. gr. reglugerðar nr. 102/1990 um löggiltar iðngreinar, námssamninga, sveinspróf og meistara réttindi. Af þeim fulltrúum, sem iðnfræðsluráð tilefnir, skulu tveir vera frá aðilum vinnumarkaðarins og einn verkmenntakennari. Æskilegt er að fulltrúar vinnumarkaðarins komi frá mismunandi iðngreinum. Heimilt er að skipa með sama hætti fræðslunefndir fyrir menntun til starfa í öðrum iðnaði.

Hlutverk fræðslunefnda að viðhöfðu samráði og samvinnu við fagnefndir í viðkomandi iðngreinum, að því tilskildu að iðngreinar hafi orðið við ósk um að koma á fót fagnefnd, er m.a. að

- greina þörf fyrir menntun í einstökum iðngreinum,
- gera tillögur um námskipan, námskrá, námsgagnagerð og sveinspróf,
- skilgreina lágmarkskröfur sem meistari eða iðnfyrirtæki þarf að uppfylla til að taka nema á samning,
- fylgjast með því að kennsla og starfsþjálfun á vinnustað sé í samræmi við námskrá og reglugerð,
- veita umsögn um beiðnir frá iðnmeisturum eða iðnfyrirtækjum um að gera námssamninga,
- veita fyrirtækjum leiðbeiningar um verklega þjálfun iðnnema.

Fræðslunefndir skulu í störfum sínum hafa samvinnu og samráð við fagnefnd iðnsveina og iðnmeistarara í hverri iðngrein innan iðngreinaflokksins að því er varðar málefni þeirrar iðngreinar.

Menntamálaráðuneytið setur fræðslunefndum starfsreglur.

#### 2. gr.

Reglugerð þessi er sett samkvæmt lögum nr. 57/1988 um framhaldsskóla ásamt síðari breytingum og öðlast gildi þegar við birtingu.

*Menntamálaráðuneytið, 15. janúar 1991.*

**Svavar Gestsson.**

*Knútur Hallsson.*

**AUGLÝSING****um breytingu á lágmarksupphæð stofnfjár sjóðs eða stofnunar sem starfar samkvæmt staðfestri skipulagsskrá.**

Samkvæmt 2. gr. laga nr. 19/1988 um sjóði og stofnanir sem starfa samkvæmt staðfestri skipulagsskrá skal stofnfé sjóðs eða stofnunar árið 1991 vera 390 000,00 kr. hið minnsta.

Auglýsing þessi tekur þegar gildi.

*Dóms- og kirkjumálaráðuneytið, 15. janúar 1991.*

F. h. r.

**Þorsteinn Geirsson.**

*Fanney Óskarsdóttir.*

**REGLUGERÐ****um breytingu á reglugerð nr. 170/1987 um þátttöku almennatrygginga í bifreiðakaupum fatlaðra.**

1. gr.

Fjárhæðir þær, sem nefndar eru í 1. mgr. 5. gr. skulu breytast þannig:

Í tölulíð 1) komi kr. 200 þús. í stað 180 þús.

Í tölulíð 2) komi kr. 600 þús. í stað 550 þús.

2. gr.

Reglugerð þessi, sem sett er skv. 19. gr. sbr. 39. gr. stl. a) laga nr. 67/1971 um almennatryggingar með síðari breytingum, öðlast þegar gildi. Jafnframt fellur úr gildi reglugerð nr. 72/1990 með sama heiti.

*Heilbrigðis- og tryggingamálaráðuneytið, 16. janúar 1991.*

**Guðmundur Bjarnason.**

*Páll Sigurðsson.*

**AUGLÝSING****um verðjöfnun vegna útflutnings sjávarafurða í febrúarmánaði 1991.**

Samkvæmt 6. gr. laga nr. 39, 15. maí 1990, hefur hlutfall af andvirði sjávarafurða sem inn- og útgreiðslur skulu miðast við vegna útflutnings í febrúarmánaði 1991 verið ákveðið sem hér segir:

- |  |                |
|--|----------------|
| 1. Afurðir deildar fyrir unnar botnfiskafurðir:  | Innborgun 4,2% |
| 2. Afurðir deildar fyrir óunnar botnfiskafurðir: | Innborgun 4,2% |
| 3. Afurðir hörpuðiskdeildar:                     | Innborgun 1,0% |

Auglýsing þessi öðlast þegar gildi.

*Sjávarútvegsráðuneytið, 22. janúar 1991.*

**Halldór Ásgrímsson.**

*Gylfi Gautur Pétursson.*

## AUGLÝSING

### um varnir gegn illkynja lungnabólgu og smitandi fósturdauða í svínunum.

Til að stöðva útbreiðslu illkynja lungnabólgu og smitandi fósturdauða í svínunum er óheimilt að afhenda eða selja til lífs svín frá svínabúum, nema þar sem rannsóknir hafa leitt í ljós að sjúkdómar þessir séu ekki fyrir hendi.

Brot gegn auglýsingu þessari varða sektum. Með mál út af brotum skal farið að hætti opinberra mála.

Auglýsing þessi, sem sett er samkvæmt heimild í 7. gr. laga nr. 11/1928 um varnir gegn því, að gin- og klaufaveiki og aðrir alidýrasjúkdómar berist til landsins, öðlast þegar gildi.

*Landbúnaðarráðuneytið, 21. janúar 1991.*

**Steingrímur J. Sigfússon.**

*Jón Höskuldsson.*

17. janúar 1991

Nr. 28

## REGLUGERÐ

### um breytingu á reglugerð um útvarp samkvæmt tímabundnum leyfum nr. 610/1989.

1. gr.

6. gr. orðist svo:

Útvarpsstöðvar skulu stuðla að almennri menningarþróun og taka þátt í því að treysta grundvöll íslenskrar tungu. Skal stefnt að því að hlutfall innlends efnis aukist á ári hverju frá því sem er við setningu þessarar reglugerðar uns a.m.k. helmingur alls efnis stöðvanna er íslenskt, sem útvarpsstöðvar framleiða sjálfar eða kaupa af innlendum framleiðendum.

Efni á erlendu máli, sem sýnt er í sjónvarpsstöð, skal jafnan fylgja íslenskt tal eða texti á íslensku eftir því sem við á hverju sinni. Það á þó ekki við þegar fluttir eru erlendir söngtextar eða þegar dreift er viðstöðulaust um gervihnött og móttökustöð fréttum eða fréttatengdu efni sem sýnir að verulegu leyti atburði sem gerast í sömu andrá. Við þær aðstæður skal sjónvarpsstöð eftir því sem kostur er láta fylgja endursögn eða kynningu á íslensku á þeim atburðum sem gerst hafa. Skal lögð áhersla á að allt tal og texti sé á lýtlausu íslensku máli.

Handhafar útvarpsleyfa sem stunda sjónvarpsrekstur skulu við lok hvers árs gera útvarpsréttarnefnd og Íslenskri málnefnd grein fyrir þróun innlends dagskrárefnis á stöðvum sínum og þeirri stefnu sem þær hyggjast fylgja á komandi ári. Mun málnefndin þá gera menntamálaráðuneytinu grein fyrir niðurstöðum sínum með skýrslu um íslenskt mál í fjölmiðlum þeim sem starfa eftir útvarpslögum. Skýrslan birtist einu sinni á ári í febrúarmánudö.

2. gr.

Reglugerð þessi öðlast þegar gildi.

*Menntamálaráðuneytið, 17. janúar 1991.*

**Svavar Gestsson.**

*Þórunn J. Hafstein.*

## REGLUGERÐ

### um breytingu á reglugerð um Ríkisútvarpið nr. 357/1986 með áorðnum breytingum.

#### 1. gr.

25. gr. orðist svo:

Ríkisútvarpið skal stuðla að almennri menningarþróun og taka þátt í því að treysta grundvöll íslenskrar tungu. Skal stefnt að því að hlutfall innlends efnis aukist á ári hverju frá því sem er við setningu þessarar reglugerðar uns a.m.k. helmingur alls efnis Ríkisútvarpsins er íslenskt, sem Ríkisútvarpið framleiðir sjálf eða kaupir af íslenskum framleiðendum.

Efni á erlendu máli, sem sýnt er í Ríkisútvarpinu skal jafnan fylgja íslenskt tal eða texti á íslensku eftir því sem við á hverju sinni. Það á þó ekki við þegar fluttir eru erlendir söngtextar eða þegar dreift er viðstöðulaust um gervihnött og móttökustöð fréttum eða fréttatengdu efni, sem sýnir að verulegu leyti atburði sem gerast í sömu andrá. Við þær aðstæður skal Ríkisútvarpið eftir því sem kostur er láta fylgja endursögn eða kynningu á íslensku á þeim atburðum sem gerst hafa. Skal lögð áhersla á að allt tal og texti sé á lýtalausum íslensku máli.

Ríkisútvarpið skal við lok hvers árs gera Íslenskri málnefnd grein fyrir þróun innlends dagskrárefnis í Ríkisútvarpinu og þeirri stefnu sem það hyggst fylgja á komandi ári. Mun málnefndin þá gera menntamálaráðuneytinu grein fyrir niðurstöðum sínum með skýrslu um íslenskt mál í fjölmiðlum þeim sem starfa eftir útvarpslögum. Skýrslan birtist einu sinni á ári í febrúarmánuði.

#### 2. gr.

Reglugerð þessi öðlast þegar gildi.

*Menntamálaráðuneytið, 17. janúar 1991.*

**Svavar Gestsson.**

*Pórunn J. Hafstein.*

## REGLUGERÐ

### um afnám reglugerðar nr. 352/1983, fyrir Sjúkraliðaskóla Íslands og um réttindi og skyldur sjúkraliða, með breytingu nr. 127/1987.

#### 1. gr.

Reglugerð nr. 352/1983, fyrir Sjúkraliðaskóla Íslands og um réttindi og skyldur sjúkraliða, með breytingu nr. 127/1987, er hér með felld úr gildi.

#### 2. gr.

Reglugerð þessi sem sett er með stoð í síðustu mgr. 1. gr. laga nr. 73/1980, um breytingu á lögum nr. 58/1984, um sjúkraliða, öðlast þegar gildi.

*Heilbrigðis- og tryggingamálaráðuneytið, 10. janúar 1991.*

**Guðmundur Bjarnason.**

*Ingimar Sigurðsson.*

## AUGLÝSING

um lista yfir þá forstöðumenn stofnana og staðgengla þeirra,  
sem óheimilt er að gera verkfall, skv. 3. mgr. 29. gr. laga  
nr. 38/1954, sbr. lög nr. 90/1986 um breyting á þeim,  
um réttindi og skyldur starfsmanna ríkisins.

Stofnun:

Staða:

**Forsætisráðuneyti**

Húsameistari ríkisins

Húsameistari ríkisins

Skrifstofustjóri

Þjóðhagsstofnun

Forstjóri

Aðstoðarforstjóri

**Menntamálaráðuneyti**

Háskóli Íslands

Háskólaritari

Tilraunastöð Háskólans að Keldum

Forstöðumaður

Háskóli á Akureyri

Rektor

Kennaraháskóli Íslands

Aðstoðarrektor

Rannsóknaráð ríkisins

Framkvæmdastjóri

Mennta-, fjölbrauta-, verkmennta-

Rektorar, skólameistarar, skólastjórar

og framhaldsskólar

(til starfa annarra en kennslu)

Aðstoðarskólameistarar, yfirkennarar

(til starfa annarra en kennslu)

Námsgagnastofnun

Forstjóri

Fjármálastjóri

Íþróttakennaraskóli Íslands

Skólastjóri

Grunnskólar

Skólastjórar

(til starfa annarra en kennslu)

Yfirkennarar

(til starfa annarra en kennslu)

Fræðsluskrifstofur

Fræðslustjórar

Þjálfunar- og hæfingarskólar ríkisins

Skólastjórar

(til starfa annarra en kennslu)

Yfirkennarar

(til starfa annarra en kennslu)

Barnaverndarráð Íslands

Framkvæmdastjóri

Unglingaheimili ríkisins

Forstöðumaður

Blindrabókasafn Íslands

Forstöðumaður

Lánasjóður íslenskra námsmanna

Framkvæmdastjóri

Ríkisútvarp

Útvarpsstjóri

Fjármálastjóri

**Utánríkisráðuneyti**

Lögreglustjórinn á Keflavíkurflugvelli

Aðalfulltrúi

Fríhöfnin

Framkvæmdastjóri

Flugmálastjórn, Keflavíkurflugvelli

Flugvallarstjóri

Skrifstofustjóri

Stofnun:

Staða:

**Landbúnaðarráðuneyti**

Rannsóknastofnun landbúnaðarins

Tilraunastöðvar RALA

Skógrækt ríkisins

Landgræðsla ríkisins

Sauðfjárveikivarnir

Veiðimálastofnunin

Landbúnaðarskólar

Garðyrkjuskóli ríkisins

Einangrunarstöð í Hrísey

Áburðarverksmiðja ríkisins

**Sjávarútvegsráðuneyti**

Hafrannsóknastofnun

Rannsóknastofnun fiskiðnaðarins

Ríkismat sjávarafurða

Skrifstofa rannsóknastofnana

atvinnuveganna

Sildarverksmiðjur ríkisins

**Dóms- og kirkjumálaráðuneyti**

Rannsóknarlögregla ríkisins

Sýslumenn og bæjarfógetar

Fangelsismálastofnun

Fangelsi á höfuðborgarsvæðinu

Vinnuhælið á Litla-Hrauni

Vinnuhælið á Kvíabryggju

Almannavarnir ríkisins

**Félagsmálaráðuneyti**

Málefni fatlaðra, svæðisstjórnir

Málefni fatlaðra, sambýli, vistheimili,

þjónustumiðstöðvar og meðferðarheimili

Forstjóri

Aðstoðarforstjóri

Tilraunastjórar/bústjórar

Skógræktarstjóri

Landgræðslustjóri

Skrifstofustjóri

Framkvæmdastjóri

Veiðimálastjóri

Skólastjórar

(til starfa annarra en kennslu)

Yfirkennarar

(til starfa annarra en kennslu)

Skólameistari

(til starfa annarra en kennslu)

Yfirkennari

(til starfa annarra en kennslu)

Framkvæmdastjóri

Bústjóri

Forstjórar

Forstjóri

Aðstoðarforstjórar

Forstjóri

Yfirverkfræðingur, staðg. forstj.

Fiskmatsstjóri

Forstöðumaður

Skrifstofustjóri

Framkvæmdastjóri

Skrifstofustjóri

Verksmiðjustjórar

Vararannsóknarlögreglustjóri

Aðalfulltrúar

Forstjóri

Forstöðumaður

Forstöðumaður

Yfirfangavörður

Forstöðumaður

Framkvæmdastjóri

Framkvæmdastjórar svæðisstjórna

Forstöðumenn

Aðstoðarforstöðumenn

Stofnun:  
Greiningar- og ráðgjafarstöð ríkisins

Staða:  
Forstöðumaður  
Framkvæmdastjóri  
Brunamálastjóri  
Forstjóri  
Framkvæmdastjóri  
Aðstoðarframkvæmdastjóri

Brunamálastofnun ríkisins  
Vinnueftirlit ríkisins  
Húsnæðisstofnun ríkisins

### Heilbrigðis- og tryggingamálaráðuneyti

Tryggingastofnun ríkisins

Forstjóri  
Skrifstofustjóri  
Aðstoðarlandlæknir  
Forstöðumaður  
Skrifstofustjóri  
Forstöðumaður  
Yfirheyrnar- og talmeinafræðingur

Landlæknisembættið  
Tryggingaefirlitið

Heyrnar- og talmeinastöð

Hollustuvernd ríkisins  
Sjónstöð Íslands  
Geislavarnir ríkisins  
Sjúkrahúsið Akranes

Framkvæmdastjóri  
Forstöðumaður  
Forstöðumaður  
Framkvæmdastjóri  
Skrifstofustjóri  
Framkvæmdastjóri  
Framkvæmdastjóri  
Fulltrúi framkvæmdastjóra

Sjúkrahúsið Patreksfirði  
Fjórðungssjúkrahúsið Ísafirði

Framkvæmdastjóri  
Framkvæmdastjóri  
Framkvæmdastjóri  
Framkvæmdastjóri  
Skrifstofustjóri  
Framkvæmdastjóri  
Fulltrúi framkvæmdastjóra

Héraðshæli A-Húnvetninga, Blönduósi  
Sjúkrahúsið Sauðárkróki  
Sjúkrahúsið Siglufirði  
Fjórðungssjúkrahúsið Akureyri

Framkvæmdastjóri  
Framkvæmdastjóri  
Framkvæmdastjóri  
Framkvæmdastjóri  
Framkvæmdastjóri  
Framkvæmdastjóri  
Forstjóri

Sjúkrahúsið Húsavík

Skrifstofustjóri  
Framkvæmdastjóri  
Fulltrúi framkvæmdastjóra  
Framkvæmdastjóri  
Framkvæmdastjóri  
Framkvæmdastjóri  
Framkvæmdastjóri  
Framkvæmdastjóri

Sjúkrahúsið Seyðisfirði  
Fjórðungssjúkrahúsið Neskaupstað

Sjúkrahúsið Egilsstöðum  
Sjúkrahús Suðurlands, Selfossi  
Sjúkrahúsið Vestmannaeyjum  
Sjúkrahúsið Keflavík  
Sólvangur, Hafnarfirði

Framkvæmdastjóri stjórnunarsviðs  
Framkvæmdastjóri tæknisviðs  
Forstöðumaður  
Aðstoðarforstöðumaður  
Framkvæmdastjóri  
Framkvæmdastjóri  
Forstöðumaður  
Framkvæmdastjóri  
Skrifstofustjóri

Ríkisspítalar

Gæsluvistarhælið Gunnarsholti

Kópavogshælið  
Kristnesspítali  
Tjaldanes  
St. Jósefsspítali, Hafnarfirði



## Stofnun:

Sjúkrahús Hvammstanga  
Sjúkrahús Bolungarvíkur  
Sjúkraskýlið Hólmavík  
Sjúkraskýlið Þingeyri  
Heilsuverndarstöðin í Reykjavík

Heilsugæslustöðvar  
Embætti héraðslækna

Skólar heilbrigðisstétta

**Fjármálaráðuneyti**

Ríkisskattstjóri  
Skattstofur

Ríkistollstjóri  
Tollstjórinn í Reykjavík  
Tollgæslan í Reykjavík  
Fasteignamat ríkisins  
Framkvæmdadeild Innkaupastofnunar  
ríkisins  
Áfengis- og tóbaksverslun ríkisins

Lyfjaverslun ríkisins  
Innkaupastofnun ríkisins

**Samgönguráðuneyti**

Vegagerð ríkisins  
Vita- og hafnamálaskrifstofan

Vitastofnun Íslands  
Siglingamálastofnun ríkisins

Rannsóknanevnd sjóslysa  
Flugmálastjórn  
Póst- og símamálastofnunin

Skipaútgerð ríkisins

**Iðnaðarráðuneyti**

Iðntæknistofnun Íslands  
Rannsóknastofnun byggingariðnaðarins

## Staða:

Framkvæmdastjóri  
Framkvæmdastjóri  
Framkvæmdastjóri  
Framkvæmdastjóri  
Framkvæmdastjóri  
Skrifstofustjóri  
Framkvæmdastjórar  
Héraðslæknar  
Aðstoðarhéraðslæknir í Reykjavík  
Skólastjórar  
(til starfa annarra en kennslu)  
Yfirkennarar  
(til starfa annarra en kennslu)

Vararíkisskattstjóri  
Skattstjórar  
Skrifstofustjórar  
Skrifstofustjóri  
Skrifstofustjóri  
Skrifstofustjóri  
Forstjóri

Forstöðumaður  
Forstjóri  
Aðstoðarforstjóri  
Lyfsölustjóri  
Forstjóri  
Skrifstofustjóri

Aðstoðarvegamálastjóri  
Vita- og hafnamálstjóri  
Forstöðumaður tæknideildar  
Forstöðumaður  
Siglingamálastjóri  
Forstöðumaður skrifstofusviðs  
Framkvæmdastjóri  
Varaflugmálastjóri  
Aðst. póst- og símamálastjóri  
Framkvæmdastjórar  
Umdæmisstjórar  
Símtjórinn í Reykjavík  
Póstmeistarinn í Reykjavík  
Forstjóri  
Framkvæmdastjóri tæknisviðs

Forstjóri  
Forstjóri  
Aðstoðarforstjóri

## Stofnun:

Rafmagneftirlit ríkisins

Rafmagnsveitur ríkisins

Sementsverksmiðja ríkisins

## Staða:

Rafmagnseftirlitsstjóri

Yfirverkfræðingur

Forstöðumaður fjármálasviðs

Forstöðumaður tæknisviðs

Forstjórar

**Viðskiptaráðuneyti**

Löggildingarstofan

Forstöðumaður

**Umhverfisráðuneyti**

Náttúruverndarráð

Veiðistjóri

Skipulagsstjóri ríkisins

Náttúrufræðistofnun Íslands

Veðurstofa Íslands

Framkvæmdastjóri

Veiðistjóri

Skipulagsstjóri

Forstöðumaður

Veðurstofustjóri

Listi þessi tekur gildi 1. febrúar 1991.

*Fjármálaráðuneytið, 28. janúar 1991.***Ólafur Ragnar Grímsson.***Birgir Guðjónsson.***RELUGERÐ****um gjald til Hagræðingarsjóðs sjávarútvegsins árið 1991.**

## 1. gr.

Eigendur fiskiskipa 10 brl. og stærri skulu greiða gjald til Hagræðingarsjóðs. Skal gjaldið á árinu 1991 nema 885 kr. af hverri brúttórúmllest en þó skal gjaldið aldrei vera hærra en 265.000 kr. fyrir hvert skip. Gjaldldagi hagræðingarsjóðsgjalds er 1. janúar ár hvert og greiðist gjaldið án tillits til þess hvort skipi er haldið til veida eða ekki. Liggi brúttórúmllestamæling skips ekki fyrir skal miða gjaldið við brúttótonn.

Gjald skv. 1. mgr. skal innheimt gegnum greiðslumiðlunarkerfi sjávarútvegsins og skal hluti þess fjár, sem greiðist inn á váttryggingarreikning skips, skv. 2. tölul. 7. gr. laga nr. 24/1986, ganga til greiðslu gjaldsins. Skal Landssamband íslenskra útvegsmanna mánaðarlega skila þessum hluta til Hagræðingarsjóðs uns fullnaðarskil vegna viðkomandi almanaksárs hafa verið gerð.

Sé gjald ekki greitt fyrir lok álagningarárs skal greiða í Hagræðingarsjóð dráttarvexti af því sem gjaldfallið er samkvæmt ákvörðun Seðlabanka Íslands á hverjum tíma, sbr. III. kafla vaxtalaga, nr. 25/1987, með síðari breytingum. Lögveð er í skipum fyrir hagræðingarsjóðsgjaldi.

## 2. gr.

Reglugerð þessi, sem sett er samkvæmt heimild í l. nr. 40, 15. maí 1990, öðlast þegar gildi.

*Sjávarútvegsráðuneytið, 29. janúar 1991.***Halldór Ásgrímsson.***Árni Kolbeinsson.*

## AUGLÝSING

um skrá skv. 2. mgr. 19. gr. laga nr. 94/1986,  
um kjarasamninga opinberra starfsmanna.

Stofnun:

### Menntamálaráðuneyti

Tilraunastöð Háskólans að Keldum  
Framleiðsla og dreifing lyfja (5):

Frumurækt (2):

Störf við umhirðu dýra (4):

Stofnun Árna Magnússonar  
Öskjuhlíðarskóli, fjölskylduheimili  
Meðferðarheimili fyrir unga  
fíkniefnaneytendur  
Unglingaheimili ríkisins  
Landsbókasafn Íslands  
Ríkisútvarp

### Utánríkisráðuneyti

Flugmálastjórn, Keflavíkurflugvelli

### Landbúnaðarráðuneyti

Bændaskólinn á Hólum

Bændaskólinn á Hvanneyri

Laxeldisstöðin í Kollafirði

### Dóms- og kirkjumálaráðuneyti

Almannavarnir

### Félagsmálaráðuneyti

Málefni fatlaðra, sambýli, vistheimili,  
þjón.míðstöðvar og meðferðarheimili  
Styrktarfélag vangefinna  
sambýli og vistheimili  
Skálatún, Mosfellsbæ  
Sólheimar, Grímsnesi  
Vinnueftirlit ríkisins

Starf:

Deildarstjóri (dýralæknir)  
Rannsóknarmenn/meinataeknar (2)  
Fulltrúi við afgreiðslu  
Skrifstofustjóri  
Rannsóknarmenn/meinataeknar  
Umsjónarmaður (bústjóri)  
Rannsóknarmenn (3)  
Nætúrverðir  
Starfsmenn við sólarhringsvistun  
Starfsmenn við sólarhringsvistun  
Starfsmenn við sólarhringsvistun  
Húsvörður  
Húsverðir  
Nætúrverðir  
Símaverðir  
Umsjónarmenn  
Útvarpsþulir  
Útsendingarstjóri  
Yfirverkfræðingur

Flugumferðarstjórar

Fjárhirðir  
Loðdýrahirðir  
Fjósameistari  
Refahirðir  
Stöðvarstjóri, eldismenn

Fulltrúi og aðrir starfsmenn

Starfsmenn við sólarhringsvistun

Starfsmenn við sólarhringsvistun

Starfsmenn við sólarhringsvistun  
Starfsmenn við sólarhringsvistun  
Umdæmisstjórar

Stofnun:

**Heilbrigðis- og tryggingamálaráðuneyti**  
Sjúkrahúsið Akranesi

Starf:

Eftirtalin störf/starfsemi skulu vera með venjubundnum hætti, nema annað sé tekið fram:

Hjúkrunarforstjóri  
Hjúkrunarfræðingar (1) á hverri  
vakt á deildum  
Yfirlæknar  
Fæðingagangur að hálfu  
Handlækningadeild að hálfu  
Hjúkrunar- og endurhæfingardeild  
Lyflækningadeild að hálfu  
Aðalskiptiborð  
Eldhús að hálfu  
Húsvarsla  
Ræstingastjóri (1)  
Sjúklingabókhald (1)  
Þvottahús að hálfu

Eftirtalin störf/starfsemi séu eins og á stórhátíð:

Aðrir læknar en yfirlæknar  
Rannsóknarstofa  
Sjúkraþjálfun  
Skurðstofur og svæfing  
Slysastofa og röntgen  
Sóttthreinsun

Sjúkrahúsið Patreksfirði

Starfsemi skal vera með venjubundnum hætti með eftirfarandi undantekningum:

Hjúkrunarfræðingar (1) á hverri  
vakt á deildum  
Aðrir læknar en yfirlæknir, meinataeknar og  
sjúkraþjálfarar starfi eins og á stórhátíð  
Hjúkrunarforstjóri og yfirlæknir starfi  
eins og vant er

Fjórðungssjúkrahúsið Ísafirði

Eftirtalin störf/starfsemi skulu vera með venjubundnum hætti, nema annað sé tekið fram:

Hjúkrunarforstjóri  
Hjúkrunarfræðingar (1) á hverri  
vakt á deildum  
Ljós módír (1)  
Sjúkraliðar (8)  
Yfirlæknar  
Aðstoðarmatráðskona (1)  
Húsvarsla  
Matreiðslumeistari  
Ræsting og þvottar  
Símavarsla

## Stofnun:

Fjórðungssjúkrahúsið Ísafirði, framh.

Héraðshæli A-Húnavetninga,  
Blönduósi

Sjúkrahúsið Sauðárkróki

Sjúkrahúsið Siglufirði

Fjórðungssjúkrahúsið Akureyri  
Aðalskrifstofa:

## Starf:

Eftirtalin störf/starfsemi séu eins og á stórhátíð:

Aðrir læknar en yfirlæknar

Rannsóknarstofa

Sjúkraþjálfun

Skurðstofa og svæfing

Slysastofa og röntgen

Sóttþreinsun

Starfsemi skal vera með venjubundnum hætti  
með eftirfarandi undantekningum:Hjúkrunarfræðingar (1) á hverri  
vakt á deildum

Sjúkraliðar starfi að 1/3 hluta

Aðrir læknar en yfirlæknir, meinataeknar og  
sjúkraþjálfarar starfi eins og á stórhátíðHjúkrunarforstjóri/forstöðukona og  
yfirlæknir starfi eins og vant erStarfsemi skal vera með venjubundnum hætti  
með eftirfarandi undantekningum:Hjúkrunarfræðingar (1) á hverri  
vakt á deildumAðrir læknar en yfirlæknar, meinataeknar og  
sjúkraþjálfarar starfi eins og á stórhátíð

Skurðstofa og svæfing, eins og á stórhátíð

Slysastofa og röntgen, eins og á stórhátíð

Hjúkrunarforstjóri og yfirlæknar starfi  
eins og vant erEftirtalin störf/starfsemi skulu vera með venju-  
bundnum hætti, nema annað sé tekið fram:

Hjúkrunarforstjóri

Hjúkrunarfræðingar (1) á hverri  
vakt á deildum

Ljósmaður (1,4 stg.)

Sjúkraliðar eða ófagl.starfsmenn (8,4 stg.)

Yfirlæknir

Eldhús

Húsvarsla og viðgerðaumsjón

Ræsting og þvottar

Símavarsla

Eftirtalin störf/starfsemi séu eins og á stórhátíð:

Aðrir læknar en yfirlæknar

Rannsóknarstofa

Sjúkraþjálfun

Skurðstofa og svæfing

Slysastofa og röntgen

Sóttþreinsun

Launafulltrúi

Skrifstofumaður (1)

## Stofnun:

## Starf:

Fjórðungssjúkrahúsið Akureyri, framh.

Hjúkrunarstjórn:

Hjúkrunarforstjóri

Innritun sjúklinga:

Starfsmaður (1)

Augndeild: (bráðamóttaka)

Læknir á bakvakt (1)

Barnadeild:

Hjúkrunarfræðingur (1) á bakvakt

(aðeins bráðamóttaka)

Læknir (1)

Sjúkraliði (1)

Blóðbanki:

Bakvakt

Fæðinga- og kvensjúkdómadeild:

Ljós móðir (1)

Ljós móðir á bakvakt (1)

Læknaritari (1)

Læknir (1)

Geðdeild, bráðadeild:

Hjúkrunarfræðingur (1)

Læknir (1)

Sjúkraliði eða gæslumaður (1)

Geðdeild, langlegudeild:

Á vakt (1)

Gjörgæsludeild:

Hjúkrunarfræðingur (1)

Læknir (1)

Sjúkraliðar (2)

Handlækninga- og bækl.deildir:

Hjúkrunarfræðingur (1)

(samrekstur H- og O-deilda)

Læknaritari (1)

Læknir (1)

Læknir á bakvakt (1)

Sjúkraliðar (2)

Hjúkrunardeildin Sel:

Óbreytt starfsemi, þó aðeins 1 hjúkr.fræðingur

á hverri vakt

HNE-deild:

Bráðamóttaka

Langlegudeild/B-deild:

Óbreytt starfsemi, þó aðeins 1 hjúkr.fræðingur

á hverri vakt

Lyfjadeild:

Hjúkrunarfræðingur (1)

(aðeins bráðamóttaka)

Læknaritari (1)

(samrekstur L-1 og L-2)

Læknir (1)

Læknir á bakvakt (1)

Sjúkraliðar (2)

Meinafræðideild:

Yfirlæknir

Meinataeknir (1)

Rannsóknadeild:

Yfirlæknir, auk þess bakvakt

Röntgendeild:

Bakvakt

Skurðeild:

Bakvakt

Slysadeild:

a) Bakvakt

b) Á vakt:

Hjúkrunarfræðingur (1)

Læknaritari (1)

Læknir (1)

Læknir á bakvakt (1)

Sóttþreinsun:

Deildarstjóri á bakvakt

Speglun:

Hjúkrunarfræðingur (1) á bakvakt

Svæfingadeild:

Bakvakt

Aðallager:

Birgðavörður (1)

## Stofnun:

Fjórðungssjúkrahúsið Akureyri, framh.

Barnaheimili:

Eldhús:

Flutningamenn:

Ræsting:

Símapvarsla:

Skóladagheimili:

Trésmíðaverkstæði:

Tækjastöð:

Tæknideild:

Þvottahús:

Sjúkrahúsið Húsavík

Sjúkrahúsið Seyðisfirði

Fjórð.sjúkrahúsið Neskaupstað

Sjúkradeild:

Fæðingardeild:

## Starf:

Forstöðumaður

Fóstra/Starfsmaður (1)

 $\frac{2}{3}$  hlutar starfsmanna

Óbreytt starfsemi

Ræstingarstjóri

Óbreytt starfsemi

Forstöðumaður

Starfsmaður (1)

Starfsmaður (1)

Tæknimenn (2)

 $\frac{2}{3}$  hlutar starfsmanna

Starfsemi skal vera með venjubundnum hætti með eftirfarandi undantekningum:

Hjúkrunarfræðingar (1) á hverri vakt á deildum

Sjúkraliðar, helmingur þeirra séu við störf  
Símapörður, læknaritari og tæknimaður starfi ekki

Aðrir læknar en yfirlæknar, ljósmæður, meinatæknar og sjúkraþjálfarar starfi eins og á stórhátíð

Skurðstofa og svæfing, eins og á stórhátíð  
Slyastofa og röntgen, eins og á stórhátíð  
Hjúkrunarforstjóri og yfirlæknar starfi eins og vant er

Starfsemi skal vera með venjubundnum hætti með eftirfarandi undantekningum:

Hjúkrunarfræðingar (1) á hverri vakt á deildum

Aðrir læknar en yfirlæknir, meinatæknar og sjúkraþjálfarar starfi eins og á stórhátíð  
Hjúkrunarforstjóri og yfirlæknir starfi eins og vant er

Eftirtalin störf/starfsemi skulu vera með venjubundnum hætti, nema annað sé tekið fram:

Hjúkrunarforstjóri

Hjúkrunarfræðingar (1) á hverri vakt á deildum

Yfirlæknar

Aðalskiptiborð

Eldhús

Húsvarsla (1)

Ræsting

Þvottahús

Sjúkraliðar (9)

Ljósmóðir (1)

Stofnun:	Starf:
Fjórðungssjúkrahúsið Neskaupstað, framh. Elliheimili:	Starfsmaður (1) Eftirtalin störf/starfsemi séu eins og á stórhátíð: Aðrir læknar en yfirlæknar Rannsóknarstofa Sjúkraþjálfun Skurðstofa og svæfing Slysastofa og röntgen
Sjúkrahúsið Egilsstöðum	Starfsemi skal vera með venjubundnum hætti með eftirfarandi undantekningum: Hjúkrunarfræðingar (1) á hverri vakt á deildum Aðrir læknar en yfirlæknir, meinatæknar og sjúkraþjálfarar starfi eins og á stórhátíð Hjúkrunarforstjóri og yfirlæknir starfi eins og vant er
Sjúkrahús Suðurlands, Selfossi	Hjúkrunarforstjóri Yfirlæknar Hjúkrunarfræðingar (1) á hverri vakt á deildum Læknaritari (1) á bakvakt Símavörður/móttökuritari (1) Yfirmatreiðslumaður Ljósmaður (4,9 stg.) Sjúkraliðar (9 stg.)
Sjúkradeild við Árveg:	Óbreytt starfsemi þó aðeins 1 hjúkr. fræðingur á hverri vakt
Öldrunardeild Ljósheimar:	Aðrir læknar en yfirlæknar, meinatæknar og sjúkraþjálfarar starfi eins og á stórhátíð Skurðstofa og svæfing, eins og á stórhátíð Slysastofa og röntgen, eins og á stórhátíð
Sjúkrahúsið Vestmannaeyjum	Starfsemi skal vera með venjubundnum hætti með eftirfarandi undantekningum: Hjúkrunarfræðingar (1) á hverri vakt á deildum Sjúkraliðar/ófaglærðir starfsmenn á deildum, helmingur séu við störf Eldhús starfi að hálfu Pvottar og ræsting starfi að $\frac{2}{3}$ Saumastofa lokuð Aðrir læknar en yfirlæknar, meinatæknar og sjúkraþjálfarar starfi eins og á stórhátíð Skurðstofa og svæfing, eins og á stórhátíð Slysastofa og röntgen, eins og á stórhátíð Hjúkrunarforstjóri og yfirlæknar starfi eins og vant er
Sjúkrahúsið Keflavík	Eftirtalin störf/starfsemi skulu vera með venjubundnum hætti, nema annað sé tekið fram: Hjúkrunarforstjóri Hjúkrunarfræðingar (1) á hverri vakt á deildum



Stofnun:  
Sjúkrahúsið Keflavík, framh.

Starf:

Yfirlæknir  
Eldhús  
Húsvarsla (1)  
Ræsting  
Skiptiborð (4,2 stg.)  
Þvottahús

Almenn deild:  
Fæðingardeild:

Sjúkraliðar (8,4 stg.)  
Ljósmaður (4,2 stg.)  
Eftirtalin störf/starfsemi séu eins og á stórhátíð:  
Aðrir læknar en yfirlæknar  
Rannsóknarstofa  
Skurðstofa og svæfing  
Slysastofa og röntgen  
Sóttthreinsun

Sólvangur, Hafnarfirði

Starfsemi skal vera með venjubundnum hætti með eftirfarandi undantekningum:  
Hjúkrunarfræðingar (1) á hverri vakt á deildum  
Bókhald, föndurstofa og saumastofa lokað  
Aðrir læknar en yfirlæknir, meinatæknar og sjúkraþjálfarar starfi eins og á stórhátíð  
Hjúkrunarforstjóri og yfirlæknir starfi eins og vant er

Ríkisspítalar:

Yfirlæknar, sem eru framkvæmdastjórar sviða  
Hjúkrunarforstjórar  
Hjúkrunarframkvæmdastjóri  
Hjúkrunarframkvæmdastjóri  
Starfsmannastjóri/staðgengill hans  
Deildarstjóri  
3 starfsmenn

Vífilsstaðir:  
Barna- og unglíngageðdeild:

Launadeild:  
Tölvudeild:

Bráðadeildir, allir starfsmenn nema annað sé tekið fram, þó ekki félagsráðgjafar, iðjuþjálfarar, sálfræðingar og sjúkraþjálfarar:

Gjörgæsludeild, gæsluskáli þó lokaður

Vökudeildir (2)

Fæðingargangur, 23A

Bráðamóttaka, 10D, vegna bráðveikra sjúklinga

Skurðstofa:

Sjúkraliði

Skurðhjúkrunarfræðingar (4)

Svæfingahjúkrunafræðingar (2)

Bráðamóttökudeildir geðdeilda (3), ein deild á hverri skor

Bráðamóttaka á göngudeild geðdeildar, vegna bráðveikra sjúklinga

Blóðskilunardeild, 13B

Göngudeild á krabbameinslækningadeild 10K, 21B og 12E

Meðferðardeildir, allir starfsmenn nema annað sé tekið fram, þó ekki félagsráðgjafar, iðjuþjálfarar, sálfræðingar og sjúkraþjálfarar:

Lyflækningadeildir (2), þ.e. hjartadeild, 14E, og ein önnur lyflækningadeild

Handlækningadeildir (2), þ.e. ein bæklunarlækn.deild og ein almenn deild

Stofnun:

Starf:

Ríkisspítalar, framh.

Barnadeild, 13E, þó ekki fóstrur

Legudeildir geðdeildar: 14, 15, 23, 24, 25, 26, 27, 28, 29 og Laugarás

Barna- og unglingsgeðdeild, 8 rúm

Lungnadeild á Vífilsstöðum

Öldrunarlækningadeildir (2) í Hátúni

Kristnesspítali

Hjúkrunardeild (öldrunardeild), Vífilsstöðum

Kópavogshæli og Tjaldanes

Krabbameinslækningadeild, 11E, allur gangurinn fyrir krabbameinssjúklinga

Sængurkvennadeildir (2), þ.e. 22A og 22B

Á rannsóknarstofum og á Blóðbanka verði starfað eins og á stórhátíðarvakt, þó með þeirri viðbót sem merkt er "umfram vakt":

Rannsóknarstofa í meinafræði (RH):

A. Litningarannsóknir:

Meinataeknir/náttúrufræðingur (1)

B. Réttarlæknisfræði:

Aðstoðarmaður (1)

Rannsóknarstofa í vefjafræði:

Meinataeknar (2)

Rannsóknarmaður (tölvur) (umfram vakt)

Skrifstofumenn (2) (umfram vakt)

Rannsóknardeild I-II á Lsp.:

Meinataeknar (4) á dagvakt

Meinataeknir (1) á kvöld- og næturvakt

Auk þess útköll á lyfjavakt:

Meinataeknir (1) (umfram vakt)

Ísótópastofa:

Meinataeknir (1)

sérfræðingur (eðlisfræðingur) (1)

Sýklarannsóknadeild:

Meinataeknir (1)

Starfsmaður í ætgerð (1) (umfram vakt)

Ónæmisfræðideild:

Meinataeknir (1)

Veirufraeðirannsóknir:

Meinataeknir/náttúrufræðingur (1)

Blóðbankinn:

Blóðónæmisdeild:

Náttúrufræðingar (2)

Eyðniþróf:

Náttúrufræðingur (1) (umfram vakt)

Blóðtökudeild:

Hjúkrunarfræðingur/meinataeknir (2) (annar umfram vakt)

Ritari á blóðtökudeild

Endurhæfingardeild, starfi eins á stórhátíð

Röntgendeild:

Aðstoðarmenn (5)

Röntgenteknar (4)

Annað:

Símaverðir

Eldhús:

Aðstoðaryfirmatráðskonur

Forstöðumaður eldhúss Landspítala

Yfirmatráðskonur

Vakt- og flutningadeild:

Óbreytt starfsemi

Ketilhús:

Yfirvélstjóri

Tæknideild: á Landspítala

Starfsmenn (5)

á Kristnesspítala

Starfsmaður (1)

Eðlisfræði- og tæknideild:

Rafeindateknar (2)

Verkfræðingar (2)

Stofnun:  
Ríkisspítalar, framh.  
Upplýsingar:  
Þvottahús

Sóttþreins.deild/dauðþreinsun:

St. Jósefsspítali, Hafnarfirði

Sjúkrahús Hvammstanga

Sjúkrahús Bolungarvíkur

Sjúkraskýlið Hólmavík  
Sjúkraskýlið Þingeyri

Starf:

Óbreytt starfsemi  
Aðstoðarforstöðumaður  
Aðstoðarmenn (2)  
Forstöðumaður  
Vélstjóri

Aðstoðarmenn (allir)  
Hjúkrunarfræðingur  
Sjúkraliðar (allir)  
Eftirtalin störf/starfsemi skulu vera með venjubundnum hætti, nema annað sé tekið fram:

Hjúkrunarforstjóri  
Hjúkrunarfræðingar (1) á hverri  
vakt á deildum  
Handlæknisdeild, 8 sjúkrarúm (30%)  
Lyflæknisdeild, 18 sjúkrarúm (60%)  
Eldhús að hálfu  
Húsvarsla  
Ræstingastjóri  
Símavarsla  
Símavarsla á göngudeild að hálfu  
Sjúklingabókhald, ritarar að hálfu  
Fæðingagangur að hálfu  
Þvottahús að hálfu

Eftirtalin störf/starfsemi séu eins og á stórhátíð:

Rannsóknarstofa  
Röntgendeild  
Skurðstofur og svæfing  
Sóttþreinsun  
Speglunardeild (göngudeild)

Starfsemi skal vera með venjubundnum hætti með eftirfarandi undantekningum:

Hjúkrunarfræðingar (1) á hverri  
vakt á deildum  
Sjúkraliðar starfi að 1/3 hluta  
Aðrir læknar en yfirlæknir, meinatæknar og sjúkraþjálfarar starfi eins og á stórhátíð  
Hjúkrunarforstjóri og yfirlæknir  
starfi eins og vant er

Starfsemi skal vera með venjubundnum hætti með eftirfarandi undantekningum:

Hjúkrunarfræðingar (1) á hverri  
vakt á deildum  
Aðrir læknar en yfirlæknir, meinatæknar og sjúkraþjálfarar starfi eins og á stórhátíð  
Hjúkrunarforstjóri og yfirlæknir  
starfi eins og vant er

Starfsemi skal vera með venjubundnum hætti  
Starfsemi skal vera með venjubundnum hætti

Stofnun:  
Heilsuverndarstöðin í Reykjavík

Heimahjúkrun:

Húð- og kynsjúkdómadeild:  
Mæðradeild:  
Barnadeild:  
Heilsugæslustöðvar, H2-stöðvar

Heilsugæslustöðvar, H1-stöðvar

Heilsugæslustöðvar, H-stöðvar

**Fjármálaráðuneyti**  
ÁTVR

Lyfjaverslun ríkisins  
Húseignin Borgartún 7

**Samgönguráðuneyti**  
Vegagerð ríkisins

Vitastofnun  
Flugmálastjórn

Starf:  
Hjúkrunarforstjóri  
Yfirlæknar  
Símavarsla á aðalskiptiborði  
Hjúkrunarframkvæmdastjóri  
Hjúkrunarfræðingar (4)  
Sjúkraliðar (4)  
Læknir (1) á bakvakt  
Ljós móðir (1)  
Hjúkrunarfræðingur (1)  
Hjúkrunarforstjórar  
Móttökuritarar, 1,0 stg. á hverri stöð  
Yfirlæknar  
Læknar  
Hjúkrunarfræðingur/ljós móðir,  
þar sem lækniastaða er ósetin  
Móttökuritarar, 1,0 stg. á hverri stöð  
Hjúkrunarfræðingur/ljós móðir  
Móttökuritarar, 1,0 stg. á hverri stöð

Naturverðir  
Umsjónarmenn  
Starfsmenn við afgreiðslu lyfja  
Naturverðir  
Umsjónarmaður

Deildarstjóri launadeildar  
Rekstrarstjórar  
Starfsmannastjóri  
Vegaeftirlitsmenn (3)  
Vitaverðir  
Aðstoðarmenn í flugstjórn  
Deildarstjóri flugprófunardeildar  
Deildarstjóri flugrekstrardeildar  
Deildarstjóri loftferðaeftirlits  
Deildarstjóri radiódeildar  
Eftirlitsmaður flugöryggistækja  
Eftirlitsmaður vinnuvéla  
Flugradiómenn  
Flugumferðarstjórar  
Flugvallaeftirlitsmenn  
Flugvallaverðir  
Framkvæmdastj loftferðaeftirlits  
Radióeftirlitsmenn  
Raftækni fulltrúar  
Slökkviliðsmenn  
Umdæmisstjórar  
Verkstjóri eftirlitsmanna  
Yfirverkstjóri

## Stofnun:

## Starf:

## Póst- og símamálastofnunin:

Fjármálasvið:

Tæknisvið:

Umsýslusvið:

Viðskiptasvið:

Símsstöðin í Reykjavík:

Aðalendurskoðandi  
 Aðalgjaldkeri  
 Birgðastjóri  
 Forstöðumaður hagdeildar  
 Aðstoðarframkvæmdastjóri  
 Deildarstjóri (tæknifræðingur), fjölsímadeild  
 Deildarstjóri II, ljósleiðaradeild  
 Deildartæknifræðingur, gervihnattafjarskipti, jarðstöð  
 Rafeindavirkjameistarar, gervihnattafjarskipti, mælaborð  
 Rafeindavirkjar (2), gervihnattafjarskipti  
 Rafeindavirkjar, ljósleiðaradeild (2)  
 Rafeindavirkjaverkstjóri sjálfvirkra stöðva  
 Símaverkstjóri, gervihnattafjarskipti, jarðstöð  
 Símsmiðir, ljósleiðaradeild (2)  
 Tæknifulltrúar, ljósleiðaradeild (2)  
 Yfirdeildarstjóri, línur  
 Yfirdeildarstjóri mælistofu  
 Yfirdeildarstjóri radiódreifistöðva  
 Yfirdeildarstjóri radiósendistöðva  
 Yfirdeildarstjóri sjálfvirkra stöðva  
 Yfirsímaverkstjóri, ljósleiðaradeild  
 Yfirtæknifræðingur, fjölsímadeild  
 Yfirtæknifræðingur radiódreifistöðva  
 Yfirtæknifræðingur radiósendistöðva  
 Yfirtæknifræðingur sjálfvirkra símsstöðva  
 Yfirverkfræðingur, gagnaflutningsdeild  
 Yfirverkfræðingur, línur  
 Yfirverkfræðingur, radióleiðir  
 Yfirverkfræðingur, sambandadeild  
 Yfirverkfræðingur sjálfvirkra símsstöðva gagnanets og notendabúnaðar  
 Yfirverkfræðingur sjálfvirkra símsstöðva  
 Yfirverkfræðingur, tæknirekstrardeild  
 Deildarstjóri launadeildar  
 Forstöðumaður starfsmannadeildar  
 Umsjónarmenn húsa  
 Forstöðumaður póstgróstofu  
 Póstmalafulltrúi  
 Deildarstjóri, eftirlit og viðgerðir  
 Deildartæknifræðingur línu- og áætlunardeildar  
 Forstöðumaður ritsíma  
 Nætúrverðir sjálfvirkra símsstöðva (3)  
 Rafeindavirkjaverkstjóri sjálfvirkra símsstöðva

Stofnun:  
Símstöðin í Reykjavík, framh.

Starf:  
(AXE)  
Rafeindav. verkstjóri sjálfv. símstöðva,  
(útl. símst.)  
Ritsímaritari (1)  
Talsímaverðir langlínu, 1 á hverri vakt  
Talsímaverðir talsambands, 1 á hverri vakt  
Tæknirekstrarstjóri  
Yfirdeildarstjóri, bilanadeildar  
Yfirdeildarstjóri jarðsíma- og loftlínudeildar  
Yfirdeildarstjóri ritsíma  
Yfirdeildarstjóri sjálfvirkra símstöðva  
Yfirumsjónarmaður ritsíma  
Yfirumsjónarmenn langlínu (2)  
Yfirvarðstjórar talsambands(2)  
Yfirvarðstjóri ritsíma (1)  
Yfirdeildarstjóri bögglaeildar  
Svæðisumsjónarmenn  
Umdæmistæknifræðingur  
Símritari  
Stöðvarstjóri  
Yfirumsjónarmaður  
Bifreiðastjórar  
Eftirlitsmenn með radióflugþjónustu  
Iðnaðarmaður  
Kerfisfræðingur  
Loftskeytamenn  
Símritarar  
Stöðvarstjóri  
Tæknifulltrúi  
Yfirdeildarstjóri  
Yfirsímritarar  
Yfirumsjónarmenn  
Yfirvarðstjórar  
Yfirvarðstjórar ICAO  
Deildarstjóri  
Loftskeytamenn  
Næturverðir við talstöðvaþjónustu  
Símritarar  
Yfirdeildarstjóri  
Yfirsímritarar  
Yfirumsjónarmenn  
Stöðvarstjóri  
Yfirsímaverkstjóri  
Rafeindavirkjameistarar (3)  
Stöðvarstjóri  
Flokkstjóri rafeindavirkja  
Rafeindavirki/símritari  
Stöðvarstjóri

Póststofan í Reykjavík:  
Umdæmi 1

Vestmannaeyjar:

Radíóflugþjónusta, Gufunesi:

Strandstöðvadeildin, Gufunesi:

Rjúpnahæð:

Vatnsendi:

Lóranstöðin, Gufuskálum:

Stofnun: Lóranstöðin, Gufuskálum, framh.	Starf: Tæknifulltrúi 1 Tæknifulltrúi 3 Umsjónarmenn (2) Verkstjóri iðnaðarmanna Vélgæslumenn (3) Rafeindavirkjameistarar/símritarar (2) Stöðvarstjóri Tæknifulltrúi Varðstjórar (4) Svæðisumsjónarmenn Umdæmistæknifræðingur Næturveiðir Símritarar Stöðvarstjóri Talsímaveiðir Varðstjóri Yfirumsjónarmaður með símritun Svæðisumsjónarmenn Umdæmistæknifræðingur Stöðvarstjóri Talsímaveiðir, 1 á vakt Varðstjórar Stöðvarstjóri Yfirsímritarar Yfirumsjónarmaður með símritun Svæðisumsjónarmenn Umdæmistæknifræðingur Loftskeytamaður Ritsímaritarar Símritarar Stöðvarstjóri Yfirumsjónarmaður með símritun Loftskeytamaður Ritsímaritarar Símritarar Stöðvarstjóri Yfirumsjónarmaður með símritun
Loranmonitor, Keflav.flugvelli:	
Umdæmi II:	
Ísafjörður:	
Umdæmi III:	
Akureyri:	
Siglufjörður:	
Umdæmi IV:	
Höfn:	
Neskaupstaður:	
<b>Iðnaðarráðuneyti</b> Rafmagnsveitur ríkisins	Rafveitustjórar 3 Rafveitustjórar 2 Rafveitustjórar 1 Símaveiðir í Reykjavík og umdæmum Veitugæsla, Akureyri Vélgæslumenn virkjana

28. janúar 1991

79

Nr. 33

Stofnun:

Starf:

**Umhverfissráðuneyti**

Veiðistjóri

Veðurstofa Íslands

Dýrahirðir

Eftirlitsmenn veðurspádeildar

Háloftamenn, Keflavíkurflugvelli

Veðurathugunarmenn á Hveravöllum

Yfirdeildarstjóri veðurspádeildar

Skrá þessi tekur gildi 15. febrúar 1991.

*Fjármálaráðuneytið, 28. janúar 1991.*

**Ólafur Ragnar Grímsson.**

*Birgir Guðjónsson.*

29. janúar 1991

## AUGLÝSING

Nr. 34

### um breytingu á gjaldskrá Hitaveitu Hafnar.

Samkvæmt 29. gr. orkulaga nr. 58, 29. apríl 1967 hefur ráðuneytið staðfest eftirfarandi breytingar á gjaldskrá Hitaveitu Hafnar, nr. 496, 10. október 1989, sem öðlast þegar gildi.

Allir liðir gjaldskrárinnar samkv. 3. og 4. gr. hækki um . . . . . 5,0%

Aðrir gjaldskrárliðir verði óbreyttir.

*Iðnaðarráðuneytið, 29. janúar 1991.*

F. h. r.

**Björn Friðfinnsson.**

*Guðrún Skúladóttir.*

29. janúar 1991

## AUGLÝSING

Nr. 35

### um kaup Rafmagnsveitna ríkisins á Hitaveitu Hafnar.

Með samningi, dags. 23. janúar 1991, sem iðnaðarráðherra hefur samþykkt, var gengið frá kaupum Rafmagnsveitna ríkisins á Hitaveitu Hafnar.

Hitaveitan framselur Rafmagnsveitunum til 25 ára einkaleyfi það sem hún hefur til starfrækslu hitaveitu og dreifingar og sölu varmaorku á Höfn í Hornafirði.

Rafmagnsveiturnar starfrækja hitaveituna í samræmi við reglugerð þá sem í gildi er fyrir Hitaveitu Hafnar nr. 184, frá 30. nóvember 1988, þó að undanskildum I. kafla, þar til ný reglugerð hefur verið sett fyrir starfsemi kaupanda. Taka Rafmagnsveiturnar við réttindum og skyldum hitaveitunnar samkvæmt reglugerðinni þann tíma.

*Iðnaðarráðuneytið, 29. janúar 1991.*

F. h. r.

**Björn Friðfinnsson.**

*Guðrún Skúladóttir.*



**REGLUGERÐ****um breyting á reglugerð nr. 257/24. maí 1989, um bensíngjald.**

## 1. gr.

1. gr. reglugerðarinnar, sbr. 1. gr. reglugerðar nr. 388/1990, orðist svo:

Greiða skal sérstakt innflutningsgjald – bensíngjald – af bensíni. Af bensíni sem fellur undir tollskrárnúmer 2710.0012 skal greiða gjald sem nemur 19,40 kr. af hverjum lítra. Af bensíni sem fellur undir tollskrárnúmer 2710.0019 skal greiða gjald sem nemur 21,20 kr. af hverjum lítra.

## 2. gr.

Reglugerð þessi er sett samkvæmt heimild í lögum nr. 3/1987, um fjáröflun til vegagerðar, með síðari breytingum, til að öðlast gildi þann 1. febrúar 1991.

*Fjármálaráðuneytið, 29. janúar 1991.*

**Ólafur Ragnar Grímsson.**

*Magnús Pétursson.*

**REGLUGERÐ****um breyting á reglugerð nr. 644/1989, um aukatekjur ríkissjóðs, með síðari breytingum.**

## 1. gr.

Á milli 7. tl. 1. gr. og 8. tl. 1. gr. komi þrjár nýir töluliðir, sem verða 8. tl., 9. tl. og 10. tl., er orðist svo:

8. Gjald fyrir leyfi til starfrækslu uppboðsmarkaða fyrir sjávarafla, sbr. lög nr. 123/1989, um uppboðsmarkað fyrir sjávarafla . . . . . 50 000
9. Gjald fyrir endurnýjun leyfis samkvæmt 8. tl. . . . . 2 500
10. Gjald fyrir leyfi til starfrækslu rækju- og hörpudiskvinnslu . . . . . 50 000
- Númeraröð töluliða breytist í samræmi við 1. mgr.

## 2. gr.

Í stað „13.–15. tl.“ í 16. tl. 1. gr. komi „16.–18. tl.“.

## 3. gr.

25. tl. 1. gr. verði svohljóðandi:

Leyfi til að stunda almennar lækningar . . . . . 5 000

## 4. gr.

Reglugerð þessi, sem sett er samkvæmt heimild í lögum um aukatekjur ríkissjóðs nr. 79 frá 23. desember 1975, öðlast þegar gildi.

*Fjármálaráðuneytið, 24. janúar 1991.*

**Ólafur Ragnar Grímsson.**

*Bragi Gunnarsson.*

# STJÓRNARTÍÐINDI B 5 – 1991

31. janúar 1991

81

Nr. 38

## REGLUGERÐ

### um möskvastærðir í togvörpum, möskvamæla og mæliaðferðir.

#### 1. gr.

Lágmarksmöskvastærð í botnvörpu og flotvörpu skal vera 155 mm, sbr. 6. gr.

Botnvarpa og flotvarpa merkir skv. 1. mgr. 1. gr. og 2. gr. vörpur sem notaðar eru til veiða á helstu botnfisktegundum hér við land og tekur ekki til varpa, sem notaðar eru til veiða á sérstökum nytjastofnum eins og humri, rækju, kolmunna, spærlingi og fleiri tegundum, sem háðar eru sérstökum leyfum.

Með poka skv. reglugerð þessari er átt við aftasta hluta vörpunnar. Allir pokar skulu jafn breiðir eftir endilangri lengd þeirra og skulu þeir annað hvort skornir á síðum eða legg, ef um leggpoka er að ræða sbr. þó a. lið 12. gr. Óheimilt er að nota umbúnað af nokkru tagi til að koma í veg fyrir rennsli fisks aftur í poka.

#### 2. gr.

Prátt fyrir ákvæði 1. mgr. 1. gr. er skipum, sem stunda veiðar með botnvörpu og flotvörpu heimilt að nota riðil með lágmarksmöskvastærðinni 135 mm í allt að 25 öftustu metrum poka vörpunnar á svæði fyrir Vestur- og Suðurlandi utan línu, sem dregin er 320° réttvísandi frá stað 66°17'N og 24°00'V og 12 sml. utan grunnlínu, samkvæmt reglugerð nr. 299/1975, vestur og suður að línu sem dregin er um eftirgreinda punkta:

1. 64°44'N, 24°27'V
2. 64°44'N, 24°12'V

og þaðan utan línu sem dregin er 5 sml. utan við Geirfugladrang og þaðan utan 4ra sjómílna frá grunnlínupunktum suður og austur um að 18°00'V og þaðan í réttvísandi 180° í stað 63°17'N, 18°00'V og þaðan utan línu sem dregin er um eftirgreinda punkta:

1. 63°41'N, 15°30'V
2. 64°19'N, 12°26'V
3. 64°25'N, 12°11'V
4. 64°40'N, 11°26'V

og þaðan utan línu, sem dregin er í réttvísandi norður út að mörkum fiskveiðilandhelginnar.

#### 3. gr.

Lágmarksmöskvastærð humarvörpu skal vera 80 mm.

#### 4. gr.

Lágmarksmöskvastærð rækjuvarpa skal vera 45 mm í vængjum aftur að þaki (miðneti) en 36 mm í öðrum hlutum rækjuvörpunnar.

Við veiðar á rækju innan viðmiðunarlínu á svæði frá Bjargtöngum norður og austur um að Rauðanúp skal nota net á legg í a.m.k. fjórum öftustu metrum vörpunnar.

B 6

## 5. gr.

Lágmarksmöskvastærð botnvarpna og flotvarpna sem notaðar eru til veiða á loðnu skal vera 16 mm, spærlingi 20 mm og kolmunna 38 mm.

## 6. gr.

Við möskvamælingar skal nota möskvamæla, sem þannig eru gerðir:

- a. Hlutar möskvamælis eru: Mælistika, aflmælir fyrir 0-6 kg. átak og lóð með tveggja og fimm kg massa.
- b. Mælistika, sem nota skal til að mæla möskvastærð skv. reglugerð þessari skal vera 2 mm þykk úr traustu efni og þannig gerð, að hún aflagist ekki. Stikan skal mjókka fram á við í hlutfallinu 1 á móti 8 hvoru megin. Breidd stikunnar skal merkt á 1 mm bili. Á efri enda stikunnar skal vera gat nægilega stórt til að notast sem handfang og á neðri enda skal vera gat til að hengja í lóð. Á efri enda skal enn fremur vera gat til að festa aflmæli við stikuna.

## 7. gr.

Við mælingu möskva skal mælistiku beitt þannig:

- a. Netið skal strekkt svo að möskvar teygist eftir lengdarlínu þess.
- b. Mjórrí enda á stiku sbr. 6. gr. skal stungið í möskvann hornrétt á netið.
- c. Stikunni skal stungið inn í möskvann annaðhvort með handafli eða með því að nota lóð eða aflmæli, þar til mælirinn stöðvast á skásettu hliðunum vegna viðnáms frá möskvanum.
- d. Leggmöskvi skal teygður milli upptökuhnúta þegar stikunni er stungið í hann.

## 8. gr.

Við val á möskvum til mælingar skal eftirfarandi gætt:

- a. Þeir möskvar sem mæla á skulu mynda röð af 20 samliggjandi möskvum, sem velja skal eftir lengdarás vörpunnar. Eigi skal mæla möskva sé hann viðgerður, slitinn eða eitthvað fest í hann.
- b. Möskva skal ekki mæla nær leisum, burðarlínum og kolllínu en 4 möskvum.
- c. Eingöngu skal mæla net þegar þau eru blaut og ófrosin.

## 9. gr.

Stærð hvers möskva skal vera breidd mælistikunnar þar sem hún stöðvast þegar henni er beitt sbr. 7. gr.

## 10. gr.

Möskvastærð netsins, sem mælt er skv. 7.–9. gr. skal vera meðaltal mælinga einstakra möskva gefið upp með 0.1 mm nákvæmni.

Skekkjumörk við mælingu möskva skv. þessari reglugerð skulu vera 3%.

## 11. gr.

Eftirlitsmaður skal mæla eina röð af 20 möskvum sem valdir eru skv. 8. gr. og skal hann stinga mælinum inn í möskvann með handafli án þess að nota lóð eða aflmæli. Síðan skal möskvastærðin reiknuð skv. 10. gr.

Sýni útreikningar á möskvastærðinni að möskvastærð sé ekki í samræmi við gildandi reglur, skal velja tvær raðir af 20 möskvum til viðbótar skv. 8. gr. og þær mældar. Þá skal reikna möskvastærð aftur skv. 10. gr. og taka með í útreikninginn þá 60 möskva sem þegar hafa verið mældir og skal þessi útreikningur skera úr um möskvastærð netsins.

Mótmæli skipstjórinn niðurstöðu mælingar sem fengin er skv. 2. mgr., og skal netið þá mælt að nýju. Við endurmælingu skal nota lóð eða aflmæli festan við stikuna og ræður eftirlitsmaður hvort notað er. Lóðið skal festa við gatið á mjórri enda stikunnar með króki. Aflmælinn skal festa við efri enda stikunnar.

Mæla skal þannig eina röð með 20 möskvum á ofangreindan hátt og skal meðaltalið gilda sem endanleg meðalmöskvastærð viðkomandi nets.

Við mælingu á vörpum, sem hafa möskvastærðina 45 mm eða minna skv. 4. og 5. gr. skal nota 19.61 newtona afl (sem samsvarar 2ja kg þyngd), en á aðrar vörpur skal nota 49.03 newtona afl (sem samsvarar 5 kg þyngd).

#### 12. gr.

Við veiðar er óheimilt að nota nokkurn þann útbúnað sem þrengir, herpir eða lokar á nokkurn hátt möskvum þeim sem getið er um í 1.–2. gr. reglugerðar þessarar. Þó er heimilt að:

- a. Festa undir allt að 25 öftustu metra botnvörpu net með sömu möskvastærð og er í pokanum í því skyni að draga úr sliti. Slitvara þessa má festa við pokann að framan og til hliðar og einnig er heimilt að festa slitvarana við styrktarnet efra byrðis að aftan sbr. c lið þessarar greinar. Á óskiptum poka (sekk) er ennfremur heimilt, að öftustu tveir metrar pokans séu þrengdir á leisum.
- b. Festa undir slitvara þá er getið er í a-lið nautshúðir, mottur úr gerviefnum eða aðra sambærilega slitvara í því skyni að auka enn núningsþol pokans.
- c. Festa styrktarnet úr sama efni og varpan er gerð úr við allt að 18 öftustu metra efra byrðis botnvörpu og efra og neðra byrðis flotvörpu. Möskvastærð styrktarnetsins skal vera rúmlega tvöfalt stærri en möskvastærð vörpunnar þar sem það er fest við. Heimilt er að festa styrktarnet þetta við pokann að framan, til hliðar og að aftan, sbr. b. lið þessarar greinar. Ganga skal þannig frá styrktarneti þessu að hver möskvi þess falli saman við fjóra möskva pokans.
- d. Nota styrktargjarðir utan um pokann á allt að 25 öftustu metra botnvörpu og flotvörpu. Bil á milli gjarða skal vera minnst 1.8 m en heimilt er að festa öftustu gjörðina nær kollínunni. Lengd gjarða skal vera minnst 45% af strengdri lengd netsins á þeim stað sem gjörðin er.
- e. Festa innan á neðra byrði botnvörpu húð eða mottu til að auka núningsþol pokans vegna grjóts, sem berst í pokann. Stærð þessara hlífa má mest vera 4 m<sup>2</sup> alls í hverri botnvörpu.

#### 13. gr.

Við veiðar með botnvörpum og flotvörpum samkvæmt 4.–5. gr. er heimilt að nota hlífðarpoka utan um pokann sjálfan. Lágmarksmöskvastærð slíks hlífðarpoka skal vera 80 mm.

Pegar notaður er hlífðarpoki sbr. 1. mgr. við rækjuveiðar utan grunnlínu, sbr. reglugerð nr. 299/1975 um fiskveiðilandhelgi Íslands, er heimilt að binda fyrir hlífðarpokann að aftan. Annars er óheimilt að nota net eða hvaðeina til þéttingar poka að aftan.

Heimilt er við veiðar með botnvörpum samkvæmt 3.–5. gr. að festa undir 8 öftustu metra vörpunnar nautshúðir eða mottur úr gerviefnum í því skyni að auka núningsþol pokans.

#### 14. gr.

Eigi ná ákvæði þessarar reglugerðar til fiskveiða í þágu vísindalegra rannsókna. Ennfremur er ráðuneytinu heimilt að veita sérstök tímabundin veiðileyfi í tilraunaskyni þar sem notaðar eru vörpur með annarri möskvastærð en fram kemur í reglugerð þessari.

## 15. gr.

Brot gegn ákvæðum reglugerðar þessarar varða refsingu samkvæmt ákvæðum laga nr. 81 31. maí 1976, um veiðar í fiskveiðilandhelgi Íslands og laga nr. 34, 17. maí 1976, um veiðar íslenskra skipa utan fiskveiðilandhelgi Íslands. Um upptöku afla fer samkvæmt ákvæðum laga nr. 32 19. maí 1976, um upptöku ólöglegs sjávarafla.

## 16. gr.

Reglugerð þessi er sett samkvæmt ákvæðum laga nr. 81 31. maí 1976, um veiðar í fiskveiðilandhelgi Íslands og laga nr. 34, 17. maí 1976, um veiðar íslenskra skipa utan fiskveiðilandhelgi Íslands til að öðlast þegar gildi og birtist til eftirbreytni öllum þeim sem hlut eiga að máli. Jafnframt er felld úr gildi reglugerð nr. 511 21. desember 1990, um möskvastærðir í togvörpum, möskvamæla og mæliaðferðir.

*Ákvæði til bráðabirgða*

## I

Þrátt fyrir ákvæði 1. og 2. gr. reglugerðar þessarar er heimilt til 1. janúar 1993 að nota botn- og flotvörpu með lágmarksmöskvastærðinni 135 mm. Þó skal lágmarksstærð möskva í a.m.k. 8 öftustu metrum vera 155 mm þegar togveiðar eru ekki stundaðar á eftirgreindum svæðum:

- a. Á svæði fyrir Vestur- og Suðurlandi utan línu, sem dregin er 310° réttvísandi frá stað 66°00'N, 25°15'V, og utan línu, sem dregin er frá stað 66°00'N, 25°15'V, í stað 64°53'N, 25°15'V og þaðan í 90° réttvísandi í stað í 12 sjómílna fjarlægð frá grunnlínu samkvæmt reglugerð nr. 299/1975, síðan í 12 sjómílna fjarlægð frá grunnlínu suður og austur um að 19°50'V þaðan í stað 63°06'N, 18°00'V síðan í 65° réttvísandi að 10°00'V og þaðan 90° réttvísandi út að mörkum fiskveiðilandhelginnar.
- b. Á tímabilinu 1. september til 31. desember á svæði milli 18°00'V og 21°00'V. Að norðan markast svæðið af línu, sem dregin er 6 sjómílnur utan við grunnlínu samkvæmt reglugerð nr. 299/1975.

## II

Þrátt fyrir ákvæði 6. gr. skal heimilt til 1. maí 1991 að nota möskvamæla sem gerðir eru til mælinga á möskvum samkvæmt 6. gr. reglugerðar nr. 125 5. mars 1979 um möskvastærðir botnvörpu og flotvörpu.

*Sjávarútvegsráðuneytið, 31. janúar 1991.*

F. h. r.

**Árni Kolbeinsson.**

*Jón B. Jónasson.*

## REGLUGERÐ

### um útgáfu á 1. flokki húsbrefa 1991 fyrir Byggingarsjóð ríkisins, húsbrefadeild.

#### 1. gr.

Ríkisstjórnin hefur ákveðið á grundvelli laga nr. 76/1989, að Byggingarsjóður ríkisins, húsbrefadeild, gefi út 1. flokk húsbrefa 1991. Samanlögð fjárhæð húsbrefa í 1. flokki 1991, skal vera að hámarki 5 000 milljónir. Húsbrefin skulu gefin út í þremur undirflokkum a, b, c. Í undirflokki a skal hvert húsbref vera að fjárhæð kr. 1 000 000,00, í undirflokki b kr. 100 000,00 og í undirflokki c kr. 10 000,00. Vextir í 1. flokki 1991 eru 6% á ári. Lánstími er 25 ár.

#### 2. gr.

Húsbref eru greiðsla húsbrefadeildar Byggingarsjóðs ríkisins við kaup deildarinnar á fasteignaveðbrefum.

#### 3. gr.

Húsbref skulu skráð á nafn. Nafn fyrsta eiganda, kennitala og heimilisfang, skal skráð á framhlið húsbrefs. Við eigendaskipti að húsbrefi skal framsal til nýs eiganda skráð á bakhlið þess og þar skráður framsalsdagur, nafn, kennitala og heimilisfang hins nýja eiganda. Framsal húsbrefs til handhafa er óheimilt. Sé röð framsala gölluð, verður bréfið ekki innleyst, nema handhafi þess færi fullar sönnur á eignarheimild sína.

#### 4. gr.

Húsbref eru verðtryggð miðað við lánskjaravísitölu skv. 39. gr. laga nr. 13/1979 með síðari breytingum, sbr. reglugerð nr. 18/1989 og auglýsingu Seðlabanka Íslands í Lögbirtingablaði nr. 19 frá 23. janúar 1989. Grunnvísitala flokksins er vísitala janúarmánaðar 1991.

#### 5. gr.

Byggingarsjóður ríkisins greiðir verðbætur á höfuðstól, vexti og vaxtavexti húsbrefa skv. breytingum á lánskjaravísitölu frá útgáfudegi bréfanna, 15. janúar 1991, til gjalddaga. Höfuðstóll, verðbætur, vextir og vaxtavextir greiðast eftir á í einu lagi. Nafnvextir eru óbreytanlegir allan tímann og reiknast frá útgáfudegi 15. janúar 1991.

#### 6. gr.

Byggingarsjóður ríkisins innleysir og endurgreiðir húsbref þetta að fullu skv. útdrætti á föstum gjalddögum, sem eru 15. janúar, 15. apríl, 15. júlí og 15. október ár hvert. Fyrsti gjalddagi er 15. apríl 1992. Húsbrefaflokknum skal lokað eigi síðar en 15. janúar 1992. Í hverjum útdrætti skal draga út húsbref fyrir þá fjárhæð sem svarar næst til endurgreiðslu jafngreiðsluláns með þeim vöxtum sem um flokkinn gilda, lánstíma sem eftir er og eftirstöðvum.

Númer útdreginna húsbréfa svo og númer áður útdreginna, ógreiddra húsbréfa og greiðslustaður þeirra, skulu birt í Lögbirtingablaði og a.m.k. einu dagblaði í síðasta lagi tveimur mánuðum fyrir gjalddaga.

Pau húsbréf þessa flokks, sem ekki verða dregin út, greiðast að fullu á lokagjalddaga, 15. janúar 2016. Húsbréf verða ekki innleyst að hluta.

7. gr.

Útdráttur fer fram hjá Raunvísindastofnun Háskólans að viðstöddum fulltrúa húsbréfa-deildarinnar undir umsjón lögþólkanda.

8. gr.

Allar kröfur á grundvelli húsbréfa fyrnast, sé þeim ekki lýst hjá Byggingarsjóði ríkisins innan 10 ára frá gjalddaga, hvort sem um útdrátt á föstum gjalddaga eða lokagjalddaga er að ræða.

Gjaldfallnar endurgreiðslur húsbréfa bera ekki vexti eða verðbætur eftir gjalddaga.

9. gr.

Skattskylda eða skattfrelsi húsbréfa, vaxta og verðbóta af þeim, fer eftir skattalögum á hverjum tíma, sbr. nú 8. gr., 1. tl. B-liðar 30. gr., 74. og 78. gr. laga nr. 75/1981, með síðari breytingum, sbr. einnig lög nr. 7/1974 og lög nr. 79/1983, og lög nr. 117/1990 og loks sbr. lög nr. 76/1989, 2. gr., s-lið. Húsbréf eru framtalsskyld.

10. gr.

Reglugerð þessi, sem sett er samkvæmt lögum nr. 76/1989 um breytingu á lögum um Húsnæðisstofnun ríkisins, nr. 86/1988, sbr. lög nr. 109/1988 og lög nr. 70/1990, öðlast gildi þegar í stað.

*Félagsmálaráðuneytið, 1. febrúar 1991.*

**Jóhanna Sigurðardóttir.**

*Húnbogi Þorsteinsson.*

## AUGLÝSING

### um gjald til Tryggingarsjóðs viðskiptabanka.

Með skírskotun til laga nr. 86 4. júlí 1985 um viðskiptabanka, sbr. rg. nr. 54/1986 um Tryggingarsjóð viðskiptabanka og samkvæmt tillögu stjórnar sjóðsins hefur ráðuneytið ákveðið að gjald viðskiptabanka til sjóðsins á árinu 1991 skuli vera 0,15% af heildarinnlánum hvers banka þann 31. desember 1990.

*Viðskiptaráðuneytið, 30. janúar 1991.*

F. h. r.

**Björn Friðfinnsson.**

*Tryggvi Axelsson.*

## REGLUGERÐ

### um útvarpsdreifikerfi.

#### UPPBYGGING OG TÆKNILEGAR KRÖFUR.

1. gr.

#### 1.1 Útvarpsdreifikerfi skiptist í aðalstöð og dreifinet.

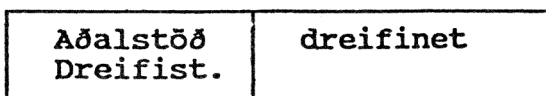

Mynd 1.1. Skýringarmynd af útvarpsdreifikerfi.

Í aðalstöð er tekið á móti útvarpsmerkjum frá breiðbandsneti eða með loftnetum. Í aðalstöð er búnaður þar sem fram fer rásaval, styrkmögnun, tíðnibreytingar og reglun til að aðlaga merkin dreifinetinu.

2. gr.

Útvarpsdreifikerfin skiptast í 3 gerðir F1, F2, og F3, eftir umfangi.

#### 2.1 Útvarpsdreifikerfi F1.

F1 er ætlað að þjóna borgarhluta eða bæ.

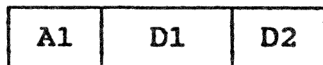

Mynd 1.2 Skýringarmynd af F1.

Aðalstöðin í F1 nefnist A1 í reglugerð þessari. Ákvæði um A1 eru í 3. gr. D1 er grunnnetið í F1, sem flytur útvarpsmerki frá aðalstöðinni A1 til dreifinetanna D2. D2 er grennardreifinet, sem flytur sjónvarps- og hljóðvarpsefni í húskassa notenda.

#### 2.2 Útvarpsdreifikerfi F2.

F2 er ætlað að þjóna afmörkuðum notendahóp, til dæmis í sambýlishúsi eða fáum einbýlishúsum. Skilgreining á F2 er í 5. gr.

F2 kerfið er ekki unnt að tengja beint við F1. Kerfinu má aftur á móti breyta, þannig að það geti orðið hluti af D2-dreifineti í F1.

#### 2.3 Útvarpsdreifikerfi F3.

Í F3 mega mest vera 36 úttök til notenda.

F3 kerfi er aðalstöð ásamt litlu dreifineti, þar sem engir magnarar eru. Skilgreining á F3 kerfi eru í 5. grein. F3-kerfið er ekki unnt að tengja beint við F1 eða F2. Kerfinu má samt sem áður breyta þannig að það geti orðið hluti af D2-neti í F1.



## 2.4 Leyfi til framkvæmda.

Pegar byggja á útvarpsdreifikerfi skal sækja um leyfi til framkvæmda til sveitarstjórnar og um starfræksluleyfi til Póst- og símamálastofnunar. Í umsóknum komi fram tegundir og gerðir alls búnaðar sem nota á í dreifikerfinu. Með umsóknum skulu fylgja upplýsingar um gerð kerfis og útreiknaðan styrk merkja hjá hverjum notanda. Teikningar af fyrirhuguðu kerfi skal afhenda í mælikvarða 1/500 eða 1/1000. Allur búnaður skal vera í samræmi við reglugerð um raforkuvirki og reglur sem settar eru um fjarskiptavirki.

## 2.5 Eftirlit með útvarpsdreifikerfum.

Póst- og símamálastofnunin hefur eftirlit með útvarpsdreifikerfum. Rísi upp ágreiningur milli notanda útvarpsdreifikerfis og eiganda eða rekstraraðila, um tæknileg gæði kerfisins, getur annar hvor eða báðir óskað umsagnar Póst- og símamálastofnunar.

3. gr.

### Aðalstöð A1 í dreifikerfi af gerðinni F1.

#### 3.1 Uppbygging aðalstöðvanna.

Aðalstöðin í F1-kerfinu nefnist A1.

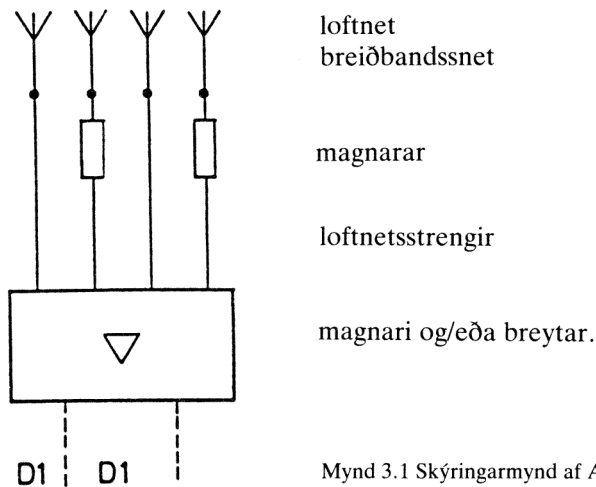

Mynd 3.1 Skýringarmynd af A1.

Í aðalstöð eru loftnet, strengir, rásabreytar, magnarar og breytar, sem breyta stafrænu merki í hliðrænt.

#### 3.1.1 Loftnet.

Loftnet eru notuð til móttöku sjónvarps- og hljóðvarpsmerkja frá landstöðvum og/eða gervihnöttum. Loftnet geta hvert um sig verið gerð til móttöku á einni eða fleiri gerðum merkja. Tengja má saman tvö eða fleiri loftnet.

Spennar, jafnvægisrásir, sífur, magnarar, deilar og fleira geta verið tengd við loftnetin.

#### 3.1.2 Loftnetsstrengir.

Loftnet og magnarar skulu tengd með samásastrengjum. Utanhúss skal nota þar til gerða strengi.

### 3.1.3 Magnarar.

Við flutning sjónvarps- og hljóðvarpsmerkja er skylt að nota magnara eða rásabreyta með sjálfvirkum styrkstýringum til að vinna á móti breytingu í styrk móttekinnna merkja.

Við flutning sjónvarpsefnis er heimilt að nota breiðbandsmagnara sem formagnara fyrir framangreindan rásabúnað, ef hámarks útgangsspenna með leyfilegri millimótun (mælt samkv. 1. viðauka) er

$$80 \text{ dB}\mu\text{V} + \text{mögnun.}$$

Við flutning á FM-hljóðvarpi er heimilt að nota bandmagnara fyrir band II sem fremsta magnara. Ef hámarks útgangsspenna með leyfilegri millimótun (mælt samkv. 1. viðauka) er

$$90 \text{ dB}\mu\text{V} + \text{mögnun.}$$

Á eftir rásamögnurum og rásabreytum má nota band- eða breiðbandsmagnara. Í magnaranum skulu vera mælipunktur, sem eru eingöngu notaðir til að mæla styrk merkja á inngangi og útgangi. Mælingarnar skulu vera framkvæmanlegar án þess að rekstur aðalstöðvar sé rofinn eða verði fyrir truflunum.

Í mögnurum geta verið stýrimerkjagjafar til notkunar við styrkstýringu á dreifikerfinu. Í stýrimerkjagjöfum í mögnurum skulu vera mælipunktur til að mæla styrk stýrimerkis.

## 3.2 Kerfisgildi.

### 3.2.1 Inngangsmerki.

Á inngangi í aðalstöð geta verið FM-hljóðvarpsmerki í bandi II og eitt eða fleiri sjónvarpsmerki í metrabylgjuböndum I og III og í desimetrabylgjuböndum IV og V. Gera verður ráð fyrir, að merkjaspennan á inngangi geti breyst að minnsta kosti sem nemur  $\pm 10$  dB.

### 3.2.2 Frávik.

Fyrir hvern magnara og breyti sem notaðir eru, skal við ákvörðun merkis/suðs hlutfalls og millimótunardeyfigu gera ráð fyrir frávikum í spennu útsendra merkja um  $\pm 1,0$  dB vegna ónákvæmni í mælingu og öldrunar.

### 3.2.3 Styrkbreytingar sem fall af tíðni.

Styrkbreytingar í sjónvarpsrás mældar á milli inngangs í aðalstöð og sérhvers útgangs tengdum dreifineti mega mest vera 2,0 dB. Sjónvarpsrás afmarkast af tíðnum 1.25 MHz neðan við og 5.75 MHz ofan við myndburðartíðni sjónvarpsmerkis.

Styrkbreytingar sem mældar eru milli inngangs á aðalstöðina og sérhvers útgangs sem tengdur er dreifineti, mega mest vera 3,0dB í FM-rás. Með FM-rás er átt við tíðnibil sem ákveðst af burðartíðni útsends FM merkis  $\pm 170$  KHz.

### 3.2.4 Spenna útgangsmerkja.

Merkisspenna sjónvarps er raungildi merkisins mælt yfir 75 ohma samviðnám. Með merkisspennu fyrir FM-hljóðmerki er átt við raungildi burðarbylgjunnar mælt yfir 75 ohma samviðnám.

Merkisspenna mælist í dB miðuð við 1uV.

Nafngildi allra sjónvarpmerkja á að vera hið sama. Nafngildi allra FM-merkja á einnig að vera hið sama og 10dB neðar en gildi sjónvarpsmerkjanna. Sjónvarpsmerkisspennan skal vera a. m. k. 74 dB $\mu$ V.

Frávik merkisspennu (sbr. 3.2.1) vegna mismunandi sviðsstyrks má mest vera  $\pm 1,5$  dB fyrir A1.

### 3.2.5 Rásaval.

Sjónvarpsmerki skulu sett í staðlaðar rásir í metrabylgjuböndum I og III, desimetra-bylgjuböndum IV og V eða í svokölluðum S-böndum. (sjá 4. viðauka).

Lokaákvörðun um val rása fyrir útvarpsdreifikerfi skal tekin að lokinni nákvæmri úttekt á móttökuskilyrðum á staðnum.

### 3.2.6 Merkis/suð hlutfall.

Með merkis/suð hlutfalli er átt við hlutfall í dB milli spennu merkis og raungildis suðs með suðbandbreidd, sem er 4,75 MHz yfir sjónvarp og 340 KHz fyrir hljóðvarpsmerki. Við útreikning skal gera ráð fyrir eigi lægra hitastigi en 290 gráðum Kelvin (17°C).

Í aðalstöðvum A1 verður merkis/suð hlutfall sérhvers sjónvarpsmerkis að vera jafnt eða stærra en 52 dB, ef tengispennan út úr loftnetinu er stærra en 58 dB $\mu$ V, sem jafngildir 10,5 dB suðtölu í A1. Í aðalstöð skal merkis/suð hlutfallið á FM-hljóðvarpsmerki vera 48 dB eða meira.

### 3.2.7 Millimótunardeyfing í búnaði fyrir eina sjónvarpsrás.

Millimótunardeyfing er hlutfallið í dB mælt á milli merkisspennu og millimótunarspennu, ákvarðað með mæliaðferðinni í 2. viðauka. Millimótunardeyfing í aðalstöð skal vera minnst 60 dB undir merkisspennu.

### 3.2.8 Millimótunardeyfing, bands- og breiðbandstæki.

Millimótunardeyfing er hlutfall mælt í dB á milli merkisspennu og millimótunarspennu, ákvarðað með mæliaðferðinni í 1. viðauka.

Í aðalstöðinni A1 verður millimótunardeyfing að vera að minnsta kosti

$$\text{MMD} = 80 + 15 \cdot \log(N-1) \text{ dB (miðað við styrk merkisins).}$$

N er fjöldi sjónvarpsrása.

Ef notaður er magnari fyrir band II á eftir rásabúnaðinum, verður millimótunardeyfingin fyrir aðalstöðina að vera að minnsta kosti

$$\text{MMD} = 56 + 15 \cdot \log(N-1) \text{ dB (miðað við styrk merkisins).}$$

N er fjöldi FM-rása, með lágmark 6 í útreikningum.

### 3.2.9 Dúrr.

Með dúrri er átt við hlutfallið í dB á milli hágilda sjónvarpsmerkisins og hágilda á innmótuðu dúrri (50 Hz). Deyfing á dúrri í sjónvarpsmerki verður að vera að minnsta kosti 46 dB í aðalstöðinni.

### 3.2.10 Deyfing óæskilegra merkja frá kerfinu.

Styrkur óæskilegra merkja í sjónvarpsrás skal vera a.m.k. 60 dB lægri en styrkur viðkomandi merkis.

Styrkur óæskilegra merkja í hljóðvarpsrás skal vera a.m.k. 50 dB lægri en styrkur viðkomandi merkis.

### 3.2.11 Endurkastsdeyfing.

Allir útgangar í aðalstöð skulu vera 75 ohm. Endurkastsdeyfing skal vera minnst 17 dB innan tíðnimarka sjónvarps eða FM rásar. Endurkastað merki frá aðalstöð skal vera deyft á öllum útgöngum sem nemur þeim gildum sem um ræðir í 3. viðauka. Línuritið í honum sýnir kröfur um lágmarksdeyfingu sem fall af tímaseinkun milli merkis og endurkastaðs merkis. Með endurköstuðu merki er átt við merki sem fer í sömu átt og hið útsenda merki.

### 3.2.12 Einangrun á milli útganga.

Milli útganga í aðalstöð skal vera deyfing til að einangra þá hvorn frá öðrum sem nemur a.m.k.

$$20 + 20 \cdot \log U_n/U_m \text{ dB}$$

Par sem  $U_m$  og  $U_n$  eru merkisspennur á mismunandi útgöngum, þetta gildi á við 40 MHz tíðnimismun milli merkjaspennu, en má minnka um 1.5 dB fyrir hverja áttund, sem bætist við.

### 3.2.13 Óæskileg útgeislun frá útvarpsdreifikerfi.

Útgeislun frá útvarpsdreifikerfi má ekki vera svo mikil að hún valdi truflunum á annarri fjarskiptabjónustu. Einkum ber að forðast að truflanir verði á móttöku úttvarpsmerkja með loftnetum á sömu rásum og notaðar eru í útvarpsdreifikerfi í streng.

Truflun á sjónvarpsmerki verður að vera a.m.k. 55 dB daufari en merkið, ef myndtruflunin á ekki að verða sjáanleg. Til viðmiðunar má nota eftirfarandi gildi um meðalsviðstyrk sjónvarps, sem mælt er með, þegar skipulögð er móttaka í truflanaumhverfi:

Í tíðnisviðinu 47- 68 MHz 48 dB $\mu$ V/metra.

Í tíðnisviðinu 174-230 MHz 55 dB $\mu$ V/metra.

4. gr.

#### Dreifinetin D1 og D2.

Dreifinetum er skipt í 2 gerðir: D1 og D2.

D1 er aðaldreifinet útvarpsdreifikerfisins F1. Við D1 tengjast grenndardreifinetin D2.

D2 grenndardreifinetið er síðari hluti dreifinetsins í F1.

#### 4.1 Uppbygging dreifineta.

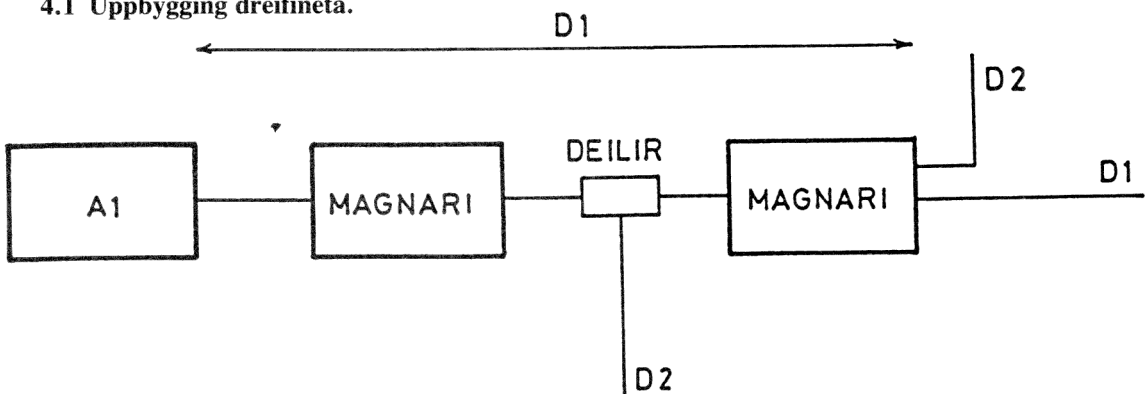

Mynd 4.1 Grunnteikning að D1 - dreifineti.

D1 er tengt útgangi í aðalstöð A1. Strengurinn, sem tengir aðalstöð fyrsta magnara í D1-dreifineti, tilheyrir D1 dreifineti. Tenging úr D1-neti yfir í D2-net er í magnara eða deili í D1-neti.

Strengir í D2 dreifinnetinu tengja útgang D1 við inngang á fyrsta magnara eða deili í D2 og tengja saman magnara og deila í D2. Útgangar í D2-dreifineti eru húskassar.

##### 4.1.1 Strengir.

Strengi skal grafa í jörð. Alla strengi, nema heimtaugar, skal leggja utan einkalóða.

#### 4.1.2 Magnarar í D1 og D2 dreifinetum.

Magnarar í dreifineti D1 skulu vera úr einingum, sem geta flutt merki í tíðnisviðinu frá 47-230 MHz.

Tengja skal D1-net við D2-dreifinet með mögnurum D1-dreifinets og skal vera minnst einn tengimöguleiki við D2. Útgangsspennu magnaranna skal ákvarða þannig, að sem best nýting fáiast á D1-dreifineti.

#### 4.1.3 Mælipunktur.

Í mögnurum skulu vera mælipunktur, merkjaútgangar, sem eingöngu eru notaðir til eftirlits. Eftirlismælingar skulu vera framkvæmanlegar án þess að rekstur (útsending) stöðvist eða verði fyrir áhrifum af þeim. Mælingar á að vera hægt að framkvæma með 75 ohma mæli.

### 4.2 Kerfisgildi.

#### 4.2.1 Inngangsmerki.

Sjónvarpsmerki skulu öll hafa sömu nafngildi. FM merki skulu öll hafa sömu nafngildi sem eru 10 dB lægri en nafngildi sjónvarpsmerkjana.

Sjónvarpsmerkisspennan á inngöngum D1-nets á að vera a.m.k.  $74 \text{ dB}\mu\text{V}$ .

Í D1 verður að gera ráð fyrir fráviki á inngangsmerkisspennu um  $\pm 1,5 \text{ dB}$ .

Til að merkin nái hlutfallslega sömu gæðum í D2-neti, er heimilt að nota línulegan mótbjagara. Mótbjagarinn getur verið hluti af annað hvort D1 eða D2.

Sjónvarpsmerkisspenna á inngangi að D2-neti skal vera a.m.k.  $65 \text{ dB}\mu\text{V}$ . Í D2 verður að reikna með  $\pm 3,0 \text{ dB}$  fráviki á inngangsmerkisspennum.

#### 4.2.1.1 Merkisspennubreytingar í dreifinetum.

Gera verður ráð fyrir breytingum á merkisspennu í dreifineti. Stafa þær af því að strengir eru háðir hitastigi, og af ónákvæmni í sjálfvirkri stillingu (reglun) dreifinetsmagnara.

#### 4.2.1.2 Frávik.

Í hverjum magnara skal við ákvörðun á hlutfalli merkis og suðs og millimótunardeyfingar gera ráð fyrir fráviki í útgangsspennu í sendimögnurum um  $\pm 1,0 \text{ dB}$  (fyrir mæliskekkju og öldrun).

#### 4.2.2 Styrkur sem fall af tíðni.

##### 4.2.2.1 D1 dreifinet .

D1 flytur merki á tíðnisviðinu 47 - 230 MHz.

Styrkmunur mældur milli inngangs og útgangs í D1-neti, má mest vera 3,0 dB.

##### 4.2.2.2 D2-net.

D2 flytur merki í bandi I, II og III.

Styrkmunur milli inngangs í dreifineti D2 og sérhvers húskassa má mest vera 2,0 dB innan marka sjónvarpsrásar og mest 6,0 dB innan hvers bands I,II, III, SB1, SB2, SB3, IV og V (sjá 4. viðauka).

### 4.2.3 Útgangsspennur.

#### 4.2.3.1 D1-dreifinet.

Nafngildi sjónvarpsmerkja á að vera hið sama. Nafngildi FM-merkja skal einnig vera hið sama en 10 dB lægra en nafngildi sjónvarpsmerkja. Til þess að ná réttum gæðum merkja í D2-neti er heimilt að nota mótbjagara. Þessi mótbjagari getur verið hluti annað hvort D1 eða D2.

Frávik frá nafngildum má mest vera  $\pm 2,0$  dB fyrir D1-netið eitt sér og mest  $\pm 3,0$  dB fyrir D1-netið að meðtalinni aðalstöð A1. Sjónvarpsmerkisspennur á útgangi D1-nets eiga að vera a.m.k. 65 dB $\mu$ V.

#### 4.2.3.2 Merkisspenna í sjónvarpstengi í D2-dreifineti.

Sjónvarpsmerkisspenna í sérhverjum húskassa skal vera minnst 63 dB $\mu$ V og mest 84 dB $\mu$ V. Gera verður ráð fyrir a.m.k. 3 dB deyfingu frá húskassa að sjónvarpstengli.

#### 4.2.3.3 Merkisspenna í FM-hljóðvarpstengi í D2-dreifineti.

Hljóðvarpsmerkisspenna í sérhverjum húskassa skal vera minnst 55 dB $\mu$ V og mest 80 dB $\mu$ V. Gera verður ráð fyrir a.m.k. 3 dB deyfingu frá húskassa að hljóðvarpstengli.

### 4.2.4 Rásafjöldi.

D1 og D2-netin eiga að geta flutt minnst 12 FM-rásir í bandi II. Á metrabylgjusviðinu skal vera hægt að flytja minnst 6 sjónvarpsrásir í böndum I og III.

### 4.2.5 Merkis/suð hlutfall.

Fyrir D1 og D2-netin hvort um sig, skal merkis/suð hlutfall fyrir hvert sjónvarpsmerki vera a.m.k. 51,0 dB

### 4.2.6 Millimótunardeyfing.

#### 4.2.6.1 D1-net. Breiðbandsmagnarar.

Fyrir D1-net eitt sér verður millimótunardeyfing að vera

$$\text{MMD} = 81 \text{ dB} + 15 \cdot \log(N-1) \text{ dB.}$$

N er fjöldi fluttra sjónvarpsrása þó  $> 12$ .

#### 4.2.6.2 D2-net. Breiðbandsmagnarar í D2-netum.

Ef magnarastöð í D2 hefur breiðbandsmagnara fyrir bönd I, II og III, verður millimótunardeyfing fyrir D2-netið eitt sér að vera minnst

$$\text{MMD} = 74 + 15 \cdot \log(N-1) \text{ dB}$$

N er fjöldi sjónvarpsrása, N á að vera að lágmarki 6.

Nafngildi FM-merkja á að liggja 10dB undir nafngildi sjónvarpsmerkja á útgangi breiðbandsmagnara.

**4.2.6.3 Magnarar með bandmögnum í D2 netum.**

Ef magnari í D2 magnar bönd I, II og III, verður millimótunardeyfing í D2-neti að vera minnst:

band I:

$$\text{MMD} = 74 + 15 \cdot \log(N-1) \text{ dB.}$$

N er fjöldi sjónvarpsrása í bandi I.

N á að vera að lágmarki 2.

band II:

$$\text{MMD} = 56 + 15 \cdot \log(N-1) \text{ dB.}$$

N er fjöldi hljóðvarpsrása í bandi II.

N á að vera að lágmarki 12.

band III:

$$\text{MMD} = 74 + 15 \cdot \log(N-1) \text{ dB.}$$

N er fjöldi sjónvarpsrása í bandi III.

N á að vera að lágmarki 4.

**4.2.6.4 Magnarar fyrir einstakar rásir í tíðnisviðinu 470 - 860 MHz í D2-netum.**

Millimótunardeyfing í D2-neti á að vera minnst 60 dB.

**4.2.7 Dúrr.**

Dúrr í sjónvarpsmerki verður að vera minnst 46 dB undir merkisspennu.

**4.2.8 Endurkastsdeyfing.**

Allir útgangar út úr D1-netunum skulu hafa 75 ohma útgangssamviðnám.

Endurkastsdeyfingin á að vera minnst 17 dB.

Endurkast merkja í neti skal deyfa á öllum útgöngum niður í þau lágmarksgildi, sem fram koma í 3. viðauka línuriti 3.1. Línuritið sýnir samhengi á milli deyfingar og tímaseinkunar endurkastaðs merkis miðað við sent merki.

**4.2.9 Einangrun á milli útganga í D1.**

Milli útganga í D1 skal vera deyfing til að einangra þá hvora frá öðrum sem nemur a. m. k.

$$20 + 20 \cdot \log U_n/U_m \text{ dB}$$

Þar sem  $U_m$  og  $U_n$  eru merkisspennur á mismunandi útgöngum. Þetta gildi á við 40 MHz tíðnimismun milli merkjaspennu, en má minnka um 1.5 dB fyrir hverja áttund, sem bætist við.

**4.2.10 Einangrun á milli greina í D2.**

Milli tveggja greina n og m skal vera lágmarks einangrun, eins og sagt er fyrir um í grein 4.2.9.

5. gr.

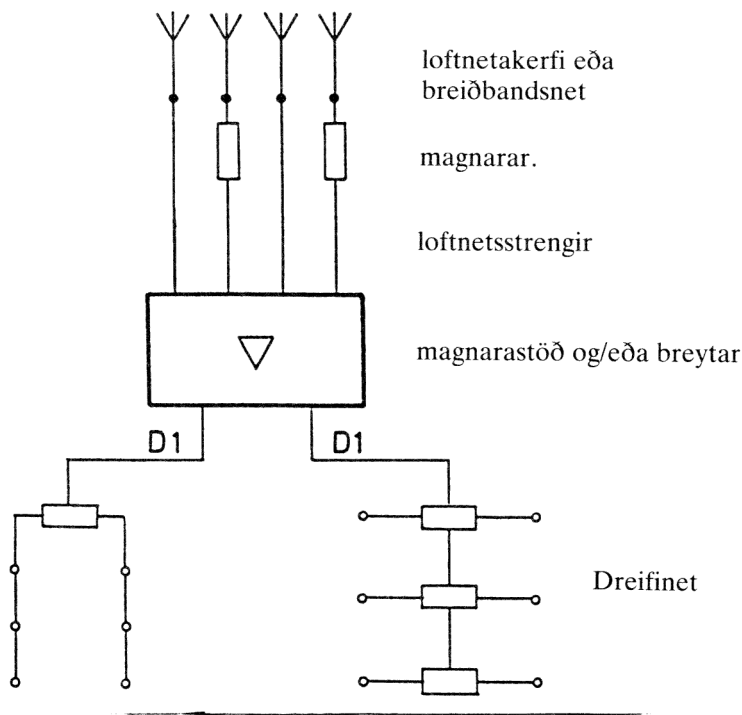
**Útvarpsdreifikerfin F2 og F3.**

Mynd 5.1 Skýringarmynd af F2 og F3.

**5.1 Uppbygging F2- og F3-kerfa**

Í F2 og F3 kerfum eru loftnet, loftnetastrengir og magnarastöð ásamt dreifineti. F3 kerfi má hafa allt að 36 tengimöguleika. Úttök F2 og F3 kerfanna eru tenglar notenda.

**5.1.1 Loftnet.**

Loftnet eru sett upp til móttöku útvarpsmerkja frá landstöðvum eða gervihnöttum. Þau geta hvert um sig verið gerð fyrir móttöku eins eða fleiri merkja. Tengja má saman fleiri en eitt loftnet.

**5.1.2 Búnaður við loftnet.**

Loftnet eru tengd magnarastöðvum með loftnetsstrengjum, sem flytja útvarpsmerki þangað sem umbreyting merkja fer fram. Strengirnir skulu vera samása (coaxial) og gerðir til notkunar utanhúss.

**5.1.3 Magnarastöðvar.**

Við flutning sjónvarpsmerkja skal í kerfum af gerð F2 nota sjónvarpsrásamagnara eða sjónvarpsrásabreyta. Fyrir framan sjónvarpsrásabúnað má nota bandmagnara eða breiðbandsmagnara fyrir band IV og V, og á eftir sjónvarpsrásabúnaði má nota band- eða breiðbandsmagnara.

Við flutning FM-hljóðvarpsmerkja í F2 verður að nota sem fyrsta magnara annað hvort FM-rásamagnara, FM-rásabreyti eða bandmagnara fyrir band II. Sem fyrsta magnara í F3 má



nota magnara eins og í F2 eða magnara fyrir merki í einu bandanna I - V. Magnarinn getur einnig verið þannig úr garði gerður, að hann meðhöndli bönd IV og V samfelld.

Magnarastöð má búa sjálfvirkri merkisspennustýringu til að mæta breytingum á mótteknum merkjum. Sé ekki notuð sjálfvirk merkisspennustýring (AGC), verður að minnka útgangsspennu magnara og breyta til að komast hjá yfirstýringu.

Í magnarastöðvum skulu vera mælipunktur, það er að segja merkjaútgangar, sem eingöngu eru notaðir til að mæla merkisspennu á útgangi magnara. Mælingar skal vera hægt að gera án þess að truflun verði á rekstri kerfisins. Mæliinngangar eiga að vera 75 ohm. Í leiðbeiningum með magnarakerfum skal skilgreina tengsl milli mæliniðurstöðu og styrk útgangsmarkis.

#### 5.1.4 Dreifinet

Dreifinet í F2 og F3 tengja úttak magnara við húskassa notenda.

Dreifinet verða að geta flutt metrabylgjuböndin I, II og III.

Deyfing í dreifineti frá inntaki þess að sérhverju úttaki má mest vera 60 dB.

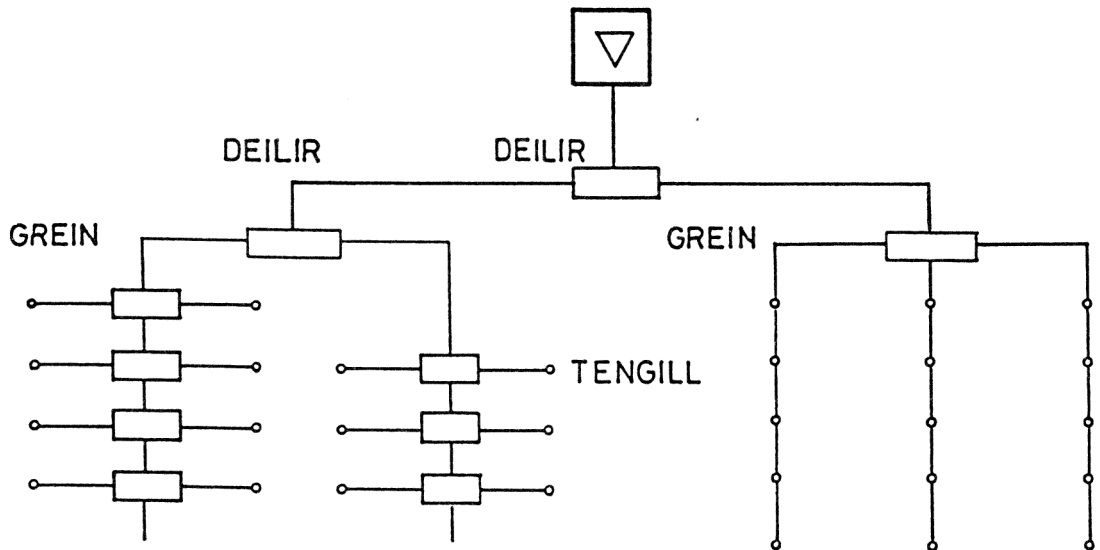

Mynd 5.2 Skýringarteikning af gerð F2 dreifinets.

## 5.2 Kerfisgildi.

### 5.2.1 Inngangsmerki.

Í F2 verður að gera ráð fyrir a.m.k.  $\pm 6$  dB hugsanlegri breytingu inngangsmerkis.

Í F3 verður að gera ráð fyrir a.m.k.  $+ 6$  dB hugsanlegri breytingu inngangsmerkis.

### 5.2.2 Frávik.

Fyrir hvern þann magnara eða breyti sem notaður er, skal við ákvörðun á hlutfalli merkis og suðs þeirra reikna með  $\pm 1$  dB nákvæmni á útgangsspennu (vegna skekkju í mælingu og öldrunar).

### 5.2.2 Styrk- og tíðnieiginleikar.

Breyting á styrk sjónvarpsmerkis sem fall af tíðni mælt milli innganga á F2 (F3) annars vegar (útgangs úr loftneti) og hvers húskassa hins vegar, má mest vera 2,0 dB innan tíðnimarka sjónvarpsrásar.

### 5.2.2.1 Breytingar á styrk: FM-hljóðvarp.

Styrkbreytingar sem fall af tíðni, mældar á milli inngangs í dreifinet F2 (F3) (útgangs loftnets) annars vegar og sérhvers tengils hjá notanda hins vegar, má mest vera 1,0 dB innan hljóðvarpsrásar.

### 5.2.2.3 Styrk- og tíðnieiginleikar fyrir dreifinet.

Dreifinet í F2 og F3 flytur merki í böndum I, II og III.

Um F2 gildir, að deyfing mæld milli inngangs á dreifineti og hvers tengils má mest vera 60 dB.

Styrkbreyting, mæld frá inngangi á dreifineti til sérhvers tengils, má mest vera 1,0 dB fyrir F2 innan hverrar sjónvarpsrásar, og fyrir F2 og F3 mest 6,0 dB innan hvers metrabylgjubands, S-bands eða desimetrabylgjubands IV og V. (sjá 4. viðauka).

Styrkbreyting í bandi II mælt frá inngangi dreifinets að sérhverjum FM-tengli má mest vera 6,0 dB.

### 5.2.3 Útgangsmerkisspenna.

Spenna merkis í hverjum tengli á að vera minnst 60 dB $\mu$ V og má mest vera 84 dB $\mu$ V. FM-merkisspenna í FM-tengli á að vera minnst 52 dB $\mu$ V, og má mest vera 80 dB $\mu$ V.

### 5.2.4 Rásaval.

Sjónvarpsmerki á að setja í staðlaðar rásir í metrabylgjuböndum I og III, S-böndum eða desimetrabylgjuböndunum IV og V. Endanlegt val rása í útvarpsdreifikerfi er aðeins hægt að gera eftir að móttökuskilyrði hafa verið metin á staðnum.

### 5.2.5 Merkis / suð hlutfall.

#### 5.2.5.1 Sjónvarpsmerki.

Hlutfall merkis og suðs sjónvarpsmerkis skal vera a.m.k. 48 dB, ef tengisspenna á úttaki loftnetsins er meira en 58 dB $\mu$ V.

#### 5.2.5.2 FM-hljóðvarpsmerki.

Hlutfall merkja og suðs fyrir FM-hljóðvarpsrásir skal vera a.m.k. 45 dB, ef tengisspenna á úttaki loftnets er meiri en 50 dB $\mu$ V.

### 5.2.6 Millimótunardeyfing. Sjónvarpsrásarbúnaður.

Millimótunardeyfing skal vera minnst 54 dB.

### 5.2.7 Millimótunardeyfing. Band- og breiðbandsbúnaður.

#### 5.2.7.1 Sjónvarpsmerki.

Millimótunardeyfingin má minnst vera:

$$\text{MMD} = 66 + 15 \log(N-1) \text{ dB}$$

N er fjöldi þeirra sjónvarpsrásra sem fluttar eru.

#### 5.2.7.2 FM-hljóðvarpsmerki.

Séu notaðir bandmagnarar fyrir band II, skal millimótunardeyfing vera minnst:

$$\text{MMD} = 50 + 15 \log(N-1) \text{ dB}$$

N er fjöldi FM-rása. N er að lágmarki 9.

### 5.2.8 Dúrr.

Dúrr í sjónvarpsmerki skal vera minnst 46 dB undir merkisspennu.

### 5.2.9 Deyfing óæskilegra merkja.

Styrkur óæskilegra merkja í sjónvarpsrás skal vera að minnsta kosti 60 dB lægri en styrkur viðkomandi merkis. Styrkur óæskilegra merkja í FM-rás skal vera að minnsta kosti 50 dB lægri en styrkur viðkomandi merkis.

### 5.2.10 Endurkastseyfing.

Merki sem endurkastast og eiga upptök sín í F2 eða F3, skulu við hvern útgang hafa deyfingu sem nemur þeim gildum, sem fram koma í 3. viðauka, línurit 3.1. Línuritð sýnir samhengið á milli deyfingarinnar, sem krafist er, og tímaseinkunar endurkastaðs merkis miðað við sent merki.

### 5.2.11 Óæskileg útgeislun frá útvarpsdreifikerfi.

Útgeislun frá útvarpsdreifikerfi má ekki vera svo mikil að hún valdi truflunum á annari fjarskiptabjónustu. Einkum ber að forðast að truflanir verði á móttöku útvarpsmerkja með loftnetum á sömu rásum og notaðar eru í útvarpsdreifikerfi í streng.

Truflun á sjónvarpsmerki verður að vera a.m.k. 55 dB daufari en merkið, ef myndtruflunin á ekki að verða sjáanleg. Til viðmiðunar má nota eftirfarandi gildi um meðalsviðstyrk sjónvarps, sem mælt er með, þegar skipulögð er móttaka í truflanaumhverfi:

Í tíðnisviðinu 47-68 MHz 48 dB $\mu$ V/metra.

Í tíðnisviðinu 174-230 MHz 55 dB $\mu$ V/metra.

### 5.3 Einangrun milli greina í F2.

Milli útganga í aðalstöð skal vera deyfing til að einangra þá hvern frá öðrum sem nemur a.m.k.

$$20 + 20 \log U_n/U_m \text{ dB}$$

Par sem  $U_m$  og  $U_n$  eru merkisspennur á mismunandi útgöngum.

Þetta gildi á við 40 MHz tíðnimismun milli merkjaspennu, en má minnka um 1.5 dB fyrir hverja áttund, sem bætist við.

6 gr.

#### Styrkmótuð hljóðvarpsmerki í útvarpsdreifikerfum.

Styrkmótuð hljóðvarpsmerki eru merki á eftirfarandi tíðnisviðum:

langbylgjusvið: 150-285 KHz,

miðbylgjusvið: 525-1605 KHz,

stuttbylgjusvið: 5,95-26,1 MHz,

Í F1-kerfum má viðurkenna aðalstöðina A1 til móttöku styrkmótaðra hljóðvarpsmerkja. Í dreifineti D1 má ekki dreifa styrkmótuðum hljóðvarpsmerkjum án þess að breyta þeim í FM-merki.

Í útvarpsdreifikerfunum F2 og F3 má taka á móti og dreifa styrkmótuðum merkjum.

### 6.1 Styrkur sem fall af tíðni.

Styrkbreytingar mega mest vera 6 dB í langbylgju- og miðbylgjusviðunum, mælt milli loftnetsúttaks og hvers tengils hjá notanda (samviðnám 75 ohm). Á stuttbylgjusviði má deyfing á milli loftnets og hvers tengils mest vera 30 dB.

7. gr.

Reglugerð þessi sem sett er samkvæmt 2. tl. 5. greinar útvarpslaga nr. 68/1985 staðfestist hér með til að öðlast þegar gildi og birtist til eftirbreytni þeim sem hlut eiga að máli.

*Samgönguráðuneytið, 15. janúar 1991.*

**Steingrímur J. Sigfússon.**

*Ragnhildur Hjaltadóttir.*

## VIÐAUKI 1

### Mælingar á hámarksútgangsspennu vegna millimótunar.

1.1 Við ákvörðun á hámarksútgangsspennu bands- eða breiðbandsmagnara gildir eftirfarandi mæliaðferð miðað við mögnun á tveim rásum.

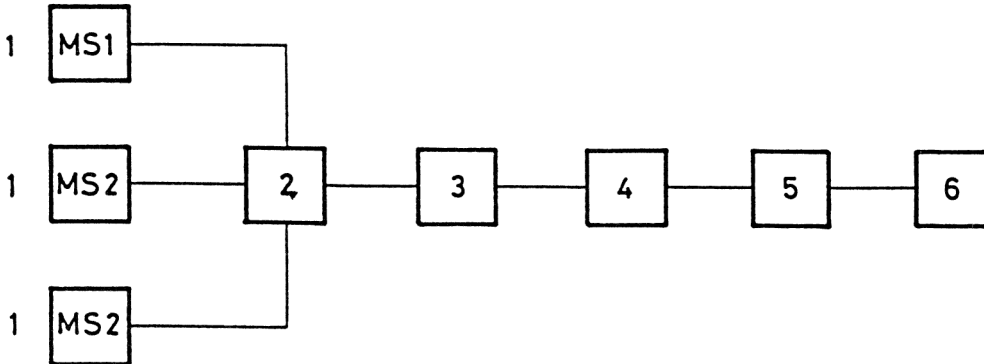

1. Mælisendar (MS1, MS2, MS3).
2. Sameiningarliður.
3. Stillanlegur deyfiliður.

4. Magnari.
5. Stillanlegur deyfiliður.
6. Stillanlegur mælímóttakari.

Allir inn- og útgangar eiga að vera 75 ohma. Ef magnarinn er með handvirkri stýringu á styrk má stýringin ekki breyta hámarksútgangsspennu magnarans (með tilliti til millimótunar).

Mælisendarnir eru stilltir á tíðnirnar  $f_1$ ,  $f_2$ , og  $f_3$  eins og sést á myndinni. Styrk merkjanna til magnarans er breytt með deyfiliðnum 3 þar til mismunur millimótunarspennunnar  $U_m$  eða  $U_m'$  og  $U_3$  er 66 dB fyrir sjónvarpsmerki, eða 50 dB fyrir hljóðvarpsmerki. Mælingin skal gerð í öllum böndum sem magnarinn er gerður fyrir.

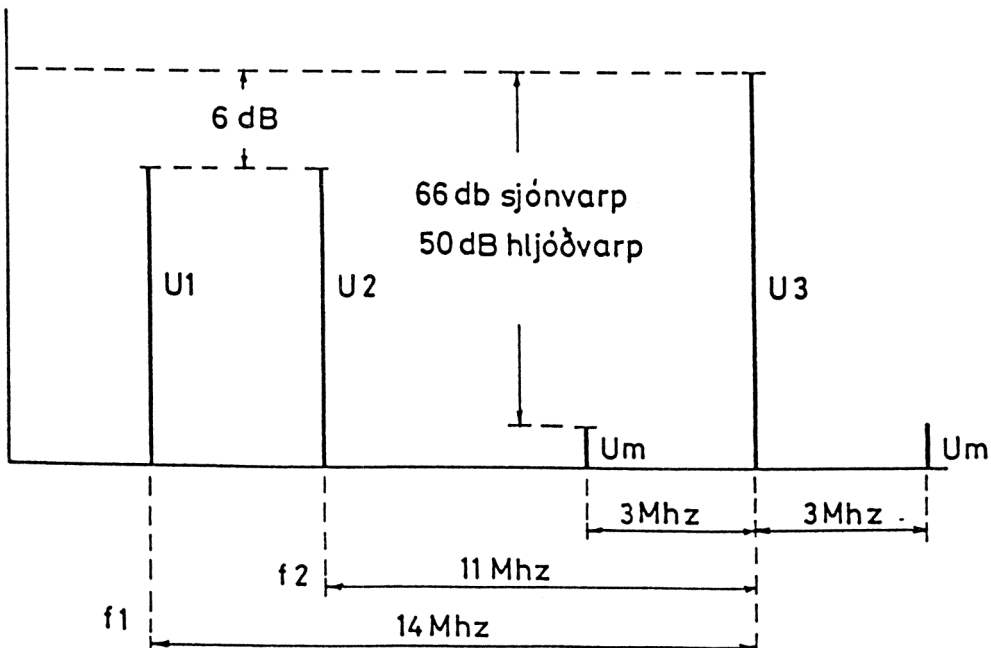

Allir inn- og útgangar eiga að vera 75 ohma. Ef magnarinn er með handvirkri stýringu á styrk má stýringin ekki breyta hámarksútgangsspennu magnarans (með tilliti til millimótunar).

## VIÐAUKI 2

### Mælingar á hámarksútgangsspennu vegna millimótunar.

#### Rásamagnarar.

2.1 Við ákvörðun á hámarksútgangsspennu rásamagnara gildir eftirfarandi mæliaðferð:

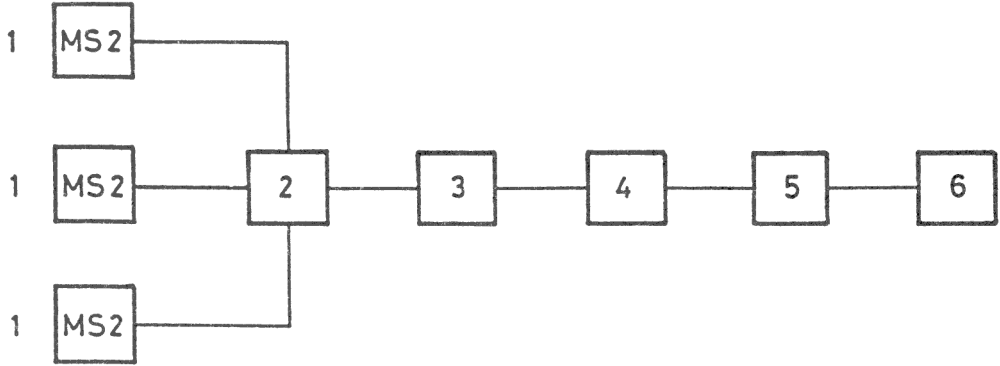

- 1. Mælisendar (MS1, MS2, MS3).
- 2. Sameiningarliður.
- 3. Stillanlegur deyfiliður.

- 4. Magnari.
- 5. Stillanlegur deyfiliður.
- 6. Stillanlegur mælímóttakari.

Allir inn- og útgangar eiga að vera 75 ohma. Ef magnarinn er með handvirkri stýringu á styrk má stýringin ekki breyta hámarksútgangsspennu magnarans (með tilliti til millimótunar).

Mælisendarnir eru stilltir á tíðnirnar  $f_1$ ,  $f_2$ , og  $f_3$  eins og sést á myndinni. Tíðnirnar  $f_1$  og  $f_3$  eru annars vegar myndburðartíðni og hins vegar hljóðburðartíðni. Styrk merkjanna til magnarans er breytt með deyfiliðnum 3 þar til mismunur millimótunarspennunnar  $U_m$  og  $U_3$  er 44 dB. Því næst er spennan  $U_3$  mæld á útgangi magnarans. Hámarksútgangsspenna magnarans er 10 dB hærri en  $U_3$ .

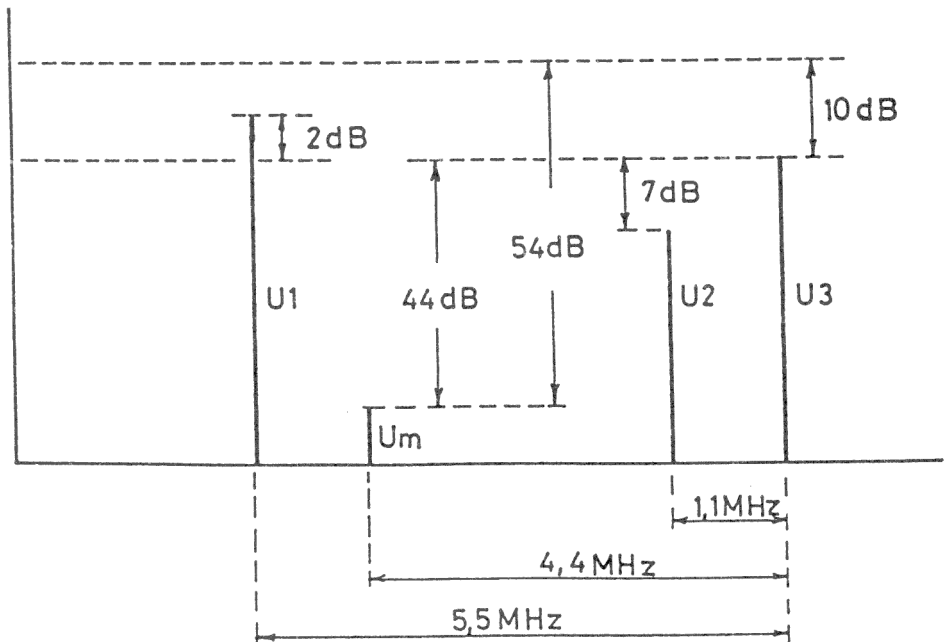

Mynd 2. Tíðniróf á útgangi magnarans.

## VÍÐAUKI 3

### Endurkastsdeyting.

#### 3.1 Endurkastsdeyfung fyrir einingu.

Með endurkastsdeyfungu á inngangi eða útgangi kerfishluta er átt við hlutfallið milli útsends merkis og endurkastaðs merkis sett fram í dB. Endurkastsdeyfangin ákvarðast með eftirfarandi mæliaðferð:

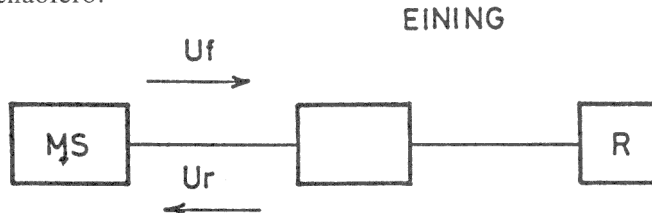

MS: mælisendar  
R: aðlögunarviðnám

UF: spenna útsends merkis  
Ur: spenna endurkastaðs merkis

Mynd 1. Mæling á endurkasti kerfishluta.

#### 3.2 Endurkastsdeyfung á merki í kerfi.

Með endurkastsdeyfungu á merki í kerfi er átt við hlutfallið á milli útsends merkis og endurkastaðs og tímaseinkaðs merkis með sömu stefnu. Endurkastsdeyfangin ákvarðast með eftirfarandi mæliaðferð:

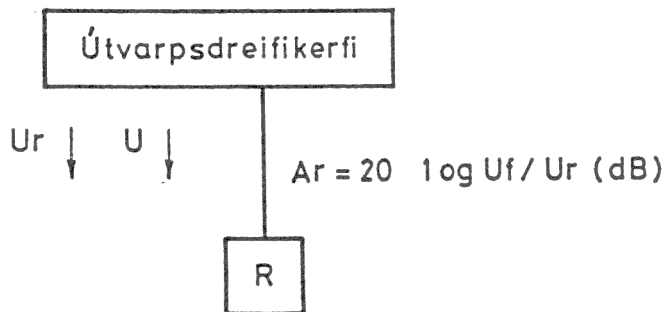

Ar: endurkastsdeyfung  
U: spenna útsends merkis

Ur: endurkastað og tímaseinkað merki með sömu stefnu og U  
R: aðlögunarviðnám 75 ohm

Mynd 2. Endurkastsdeyfung í kerfi.

Kröfur til endurkastsdeyfangar koma fram á línuriti 3.1.

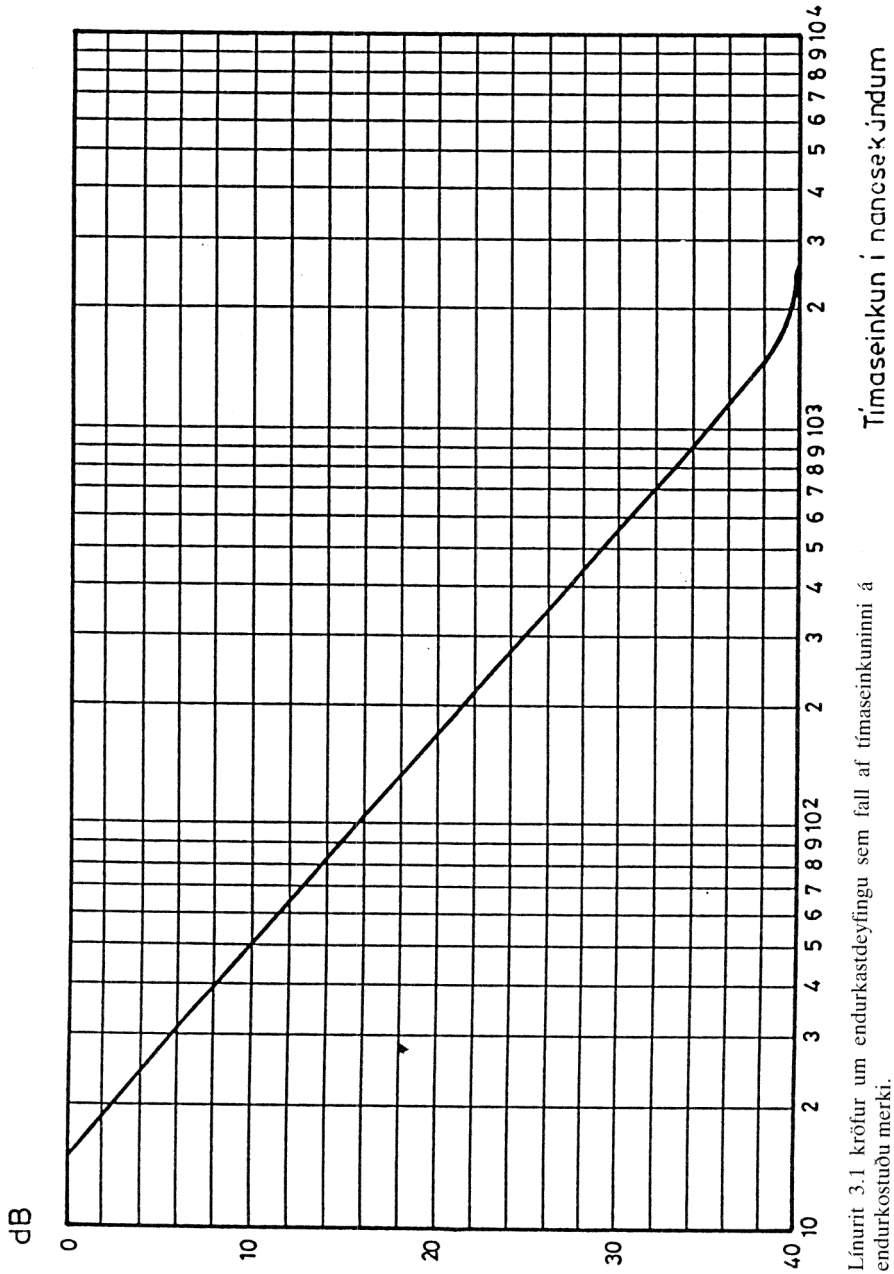

Línurit 3.1 kröfur um endurkastdeytingu sem fall af tímaseinkuninni á endurkostuðu merki.

## VIÐAUKI 4

Tíðniuppbygging sjónvarpsrása fyrir streng.

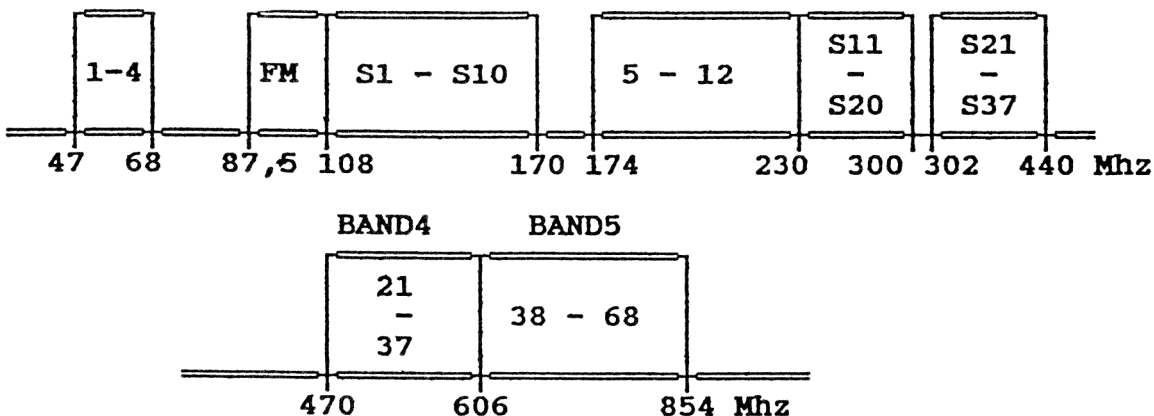

Mynd 1. Tíðniróf sjónvarpsrása.

Rásir	Bandbreidd rása	Tíðni
2-4	7 MHz	47- 68 MHz
S1-S10	7 MHz	104-174 MHz
5-12	7 MHz	174-230 MHz
S11-S20	7 MHz	230-300 MHz
S21-S37	8 MHz	302-438 MHz
21-37	8 MHz	470-606 MHz
38-68	8 MHz	606-854 MHz

## REGLUGERÐ

um 3ju breytingu á heilbrigðisreglugerð nr. 149/1990.

1. gr.

56. gr. 3. tl. hljóði svo:

Sérhver bygging með íbúðarhúsnæði skal vera þannig gerð, viðhaldið, umgengin og þrífín að hvorki þeir sem í henni dveljast né nálægir íbúar hljóti heilsutjón eða óþægindi af.

2. gr.

Ný málsgrein er verði 82. gr. 13. tl. 3. hljóði svo:

Óheimilt er að selja eða bjóða til sölu eldisfisk, eða afurðir eldisfisks, nema fisknum hafi verið slátrað undir eftirliti héraðsdýralæknis og vörunni fylgi vottorð um uppruna staðfest af viðkomandi héraðsdýralækni.

3. gr.

Reglugerð þessi, sem sett er með stöð í 2. gr. laga nr. 81/1988, um hollustuhætti og heilbrigðiseftirlit, öðlast gildi þegar við birtingu.

*Heilbrigðis- og tryggingamálaráðuneytið, 24. janúar 1991.*

Guðmundur Bjarnason.

---

 Ingimar Sigurðsson.



# GJALDSKRÁ

## yfir útselda vinnu vegna þjónustuverkefna Hollustuverndar ríkisins.

### 1. gr.

Gjald Hollustuverndar ríkisins fyrir ráðgjöf og sérfræðiþjónustu skal vera sem hér segir:

1. Sérfræðingur 2 430 kr./klst.

2. Aðstoðarmaður 1 820 kr./klst.

Tímar skulu taldir í heilum og hálfum klukkustundum.

### 2. gr.

Gjöld fyrir reglubundnar efna- og örverurannsóknir er stofnunin annast á dagvinnutímabili skulu vera sem hér segir:

<b>Eðlis- og efnarannsóknir:</b>	Kr.
Ákvörðun á sýrumagni (titrun) . . . . .	610
Ákvörðun á sýrustigi (pH) . . . . .	460
Eðlisþyngd (pyknometer) . . . . .	880
Fitumæling (Gerber) . . . . .	920
Fosfatase próf . . . . .	610
Litprófun (reduktase próf) . . . . .	610
Mæling á fríu og bundnu klóri (Lovibond) . . . . .	380
Peroxidase próf . . . . .	610
Purrefnisákvörðun . . . . .	610
Mæling á aflatoxin . . . . .	3 000
Tegundgreining á kjöti . . . . .	3 000
Greining á Staphylococcus enterotoxini . . . . .	3 000
Greining á azolitarefni . . . . .	2 500
<b>Örverurannsóknir:</b>	
Talning eftir ræktun á agaræti (mism. hitast.) . . . . .	720
Kóligerlar, MPN eða VRBA . . . . .	540
Saurkóligerlar, MPN eða VRBA . . . . .	540
Staphylococcus aureus . . . . .	740
Ger- eða myglusveppir . . . . .	720
Sulfit-afoxandi clostridia . . . . .	820
Bacillus cereus . . . . .	820
Clostridium perfringens . . . . .	1 110
Brochotrix thermospacta . . . . .	820
Gram-neikvæðir gerlar á CV agar . . . . .	720
Pseudomonas, flúoriserandi . . . . .	820
Fecal streptococcar . . . . .	820
Mjólkursýrugerlar . . . . .	820
Lofffirrð ræktun . . . . .	970
Rodac-skálar með æti . . . . .	100
Delvopróf (antibiotika) . . . . .	820
Campylobacter, ræktun, greining . . . . .	1 870
Salmonella, forræktun og forgreining . . . . .	1 740
Salmonella, bíogreining með API 20E (með undirbúningi) . . . . .	2 270
Salmonella, serumgreining á stofni . . . . .	1 600
Legionella, ræktun og greining . . . . .	1 110
Listeria, ræktun og greining . . . . .	1 870
Litmus ræktun . . . . .	1 540

Greining á Salmonella og Listeria með Elisaaðferð \*\*

Antibiotika mæling á agaræti \*\*

Ræktun með Millipore síun \*\*

Smásjárannsókn \*\*

\*\* Sjá 8. grein.

## 3. gr.

Stofnuninni er heimilt að leggja 30% álag á gjald fyrir efna- og örverurannsóknir samkvæmt 2. gr., sé þess óskað að þær verði gerðar utan dagvinnutímabils.

## 4. gr.

Stofnuninni er heimilt að innheimta gjald fyrir flutning sýna, ferðir og uppihald.

## 5. gr.

Gjald vegna undirbúnings sýnis og gerð vottorðs er kr. 880. Gjald fyrir hvert vottorð umfram eitt er kr. 590.

## 6. gr.

Heilbrigðiseftirliti sveitarfélaga er veittur 30% afsláttur frá gjaldskránni. Þó er heimilt að veita allt að 50% afslátt vegna rannsóknastarfa sé reglum, sem stofnunin setur, fullnægt.

## 7. gr.

Heilmilt er að veita öðrum aðilum en heilbrigðiseftirliti sveitarfélaga allt að 30% afslátt frá gjaldskránni vegna stórra verkefna og möguleika til að lækka kostnað við þjónustuna.

## 8. gr.

Gjald fyrir rannsóknir, sem ekki eru taldar upp í 2. gr. skal Hollustuvernd ríkisins ákveða í samræmi við fjölda vinnustunda og gjald skv. 1. gr.

## 9. gr.

Stofnuninni er heimilt að gera föst verktilboð eða verksamninga vegna sérfræðiráðgjafar og þjónustustarfa sinna.

## 10. gr.

Gjalddagi reikninga er 30 dögum eftir útgáfu og er stofnuninni heimilt að innheimta dráttarvexti sé skuld ekki greidd fyrir gjalddaga.

## 11. gr.

Gjaldskrá þessi, sem sett er samkvæmt heimild í 17. gr. laga nr. 81/1988, um hollustuhætti og heilbrigðiseftirlit, að fengnum tillögum stjórnar Hollustuverndar ríkisins, staðfestist hér með til þess að öðlast gildi þegar við birtingu.

Jafnframt fellur úr gildi gjaldskrá nr. 142/1989, með sama heiti.

*Heilbrigðis- og tryggingamálaráðuneytið, 17. janúar 1991.*

**Guðmundur Bjarnason.**

*Ingimar Sigurðsson.*

## REGLUGERÐ

### um húsbrefaviðskipti vegna greiðsluferfiðleika íbúðareigenda.

#### Fasteignaveðbréf.

##### 1. gr.

Húsbrefadeild hefur heimild til að kaupa fasteignaveðbréf sem gefið er út til greiðslu á skuldum íbúðareigenda í greiðsluferfiðleikum. Fasteignaveðbréf skulu gefin út á nafn íbúðareiganda. Áður en skipt er á húsbrefum fyrir fasteignaveðbréf skal því þinglýst.

##### 2. gr.

Skipta má á fasteignaveðbréfi og húsbrefum fyrir fjárhæð sem nemur allt að 75% af matsverði íbúðar, að frádrögnum áhvílandi lánum, uppfærðum, sem eru á veðréttum á undan fasteignaveðbréfi.

Fjárhæð fasteignaveðbréfs má ekki vera hærri en svo að andvirði þeirra húsbrefa, sem fást við skuldabréfaskiptin, nægi til að greiða fyrirbyggjandi skuldir miðað við skráð söluverð húsbrefa á þeim degi sem húsbrefadeild samþykkir skuldabréfaskiptin.

#### Matsverð íbúða.

##### 3. gr.

Matsverð íbúðar er brunabótamat hennar. Húsbrefadeild er þó heimilt að ákveða matsverðið með tilliti til markaðsverðs íbúða.

#### Greiðslugeta, greiðslubyrði og veðhæfni íbúða.

##### 4. gr.

Áður en skipt er á húsbrefum fyrir fasteignaveðbréf skal húsbrefadeild, eða viðskipta-bankar eða fjármálastofnanir sem hún vísar til, meta greiðslugetu umsækjanda og greiðslubyrði af öllum skuldum hans. Einnig skal húsbrefadeildin meta veðhæfni viðkomandi íbúðar. Til að unnt sé að meta greiðslugetu, greiðslubyrði og veðhæfni skal umsækjandi leggja fram upplýsingar um eignir, heildarlaun og skuldir, samkvæmt nánari ákvörðun húsbrefadeildar.

#### Skilyrði fyrir skiptum á húsbrefum fyrir fasteignaveðbréf vegna greiðsluferfiðleika.

##### 5. gr.

Skilyrði fyrir skiptum á húsbrefum fyrir fasteignaveðbréf eru eftirfarandi:

- a. Fjárhagsvandi umsækjanda sé til kominn vegna fjármögnunar á hóflegu íbúðarhúsnæði miðað við fjölskylduáðstæður.

Íbúðarhúsnæði telst að jafnaði hóflegt ef stærð íbúðar miðað við fjölskyldustærð eru með eftirfarandi hætti:

Fjölskyldustærð:	Stærð íbúðar (brúttó) sé minni en: (m <sup>2</sup> )
1–2	85
3–4	120
5–6	150

Ef um stærra fjölskyldu eða aðrar sérstakar aðstæður er að ræða metur húsbrefadeild hvert tilfelli sérstaklega.

Við mat á stærðarmörkum íbúða er húsbrefadeild heimilt að taka tillit til markaðsverðs íbúða á viðkomandi stað og eignarhluta sbr. b. lið.

- b. Eignarhluti umsækjanda í íbúð og aðrar eignir hans og fjölskyldustærð séu að jafnaði með eftirfarandi hætti:

Fjölskyldustærð:	Eignarhluti og aðrar eignir séu lægri en: (millj. kr.)
1–2	3,0
3–4	5,0
5–6	8,0

Ef um stærri fjölskyldu er að ræða metur húsbrefadeild hvert tilfelli sérstaklega.

Ef íbúðareigandi er í hjónabandi eða óvígðri sambúð skal miða við íbúðareign og skuldir beggja.

Eignarhluti er skilgreindur sem matsverð íbúðar að frádregnum skuldum íbúðareiganda sem stafa af byggingu eða kaupum íbúðar.

Viðmiðunarfjárhæðir miðast við byggingarvísitölu 1. janúar 1991, 176,5 stig, og breytast ársfjórðungslega í samræmi við breytingar á vísitölunni.

- c. Fyrir liggja að skipti á húsbrefum fyrir fasteignaveðbréf leysi greiðsluvanda umsækjanda.  
 d. Skuldareigendur samþykki greiðslu skulda umsækjenda með húsbrefum.  
 e. Greiðslubyrði umsækjanda sé að jafnaði yfir 30% af áætluðum heildarlaunum hans á ári næstu fjögur árin. Eftir skuldabréfaskiptin verði greiðslubyrðin að jafnaði um eða undir 20% af heildarlaunum hans.

### Ýmis ákvæði og gildistaka.

6. gr.

Ákvæði reglugerðar nr. 217/1990 um húsbrefadeild og húsbrefaviðskipti gilda að öðru leyti um framangreind atriði, eftir því sem við á.

7. gr.

Reglugerð þessi, sem sett er samkvæmt lögum nr. 124/1990 um breytingu á lögum um Húsnæðisstofnun ríkisins nr. 86/1988, sbr. lög nr. 76/1989 og 70/1990, öðlast gildi þegar í stað og gildir til og með 14. janúar 1992.

*Félagsmálaráðuneytið, 21. janúar 1991.*

**Jóhanna Sigurðardóttir.**

*Berglind Ásgeirsdóttir.*

## REGLUGERÐ

**um breytingu á reglugerð um skoðun kvikmynda hjá Kvikmyndaeftir-  
leyti ríkisins nr. 614/1989, sbr. rg. nr. 56/1990 og rg. nr. 203/1990.**

1. gr.

3. gr. orðist svo:

Fyrir skoðun kvikmynda eftir lögum nr. 33/1983 um bann við ofbeldiskvikmyndum og reglugerð þessari skulu aðilar skv. 1. mgr. 2. gr. reglugerðar þessarar greiða gjald í ríkissjóð vegna kostnaðar við skoðun kvikmynda. Gjald þetta skal miðast við lengd hverrar kvikmyndar þannig að fast gjald kr. 1 200 greiðist fyrir hverja skoðun auk kr. 40 fyrir hverja mínútu

kvikmyndarinnar og merkingu allt að 150 eintaka af hverri kvikmynd. Gjaldið hækkar sem nemur kr. 2 fyrir hvern merkimiða umfram þann fjölda. Fjárhæðir þessar eru miðaðar við vísitölu framfærslukostnaðar 133,7 stig og taka breytingum í samræmi við breytingar á vísitölunni í janúar, apríl, júlí og október ár hvert.

2. gr.

Reglugerð þessi öðlast þegar gildi.

*Menntamálaráðuneytið, 22. janúar 1991.*

**Svavar Gestsson.**

*Pórunn J. Hafstein.*

## REGLUGERÐ

**um félagslegar íbúðir og Byggingarsjóð verkamanna.**

### I. KAFLI

**ÁBYRGÐ OG VERKSVIÐ SVEITARSTJÓRNA OG HÚSNÆÐISNEFNDA.**

**Ábyrgð og verk svið sveitarstjórna.**

1. gr.

Í sveitarfélögum með 400 íbúa eða fleiri, skal sveitarstjórn skipa húsnæðisnefnd, sbr. 11. gr.

Sveitarstjórn leggur húsnæðisnefnd til húsnæði og aðra aðstöðu til starfseminnar.

Sveitarstjórn ræður fasta starfsmenn húsnæðisnefndar að fengnum tillögum nefndarinnar. Sveitarstjórn semur um launakjör starfsmanna.

Sveitarstjórn ákveður þóknun nefndarmanna.

2. gr.

Í sveitarfélögum með færri en 400 íbúa fer sveitarstjórn með verkefni húsnæðisnefndar. Hafi sérstakur húsnæðisfulltrúi verið ráðinn er hann starfsmaður sveitarstjórnar en allar ákvarðanir eru teknar af sveitarstjórn. Þessum sveitarfélögum er þó heimilt að skipa húsnæðisnefnd með sama hætti og sveitarfélög með 400–10.000 íbúa.

3. gr.

Sveitarstjórn skal hafa frumkvæði að því að leysa húsnæðismál þess fólks í sveitarfélaginu sem þarfnast til þess aðstoðar.

Sveitarstjórn ber að láta gera áætlun um byggingu eða kaup á félagslegu húsnæði í sveitarfélaginu, þ.e. eignaríbúða, félagslegra og almennra kaupleiguíbúða og leiguíbúða, þ.m.t. félagslegar íbúðir fyrir aldraða og öryrkja, og felur húsnæðisnefnd að sjá um framkvæmd þeirrar áætlunar, sbr. 19. gr.

Húsnæðisnefnd skal gera áætlun til fjögurra ára í senn um byggingu eða kaup á félagslegum íbúðum sem byggjast á mati á þörf fyrir félagslegar íbúðir í sveitarfélaginu. Endanleg áætlun skal staðfest af sveitarstjórn. Sveitarstjórn skal sjá um að áætlunin sé endurskoðuð árlega.

## 4. gr.

Sýni áætlun, sbr. 3. gr., fram á þörf fyrir félagslegar íbúðir og sveitarstjórn ákveður að hefjast handa við að koma upp félagslegum íbúðum tilkynnir hún Húsnæðisstofnun ríkisins þá ákvörðun sína og sækir jafnframt um lán.

Ef um eignaríbúðir er að ræða skuldbindur sveitarstjórn sig til að lána Húsnæðisstofnun sem nemi 10% af kostnaðarverði hverrar íbúðar. Lánið skal veitt með skuldabréfi til 15 ára. Gjald dagar skulu vera tveir á ári. Lánið skal bera sömu vexti og lán Byggingarsjóðs verkamanna til eignaríbúða hverju sinni.

Umsókn skal berast Húsnæðisstofnun fyrir 1. október ár hvert.

## 5. gr.

Að fenginni staðfestingu húsnæðismálastjórnar um að umsókn sveitarstjórnar sé innan ramma laga og reglugerða og að fenginni heimild til að hefja undirbúning framkvæmda eða kaupa á íbúðum, felur sveitarstjórn húsnæðisnefnd að sjá um allan nauðsynlegan undirbúning.

## 6. gr.

Sveitarstjórn ber fjárhagslega ábyrgð á félagslegum íbúðum og á byggingarframkvæmdum öllum eða kaupum á íbúðum sem eiga sér stað í sveitarfélaginu og tekur endanlegar ákvarðanir um fjölda íbúða, gerð, stærð þeirra, og byggingartíma, sbr. þó 39. og 40. gr. Hún ber ábyrgð á því að verð íbúða sé innan ramma þess kostnaðargrundvallar, sem húsnæðismálastjórn hefur sett, og fjármagnar umframkostnað ef byggingarkostnaður fer fram úr kostnaðargrundvelli húsnæðismálastjórnar.

Lán Byggingarsjóðs verkamanna til bygginga eða kaupa á félagslegum íbúðum eru á nafni sveitarstjórnar. Sveitarstjórn getur falið húsnæðisnefnd að undirrita lánssamninga.

Sveitarstjórn felur húsnæðisnefnd að annast undirbúning samninga, þ.e. lánssamninga og annarra samninga vegna framkvæmdanna eða kaupa á íbúðum. Samningar skulu lagðir fyrir sveitarstjórn til staðfestingar.

## 7. gr.

Sveitarstjórn er heimilt að fela félagsmálaráði/nefnd umsjón og útleigu leiguhúsnæðis á vegum sveitarfélagsins. Um úthlutun gilda ákvæði reglugerðar þessarar enda sé húsnæðið byggt eða keypt með láni úr Byggingarsjóði verkamanna.

## 8. gr.

Sveitarstjórn tekur ákvörðun um það hvort lögheimili sé skilyrði fyrir úthlutun á eignaríbúð eða til kaupa á félagslegri kaupleiguíbúð og tilkynnir húsnæðisnefnd ákvörðun sína um það atriði.

## 9. gr.

Sveitarstjórn tekur ákvörðun um það hvort forkaupsrétti verði beitt við endursölu íbúða, sbr. 87.–91. gr.

Sveitarstjórn ber fjárhagslega ábyrgð á þeim umsýslukostnaði sem endursala íbúða hefur í för með sér og er heimilt að áskilja sér allt að 1% álag af endursöluverði vegna eigendaskipta sem greiðist að jöfnu af seljanda og kaupanda.

Standi íbúð auð ber sveitarfélagið þann kostnað sem af því hlýst.

## 10. gr.

Um skyldur og verksvið sveitarstjórna (framkvæmdaraðila) vísast að öðru leyti til III.–VI. kafla reglugerðar þessarar. Um skipun í húsnæðisnefnd gilda 11.–14. gr.

**Skipun í húsnæðisnefndir.**

## 11. gr.

Í sveitarfélögum með 400–10.000 íbúa skal sveitarstjórn skipa fimm manna húsnæðisnefnd og jafnmarga til vara að afloknum hverjum sveitarstjórnarkosningum, þrjá kosna af sveitarstjórn og tvo fulltrúa tilnefnda af stærstu samtökum launafólks í sveitarfélaginu.

Í sveitarfélögum með yfir 10.000 íbúa skal sveitarstjórn með sama hætti skipa sjö menn í húsnæðisnefnd og jafnmarga til vara, fjóra kosna af sveitarstjórn og þrjá tilnefnda af stærstu samtökum launafólks í sveitarfélaginu.

## 12. gr.

Við mat á því hvaða samtök launafólks eru stærst í sveitarfélaginu, þ.e. eiga flesta félagsmenn búsetta þar, skal miða við félagsmannatölu aðildarfélaga viðkomandi samtaka innan sveitarfélagsins eins og hún er í upphafi tilnefningarársins.

Í sveitarfélögum með 400–10.000 íbúa skulu samtökin, sem hafa flesta félagsmenn, tilnefna einn fulltrúa, og samtökin, sem hafa næstflesta félagsmenn, einnig tilnefna einn fulltrúa, nema samkomulag sé um annað.

Í sveitarfélögum með yfir 10.000 íbúa skulu samtökin, sem hafa flesta félagsmenn, tilnefna tvo fulltrúa, og samtökin, sem hafa næstflesta félagsmenn tilnefna einn fulltrúa.

Samtök launafólks tilnefna varamenn með sama hætti.

## 13. gr.

Tilnefning fulltrúa í húsnæðisnefnd skal ákveðin af fulltrúaráði samtaka launafólks í viðkomandi sveitarfélagi eða stjórn þess, ef fulltrúaráð eru fyrir hendi. Í þeim sveitarfélögum, þar sem eigi starfa fulltrúaráð, skulu félög launþega í sveitarfélaginu, innan viðkomandi samtaka, tilnefna fulltrúa sameiginlega.

## 14. gr.

Húsnæðisnefnd skiptir sjálf með sér verkum.

**Verksvið húsnæðisnefnda.***Almenn atriði.*

## 15. gr.

Húsnæðisnefnd hefur á sinni hendi samræmingu á öllu félagslegu húsnæði í sveitarfélaginu, þ.e. kaupleiguíbúðum, leiguíbúðum og eignaríbúðum, þ.á m. félagslegum íbúðum fyrir öryrkja og aldraða.

## 16. gr.

Húsnæðisnefnd skal leggja fundargerðir sínar fyrir sveitarstjórn til kynningar eða staðfestingar eftir því sem við á, sbr. 65. gr. sveitarstjórnarlaga nr. 8/1986.

## 17. gr.

Í störfum sínum skal húsnæðisnefnd hafa samráð og samvinnu við félög og félagasamtök, svo sem samtök aldraðra og fatlaðra, húsnæðissamvinnufélög og aðra þá aðila sem vinna að húsnæðismálum í sveitarfélaginu.

Einnig getur nefndin haft samráð og samvinnu við félagsmálaráð/-nefnd eftir því sem hún telur þörf á.

*Einstök verkefni.*

18. gr.

Helstu einstök verkefni nefndarinnar eru:

1. Áætlanir og kannanir.
2. Undirbúningur framkvæmda.
3. Umsjón með framkvæmdum. Eftirlit.
4. Úthlutanir á félagslegum íbúðum. Mat á greiðslugetu.
5. Umsjón með rekstri félagslegra íbúða.
6. Umsjón með innlausn og endursölu á félagslegum íbúðum.
7. Þjónusta við íbúa sveitarfélagsins.
8. Skráning á félagslegu húsnæði.
9. Útreikningur á húsaleigu félagslegra íbúða.
10. Önnur verkefni samkvæmt ákvörðun sveitarstjórnar.

*Áætlanir og kannanir.*

19. gr.

Húsnæðisnefnd gerir áætlun um byggingu eða kaup á félagslegu húsnæði í sveitarfélaginu. Áætlanir um byggingu eða kaup á félagslegum íbúðum skulu byggjast á mati á þörf fyrir íbúðir, upplýsingum um stöðu húsnæðismála í sveitarfélaginu, horfum í atvinnulífínu, umsóknum um félagslegar íbúðir og mannfjöldapróun. Fram komi áætlun um fjölda þeirra íbúða, sem nauðsynlegt er að byggja eða kaupa, tegund, stærðir, húsgerð og áætlaðan byggingartíma.

Húsnæðisnefnd skal jafnframt auglýsa opinberlega eftir umsækjendum um félagslegar íbúðir. Í auglýsingu skal koma skýrt fram hverjir eigi rétt til kaupa á íbúð, kaupa á eignarhlut eða til leigu á félagslegri íbúð og hver greiðslukjör eru.

Í samræmi við upplýsingar um þörf fyrir félagslegar íbúðir gerir húsnæðisnefnd áætlun um byggingu eða kaup á félagslegum íbúðum til fjögurra ára sem staðfest skal af sveitarstjórn og endurskoðuð árlega.

*Undirbúningur framkvæmda.*

20. gr.

Þegar sveitarstjórn hefur falið húsnæðisnefnd að sjá um framkvæmdir við byggingu eða kaup á íbúðum hefst húsnæðisnefnd handa um undirbúning. Nefndin skal m.a. annast útboð, undirbúning að verksamningsgerð og kaupsamningum auk mannráðninga við einstök verk, svo sem verktaka, allt innan þess fjárhagsramma sem gildir samkvæmt kostnaðargrundvelli húsnæðismálastjórnar og þess ramma sem sveitarfélag setur um verð og fjölda íbúða.

Samningar skulu lagðir fyrir sveitarstjórn til staðfestingar.

*Umsjón með framkvæmdum.*

21. gr.

Húsnæðisnefnd hefur umsjón og eftirlit með framkvæmdum og kaupum á félagslegu húsnæði.

Sveitarstjórn getur falið húsnæðisnefnd að annast bókhald, sjóðsgreiðslur og uppgjör byggingarkostnaðar vegna þeirra félagslegra íbúða sem nefndin hefur með höndum í sveitarfélaginu. Sveitarstjórn staðfestir bókhaldið.

Húsnæðisnefnd skal árlega láta gera reikningsyfirlit vegna þeirra íbúða sem keyptar eru. Vegna framkvæmda, sem í gangi eru, skal halda sérstakan reikning fyrir hvern byggingaráfanga og að loknum hverjum áfanga gera heildarreikning um byggingarkostnað og skiptingu hans á einstakar íbúðir í áfanganum. Húsnæðisstofnun skal hafa aðgang að bókhaldsgögnum húsnæðisnefndar undirrituðum af kjörnum endurskoðendum sveitarstjórnar.



## 22. gr.

Húsnæðisnefnd skal kosta kapps um að íbúðir, byggðar eða keyptar á hennar vegum, séu bæði vandaðar að allri gerð og eins ódýrar sem frekast er kostur, sbr. reglur sem húsnæðismálastjórn setur. Framkvæmdir skal fela viðurkenndum byggingarverktökum á samkeppnisgrundvelli með útboðum eða öðrum hætti sem tryggir hagkvæman byggingarkostnað.

## Ráðstöfun íbúða.

## 23. gr.

Þegar húsnæðismálastjórn hefur samþykkt lánveitingu til byggingaráfanga og framkvæmdir hafnar eða keyptar hafa verið íbúðir, skal húsnæðisnefnd auglýsa íbúðirnar opinberlega.

Í auglýsingu komi eftirfarandi skýrt fram:

1. Kaup á *félagslegum eignaríbúðum*. Skilyrði um eigna- og tekjumörk. Hvort sveitarfélag setji lögheimili sem skilyrði eða ekki. Skilyrði um greiðslugetu.
2. Kaup á *félagslegum kaupleiguíbúðum*. Sömu skilyrði og skv. 1. tölul.
3. Leiga á *félagslegum kaupleiguíbúðum með kauprétti eða eignarhluta*. Skilyrði um eigna- og tekjumörk.
4. Leiga á *almennum kaupleiguíbúðum með kauprétti eða eignarhluta*. Kynntar skulu þær reglur sem sveitarstjórn setur um húsnæðisaðstæður og fjölskyldustærð.
5. Kaup á *almennum kaupleiguíbúðum*. Skilyrði um greiðslu í lífeyrissjóð skv. 12. gr. laga um Húsnæðisstofnun ríkisins nr. 86/1988. Skilyrði um greiðslugetu. Auk þess skulu kynntar reglur sem sveitarfélag setur um húsnæðisaðstæður og fjölskyldustærð.
6. Kaup á *eignarhluta*.
  - a. 10% eignarhlutdeild í félagslegum kaupleiguíbúðum. Um skilyrði vísast til 3. tölul.
  - b. 30% eignarhlutdeild í almennum kaupleiguíbúðum, sjá 4. tölul.
  - c. 10% eignarhlutdeild í almennum kaupleiguíbúðum. Skilyrði að leigutaki sé innan ákveðinna eignamarka, sbr. 3. mgr. 27. gr.
7. *Félagslegar leiguíbúðir*. Skilyrði um eigna- og tekjumörk.

Einnig komi fram í auglýsingu áætlaður afhendingartími, greiðsluskilmálar og umsóknarfrestur og áætlað söluverð íbúða. Umsóknarfrestur má ekki vera skemmri en fjórar vikur frá birtingu auglýsingar.

Jafnframt komi fram að þegar kaupleiguíbúðir eiga í hlut eigi umsækjendur um þrjá kosti að velja, þ.e. kaupréttur nýttur strax í upphafi, leiga með kauprétti og leiga með hlutareign.

## 24. gr.

Húsnæðisnefnd kannar hvort tekjur og eignir umsækjanda séu innan þess ramma, sem fram kemur í a- og b-lið 1. mgr. 80. gr. laga nr. 86/1988 um Húsnæðisstofnun ríkisins með síðari breytingum ( 77. gr., sbr. lög nr. 130/1990 ) vegna umsókna um félagslegar eignaríbúðir eða kaup á félagslegum kaupleiguíbúðum.

Séu tekjur og eignir undir þeim mörkum sem fram koma í a- og b-lið 1. mgr. 80. gr. laga um Húsnæðisstofnun ríkisins ( 77. gr., sbr. lög nr. 130/1990 ) metur húsnæðisnefnd greiðslugetu umsækjanda vegna umsóknar um eignaríbúð eða kaup á félagslegri kaupleiguíbúð, sbr. c-lið 1. mgr. 80. gr. laganna ( 77. gr., sbr. lög nr. 130/1990 ). Húsnæðisnefnd getur falið greiðslumatið öðrum aðila svo sem lánastofnun eða félagsmálanefnd í sveitarfélaginu.

Við mat á greiðslugetu skal m.a. afla eftirtalinnna gagna hjá umsækjanda:

1. Staðfests skattframtals.
2. Launaseðla.
3. Upplýsinga um önnur lán sem viðkomandi kann að hafa tekið.

Skilyrði fyrir úthlutun er að greiðslubyrði lána fari ekki yfir þriðjung af tekjum. Við mat á greiðslugetu skal miðað við að greiðslubyrði skulda væntanlegs íbúðarkaupanda verði ekki hærra hlutfall en svo af heildarlaunum að eftirstöðvar nægi til nauðsynlegrar framfærslu.

Séu tekjur og eignir umsækjenda um eignaríbúðir eða kaup á félagslegum kaupleiguíbúðum yfir þeim mörkum, sem fram koma í a- og b-lið 1. mgr. 80. gr. laganna ( 77. gr., sbr. lög nr. 130/1990 ) kannar húsnæðisnefnd sérstaklega hvort umsækjendur kunni að falla undir undanþáguákvæði frá þeim skilyrðum vegna ófullnægjandi húsnæðisaðstöðu eða meiri háttar röskunar á högum, sbr. 3. og 4. mgr. 80. gr. laganna ( 77. gr., sbr. lög nr. 130/1990 ).

Pegar húsnæðisnefnd hefur tekið ákvörðun um það hverjir umsækjendur séu

- a. innan eigna- og tekjumarka og sýni fram á tilskilda greiðslugetu, eða
- b. falli undir undanþáguákvæði 5. mgr. þessarar greinar og hafi tilskilda greiðslugetu, skulu umsóknir þeirra, sem úthlutun fengu, ásamt greiðslumati og upplýsingum um það sendar Húsnæðisstofnun ríkisins til staðfestingar.

#### 25. gr.

Við úthlutun á félagslegum kaupleiguíbúðum til leigu og félagslegum leiguíbúðum gilda sömu skilyrði um eignir og tekjur og gilda um félagslegar eignaríbúðir, sbr. a- og b-lið 1. mgr. 80. gr. laga um Húsnæðisstofnun nr. 86/1988 með áorðnum breytingum ( 77. gr., sbr. lög nr. 130/1990 ).

Að öðru leyti skal miðað við aðstæður umsækjenda, sbr. 26. gr. reglugerðar þessarar.

#### 26. gr.

Komi í ljós að fleiri umsækjendur uppfylla skilyrði laga til úthlutunar á félagslegum íbúðum, sbr. 24.–25. gr., en hægt er að fullnægja, skal húsnæðisnefnd gera sveitarstjórn grein fyrir meginforsendum úthlutunar.

Við mat sitt á því hverjir umsækjendur eigi forgang að íbúðum skal húsnæðisnefnd m.a. taka mið af eftirtöldum atriðum:

1. Núverandi húsnæðisaðstæðum og horfum í þeim efnum. Skal þar m.a. höfð hliðsjón af þröngbýli, hvort húsnæði sé heilsuspillandi, leigukjörum o.fl.
2. Tekjum og eignum.
3. Hvort umsækjandi sé eina fyrirvinna heimilis.
4. Fjölskyldustærð og fjölda barna.
5. Heilsufari og vinnugetu.

#### 27. gr.

Umsækjendur um kaup á almennum kaupleiguíbúðum skulu uppfylla skilyrði 12. gr. laga um Húsnæðisstofnun ríkisins nr. 86/1988 um iðgjaldagreiðslu til lífeyrissjóðs. Einnig skal mat á greiðslugetu, sbr. 24. gr. reglugerðar þessarar, hafa farið fram. Við ráðstöfun íbúða skal tekið tillit til húsnæðisaðstæðna og fjölskyldustærðar.

Við ráðstöfun á almennum kaupleiguíbúðum til leigu skal tekið mið af húsnæðisaðstæðum og fjölskyldustærð eftir þeim reglum sem sveitarstjórn setur. Sama á við um íbúð til leigu með 30% eignarhlutdeild.

Skilyrði fyrir heimild til að selja 10% eignarhlutdeild í almennum kaupleiguíbúðum er að leigutaki sé innan þeirra eignamarka sem húsnæðismálastjórn hefur ákveðið, sbr. 2. mgr. 71. gr. reglugerðar þessarar.

Ákvæði b-liðar 1. mgr. 80. gr. laga um Húsnæðisstofnun ríkisins nr. 86/1988 með áorðnum breytingum um tekjumörk á ekki við um almennar kaupleiguíbúðir ( 77. gr., sbr. lög nr. 130/1990 ).

## 28. gr.

Við ráðstöfun húsnæðisnefndar á félagslegum íbúðum skal þess gætt að samræmi sé á milli fjölskyldustærðar og íbúðarstærðar í hverju einstöku tilviki.

Ráðstöfun húsnæðisnefndar á félagslegum íbúðum felur í sér fullnaðarákvörðun, sbr. þó 16. gr.

Ráðstöfun íbúða er ávallt háð því að umsóknir hljóti staðfestingu Húsnæðisstofnunar hvað varðar tekju- og eignamörk svo og greiðslugetu þegar um kaup á félagslegri íbúð er að ræða.

## 29. gr.

Við úthlutun á félagslegum íbúðum getur húsnæðisnefnd haft samráð eða samvinnu við félagsmálaráð eða félagsmálanefnd eftir því sem hún telur þörf á.

## 30. gr.

Með allar persónulegar upplýsingar sem húsnæðisnefnd aflar vegna úthlutunar á íbúðum skal farið sem trúnaðarmál.

## 31. gr.

Húsnæðisnefnd skal sjá um að kaupandi fái afsal vegna kaupa á íbúð innan mánaðar frá því lokauppgjör liggur fyrir, enda hafi húsnæðisnefnd gert upp byggingarkostnað og kaupandi undirritað veðskuldabréf til Byggingarsjóðs verkamanna og staðið í skilum með útborgun og aðrar greiðslur sem honum ber að inna af hendi.

## Þjónusta við íbúa sveitarfélagsins.

## 32. gr.

Húsnæðisnefnd skal veita íbúum sveitarfélagsins allar nauðsynlegar upplýsingar um félagslegt húsnæði, þ.á m. um þá valkosti og möguleika sem fyrir hendi eru, lán og lánskjör svo og leigugjör og húsaleigusamninga.

## Skráning á félagslegu húsnæði.

## 33. gr.

Húsnæðisnefnd skal annast skráningu á félagslegu húsnæði á vegum sveitarfélagsins og skal í hverju sveitarfélagi liggja fyrir skrá yfir félagslegt húsnæði sveitarfélagsins þar sem fram koma upplýsingar um fjölda íbúða, byggingarár, kaupár, stærð þeirra og tegund.

## Innlausn og endursala íbúða.

## 34. gr.

Húsnæðisnefnd sér um innlausn og endursölu íbúða þar sem kaupskylda hvílir á eða forkaupsréttar er neytt en ákvarðanataka um forkaupsrétt er hjá sveitarstjórn.

## Húsaleiga.

## 35. gr.

Húsnæðisnefnd sér um útreikning á húsaleigu félagslegra íbúða. Afrit af húsaleigusamningum, þar sem fram komi sundurlíðaðir útreikningar á húsaleigu, skulu send Húsnæðisstofnun ríkisins til upplýsinga og eftirlits. Um leigugjald gildir 77. gr.

## Önnur atriði.

## 36. gr.

Seljst eignaríbúð ekki, þrátt fyrir ítrekaðar auglýsingar húsnæðisnefndar, og sýnt þykir að kaupandi fái ekki í náninni framtíð er sveitarstjórn heimilt að fela húsnæðisnefnd að leigja

íbúð tímabundið þar til kaupandi fæst. Á meðan á leigunni stendur skal húsnæðisnefnd kanna hvort kaupandi fáist og kosta kapps um að íbúðin verði ekki í leigu lengur en þörf krefur og uppsagnarákvæði laga um húsaleigusamninga segja til um.

Um leigufjárhæð gildir 77. gr. reglugerðar þessarar.

Um leigumálann gilda að öllu leyti lög um húsaleigusamninga nr. 44/1979 með áorðnum breytingum.

### 37. gr.

Ákvæði 15.–36. gr. um verkefni húsnæðisnefndar eiga, eftir því sem við á, við um sveitarstjórnir í sveitarfélögum með færri en 400 íbúa sem ekki hafa skipað húsnæðisnefnd.

## II. KAFLI LÁN TIL FÉLAGSLEGRA ÍBÚÐA.

### 38. gr.

Lánaflokkar Byggingarsjóðs verkamanna eru eftirfarandi:

Tegund	Lánshlutfall	Lánstími
	allt að	allt að
a. Félagslegar eignaríbúðir . . . . .	90%	43 ár
b. Félagslegar leiguíbúðir . . . . .	90%	50 ár
c. Félagslegar kaupleiguíbúðir (leiga) . . . . .	90%	50 ár
Félagslegar kaupleiguíbúðir (kaup) . . . . .	90%	43 ár
d. Almennar kaupleiguíbúðir (leiga) . . . . .	70%	50 ár
	20%	25 ár
Almennar kaupleiguíbúðir (kaup) . . . . .	70%	43 ár
	20%	5 ár

Lánshlutfall miðast við byggingarkostnað eða kaupverð, þó aldrei hærra en sem nemur þeim kostnaðargrundvelli sem húsnæðismálastjórn hefur samþykkt. Þó er heimilt að taka mið af umframkostnaði á fermetra vegna sérþarfa þegar um íbúðir fyrir fatlaða eða aldráða er að ræða.

Lánin eru afborgunarlaus fyrsta árið að undanskildum lánnum til íbúða sem eru í leigu án hlutareignar, sbr. b-, c- og d-lið 1. mgr.

Við kaup leigjenda á kaupleiguíbúðum gjaldfalla þau lán er framkvæmdaraðili hafði áður tekið (lán til 50 ára) og er kaupanda veitt samsvarandi lán til 43 ára.

Einnig skal við kaup á almennum kaupleiguíbúðum gjaldfella 20% lán framkvæmdaraðila (lán til 25 ára) og er kaupanda veitt samsvarandi lán til 5 ára.

Um lán og lánskjör vísast að öðru leyti til 68. gr. laga um Húsnæðisstofnun ríkisins nr. 86/1988 með áorðnum breytingum ( 65. gr., sbr. lög nr. 130/1990 ).

Um heimild Byggingarsjóðs verkamanna til að veita framkvæmdaraðila lán til bráðabirgða til að fjármagna innkaup íbúða við endursölu þeirra, vísast til 104. gr.

## III. KAFLI BYGGING EÐA KAUP Á FÉLAGSLEGUM ÍBÚÐUM.

### Bygging íbúða eða kaup á nýjum íbúðum.

#### 39. gr.

Nú samþykkir sveitarstjórn að hefja byggingu félagslegra íbúða samkvæmt tillögu húsnæðisnefndar og tilkynnir hún þá ákvörðun sína til Húsnæðisstofnunar ríkisins og sækir jafnframt formlega um lán.

Á sama hátt skulu félagasamtök og fyrirtæki tilkynna ákvörðun sína.

Húsnæðisstofnun lætur útbúa eyðublöð vegna þessa.

Þar komi m.a. fram:

- a. Flokkun fjölskyldna eftir stærð.
- b. Flokkun íbúða eftir stærð og gerð.
- c. Íbúðapörf næsta árs og næstu fjögurra ára.
- d. Staðfesting sveitarstjórnar á því að lóð sé til staðar.

Umsóknir skulu hafa borist Húsnæðisstofnun ríkisins fyrir 1. október árið áður en framkvæmdir eiga að hefjast.

#### 40. gr.

Áður en húsnæðismálastjórn heimilar hlutaðeigandi að hefja framkvæmdir þurfa eftirfarandi gögn að berast:

1. Byggingarnefndarteikningar af fyrirhuguðum íbúðum, staðfestar af byggingaryfirvöldum þar sem eftirfarandi kemur fram:
    - a. Brúttórúmmál hússins.
    - b. Brúttóflatarmál hússins.
    - c. Nettóflatarmál svefnherbergja hvers fyrir sig.
    - d. Skiptiflatarmál hvernar einstakrar íbúðar ef um fjölbýlishús er að ræða.
  2. Staðfesting byggingaryfirvalda á því að allar aðrar teikningar séu fyrirbyggjandi og samþykktar.
- Húsnæðismálastjórn er þó heimilt að óska eftir öllum teikningum af viðkomandi íbúðum.
3. Nákvæm efnis- og verklýsing.
  4. Sundurliðuð magnskrá þar sem einingarverð hvers verkþáttar kemur fram.
  5. Sundurliðuð kostnaðaráætlun.

Fram þarf að koma:

- a. Hönnun, undirbúningur, eftirlit og opinber gjöld.
  - b. Jarðvinna.
  - c. Burðarvirki.
  - d. Lagnir.
  - e. Raforkuvirki.
  - f. Frágangur innanhúss.
  - g. Frágangur utanhúss.
  - h. Frágangur lóðar.
  - i. Verðgrundvöllur (vísitala mán.).
- Þar sem stærri byggingaráfangar eða heil hverfi eru byggð skal skila áætlun fyrir hvert hús.
6. Endanleg verkáætlun þar sem komi m.a. fram hvenær framkvæmdir eigi að hefjast og hvenær þeim ljúki.

Að lokinni athugun á þeim atriðum, sem nefnd eru í 1.–6. tölul. þessarar greinar og 42. gr., tekur húsnæðismálastjórn ákvörðun um hvort framkvæmdin samrýmist ákvæðum laga og reglugerðar þessarar. Sé svo heimilar húsnæðismálastjórn hlutaðeigandi að hefja framkvæmdir.

#### 41. gr.

Íbúðir skulu að jafnaði ekki vera í húsnæði þar sem atvinnustarfsemi eða verslunarstarfsemi fer fram.

#### 42. gr.

Áður en húsnæðismálastjórn heimilar framkvæmdir skal þess gætt við athugun á teikningum, sem fyrir liggja, að íbúðarstærðir séu í eðlilegu samræmi við áætlanir um þörf fyrir félagslegar íbúðir og mismunandi fjölskyldustærðir.

Hámarksstærð félagslegra íbúða er 130 m<sup>2</sup> (brúttó).

Brúttóflatarmál skal reiknað samkvæmt íslenskum staðli, ÍST 50, eins og hann er á hverjum tíma, en skipting brúttóflatarmáls innan hverrar eignar skal vera samkvæmt reglum um hlutfallsskiptingu, sbr. 2.5 í ÍST 50, þó þannig að stærð bifreiðageymslu hafi ekki áhrif á íbúðarstærð, sbr. 2.5.6 í ÍST 50. Sameiginlegir gangar og stigahús í fjölbýlishúsi reiknast sem samnotaeining og skiptist jafnt á milli eignarhluta.

#### 43. gr.

Telji Húsnæðisstofnun að fullnægt sé þeim skilyrðum sem þarf til þess að hefjast handa við byggingarframkvæmdir veitir hún viðkomandi framkvæmdaraðila framkvæmdalán með þeim hætti að gerður er lánsamningur við hlutaðeigandi framkvæmdaraðila um greiðslu lánsins í samræmi við verkstöðu á hverjum tíma og samþykktu framkvæmdaáætlun. Við kaup á fullbúnu húsnæði er greitt í samræmi við samþykktan kaupsamning.

Byggingarsjóði verkamanna er heimilt að greiða allt að 95% af láninu á byggingartímanum.

Í sérstökum undantekningartilvikum er heimilt, við upphaf framkvæmda, að greiða allt að 5% umfram verkstöðu framkvæmda.

Framkvæmdirnar standa sjálfar til tryggingar veittu framkvæmdaláni á hverjum tíma.

Framkvæmdalán skulu verðtryggð með lánsjaravísitölu.

Vextir af framkvæmdalánum skulu vera þeir sömu og gilda á hverjum tíma um framkvæmdalán úr Byggingarsjóði ríkisins.

Verðbætur og vextir af framkvæmdalánum teljast til byggingarkostnaðar.

Verði framkvæmdalán ekki gerð upp innan tveggja mánaða frá samningslokum eða lokaúttekt skal framkvæmdaraðili greiða vexti frá sama tíma að telja og teljast þeir ekki til byggingarkostnaðar. Heimilt er þó húsnæðismálastjórn að fella niður vaxtagreiðslur framkvæmdaraðila við sérstakar aðstæður sem ekki verða raktar til óeðlilegs dráttar eða vanrækslu af hálfu framkvæmdaraðila.

#### 44. gr.

Lán Byggingarsjóðs verkamanna til byggingar félagslegra íbúða mega nema allt að 90% af byggingarkostnaði en þó ekki hærri fjárhæð en 90% af kostnaðargrundvelli að lánveitingu sem húsnæðismálastjórn hefur samþykkt, sbr. 2. mgr.

Kostnaðargrundvöllur sem ákveðinn er af húsnæðismálastjórn, sbr. 1. mgr., skal miðast við það raunverð á fermetra sem uppgjör á félagslegum íbúðum leiðir í ljós.

Lokauppgjóri skal skila Húsnæðisstofnun ríkisins mánuði eftir að lokaúttekt fór fram og er þá helmingur af eftirstöðvum framkvæmdaláns greiddur.

Pinglýstum skuldabréfum skal skila Húsnæðisstofnun ríkisins tveimur mánuðum eftir að lokaúttekt fór fram og er þá viðkomandi lánsamningur gerður upp.

Endanleg lánsfjárhæð, allt að 90% af byggingarkostnaði eða kaupverði, skal miðuð við samþykktan byggingarkostnað en skal þó aldrei fara yfir 90% af kostnaðargrundvelli húsnæðismálastjórnar.

Lán sveitarfélagsins til framkvæmda á félagslegum íbúðum, 10% af byggingarkostnaði, skal dregið frá hverri greiðslu lánsins frá Byggingarsjóði verkamanna enda greiðist það jöfnum höndum miðað við framkvæmdahraða.

Húsnæðismálastjórn miðar lánveitingar úr Byggingarsjóði verkamanna við lægsta fullgilda tilboð í hverju einstöku tilviki þó framkvæmdaraðili velji að semja við annan en lægstbjóðanda.

Þar sem stærri byggingaráfangar eða heil hverfi eru byggð af félagslegum íbúðum skal skipta því upp í smærri áfanga miðað við afhendingartíma íbúðanna. Verkbókhald skal halda fyrir hvern áfanga fyrir sig og hann gerður upp sérstaklega innan tveggja mánaða frá því að

fyrra íbúðin var tekin út í viðkomandi áfanga. Er þá helmingur af eftirstöðvum framkvæmdaláns greiddur.

Þinglýstum skuldabréfum skal skila Húsnæðisstofnun ríkisins innan þriggja mánaða frá því að fyrsta íbúð í viðkomandi áfanga var tekin út og er láns samningur þá gerður upp.

Verði byggingarkostnaður eða kaupverð íbúðar hærra en sá kostnaðargrundvöllur, sem húsnæðismálastjórn hefur samþykkt að lánveitingu, fjármagnar viðkomandi framkvæmdaraðili þann kostnað sem umfram er.

#### 45. gr.

Óheimilt er að veita lán vegna framkvæmda við verk, sem er umfram upphaflegan verksamning, fyrr en í verklok enda hafi verið um það samið áður en til þeirra framkvæmda kemur.

Umsókn um lán skv 1. mgr. skal fylgja greinargerð frá verkkaupa.

#### 46. gr.

Heimilt er að telja sem hluta af byggingarkostnaði, kostnað framkvæmdaraðila við eftirlit, skrifstofuhald, bókhald og almenna verkstjórn, sem nemi eftirfarandi hlutföllum af verksamningi, með verðbótum, að viðbættum hönnunarkostnaði.

a. Allt að 2% þegar keypt er fokhelt eða fullbúið hús.

b. Allt að 3% þar sem allt er boðið út og einn aðalverktaki sér um framkvæmdina.

c. Allt að 4% þar sem boðið er út eftir faggreinum þegar um er að ræða verkstjórn að hluta.

d. Allt að 6% þar sem framkvæmdaraðili hefur umsjón með verkefnum undirverktaka, samræmingu milli þeirra og að mestu eða öllu leyti um efniskaup.

Gatnagerðargjöld, tengigjöld, kostnaður við veitur og önnur opinber gjöld teljast ekki til byggingarkostnaðar þegar hlutfall samkvæmt 1. mgr. er ákveðið.

Skilyrði fyrir láni samkvæmt þessari grein er að sundurliðað uppgjör berist með lokauppgjöri.

#### 47. gr.

Framkvæmdaraðilar skulu sjá til þess að íbúðir byggðar eða keyptar (nýbyggingar) á þeirra vegum séu svo ódýrar í byggingu sem frekast er kostur. Þær skulu þannig hannaðar að þær séu einfaldar að allri gerð, stærðir miðaðar við fjölskyldustærðir umsækjenda, búnar nútímapægindum og nauðsynlegri sameign, sbr. reglur er húsnæðismálastjórn setur þar um.

Þess skal gætt að um lóð gildi ekki skipulagsskilmálar sem hafi í för með sér hækkun á byggingarkostnaði, svo sem vegna kvaðar um bílskýli.

Þegar verki er skilað skal lóð vera frágengin með bílastæðum.

Framkvæmdir skal fela viðurkenndum byggingarverktökum á samkeppnisgrundvelli með útboðum eða öðrum hætti sem tryggir hagkvæman byggingarkostnað.

Þegar íbúð er fullgerð ber Húsnæðisstofnun ríkisins ábyrgð á því að lokaúttekt á henni fari fram.

Við úttektina skal gengið úr skugga um að öllum byggingarskilmálum hafi verið fullnægt, að við byggingarframkvæmdir hafi verið farið eftir tilskildum gögnum, sbr. 40. gr., og að íbúðin sé fullgerð og tilbúin til afhendingar.

Lokaúttekt skal skilað til framkvæmdaraðila innan 10 daga frá því úttektin fór fram.

Húsnæðisstofnun ríkisins hefur umsjón með því að samræmis sé gætt við úttektir á félagslegum íbúðum hvarvetna á landinu og staðfestir auk þess lok framkvæmda og byggingarkostnað.

## 48. gr.

Framkvæmdaraðili ákveður skiptingu heildarbyggingarkostnaðar á einstakar íbúðir samkvæmt íslenskum staðli, ÍST 50, eins og hann er á hverjum tíma, sbr. reglur um hlutfallsskiptingu samkvæmt 2.5 í ÍST 50, og með hliðsjón af öðrum sérstökum ástæðum svo sem staðsetningu og sérbúnaði. Sameiginlegir gangar og stigahús í fjölbýlishúsi reiknast sem samnotaeyning og skiptist jafnt á milli eignarhluta.

Húsnæðisstofnun ríkisins skal staðreyna byggingarkostnað og kaupverð og staðfesta útreikning um hlutdeild hvernar íbúðar í heildarkostnaði.

**Um kaup á notuðum íbúðum á almennum markaði.**

## 49. gr.

Ef talið er hagkvæmt að kaupa félagslegt íbúðarhúsnæði er framkvæmdaraðila heimilt að kaupa einstakar íbúðir á almennum markaði. Eftirfarandi skal haft til hliðsjónar við kaup á íbúðunum:

- a. Íbúðirnar skulu að öðru jöfnu vera í fjölbýli.
- b. Íbúðirnar skulu að jafnaði ekki vera eldri en 15 ára. Sérstaka úttekt þarf ef sótt er um kaup á eldri íbúðum.
- c. Íbúðirnar skulu ekki vera í risi eða kjallara.
- d. Íbúðirnar skulu að jafnaði ekki vera í húsnæði þar sem atvinnu- eða verslunarstarfsemi fer fram.
- e. Stærðir íbúðanna skulu vera í samræmi við fjölskyldustærðir umsækjenda hverju sinni.

## 50. gr.

Framkvæmdaraðilar að félagslegum íbúðum skulu sjá til þess að íbúðir keyptar á þeirra vegum séu svo ódýrar sem frekast er kostur, sbr. 47. gr.

Ekki er lánað til bílskúra. Varðandi lán vegna bílskýla gilda ákvæði 56.–57. gr.

## 51. gr.

Áður en húsnæðismálastjórn heimilar hlutaðeigandi að kaupa íbúð þurfa eftirtalin gögn að berast:

- a. Kauptilboð, verð miðað við staðgreiðslu skal koma fram.
- b. Teikningar, samþykktar af byggingaryfirvöldum. Þar komi m.a. fram brúttórummál, brúttóflatararmál, eignarhlutfall ef um fjölbýli er að ræða.
- c. Nákvæm lýsing á núverandi ástandi íbúðar.
- d. Sundurliðuð kostnaðaráætlun vegna viðgerða.
- e. Upplýsingar um aldur íbúðarinnar.
- f. Upplýsingar um söluverð sambærilegra íbúða í sveitarfélaginu.

## 52. gr.

Áður en húsnæðismálastjórn heimilar kaup á íbúðum skal þess gætt að íbúðarstærðir séu í eðlilegu samræmi við áætlanir um þörf fyrir félagslegar íbúðir og mismunandi fjölskyldustærðir.

Hámarksstærð félagslegra íbúða er 130 m<sup>2</sup> (brúttó).

Brúttóflatararmál skal reiknað samkvæmt íslenskum staðli, ÍST 50, eins og hann er á hverjum tíma, en skipting brúttóflatararmáls innan hvernar eignar skal vera samkvæmt reglum um hlutfallsskiptingu, sbr. 2.5 í ÍST 50, þó þannig að stærð bifreiðageymslu hafi ekki áhrif á íbúðarstærð, sbr. 2.5.6 í ÍST 50. Sameiginlegir gangar og stigahús í fjölbýlishúsi reiknast sem samnotaeyning og skiptist jafnt á milli eignarhluta.



## 53. gr.

Framkvæmdaraðili ber ábyrgð á því að íbúð sem keypt er sé lagfærð eins og hægt er miðað við aldur.

## 54. gr.

Húsnæðisstofnun ríkisins skal taka út viðkomandi íbúð áður en afhending fer fram. Við úttekt skal þess gætt að öllum endurbótum sé lokið og íbúðin sé tilbúin til afhendingar.

Um afsal vísast til 72. gr.

Við kaup á íbúð skal gengið úr skugga um að ákvæðum 49.–53. gr. hafi verið fullnægt, að við kaupin hafi verið farið eftir tilskildum gögnum, sbr. 40. gr., og að íbúðin sé fullgerð, tilbúin til afhendingar.

Lokaúttekt skal skilað til framkvæmdaraðila innan 10 daga frá því úttektin fór fram.

Húsnæðisstofnun ríkisins hefur umsjón með því að samræmis sé gætt við úttektir á félagslegum íbúðum hvarvetna á landinu.

## 55. gr.

Lán Byggingarsjóðs verkamanna til kaupa á íbúðum á almennum markaði má nema allt að 90% af söluverði viðkomandi íbúðar. Söluverð samanstendur af kaupverði, kostnaði vegna endurbóta og útlögðum kostnaði kaupanda. Lánveitingin má þó ekki nema hærri fjárhæð en 90% af kostnaðargrundvelli, sem húsnæðismálastjórn hefur samþykkt að lánveitingu, sbr. 2. mgr. 44. gr., að teknu tilliti til fyrningar.

**Bílskýli.**

## 56. gr.

Félagslegar íbúðir skal byggja á byggingarsvæðum þar sem ekki er kvöð um bílskýli.

Heimilt er þó að veita lán til bílskýla ef sveitarfélag sýnir fram á það með rökstuddum hætti að öðrum byggingarsvæðum sé ekki til að dreifa.

Heildarkostnaður íbúðar, bílskýlis og snjóbræðslu í gangstétt, sbr. 58. gr., má ekki fara fram úr þeim kostnaðargrundvelli sem húsnæðismálastjórn setur um hverja íbúð. Húsnæðismálastjórn synjar um lán, sbr. 76. gr. laga nr. 86/1988 með síðari breytingum, ef heildarbyggingarkostnaður fer fram úr áðurnefndum kostnaðargrundvelli.

Ef bílskýli er byggt við félagslega íbúð teljast gatnagerðargjöld/lóðargjöld ekki lánshæf og greiðir viðkomandi framkvæmdaraðili þau, sbr. þó 57. gr.

Bílskýlin skulu vera byggð með hagkvæmum hætti. Ef um er að ræða kostnaðarsama jarðvegsvinnu vegna bílskýla, svo sem sprengingar, er óheimilt að veita lán vegna bílskýlanna.

Með bílskýli er hér átt við skýli sem uppfyllir eftirtalin skilyrði.

- a. Skýlið skal byggt við fjölbýlishús.
- b. Skýlið skal vera fyrir fleiri en einn bíl og vera opið, þ.e. ekki aðskilið með veggjum milli bíla.
- c. Skýlið sé ekki sérstök bygging heldur hluti hússins.
- d. Skýlið sé óupphitað.

Við ákvörðun á byggingarkostnaði bílskýlis skal kostnaðinum skipt niður á íbúðareigendur samkvæmt ákvæðum íslensks staðals, ÍST 50, eins og hann er á hverjum tíma.

## 57. gr.

Í þeim tilvikum, er bílskýli falla utan við þau skilyrði sem fram koma í 56. gr., er þó heimilt að veita elli- og örorkulífeyrisþegum sérstök lán til að standa undir kostnaði bílskýla, enda liggi fyrir umsögn félagsmálanefndar og húsnæðisnefndar um þörf viðkomandi einstaklings á bílskýli. Gefið skal út sérstakt skuldabréf vegna bílskýlisins. Lánið greiðist að fullu við endursölu íbúðar.

**Snjóbræðsla í gangstétt.**

58. gr.

Heimilt er að veita lán til upphitunar í gangstétt ef samanlagður kostnaður við þá framkvæmd, ásamt íbúð og bílskýli, er innan þess kostnaðargrundvallar um hámarksverð íbúða sem húsnæðismálastjórn setur.

Auk skilyrðis skv. 1. mgr., er því aðeins heimilt að veita lán til snjóbræðslu í gangstétt að fyllsta hagkvæmis sé gætt (hitalögn sé lögð stystu leið frá bílastæði eða götu að hverjum inngangi).

**Tryggingarsjóður vegna byggingargalla.**

59. gr.

Framkvæmdaraðili, þ.e. sveitarfélag, félagasamtök eða fyrirtæki, skal leggja allt að 1% af endanlegum samþykktum byggingarkostnaði hvernar félagslegrar íbúðar í sérstakan tryggingarsjóð vegna byggingargalla.

Tryggingarsjóðurinn er í vörslu Byggingarsjóðs verkamanna.

*Hlutverk sjóðsins.*

60. gr.

Hlutverk sjóðsins er:

1. Að bæta tjón sem rekja má til ófyrirsjáanlegra efnis-, hönnunar- eða framkvæmdagalla.
2. Að greiða viðgerðir vegna galla sem rekja má til mistaka framkvæmdaraðila, hönnuða eða efnissala.
3. Að greiða viðgerðir vegna tjóns sem sannanlega er tilkomið vegna galla eða mistaka sem rekja má til byggingartíma.

61. gr.

Sjóðurinn bætir ekki eftirfarandi:

- a) Tjón sem rekja má til notkunar nýrra eða nýlegra og lítt reyndra efna, nema sérstaklega hafi verið fjallað um efnin áður og bæði verkkaupi og Húsnæðisstofnun veitt skrifleg samþykki sitt.
- b) Viðgerðarkostnað sem rekja má til eðlilegs slits vegna notkunar, slits vegna óeðlilegrar notkunar eða vanrækslu á viðhaldi.

62. gr.

Skilyrði fyrir greiðslu úr sjóðnum eru:

1. Reglubundið eftirlit með verkum hafi farið fram á byggingartíma í því skyni að tryggja og bæta gæði við hönnun og framkvæmd bygginga. Verkkaupi ber ábyrgð á því eftirliti.
2. Úttekt á byggingu hafi verið gerð áður en tryggingar verktaka falla úr gildi. Úttekt framkvæmdaraðila firrir verksala ekki ábyrgð.
3. Tjón eða galla megi sannanlega rekja til byggingartíma.
4. Um nýbyggingar sé að ræða, ellegar viðbyggingar við eldra húsnæði eða nýjar íbúðir sem keyptar eru á almennum markaði eftir stofnun sjóðsins.
5. Lokaúttekt Húsnæðisstofnunar hafi farið fram við verklok. Skrifleg skýrsla skal liggja fyrir.
6. Verktaki hafi við lokaúttekt lagt fram skriflegar staðfestingar um að steypa og annað efni, sem notað hefur verið, sé í samræmi við gæðakröfur í efnis- og verklýsingu.
7. Að sérstök úttekt hafi verið gerð áður en ábyrgð verktaka skv. ÍST 30 eða öðrum framlögðum gögnum rennur út.
8. Hafi verktaki, eða annar aðili tengdur framkvæmdinni, keypt tryggingar vegna framkvæmdarinnar skulu skírteini því til staðfestingar lögð fram við lokaúttekt.

*Fjárreiður sjóðsins.*

63. gr.

Fjár til sjóðsins skal aflað með gjaldi sem nema skal allt að 1% af samþykktum byggingarkostnaði, sbr. 59. gr. Þessu gjaldi skal bætt við endanlegan kostnað við framkvæmdina.

Sjóðurinn skal vera í vörslu Byggingarsjóðs verkamanna. Bókhald sjóðsins skal vera aðskilið frá öðrum þáttum í rekstri hans. Sundurliða skal iðgjöld eftir sveitarfélögum.

Iðgjöld til sjóðsins eru ekki afturkræf.

64. gr.

Fé tryggingarsjóðsins skal ávaxtað með tryggum hætti.

Heimilt er að ráðstafa allt að helmingi af eignum sjóðsins til útlána til Byggingarsjóðs verkamanna. Lán þessi skulu verðtryggð með lánskjaravísitölu.

Sjóðnum er heimilt að endurtryggja sig.

*Greiðslur úr sjóðnum.*

65. gr.

Eigandi eða kaupandi íbúðar gerir sjálfur rökstudda kröfu um greiðslu úr sjóðnum.

Tryggingarsjóðurinn, eða sá aðili sem hann vísar til, framkvæmir úttekt og metur tjónið.

Sjálfásabyrgð eiganda eða kaupanda er 5% af viðgerðarkostnaði.

66. gr.

Heimilt er að greiða úr sjóðnum meðan ábyrgð samkvæmt ÍST 30 eða aðrar tryggingar vegna framkvæmdarinnar eru í gildi, ef sérstaklega stendur á, þ.e. í því skyni að forða því að viðgerðir dragist meðan skorið er úr um ábyrgð ofangreindra aðila.

Sjóðurinn á endurkröfurétt á verktaka, hönnuði eða efnissala samkvæmt samningum, lögum eða almennum reglum skaðabótaréttar.

67. gr.

Ábyrgð sjóðsins varir í 15 ár frá lokaúttekt Húsnæðisstofnunar ríkisins á framkvæmdinni eða kaupunum.

## IV. KAFLI

## RÉTTUR EINSTAKLINGA TIL ÍBÚÐA.

68. gr.

Skilyrði fyrir rétti til þess að festa kaup á eignaríbúð eða félagslegri kaupleiguíbúð eru:

1. Umsækjandi eigi ekki íbúð fyrir eða annað samsvarandi að verðmæti.  
Heimilt er að víkja frá þessu ákvæði ef umsækjendur búa sannanlega við ófullnægjandi húsnæðisaðstöðu, svo sem heilsuspillandi húsnæði eða þröngbýli. Við mat á fjölskyldustærð skal eingöngu miðað við þá sem eru heimilisfastir hjá umsækjanda samkvæmt þjóðskrá. Undantekningu má þó gera þegar þröngbýli veldur því að edlileg fjölskyldubönd rofna um stundarsakir eða ef foreldrar umsækjanda hafa búið hjá þeim síðastliðin ár.
2. Meðaltekjur umsækjanda, þ.e. heildartekjur umsækjanda og maka hans og barna síðustu þrjú árin áður en umsókn er lögð fram, fari eigi fram úr þeim viðmiðunum sem greinir í b-lið 1. mgr. 80. gr. laga um Húsnæðisstofnun ríkisins nr. 86/1988 með síðari breytingum (77. gr., sbr. lög nr. 130/1990). Viðmiðunartekjur hjóna eru 25% hærri en hjá einstaklingi. Fyrir hvert barn, sem fætt er, eða í vændum þegar úthlutun á sér stað, hækka tekjumörk, sbr. b-lið 80. gr. laganna, (77. gr., sbr. lög nr. 130/1990).

Heimilt er að víkja frá ákvæðum 1. og 2. tölul. ef umsækjendur hafa orðið fyrir meiri háttar röskun á högum, svo sem vegna fráfalls maka, hjónaskilnaðar eða veikinda og tekjur lækkað það verulega að sýnt þyki að þeir geti ekki haldið íbúðum sínum. Í slíkum tilvikum leggi umsækjendur fram umsögn frá félagsmálaráði, félagsmálanefnd eða félagsmálafulltrúa í því sveitarfélagi sem þeir eiga lögheimili.

3. Greiðslugeta umsækjanda sé slík að greiðslubyrði lána fari ekki fram úr þriðjungi af tekjum. Við mat á greiðslugetu skal miðað við að greiðslubyrði skulda væntanlegs íbúðarkaupanda verði ekki hærra hlutfall miðað við heildarlaun en svo að eftirstöðvar nægi til nauðsynlegrar framfærslu.
4. Lögheimili umsækjanda samkvæmt ákvörðun sveitarstjórnar eða reglum sem hún setur um það efni.

#### 69. gr.

Skilyrði þess að fá úthlutað félagslegri leiguíbúð eða félagslegri kaupleiguíbúð til leigu með kauprétti eða 10% eignarhluta, eru:

1. Umsækjandi eigi ekki íbúð fyrir eða aðra samsvarandi eign, sbr. 1. tölul. 68. gr.
2. Tekjur umsækjanda séu undir þeim mörkum sem fram koma í b-lið 1. mgr. 80. gr. laga um Húsnæðisstofnun ríkisins nr. 86/1988 með áorðnum breytingum ( 77. gr., sbr. lög . nr. 130/1990 ).
3. Umsækjandi búi við erfiðar aðstæður, svo sem hvað snertir heilsu, húsnæði og atvinnu-möguleika.

#### 70. gr.

Uppfylli fleiri umsækjendur skilyrði til úthlutunar félagslegrar íbúðar skv. 68. og 69. gr., en hægt er að fullnægja, skulu þeir sitja fyrir sem búa við eftirfarandi aðstæður:

1. Lakar húsnæðisaðstæður, svo sem þröngbýli, heilsuspillandi húsnæði og óhagstæð leigukjör.
2. Lágur tekjur.
3. Mannmarga fjölskyldu, einkum með hliðsjón af fjölda barna.
4. Umsækjandi sé eina fyrirvinna heimilis.
5. Heilsufar og vinnugeta sé með þeim hætti að fjölskyldan þarfnast sérstakrar aðstoðar.

Umsækjandi sem sækir um íbúð samkvæmt þessari grein getur lagt fram umsögn félagsmálaráðs eða félagsmálanefndar með umsókn sinni.

#### 71. gr.

Rétt til almennra kaupleiguíbúða til leigu með kauprétti eða eignarhluta (10 eða 30%) eiga þeir sem uppfylla þær reglur sem sveitarstjórn eða annar framkvæmdaraðili hefur sett um húsnæðisaðstæður og fjölskyldustærð.

Sé um kaup á 10% eignarhlutdeild í almennri kaupleiguíbúð (leiguíbúð) að ræða er skilyrði fyrir úthlutun það að umsækjandi eigi ekki fullnægjandi íbúð, skuldlitla eða skuldlaus, eða aðra samsvarandi eign samkvæmt nánari reglum settum af húsnæðismála-stjórn.

Rétt til kaupa á almennri kaupleiguíbúð eiga þeir sem uppfylla eftirtalin skilyrði:

1. Eiga lánsrétt skv. 12. gr. laga um Húsnæðisstofnun ríkisins nr. 86/1988, þ.e. fullnægja skilyrði 12. gr. um greiðslu til lífeyrissjóða eða falla undir undanþáguákvæði 2. – 4. mgr. 12. gr. laganna frá skilyrðinu um lífeyrissjóðaaðild.
2. Sýna fram á greiðslugetu, þ.e. að greiðslubyrði lána fari ekki yfir allt að þriðjungi af tekjum. Við mat á greiðslugetu skal miðað við að greiðslubyrði allra skulda væntanlegs íbúðarkaupanda verði ekki hærra hlutfall af heildarlaunum en svo að eftirstöðvar nægi til nauðsynlegrar framfærslu.

3. Fullnægja þeim reglum sem framkvæmdaraðili setur um húsnæðisaðstæður og fjölskyldu-stærð.

Ákvæði 68.–69. gr. um eigna- og tekjumörk og erfiðar félagslegar aðstæður eiga ekki við um almennar kaupleiguíbúðir að undanskildu því að skilyrði til kaupa á 10% eignarhlutdeild í almennri kaupleiguíbúð, sbr. 1. mgr., er að umsækjandi eigi ekki íbúð fyrir eða aðra samsvarandi eign, sbr. 2. mgr.

## V. KAFLI RÉTTARSTAÐA ÍBÚÐAREIGENDA OG LEIGJENDA. Félagslegar eignaríbúðir.

72. gr.

Þegar félagsleg eignaríbúð er tilbúin til afhendingar skal kaupandi greiða 10% af kostnaðarverði eða kaupverði og skal þá kaupsamningur undirritaður.

Kaupandi á rétt á skriflegu afsali þegar sveitarstjórn eða annar framkvæmdaraðili hefur gert upp byggingarkostnað og Húsnæðisstofnun staðfest hann með úttekt sinni, enda hafi kaupandi undirritað veðskuldabréf til Byggingarsjóðs verkamanna og staðið í skilum með útborgun og aðrar greiðslur sem honum ber að inna af hendi.

Um kostnað við þinglýsingu og stimpilgjald vísast til 81. gr.

73. gr.

Íbúðareiganda er óheimilt að leigja út félagslega eignaríbúð nema að fengnu skriflegu samþykki sveitarstjórnar eða húsnæðisnefndar og er leigusamningur ógildur ella. Framkvæmdaraðili getur rift slíkum samningi og krafist útburðar leigutaka. Jafnframt er framkvæmdaraðila heimilt að breyta vöxtum af láni íbúðareiganda þannig að þeir verði hinir sömu og vextir af lánum Byggingarsjóðs ríkisins miðað við þann tíma er íbúð var leigð út án heimildar.

74. gr.

Eigendum félagslegra eignaríbúða er óheimilt að veðsetja íbúðir sínar fyrr en áhvílandi lán úr Byggingarsjóði verkamanna eru lægri en 75% af uppfærðu kostnaðarverði íbúðar.

75. gr.

Um innlausn og endursölu á eignaríbúðum vísast til VI. kafla reglugerðar þessarar.

## Félagslegar og almennar kaupleiguíbúðir.

76. gr.

Við gerð leigusamnings með kauprétti, samnings um kaup á eignarhlut í íbúð eða við kaupsamning á íbúð stofnast persónulegur réttur leigutaka/kaupanda. Réttur þessi erfirst ekki.

Framkvæmdaraðili getur þó heimilað framsal þannig að eftirlifandi maki yfirtaki íbúð við andlát, hjónaskilnað, kaupmála milli hjóna eða setu í óskiptu búi, arftöku eða önnur áþekk tilfelli.

77. gr.

Leiga má aldrei nema hærri fjárhæð en sem svarar samanlögðum kostnaði af eftirtöldum útgjöldum:

1. Ársvöxtum, afborgunum og verðbótum af áhvílandi láni Byggingarsjóðs verkamanna.
2. Vaxtakostnaði af 10% framlagi á vegum framkvæmdaraðila, þó að hámarki sömu vextir og eru á hverjum tíma af lánum til nýrra eða notðara íbúða hjá Byggingarsjóði ríkisins þegar félagslegar kaupleiguíbúðir ( eða félagslegar leiguíbúðir ) eiga í hlut.

3. Fasteigna- og brunabótaíðgjöldum af íbúðinni ef framkvæmdaraðili ákveður að þau gjöld falli undir leigu.
4. Kostnaði við viðhald íbúðar og sameiginlegt viðhald fjölbýlishúss.  
Óheimilt er að reikna aðra þætti inn í leigu en þá sem fram koma í grein þessari.  
Leigan greiðist með jöfnum mánaðarlegum greiðslum.  
Húsnæðisstofnun skal, fyrir 1. janúar ár hvert, senda sveitarfélögum og öðrum framkvæmdaraðilum samræmdar viðmiðunarreglur um útreikning húsaleigu.

## 78. gr.

Um réttarstöðu leigjenda félagslegra eða almennra kaupleiguíbúða gilda að öðru leyti ákvæði 88.–89. gr. laga um Húsnæðisstofnun ríkisins nr. 86/1988 með áorðnum breytingum (85.–86. gr., sbr. lög nr. 130/1990).

## 79. gr.

Um réttarstöðu fólks við kaup á almennri eða félagslegri kaupleiguíbúð gilda ákvæði 90.–91. gr. laga um Húsnæðisstofnun ríkisins nr. 86/1988 með áorðnum breytingum (87.–88. gr., sbr. lög nr. 130/1990).

## 80. gr.

Um réttarstöðu fólks við kaup á eignarhlut í kaupleiguíbúð gildir 92. gr. laganna um Húsnæðisstofnun ríkisins nr. 86/1988 með áorðnum breytingum (89. gr., sbr. lög nr. 130/1990).

**Þinglýsing og stimpilgjöld.**

## 81. gr.

Eigi skal greiða stimpilgjald af afsöllum félagslegra íbúða en kostnað við þinglýsingu greiðir kaupandi.

Eigi skal greiða stimpilgjald af lánsamningum sem Húsnæðisstofnun ríkisins gerir við framkvæmdaraðila vegna byggingar eða kaupa á félagslegum íbúðum. Skuldabréf sem framkvæmdaraðili gefur út í verklok til Húsnæðisstofnunar ríkisins eru einnig stimpilgjaldsfrjáls.

Eigi skal greiða stimpilgjald af skuldabréfum sem kaupendur félagslegra íbúða gefa út til Húsnæðisstofnunar ríkisins. Þó skal greiða stimpilgjald við kaup á almennum kaupleiguíbúðum.

**Félagslegar leiguíbúðir.**

## 82. gr.

Um leigugjald gilda ákvæði 77. gr. reglugerðar þessarar.

Um samskipti leigutaka og framkvæmdaraðila gilda ákvæði laga um húsaleigusamninga.

**Endurskoðun greiðslu- og vaxtakjara.**

## 83. gr.

Vaxtakjör lána, sem veitt hafa verið úr Byggingarsjóði verkamanna til eignaríbúða frá þeim tíma er vextir urðu breytilegir, þ.e. frá og með gildistöku laga nr. 60/1984, skulu tekin til endurskoðunar að liðnum sex árum frá undirritun kaupsamnings í því skyni að kanna hvort viðkomandi eigandi fullnægi enn ákvæðum laga sem gilda um eigna- og tekjumörk félagslegra íbúða hverju sinni. Við þá endurskoðun skal leggja til grundvallar eignir og tekjur viðkomandi síðastliðin þrjú ár. Komi í ljós að eignir og tekjur eru yfir þeim mörkum, sem um þau gilda hverju sinni, ber að breyta vöxtum þannig að þeir verði hinir sömu og af almennum lánum Byggingarsjóðs ríkisins.

Með sama hætti skal endurskoða vaxtakjör á þriggja ára fresti frá því að upphafleg endurskoðun skv. 1. mgr. fór fram.

84. gr.

Hafi tekjur lántakanda lækkað svo frá þeim tíma er kaupsamningur var gerður að stefni í vanskil að mati Húsnæðisstofnunar er húsnæðismálastjórn heimilt að fresta greiðslum í tiltekinn tíma.

## VI. KAFLI INNLAUSN OG ENDURSALA Á FÉLAGSLEGUM ÍBÚÐUM. KAUPSKYLDA. FORKAUPSRETTUR.

### **Kaupskylda. Forkaupsréttur.**

85. gr.

Framkvæmdaraðili hefur kaupskyldu á félagslegum eignaríbúðum og félagslegum kaupleiguíbúðum, sem byggðar eru eða keyptar eftir gildistöku laga nr. 70/1990, fyrstu 10 árin frá útgáfu afsals.

Kaupskyldan stendur yfir í 5 ár þegar almennar kaupleiguíbúðir eiga í hlut.

86. gr.

Framkvæmdaraðili hefur kaupskyldu, fyrstu 15 árin frá útgáfu afsals, á öllum félagslegum eignaríbúðum (verkamannabústöðum) byggðum eftir gildistöku laga nr. 51/1980 til gildistöku laga nr. 70/1990.

87. gr.

Framkvæmdaraðili á forkaupsrétt á íbúðum, sem byggðar hafa verið samkvæmt lögum um verkamannabústaði fyrir gildistöku laga nr. 51/1980, og veitt hefur verið lán til úr Byggingarsjóði verkamanna, enda hafi sveitarstjórn ekki áður hafnað forkaupsrétti eða hann fallið niður af öðrum ástæðum. Þegar íbúð er innleyst samkvæmt þessum lögum helst forkaupsréttur óbreyttur.

88. gr.

Að loknu kaupskyldutímabili, sbr. 85.–86. gr., á framkvæmdaraðili forkaupsrétt á íbúðunum.

89. gr.

Um íbúðir, sem byggðar voru af framkvæmdanefnd byggingaráætlunar skv. lögum nr. 97/1965 svo og þær íbúðir sem byggðar voru skv. lögum nr. 58/1973 og lögum nr. 38/1976, skulu gilda sömu reglur og um félagslegar eignaríbúðir (íbúðir í verkamannabústöðum) samkvæmt VI. kafla laga um Húsnæðisstofnun ríkisins nr. 86/1988 með síðari breytingum.

90. gr.

Hafni framkvæmdaraðili forkaupsrétti að félagslegri eignaríbúð eða kaupleiguíbúð eða hafi íbúð verið í eigu sama eiganda eða maka hans í 30 ár samfellt, er eiganda heimilt að selja íbúðina á frjálsum markaði enda greiði hann upp áhvílandi, uppfærðar eftirstöðvar láns Byggingarsjóðs verkamanna og/eða Byggingarsjóðs ríkisins.

Við þær aðstæður, sem tilgreindar eru í 1. mgr., skal framkvæmdaraðili gefa út yfirlýsingu um að niður séu fallnar allar kvaðir um forkaupsrétt og takmarkanir á ráðstöfunarétti sem hvílt hafa á íbúðinni. Yfirlýsingunni skal þinglýst. Afrit af yfirlýsingunni skal send Húsnæðisstofnun ríkisins.

## 91. gr.

Hafni framkvæmdaraðili forkaupsrétti að félagslegri íbúð skal honum eigi veitt lán úr Byggingarsjóði verkamanna næstu þrjú árin frá því forkaupsréttinum var hafnað. Þó á þetta ekki við ef íbúðin hentar ekki að teknu tilliti til fyrirbyggjandi umsókna.

Ákvæði þetta á við allar félagslegar eignaríbúðir, einnig þær sem byggðar voru eða keyptar í tíð eldri laga.

**Endursala félagslegra íbúða.**

## 92. gr.

Húsnæðisnefnd, í umboði sveitarstjórnar, eða annar framkvæmdaraðili skal annast innkaup og endursölu á félagslegum íbúðum þar sem kaupskylda gildir eða forkaupsréttar er neytt.

Eigandi félagslegrar íbúðar, sem hyggst selja íbúð sína, skal tilkynna það húsnæðisnefnd (eða sveitarstjórn) eða öðrum framkvæmdaraðila. Skal tilkynningin vera skrifleg og án skilyrða.

Pegar um er að ræða íbúðir, sem forkaupsréttur er á, skal skriflegt svar berast innan 30 daga frá móttöku tilkynningar eiganda, ella telst forkaupsrétti hafnað og gildir þá ákvæði 90. gr.

Seljandi íbúðar á rétt til fullnaðargreiðslu innan 8 vikna frá afhendingu íbúðar. Dragist greiðsla umfram áðurnefndar 8 vikur á seljandi rétt á vanskilavöxtum, dagvöxtum, í samræmi við auglýsingu Seðlabanka Íslands á hverjum tíma.

Framkvæmdaraðili kaupir íbúðina og selur síðan að nýju samkvæmt ákvæðum reglugerðar þessarar.

## 93. gr.

Húsnæðisstofnun ríkisins staðfestir útreikninga framkvæmdaraðila við endursölu íbúða.

## 94. gr.

Við úthlutun íbúðar til endursölu gætir húsnæðisnefnd, eða annar framkvæmdaraðili, ákvæða IV. kafla reglugerðar þessarar.

Auglýsa skal rækilega endursöluíbúðir innan sveitarfélagsins.

**Um útreikning á eignarhluta seljanda.**

## 95. gr.

Um íbúðir sem eru

- a. byggðar eftir gildistöku laga nr. 70/1990,
- b. byggðar fyrir gildistöku laga nr. 70/1990 og hafa verið endurseldar eftir gildistöku sömu laga og eru keyptar inn öðru sinni, gilda eftirtaldar reglur um verðlagningu, sbr. 101. gr. laga um Húsnæðisstofnun ríkisins nr. 86/1988 með áorðnum breytingum ( 98. gr., sbr. lög nr. 130/1990 ).

Verðlagsgrundvöllur útreiknings á eignarhluta seljanda (upphaf eignarhaldstíma) miðast í fyrsta lagi við kaupsamning og þá grunnvísitölu sem þar kemur fram og í öðru lagi við grunnvísitölu skuldabréfs Byggingarsjóðs verkamanna eftir því hvað eðlilegast verður talið í hverju tilviki miðað við afhendingartíma íbúðar og endanlegan byggingarkostnað.

Við kaup íbúðar skal seljandi hennar fá endurgreitt það fjármagn sem hann lagði fram við kaup íbúðarinnar og þær afborganir sem hann hefur greitt af láni Byggingarsjóðs verkamanna. Við greiðslur bætast verðbætur samkvæmt vísitölu lánskjara frá greiðsludegi til sölu dags.

Frá greiðslu til seljanda skal draga fyrningu, 1.5% fyrir hvert eignarhaldsár fyrstu 20 árin eftir að íbúð er afhent í fyrsta sinn, en 0.75% eftir það, af framreiknuðu kaupverði íbúðar.



Um endurbætur, vanrækslu á viðhaldi og uppgjör á lánum Byggingarsjóðs verkamanna og/eða ríkisins gilda ákvæði 98. gr.

## 96. gr.

Um íbúðir, byggðar eftir gildistöku laga nr. 51/1980, sbr. þó b-lið 95. gr., gilda eftirfarandi reglur um verðlagningu.

Verðlagsgrundvöllur útreiknings á eignarhluta seljanda (upphaf eignarhaldstíma) miðast í fyrsta lagi við kaupsamning og þá grunnvísitölu sem þar kemur fram og í öðru lagi við grunnvísitölu skuldabréfs Byggingarsjóðs verkamanna eftir því hvað eðlilegast verður talið í hverju tilviki miðað við afhendingartíma íbúðar og endanlegan byggingarkostnað.

Við kaup íbúðar skal seljandi hennar fá endurgreitt það fjármagn sem hann lagði fram við kaup íbúðarinnar og þær afborganir sem hann hefur greitt af láni Byggingarsjóðs verkamanna. Við greiðslur bætast verðbætur samkvæmt vísitölu lánskjara frá greiðsludegi til söludags.

Frá greiðslu til seljanda skal draga fyrningu, 1% fyrir hvert eignarhaldsár fyrstu 20 árin eftir að íbúðin var afhent í fyrsta sinn, en 0.5% eftir það, af framreiknuðu kaupverði íbúðarinnar.

Um endurbætur, vanrækslu á viðhaldi og uppgjör á lánum Byggingarsjóðs verkamanna og/eða ríkisins gilda ákvæði 98. gr.

## 97. gr.

Um íbúðir, byggðar samkvæmt lögum fyrir gildistöku laga nr. 51/1980 og sem keyptar eru inn í fyrsta sinn, gilda eftirfarandi reglur um verðlagningu, sbr. 104. gr. laga nr. 86/1988 með áorðnum breytingum ( 101. gr., sbr. lög nr. 130/1990).

Verðlagsgrundvöllur útreiknings á eignarhluta seljanda (upphaf eignarhaldstíma) miðast í fyrsta lagi við kaupsamning og þá grunnvísitölu sem þar kemur fram og í öðru lagi við grunnvísitölu skuldabréfs Byggingarsjóðs ríkisins/ Byggingarsjóðs verkamanna, eftir því hvað eðlilegast verður talið í hverju tilviki miðað við afhendingartíma íbúðar og endanlegan byggingarkostnað.

Vextir, 1% einfaldir ársvextir, reiknast af stofnframlagi seljanda.

Verðbætur á stofnframlagi seljanda, ásamt vöxtum, reiknast frá upphafi eignarhalds til söludags. Skulu þær miðast við byggingarvísitölu þar til birting lánskjaravísitölu hófst hinn 1. júní 1979. Eftir þann tíma skal reikna út verðbætur eftir lánskjaravísitölu.

Fyrning, 1/2% fyrir hvert ár eignarhalds, reiknast af kaupverði íbúðar eins og það er framreiknað með verðbótum.

Hlutföll upphaflegra lána, þ.e. 1/26, 1/33 og 1/42, reiknast fyrir jafnmörg heil ár og seljandi hefur átt íbúðina ásamt 1% einföldum ársvöxtum og verðbótum.

Um endurbætur, vanrækslu á viðhaldi og uppgjör á lánum Byggingarsjóðs verkamanna og/eða ríkisins gilda ákvæði 98. gr.

## 98. gr.

Seljandi félagslegrar íbúðar fær greiddar þær endurbætur sem hann hefur gert á fasteigninni samkvæmt samkomulagi eða að mati sérstakra matsmanna. Endurbætur þær, sem seljandi á rétt á að fá greiddar, skulu þó aldrei vera umfram það sem fram kemur í reglum sem húsnæðismálastjórn setur þar um.

Vanræksla á viðhaldi íbúðar og sameignar frá og með gerð kaupsamnings skal koma til frádráttar greiðslu til seljanda samkvæmt samkomulagi eða að mati sérstakra matsmanna. Sama gildir um lausaskuldir og önnur vangreidd gjöld.

Sé farið fram á mat sérstakra matsmanna á endurbótum eða vanrækslu á viðhaldi skal kostnaður við matið greiddur af þeim sem óskar eftir því.

Viðkomandi framkvæmdaraðili sér um að lán Byggingarsjóðs verkamanna séu í skilum. Áfallna vexti frá síðasta gjaldþaga til sölundags greiðir seljandi. Önnur lán eða veðbönd, sem hvíla á íbúðinni, skal seljandi leysa af við sölu.

## 99. gr.

Þrátt fyrir ákvæði 97. gr. skal seljandi íbúðar ekki fá lægri greiðslu en hann hefði fengið samkvæmt áðurgildandi reglum um 4% aukaverðbætur fyrir hvert ár eignarhaldstíma ásamt reglum um 0.5–1.0% árlega fyrningu. Þessar aukaverðbætur reiknast þó ekki á eignarhaldstíma eftir 1. júlí 1984.

Að öðru leyti gilda ákvæði 98. gr.

## 100. gr.

Nú fær íbúðareigandi skipti á íbúðum innan endursölukerfisins og skal þá útborgun hans á íbúðinni, sem hann kaupir, eigi vera lægri en útborgun hans í íbúðinni sem hann selur. Þó má víkja frá þessari reglu ef íbúðareigandi fær í hendur verðminni íbúð.

Eftirfarandi reglur gilda við skipti yfir í verðmeiri íbúð.

- Fjárhæð sú, sem íbúðareigandi á rétt á að fá greidda út við sölu á eigin íbúð, þ.e. brúttó eignarhluti, skal ganga óskipt upp í kaupverð hinnar íbúðarinnar til viðbótar greiðslu samkvæmt b-lið.
- Kaupandi greiðir að auki 10% af verðmismuni íbúðanna. Verðmismunurinn reiknast út frá endursöluverði eldri íbúðarinnar og söluverði nýju íbúðarinnar (kostnaðarverði) ef hún er ný en ella endursöluverði hennar.
- Lánshlutfall úr Byggingarsjóði verkamanna miðast við kaupverð íbúðarinnar að frádrögnum greiðslum samkvæmt a- og b-lið og að frádrögnum yfirteknum lánnum ef um þau er að ræða.

Heildarlán getur aldrei orðið herra en 90% af kaupverði en þó að hámarki sem nemur 90% af kostnaðargrundvelli húsnæðismálastjórnar.

Húsnæðismálastjórn er heimilt að ákveða að öryrki eða ellilífeyrisþegi. Fá hluta af eignarhluta sínum í fyrri íbúð til ráðstöfunar. Beiðni þar að lútandi skal send húsnæðismálastjórn.

**Um útreikning á endursöluverði.**

## 101. gr.

Framkvæmdaraðili skal ákveða söluverð félagslegra íbúða þar sem kaupskyldu eða forkaupsréttar er neytt. Við ákvörðun söluverðs skal m.a. taka tillit til byggingarkostnaðar íbúða á þeim tíma, sem sala fer fram, svo og áhvílandi lána frá Byggingarsjóði verkamanna eða ríkisins.

Húsnæðisstofnun skal staðfesta söluverðið.

Við endursölu íbúðar skal framreikna upphaflegt kostnaðarverð hennar eða síðasta söluverð samkvæmt vísitölu lánskjara frá þeim tíma sem kaupsamningur var gerður til sölundags.

Frá því verði skal draga fyrningu samkvæmt útreikningi á eignarhluta seljanda.

Við framreiknað verð má bæta kostnaðarverði endurbóta, sem á henni hafa verið gerðar, þó aldrei umfram það sem fram kemur í reglum sem húsnæðismálastjórn setur þar um.

Lán til nýs kaupanda má nema allt að 90% af söluverði íbúðarinnar, þó aldrei hærri fjárhæð en sem nemur 90% af kostnaðargrundvelli húsnæðismálastjórnar.

## 102. gr.

Um bílskúra og bílgeymslur skal fara með sem hluta úr viðkomandi íbúð hvað varðar forkaupsrétt og kaupskyldu. Greiðsla til seljanda skal fara eftir almennum greiðslukjörum.

Við endursölu á bílskylum gildir 56. gr. um veitingu lána vegna bílskýla.

## 103. gr.

Framkvæmdaraðili ber ábyrgð á því að íbúð, sem er endurseld, sé lagfærð eins og hægt er að teknu tilliti til aldurs og edlilegrar notkunar.

Áður en endursala fer fram skal framkvæmdaraðili, fyrir atbeina Byggingarsjóðs verkamanna, gera upp öll lán Byggingarsjóðs ríkisins og óverðtryggð lán Byggingarsjóðs verkamanna svo og lán Byggingarsjóðs verkamanna, sbr. 1. mgr. 68. gr. laga um Húsnæðisstofnun ríkisins nr. 86/1988 með áorðnum breytingum ( 65. gr., sbr. lög nr. 130/1990).

Pegar um er að ræða sameiginleg veð skal framkvæmdaraðili gangast fyrir því að það verði leyst upp í lán á hverja íbúð.

Framkvæmdaraðili skal gera tæmandi lýsingu á ástandi íbúðar við endursölu. Skal nýr kaupandi staðfesta þessa lýsingu með áritun sinni. Ber framkvæmdaraðili ábyrgð á því að svo sé.

## 104. gr.

Byggingarsjóði verkamanna er heimilt að lána til framkvæmdaraðila, til bráðabirgða, fjármagn til að kaupa inn íbúðir sem boðnar eru til sölu. Lánið skal veitt til þriggja mánaða, verðtryggt með vísitölu lánskjara.

Við uppgjör á láni skv. 1. mgr. skal framkvæmdaraðili endurgreiða Byggingarsjóði verkamanna 10% framlag nýs kaupanda, ásamt 10% af láni sveitarfélags, þar sem það á við, ásamt þinglýstu skuldabréfi nýs kaupanda.

## 105. gr.

Ef kaupandi er ekki fyrir hendi eða ef enginn uppfyllir skilyrði laga um úthlutun, er framkvæmdaraðili heimilt að leigja íbúð tímabundið þar til kaupandi fæst. Framkvæmdaraðili skal kosta kapps um að eignaríbúð sé ekki lengur í leigu en þörf krefur og uppsagnarákvæði laga um húsaleigusamninga segja til um.

Um fjárhæð leigu vísast til 77. gr.

## VII. KAFLI

## FÉLAGSLEGAR ÍBÚÐIR Á VEGUM FÉLAGASAMTAKA OG FYRIRTÆKJA.

## Félagasamtök.

## 106. gr.

Með félagi er í reglugerð þessari átt við skipulagsbundin samtök er vinna að sameiginlegu langtímamarkmiði að húsnæðismálum sem samræmist ákvæðum reglugerðar þessarar.

Reki félag atvinnustarfsemi gilda ákvæði 115.–123. gr.

## 107. gr.

Hyggist félag koma á fót almennum eða félagslegum kaupleiguíbúðum eða félagslegum leiguíbúðum og sækja til þess um lán frá Húsnæðisstofnun ríkisins skal félagið senda samþykktir/lög sín til félagsmálaráðherra til staðfestingar.

## 108. gr.

Skilyrði þess að félag hljóti staðfestingu félagsmálaráðherra er að eftirfarandi atriði komi fram í samþykktum/lögum þess:

1. Tilgangur félagsins sé m.a. sá að koma á fót og reka almennar og/eða félagslegar kaupleiguíbúðir eða félagslegar leiguíbúðir í þágu félagsmanna sinna. Verkefnið sé langtímaverkefni.
2. Fram komi hvert sé stofnfé félagsins og hver sé fjárhagsleg ábyrgð þess gagnvart íbúum. Uppfylli félög í upphafi skilyrði 109. gr. gagnvart hverri húseiningu/framkvæmd er heimilt að gera undanþágu frá skilyrðinu um sjálfstætt stofnfé.

3. Eignar- og afnotaréttur á almennum og félagslegum kaupleiguíbúðum sé með eftirfarandi hætti:
  - Leiga með kauprétti.
  - Leiga með kaupum á eignarhluta í íbúð.
  - Kaup á íbúðinni.Fram komi að íbúar eigi val um einn af ofangreindum kostum. Heimilt er þó að víkja frá því ef félagsskapur er byggður um eitt ákveðið form kaupleiguíbúða.
4. Í samþykktum félagsins komi fram að réttur einstaklinga til íbúða sé bundinn við þau atriði er fram koma í lögum um Húsnæðisstofnun ríkisins og IV. kafla reglugerðar þessarar.
5. Í samþykktum félagsins komi fram að hver húseining/framkvæmd verði sjálfstæð rekstrareining.
6. Tilgreint sé hvernig fari með eigur félagsins við félagslit.

## 109. gr.

Félög skulu sýna fram á það, við lánsúmsókn hjá Húsnæðisstofnun ríkisins, að þau hafi fjárhagslegt bolmagn til þess að greiða lögbundin 10% eða 30% af kostnaðarverði íbúða. Því til staðfestingar skulu félögin leggja fram ábyrgð, þ.e. ábyrgð sveitarfélags í samræmi við 89. gr. sveitarstjórnarlaga nr. 8/1986 eða staðfestar yfirlýsingar um kaup einstaklinga á eignarhluta, ábyrgð af hálfu banka eða annað sem Húsnæðisstofnun metur gilt.

## 110. gr.

Félagasamtök sem tekið hafa ákvörðun um að koma á fót félagslegu húsnæði skulu gera húsnæðisnefnd grein fyrir fyrirætlunum sínum, svo sem um fjölda og gerð þeirra íbúða sem þeir hyggjast koma á fót.

## 111. gr.

Húsnæðisstofnun ríkisins er heimill aðgangur að bókhaldi þeirra rekstrareininga, sem ná til félagslegra íbúða, á meðan lán frá Byggingarsjóði ríkisins eða Byggingarsjóði verkamanna hvíla á hlutaðeigandi húsnæði.

## 112. gr.

Að öðru leyti gilda ákvæði laga um Húsnæðisstofnun ríkisins nr. 86/1988 með áorðnum breytingum, um skyldur, ábyrgð og verksvið framkvæmdaraðila.

## 113. gr.

Félagasamtök sem byggja félagslegar íbúðir skulu leggja allt að 1% af samþykktum byggingarkostnaði í tryggingarsjóð, sbr. 59. gr.

Um tryggingarsjóð vísast að öðru leyti til 60.–67. gr.

## 114. gr.

Um ráðstöfun íbúða á vegum félagasamtaka gilda ákvæði 23.–31. gr. eftir því sem við á, (félagslegar og almennar kaupleiguíbúðir, leiguíbúðir).

Um byggingu eða kaup á íbúðum gildir III. kafla reglugerðar þessarar.

Um rétt einstaklinga til íbúða gildir IV. kafla reglugerðar þessarar.

Um réttarstöðu gildir 76.–84. gr.

Um innlaun og endursölu íbúða á vegum félagasamtaka gildir VI. kafla reglugerðar þessarar.

**Fyrirtæki. 15. gr.**

Með fyrirtæki er átt við einstaklinga, félög eða aðra aðila sem reka sjálfstæða starfsemi.

## 116. gr.

Skilyrði fyrir lánveitingu til fyrirtækja vegna almennra kaupleiguíbúða er að fyrirtæki sýni fram á að brýn nauðsyn sé á því að koma upp íbúðarhúsnæði vegna starfsemi sinnar.

Því til sönnunar skulu fyrirtæki leggja fram eftirfarandi gögn:

- a. Umsögn sveitarstjórnar um skort á íbúðarhúsnæði í sveitarfélaginu og ástand atvinnu-mála.
- b. Greinargerð fyrirtækisins um það að íbúðarhúsnæði á vegum þess sé grundvallaratriði þess að nægilegt vinnuafll fái.

## 117. gr.

Fyrirtæki sem hyggst koma á fót almennum kaupleiguíbúðum skal setja um það verkefni sérstakar samþykktir eða reglur er hljóta skulu staðfestingu félagsmálaráðherra.

Í framangreindum samþykktum/reglum komi eftirfarandi fram:

1. Markmið með framkvæmdum fyrirtækisins að húsnæðismálum sé að koma á fót og reka almennar kaupleiguíbúðir vegna starfsemi sinnar. Verkefnið sé langtímaverkefni.
2. Fram komi hvert sé stofnfé fyrirtækisins, hver sé fjárhagsleg ábyrgð þess gagnvart íbúum. Uppfylli fyrirtæki í upphafi skilyrði 119. gr. gagnvart hverri húseiningu/framkvæmd er heimilt að gera undanþágu frá skilyrðinu um sjálfstætt stofnfé.
3. Eignar- og afnotaréttur á almennum kaupleiguíbúðum sé með eftirfarandi hætti:
  - Leiga með kauprétti.
  - Leiga með kaupum á eignarhluta í íbúð.
  - Kaup á íbúðinni.Fram komi að íbúar eigi val um einn af þremur ofangreindum kostum.
4. Í samþykktum komi fram að réttur einstaklinga til íbúða sé bundinn við þau atriði er fram koma í lögum um Húsnæðisstofnun ríkisins og IV. kafla reglugerðar þessarar.
5. Stofnuð sé sjálfstæð rekstrareining um hverja húseiningu/framkvæmd.
6. Tekið sé fram hvernig fari með eigur fyrirtækisins verði það lagt niður.

## 118. gr.

Fyrirtæki sem tekið hafa ákvörðun um að koma á fót almennum kaupleiguíbúðum skulu gera húsnæðisnefnd grein fyrir fyrirætlunum sínum, svo sem um fjölda þeirra og gerð.

## 119. gr.

Fyrirtæki skulu sýna fram á það, við lánsúmsókn, að þau hafi fjárhagslegt bolmagn til þess að greiða lögbundin 10% eða 30% af kostnaðarverði íbúða. Því til staðfestingar skulu fyrirtækin leggja fram ábyrgð af hálfu banka, ábyrgð sveitarfélags í samræmi við ákvæði 89. gr. sveitarstjórnarlaga nr. 8/1986 eða annars ábyrgs aðila.

## 120. gr.

Húsnæðisstofnun er heimill aðgangur að bókhaldi þeirra rekstrareininga, sem taka til almennra kaupleiguíbúða, á meðan lán frá Byggingarsjóði ríkisins/verkamanna hvílir á hlutaðeigandi húsnæði.

## 121. gr.

Fyrirtæki sem byggja almennar kaupleiguíbúðir skulu leggja allt að 1% af samþykktum byggingarkostnaði í tryggingarsjóði, sbr. 59. gr.

Um tryggingarsjóð vísast að öðru leyti til 60.–67. gr.

## 122. gr.

Að öðru leyti gilda ákvæði laga um Húsnæðisstofnun ríkisins nr. 86/1988 með áorðnum breytingum um skyldur, ábyrgð og verksvið framkvæmdaraðila.

## 123. gr.

Um ráðstöfun íbúða á vegum fyrirtækja gilda ákvæði 23.–31. gr. eftir því sem við á um almennar kaupleiguíbúðir.

Um byggingu eða kaup á íbúðum gildir III. kafli reglugerðar þessarar.

Um rétt einstaklinga til almennra kaupleiguíbúða gildir ákvæði 71. gr.

Um réttarstöðu gilda ákvæði 76.–81. gr.

Um innlausn og endursölu íbúða á vegum fyrirtækja gildir VI. kafli reglugerðar þessarar.

### VIII. KAFLI ÝMIS ATRIÐI.

## 124. gr.

Framkvæmdaraðili getur heimilað nafnaskipti á íbúðum án sölu þegar um er að tefla eftirlifandi maka, hjónaskilnað eða kaupmála milli hjóna.

Við mat á eignarhaldstíma skal leggja saman tíma fyrrskráðs eiganda og þess sem skráður verður eigandi samkvæmt þessari grein.

## 125. gr.

Nú er íbúð, sem byggð hefur verið samkvæmt reglugerð þessari, seld á nauðungaruppboði samkvæmt lögum nr. 57/1949 um nauðungaruppboð og getur framkvæmdaraðili þá neytt forkaupsréttar síns og krafist þess á uppboðsþingi að eignin verði lögð framkvæmdaraðila út til eignar á því verði sem hæst hefur verið boðið í eignina eða á verði skv. 95.–99. gr., eftir því sem við á, ef það er lægra en hæsta boð. Verð þetta skal ákveðið áður en liðinn er sá frestur, sem uppboðshaldari hefur samkvæmt uppboðsskilmálum til samþykkis eða synjunar á boði, enda veiti uppboðshaldari framkvæmdaraðila hæfilegan frest til þess að fá ákvörðun um verðið. Að fengnu afsali samkvæmt þessu ákvæði skal afmá úr veðmálabókum veðbönd og höft á eigninni skv. 36. gr. laga nr. 57/1949 um nauðungaruppboð.

Íbúðir sem framkvæmdaraðili eignast samkvæmt þessari grein er heimilt að endurselja að fullnægðum skilyrðum þessarar reglugerðar.

## 126. gr.

Ef meirihluti íbúðareigenda í byggingarflokki innan byggingarfélags verkamanna, sbr. 107. gr. laga nr. 86/1988 um Húsnæðisstofnun ríkisins með áorðnum breytingum ( 104. gr., sbr. lög nr. 130/1990) samþykkir við skriflega allsherjaratkvæðagreiðslu að stofna húsfélög í fjölbýlishúsum innan flokksins í samræmi við ákvæði laga nr. 59/1976, skulu húsfélögin taka sameiginlegt viðhald fasteignanna í sínar hendur. Samþykktin tekur gildi við næstu áramót eftir að hún er gerð að því tilskildu að samþykktin hafi verið tilkynnt byggingarfélagi verkamanna með að minnsta kosti þriggja mánaða fyrirvara miðað við áramótin og að við fyrirhugaða gildistöku hennar hafi fjármálaviðskipti byggingarflokksins og félagsins verið gerð upp. Með samkomulagi aðila má þó ákveða annan gildistökutíma en að framan greinir.

Þegar íbúðareigendur í byggingarflokki hafa gert samþykkt skv. 1. mgr. skulu þeir kjósa hlutfallskosningu þriggja manna nefnd til að annast uppgjör fyrir byggingarflokkinn við félagið. Jafnframt skal nefndin hafa með höndum og fylgja eftir uppgjöri milli fjölbýlishúsa-eigenda í floknum innbýrðis, ef ástæða þykir til að taka upp jöfnunargreiðslur milli þeirra vegna áberandi misvægis í viðhaldi. Takist ekki samkomulag um þetta milli fjölbýlishúsa-eigenda skal nefndin óska eftir því við húsnæðismálastjórn að hún skipi matsmenn til að skera úr ágreiningnum.

**Gildistaka.**

127. gr.

Reglugerð þessi, sem sett er með heimild í lögum um Húsnæðisstofnun ríkisins nr. 86/1988, sbr. lög nr. 76/1989, nr. 70/1990, nr. 124/1990 og nr. 130/1990, öðlast gildi þegar í stað.

Jafnframt er úr gildi felld reglugerð um Byggingarsjóð verkamanna og félagslegar íbúðir nr. 180/1987, sbr. rg. nr. 30/1989. Einnig er úr gildi felld reglugerð um kaupleiguíbúðir nr. 86/1989.

*Félagsmálaráðuneytið, 31. janúar 1991.*

**Jóhanna Sigurðardóttir.**

*Þorgerður Benediktsdóttir.*

**GJALDSKRÁ****Rafmagnsveitu Reykjavíkur.**

1. gr.

**Orkuveitusvæði.**

Gjaldskrá þessi gildir fyrir orkuveitusvæði Rafmagnsveitu Reykjavíkur.

2. gr.

**Raforkugjöld.****A. Almennir taxtar.**

A.1 Verð á rafmagni til allrar almennrar notkunar, sem eigi er sérstaklega talin hér á eftir:

Fast gjald . . . . .	2 080,00	(2 589,60) kr/ár
Orkugjald . . . . .	5,03	(6,26) kr/kWh

A.2 Verð á rafmagni til notkunar við mannvirkjagerð, svo og við breytingar á eldri mannvirkjum:

Fast gjald . . . . .	4 160,00	(5 179,20) kr/ár
Orkugjald . . . . .	6,54	(8,14) kr/kWh

**B. Afltaxtar.**

B.1 Verð á rafmagni til meiri háttar vélanotkunar:

Fast gjald . . . . .	35 700,00	(44 446,50) kr/ár
Aflgjald . . . . .	6 280,00	(7 818,60) kr/kW/ár
Orkugjald . . . . .	1,93	(2,40) kr/kWh

Aflgjald greiðist samkvæmt mælingu miðað við 15 mínútna meðalgildi afls, enda sé lágmarksafli 30 kW.

Heimilt er að sammæla raforku til órofinnar iðnaðarhitunar með vélanotkuninni.

Einnig er notendum, sem greiða fyrir 100 kW afl eða meira, heimilt að kaupa alla raforku sína samkvæmt þessum taxta.

## B.2 Verð á rafmagni og viðhaldi úti- og götulýsingar, samkvæmt uppsettu aflfi:

Aflgjald . . . . .	14 500,00	(18 052,50)	kr/kW/ár
Viðhaldsgjald . . . . .	18 100,00	(22 534,50)	kr/kW/ár
Gjald samtals . . . . .	32 600,00	(40 587,00)	kr/kW/ár

Auk afl- og viðhaldskostnaðar greiðir notandi stofnkostnað að fullu.  
Lýsing þessi stýrist af stjórnbúnaði rafmagnsveitunnar.

## C. Hitunartaxti.

## C.1 Verð á rafmagni til órofinnar hitunar:

Fast gjald . . . . .	8 910,00	(11 092,95)	kr/ár
Orkugjald . . . . .	4,79	(5,96)	kr/kWh

## C.2 Verð á rafmagni til rofinnar daghitunar með rofi tvisvar á sólarhring allt að tveim klukkustundum í hvort skipti:

Fast gjald . . . . .	5 930,00	(7 382,85)	kr/ár
Orkugjald með rofi í 6 mánuði, október–mars . . . . .	2,25	(2,80)	kr/kWh
Orkugjald með rofi í 4 mánuði, nóvember–febrúar . . . . .	2,43	(3,03)	kr/kWh
Orkugjafi með rofi í 2 mánuði, desember–janúar . . . . .	3,71	(4,62)	kr/kWh

## C. Verð á rafmagni til órofinnar næturhitunar:

Fast gjald . . . . .	5 930,00	(7 382,85)	kr/ár
Orkugjald . . . . .	1,52	(1,89)	kr/kWh

Straumur til hitunar samkvæmt þessum lið er rofinn allt að tólf klukkustundum á tímabilinu kl. 09:00 til 21:00.

## S. Sumartaxti.

## S.1 Fyrir meiriháttar véla- og iðnaðarnotkun á tímabilinu 1. apríl til 31. október, samkvæmt sérsamningi.

Lágmarksaflgjald á mánuði miðast við 75 kW.

Aflgjald . . . . .	340,00	(423,30)	kr/kW/mán
Orkugjald . . . . .	1,49	(1,86)	kr/kWh

Ekki er heimilt að selja raforku á þessum taxa frá 1. nóvember til 31. mars.

## 3. gr.

## Mælaleiga.

Rafmagnsveitan ákveður stærð og gerð mæli- og stjórnækja, sem notuð eru við sölu rafmagns. Mælaleiga fyrir þessi tæki er innifalin í gjöldum samkvæmt 2. gr.

Fyrir mælitæki til annarra nota, en að framan greinir, skal ársleiga vera sem hér segir:

Orkumælir, einfasa . . . . .	kr. 627,00	(781,00)
Orkumælir, þrífasa . . . . .	kr. 2 470,00	(3 075,00)
Orkumælir, þrífasa með straumspennum . . . . .	kr. 4 180,00	(5 204,00)
Aflmælir . . . . .	kr. 4 180,00	(5 204,60)
Aflmælir með straumspennum . . . . .	kr. 6 270,00	(7 806,00)
Tvígjaldsorkumælir . . . . .	kr. 4 030,00	(5 017,00)
Tvígjaldsorkumælir með straumspennum . . . . .	kr. 6 140,00	(7 644,00)
Móttökuliði, einpóla . . . . .	kr. 2 780,00	(3 461,40)
Móttökuliði, þrípóla . . . . .	kr. 4 180,00	(5 204,00)



Ársleiga fyrir önnur tæki, en að framan greinir, skal vera sem næst 15% af innkaupsverði tækisins, eftir nánari ákvörðun rafmagnsveitunnar. Leiga skal greidd samtímis raforkugjaldi.

## 4. gr.

**Heimtaugagjöld.**

- 4.1 Heimtaugargjald skal greitt fyrir hverja heimtaug, er tengir húsveitu við veitukerfi Rafmagnsveitu Reykjavíkur.  
Heimtaugargjaldið skal greitt við umsókn.
- 4.2 Heimtaugar greinast í aðalheimtaugar og bráðabirgðaheimtaugar.
- 4.3 Aðalheimtaugar.  
Gjöld fyrir aðalheimtaugar eru eftirfarandi:

Málstraumur		Heimtaugargjöld	
63 A	1-fasa	44 800	(55 776,00) kr.
63 A	3-fasa	49 500	(61 628,00) kr.
100 A	3-fasa	79 100	(98 480,00) kr.
200 A	3-fasa	156 000	(194 220,00) kr.
315 A	3-fasa	246 000	(306 270,00) kr.
400 A	3-fasa	319 000	(397 155,00) kr.
630 A	3-fasa	495 000	(616 275,00) kr.
710 A	3-fasa	560 000	(697 200,00) kr.
1200 A	3-fasa	944 000	(1 175 280,00) kr.

Málstraumur heimtaugar miðast við stærð stofnvara húsveitu.

- 4.4 Bráðabirgðaheimtaugar.  
Gjöld fyrir bráðabirgðaheimtaugar eru eftirfarandi:

Málstraumur		Stofngjald kr.	Lengdargjald	
			Jarð- strengur kr/m	Loftlína kr/stólpi
63 A	1-fasa	8 880,00	1 320,00	16 900,00
		(11 055,60)	(1 643,40)	(21 040,50)
63 A	3-fasa	12 500,00	1 320,00	19 400,00
		(15 562,50)	(1 643,40)	(24 153,00)
100 A	3-fasa	13 200,00	1 730,00	22 500,00
		(16 434,00)	(2 153,85)	(28 012,50)

Málstraumur heimtaugar miðast við stærð stofnvara húsveitu.

Lengd jarðstrengsheimtaugar reiknast í heilum metrum frá næsta úttengiskáp, eða rofa í spennistöð, að stofnvarkassa eða stofntengikassa í húsveitu.

Lengdargjald skal greitt fyrir hvern metra umfram 5 metra innan lóðarmarka í jarðstrengsheimtaug og fyrir hvern stólpa innan lóðarmarka í loftlínuheimtaug.

- 4.5 Sé fyrirsjáanlegt, vegna fjarlægðar eða annarra aðstæðna, að kostnaður við lagningu heimtaugar verði meira en 50% hærri en gildandi gjaldskrá segir til um, skal greiða þann kostnað, sem umfram 50% er, samkvæmt nánari ákvörðun rafmagnsveitunnar.
- 4.6 Óski eigandi húsveitu eftir, að heimtaug sé lögð, þegar frost er í jörðu, skal hann greiða aukagjald samkvæmt nánari ákvörðun rafmagnsveitunnar.
- 4.7 Sé nauðsynlegt að setja upp spennistöð vegna tiltekinna húsveitu, og hún að mestu leyti notuð í þágu þeirrar húsveitu, skal eiganda veitunnar skylt að leggja til lóð undir stöðina, rafmagnsveitunni að kostnaðarlausu, og skal hann í öllu hlíta skilmálum hennar um stærð lóðar og staðsetningar stöðvar.

- 4.8 Þegar aðalheimtaug er breytt úr loftlínuheimtaug í jarðstrengsheimtaug, svo og þegar heimtaug er stækkuð, skal greiða fullt heimtaugargjald fyrir hina nýju heimtaug að frádrögnum hálfu gjaldi hinnar fyrri heimtaugar, hvort tveggja miðað við gildandi gjaldskrá, þegar breytingin fer fram.

## 5. gr.

**Ýmis ákvæði.**

- 5.1 Heimilt er með samþykki borgarráðs að selja háspennt rafmagn samkvæmt sérstökum samningi.
- 5.2 Heimilt er að selja raforku til meiriháttar véla- og iðnaðarnota á sérstökum sumartaxta. Gera þarf sérstakan samning þar um í hverju tilviki. Sumartaxti gildir aðeins á tímabilinu 1. apríl til 31. október. Utan tímabilsins er framangreind notkun ekki leyfð um viðkomandi kW/kWh-mæli né aðra mæla rafmagnsveitunnar á öðrum gjaldskrárlíðum. Aflgjald sé samkvæmt mælingu miðað við 15 mín. meðalgildi afls. Álestur fari fram að jafnaði 1. hvers mánaðar.
- 5.3 Heimilt er að ákveða sérstakt gjald fyrir launafl hjá notendum, ef úttekið launafl nemur 75% eða meira af mesta útteknu raunaflí á ári, miðað við 15 mínútna meðalgildi afls.
- 5.4 Óski notandi þess, að lesið sé á mælitæki hans utan reglubundins álestartíma rafmagnsveitunnar og honum gerður sérstakur reikningur, skal hann greiða fyrir það gjald kr. 876,00 (1 090,62).
- 5.5 Fyrir tengingu ásamt aftengingu vegna skammtímanotkunar, svo sem landtengingu skipa, skal greiða gjald kr. 1 730,00 (2 153,85).
- 5.6 Sé heimild notuð til að rjúfa straum á veitu vegna vanskila notanda á greiðslu gjalda samkvæmt gjaldskrá þessari, skal hann greiða gjald kr. 1 730,00 (2 153,85) fyrir, að settur sé straumur á að nýju.
- 5.7 Sala rafmagns til hitunar samkvæmt C-liðum er bundin því skilyrði, að orkuver og veitukerfi þoli álagið að dómi rafmagnsveitunnar.
- 5.8 Virðisaukaskattur 24,5% bætist við öll gjöld samkvæmt gjaldskrá þessari, nema á húshitun. Gjöld að viðbættum virðisaukaskatti eru sýnd innan sviga.
- 5.9 Heimilt er að breyta gjaldskrá þessari til samræmis við verðbreytingar, enda miðist gjaldskráin ætíð við það, að tekjur rafmagnsveitunnar standi undir rekstrargjöldum hennar svo og aukningu veitukerfis. Við ákvörðun gjaldskrár skal ætíð liggja fyrir áætlun um rekstur og fjárfestingu á næsta 5 ára tímabili.
- 5.10 Rafmagnsveitan leiðbeinir notendum, er þess óska, um val gjaldskrárliða eftir tegund notkunar.

Gjaldskrá þessi staðfestist hér með samkvæmt vatnalögum nr. 15 20. júní 1923, orkulögum nr. 58 29 apríl 1967 og samkvæmt reglugerð Rafmagnsveitu Reykjavíkur nr. 451 20. desember 1977, með síðari breytingum, til að öðlast gildi 1. janúar 1991 með vísan til auglýsingar ráðuneytisins nr. 512, 21. desember 1990 og birtist til eftirbreytni öllum sem hlut eiga að máli. Jafnframt er úr gildi felld eldri gjaldskrá sama efnis nr. 2, 12. janúar 1990 með síðari breytingum.

*Iðnaðarráðuneytið, 17. janúar 1991.*

F. h. r.

**Björn Friðfinnsson.**

*Guðrún Skúladóttir.*

**GJALDSKRÁ****Rafveitu Hafnarfjarðar.****I. Raforka.**

Rafveita Hafnarfjarðar selur raforku á þann hátt og á því verði er hér segir:

*A. Lýsing.*

A1.	Götu- og útlýsing	Af uppsettu afli.
	Aflgjald . . . . .	15 490,00 (19 285) kr/kWa
	Viðhaldsgjald . . . . .	19 307,00 (24 037) kr/kWa
	Gjald samtals . . . . .	34 797,00 (43 322) kr/kWa

Auk afls- og viðhaldskostnaðar greiði notandi stofnkostnað að fullu.

Þó ákveður bæjarstjórn gjald fyrir götulýsingu í Hafnarfirði að fenginni tillögu rafveitunefndar, sem gerð skal árlega við afgreiðslu fjárhagsáætlunar bæjarins.

Lýsing þessi stýrist að jafnaði af stjórnbúnaði rafveitunnar.

A2.	. . . . .	5,38 (6,70) kr/kWh
	Fast gjald . . . . .	2 223,00 (2 768,00) kr/a
	Séu lampar ófasviksjafnaðir, sjá lið 2.4 og 3.5.	
	Heimilt er að sammæla notkun eftir taxa A2 og C1.	

*B. Heimilisnotkun.*

B1.	Til heimilisnota, sjúkrahúsa, heilsuverndarstöðva, vistheimila, elliheimila og hliðstæðra stofnana . . . . .	5,38 (6,70) kr/kWh
	Fast gjald . . . . .	2 083,00 (2 593,00) kr/a

*C. Vélar.*

C1.	Til véla . . . . .	5,38 (6,70) kr/kWh
	og fast gjald . . . . .	2 223,00 (2 768) kr/a,
C2.	. . . . .	2,07 (2,58) kr/kWh
	fast gjald . . . . .	38 164,00 (47 514) kr/a
	og . . . . .	6 713,00 (8 358,00) kr/kWa
	til véla og fyrir iðnaðarhita. Aflgjald greiðist eftir mælingu miðað við 15 mínútna meðalgildi afls, enda sé lágmarksafnotkun 30 kW.	

Einnig er notendum, sem greiða fyrir 100 kW afl eða meira, heimilt að kaupa alla raforku sína eftir þessum taxa.

C3.	. . . . .	6,89 (8,58) kr/kWh
	Fast gjald . . . . .	4 445,00 (5 534,00) kr/a
	til vinnuvéla, vinnuljósa og annarrar notkunar við mannvirkjagerð og breytingar á eldri mannvirkjum.	

*D. Hitun.*

D1.	Órofin hitun:	Orkugjald . . . . .	5,12	(6,37) kr/kWh
		Fast gjald . . . . .	9 529,00	(11 864) kr/a
D3.	Hitun m/rofi:	Orkugjald . . . . .	2,41	(3,00) kr/kWh
		Fast gjald . . . . .	6 342,00	(7 896) kr/a

Rjúfa má straum í allt að 3 klst. á dag við hitun íveruhúsnæðis og allt að 5 klst. við hitun á öðru en íveruhúsnæði.

D5. Næturhiti m/rofi:	Orkugjald . . . . .	1,63	(2,03) kr/kWh
	Fast gjald . . . . .	6 342,00	(7 896) kr/a

Rjúfa má straum í allt að 12 klst. á sólarhring við hitun á íveruhúsnæði og frá kl. 08:00–24:00 við hitun á öðru en íveruhúsnæði.

D7. Hitun með rofi í 4 mánuði, mánuðina nóvember til og með febrúar, sama og á taxta D3.	Orkugjald . . . . .	2,60	(3,24) kr/kWh
	Fast gjald . . . . .	6 342,00	(7 896) kr/a

D9. Hitun með rofi í 2 mánuði, mánuðina desember til og með janúar, sama og á taxta D3.	Orkugjald . . . . .	3,97	(4,94) kr/kWh
	Fast gjald . . . . .	6 342,00	(7 896) kr/a

Skilyrði fyrir raforkusölu til hitunar eru:

- Að vélaafl, götulínur og spennar þoli álagið að dómi rafveitustjóra.
- Að hiti með rofi valdi ekki auknum aflkaupum hjá rafveitunni utan roftíma.
- Að notandi kosti segulrofa fyrir hitalögnina.
- Að hitalagnir og öll tæki séu gerð skv. fyrir mælum rafveitunnar og hitatæki fasttengd.
- Að húsnæðið fullnægi þeim lágmarkskröfum um einangrun, sem rafveitan kann að setja.
- Að lagðir séu fram fullkomnir útreikningar á hitaþörf þess húsrýmis, er hita skal, eftir reglum, er rafveitan hefur sett.
- Að raforka sé notuð til hitunar með þar til gerðum tækjum sem breytir henni í hitaorku.
- Ákvæði liðanna a til og með g, eiga ekki við varðandi tengingu við skip. Það skoðast sem sérstök veita. Raforkuvirki í skipum eru undanþegin ákvæðum reglugerðar Rafmagns-eftirlits ríkisins um raforkuvirki sbr. gr. nr. 1.1.1.

Hjálpartæki, sem sambyggð eru við rafhitatæki og nota verður af öryggisástæðum og eðli tækjanna, svo sem rafliðar, rafeindastýringar, vísiljós eða smáhreyflar, sem varna yfirhitun á hitaldi tækisins mega vera tengd og sammæld með hitatækinu enda sé raforkunotkun þeirra óveruleg. Undir lið D í gjaldskránni falla ekki olíukynditæki, miðstöðvardælar, varmadælar eða tæki til varmaflutnings í loftræstikerfum eða loft-hitunarkerfum. Þau falla undir gjaldskrárlið B, eða C, eftir því sem við á.

#### F. Önnur notkun.

- Rafveitustjóra er heimilt að veita afslátt frá framangreindum verðlagsákvæðum á lið A til D á orku, sem notuð er á sumrin ef um töluverða aukningu frá vetrarnotkun er að ræða, eða ef orkan er eingöngu notuð á sumrin.
- Pegar sérstaklega stendur á má rafveitustjóri selja raforku eftir sérstökum samningi, þó eigi lengur en til eins árs í senn, nema samþykki rafveitunefndar komi til.

#### G. Mælaleiga.

		kr/mánuði	
G1. Af einfasa mælum . . . . .	55,90	(69,60)	
G2. Af þrífasa mælum til og með 80A . . . . .	137,60	(171,31)	
G3. Af þrífasa mælum yfir 80A . . . . .	202,30	(251,86)	
G4. Af mestu mælum . . . . .	505,50	(629,35)	
G5. Móttökuliði . . . . .	109,50	(136,33)	
G6. Ársleiga fyrir önnur mælitæki og rofa skal vera sem næst 15% af verði viðkomandi tækis.			

Tækjaleiga greiðist ekki við rafmagnssölu eftir liðum A, B, C og D.

*H. Fast gjald.*

HI. Fast gjald greiðist af hverri sérmældri raforkusölu.

**II. Heimtaugagjöld.**

- 2.1 Heimtaugargjald skal greiða fyrir hverja heimtaug, sem tengir húsveitu við veitukerfi Rafveitu Hafnarfjarðar.  
2.2 Heimtaugargjald skal greitt við umsókn.

2.3 *Aðalheimtaug.*

Gjald fyrir aðalheimtaug og breytingu á heimtaug skal greitt samkv. eftirfarandi töflu:

Málstraumur stofnvara	Jarðstrengur Heimtaugargjald kr.	Loflínuheimtaug breytt í jarð- strengs heimtaug kr.	Einfasaheim- taug 63 A aukin í 3×63A kr.
220 V kerfi:			
63 A 1-fasa	41 830,00 (52 078)	12 610,00 (15 699)	
63 A 3-fasa	44 950,00 (55 963)	15 720,00 (19 571)	8 220,00 (10 234)
100 A 3-fasa	61 550,00 (76 630)	19 740,00 (24 576)	
200 A 3-fasa . . . . .	106 890,00 (133 078)		
300 A 3-fasa . . . . .	152 260,00 (189 564)		
380 V kerfi:			
63 A 1-fasa . . . . .	41 830,00 (52 078)	12 610,00 (15 699)	
63 A 3-fasa . . . . .	45 320,00 (56 423)	15 720,00 (19 571)	15 910,00 (19 808)
100 A 3-fasa . . . . .	70 670,00 (87 984)	34 470,00 (42 915)	
200 A 3-fasa . . . . .	143 300,00 (178 409)		
300 A 3-fasa . . . . .	215 800,00 (268 671)		
400 A 3-fasa . . . . .	285 800,00 (355 821)		
600 A 3-fasa . . . . .	429 300,00 (534 479)		
900 A 3-fasa . . . . .	645 100,00 (803 150)		
1200 A 3-fasa . . . . .	860 500,00 (1 071 323)		

- 2.4 Gjald fyrir heimtaug með meiri flutningsgetu en taflan tilgreinir, reiknast í réttu hlutfalli við 300 A heimtaug í 220 V kerfi og 1200 A heimtaug í 380 V kerfi.  
2.5 Sé nauðsynlegt að setja upp dreifistöð vegna tiltekinnar húsveitu og hún að mestu notuð í þágu þeirrar húsveitu, skal eiganda veitunnar skylt að leggja til lóð undir stöðina rafveitunni að kostnaðarlausu og skal hann í öllu hlíta skilmálum rafveitunnar um stærð lóðarinnar og staðsetningu stöðvarinnar.  
2.6 Óski húseigandi eftir að flutningsgeta heimtaugar verði aukin skal húseigandi greiða fullt heimtaugargjald fyrir hina nýju heimtaug að frádregnu hálfu gjaldi hinnar fyrri heimtaugar hvort tveggja miðað við gildandi gjaldskrá, þegar breytingin fer fram. Ef einfasa 63 A heimtaug er aukin í þrífasa skal greitt skv. töflu.  
2.7 Ef breyta þarf loflínuheimtaug í jarðstrengsheimtaug vegna óska húseiganda eða vegna breytingar á stofnlínu í götu skal húseigandi greiða heimtaugargjald skv. töflu. Húseigandi skal kosta breytingar á stofntaug innanhúss, sem þessu kann að vera samfara og taka á sig annan kostnað, er af þessu kann að stafa. Ef 3×220 V notendakerfi er breytt í 3×380/220 V kerfi, kostar rafveitan breytingu á heimtaug, en þó ekki breytingu á loflínuheimtaug í jarðstrengsheimtaug. Húseigandi skal kosta breytingu á stofntaug innanhúss, sem þessu kann að vera samfara og taka á sig annan kostnað er af þessu kann að stafa.

2.10 *Bráðabirgðaheimtaugar.*

Heimtaugargjöld fyrir bráðabirgðaheimtaugar fyrir byggingarstaði skulu greidd samkvæmt eftirfarandi töflu:

Málstraumur stofnvara	Stofngjald kr.	Lengdargjald			
		Jarðstrengur kr/m	Loftlína kr/stólpa		
63 A 1-fasa	9 190,00 (11 442)	1 290,00 (1 606)	16 560,00 (20 617)		
63 A 3-fasa	12 120,00 (15 089)	1 290,00 (1 606)	19 290,00 (24 016)		
100 A 3-fasa	12 990,00 (16 173)	1 720,00 (2 141)	21 420,00 (26 668)		

- 2.11 Lengdargjald skal greitt fyrir hvern metra umfram 5 metra í jarðstrengsheimtaug frá tengistað við húsveitu að útítengiskáp eða rofa í dreifistöð og fyrir hvern stólpa í loftlínuheimtaug.
- 2.12 Sé fyrirsjáanlegt vegna fjarlægðar eða annarra aðstæðna, að kostnaður við lagningu bráðabirgðaheimtaugar verði meira en 50% hærri en gildandi gjaldskrá segir til um, skal greiða þann kostnað, sem umfram 50% er, samkvæmt nánari ákvörðun rafveitunnar.
- 2.13 Ef hluti af bráðabirgðaheimtaug nýtist með óbreyttri legu sem aðalheimtaug, reiknast ekki lengdargjald af þeim hluta.

2.20 *Varðandi aðalheimtaugar og bráðabirgðaheimtaugar.*

- 2.21 Sé um óskipulagt svæði að ræða eða aðstæður óvenjulegar að því er varðar fjarlægð húsveitu frá veitukerfi eða fyrirhugaða raforkunotkun húsveitunnar, skal heimtaugargjald ákveðast samkvæmt sérstökum samningi hverju sinni.
- 2.22 Óski eigandi húsveitu eftir, að heimtaug sé lögð, þegar frost er í jörð, skal hann greiða aukagjald samkvæmt nánari ákvörðun rafveitunnar.
- 2.23 Fyrir tengingu vegna skammtímanotkunar svo sem landtengingu skipa eða tengikassa, skal greiða gjald kr. 1 573,00 (1 958,00). Fari tenging fram utan venjulegs vinnutíma skal greiða gjald kr. 3 434,00 (4 275,00).

**III. Ýmis ákvæði.**

- 3.0 Gjaldldagi reiknings er útgáfudagur. Eindagi er 10 dögum síðar og skal hann tilgreindur á reikningi. Verði greiðslufall á reikningi, hvort sem um er að ræða áætlunarreikning eða álestrarreikning, getur rafveitan áskilið sér vanskilavexti af því sem gjaldfallið er, talið frá og með gjaldldaga. Vanskilavextir eru þeir sömu og hjá innlánsstofnunum, sbr. 13. gr. 1. nr. 10/1961 og ákvörðun Seðlabanka Íslands á hverjum tíma.
- 3.1 Hafi gjald fyrir raforku ekki verið greitt, svo að til lokunar hafi komið skal taka gjald fyrir enduroppnun veitunnar kr. 1 324,00 (1 648,00). Ennfremur skal sama gjald tekið, ef farið er á stað til lokunar, jafnvel þótt lokun sé ekki framkvæmd.
- 3.2 Ef fundin eru við skoðun óleyfileg vör eða of stór skal veitunni lokað tafarlaust og verður hún ekki opnuð aftur fyrr en notandi hefur greitt gjald til rafveitunnar kr. 1 324,00 (1 648,00) og sett viðeigandi vör.
- 3.3 Sé opnað utan venjulegs vinnutíma skal taka gjald fyrir enduroppnun veitunnar kr. 2 347,00 (2 922,00).
- 3.4 Ef launafli nemur 48% eða meira af mesta útteknu raunafli á ári, miðað við 15 mínútna meðalgildi afls (raunstuðull 0,9) er heimilt að hækka afl- og orkugjald um 15%.
- 3.5 Við fassviksjöfnun skal viðhafa raðtengingu (duo-tengingu) eða samhliða tengingu með sperru fyrir 1050 Hz.
- 3.6 Breytist innkaupsverð á raforku er rafveitunefnd heimilt að breyta verðskrárlíðum gjaldskrár (verðskrár) þessarar til samræmis um allt að 60% af þeirri breytingu. Breytist

- kaupgjald hjá Rafveitu Hafnarfjarðar frá 1. janúar 1987, hvort heldur er vegna breytingar á grunnkaupi, kaupgjaldsvísitölu eða vegna samninga, er rafveitunefnd heimilt að breyta verðskrárlíðum gjaldskrár (verðskrár) þessarar til samræmis um allt að  $\frac{1}{3}$  af þeirri breytingu. Breyting skv. þessum lið er háð samþykki iðnaðarráðuneytisins.
- 3.7 Virðisaukaskattur 24,5% bætist við öll gjöld samkv. gjaldskrá þessari, nema á húshitun. Gjöld að viðbættum virðisaukaskatti eru sýnd innan sviga.
- 3.8 Gjaldskrá þessi staðfestist hér með samkvæmt vatnalögum nr. 15 20. júní 1923 og orkulögum nr. 58, 29. apríl 1967, til að taka gildi 1. janúar 1991 með vísan til auglýsingar ráðuneytisins nr. 512, 21. desember 1990 og birtist til eftirbreytni öllum sem hlut eiga að máli. Jafnframt er úr gildi felld eldri gjaldskrá nr. 502, 19. desember 1990.

*Iðnaðarráðuneytið, 17. janúar 1991.*

F. h. r.

**Björn Friðfinnsson.**

*Guðrún Skúladóttir.*

## GJALDSKRÁ

### Rafveitu Sauðárkróks.

#### I. Raforka.

Rafveita Sauðárkróks selur raforku á þann hátt og við því verði sem hér segir:

Taxti A-1	Orka til lýsingar og véla, í verslun, iðnaði og hliðstæðum atvinnugreinum . . . . . kr.	8,20 kWh
	Mælaleiga samkv. kafla II.	
Taxti A-2	Orka til lýsingar þar sem mælingu verður ekki við komið (lágmark 2 kW) . . . . .	- 25 075,00 árskW
Taxti B-1	Orka til almennrar heimilisnotkunar, svo og til sjúkrahúsa, vistheimila, hótela og hliðstæðra stofnana . . . . .	- 8,20 kWh
	Leiga af mælum ekki tekin.	
Taxti C-1	Orka til mannvirkjagerðar . . . . .	- 12,33 kWh
	Mælaleiga samkv. kafla II.	
	C-2 Orka samkv. 15 mín. meðalaflsmælingu . . . . .	- 2,73 kWh
	Mælaleiga samkv. kafla II.	
	Ef ekki er unnt að mæla notað afl, miðast aflgjald við málraun	
	Hitun:	
Taxti D-1	Orka til húshitunar, roftími 2 × 1,5 klst. á dag, án söluskatts . . . . .	- 2,33 kWh
	Mælaleiga samkv. kafla II.	
	D-2 Önnur hitanotkun, roftími 2 × 1,5 klst á dag . . . . .	- 2,73 kWh
	Mælaleiga samkv. kafla II.	

D-3 Orka til næturrhitunar, eða hliðstæðra nota,  
roftími allt að 13 klst. á sólarhring . . . . . – 2,48 kWh  
Mælaleiga samkv. kafla II.  
Um framangreinda hitagjaldskrárlíði gilda eftirfarandi ákvæði:  
Minnsta ársnotkun sé 6000 kWh.

Önnur skilyrði fyrir raforkusölu til hitunar:

- Að vélaafl, línur og spennar þoli álagið.
- Að notandi kosti tengingu klukkurofa, sem rafveitan leggur til, og greiði leigu af þeim samkv. reglum, sem gilda um mæla.
- Að hitatæki, lagnir og búnaður sé samkv. fyrirmælum rafveitunnar, ofnar og önnur hitatæki fasttengd.

## II. Mælaleiga.

Rafveitustjóri ákveður stærð og gerð mælitækja, sem nota skal fyrir hverja veitu, og er ákvörðun sú skuldbindandi fyrir notandann, sem skal greiða leigu sem hér segir:

- Af einfasa mælum 30 A og minna . . . . . kr. 41,00 á mán.
- Af þrífasa mælum 50 A og minna . . . . . – 69,00 á mán.
- Af þrífasa mælum 50–100 A . . . . . – 98,00 á mán.

Af öðrum mælitækjum en þeim, sem nefnd eru í skránni, skal ársleigan vera sem næst 20% af verði mælitækjanna. Leigan skal innheimt um leið og gjald fyrir raforku.

## III. Heimtaugagjöld.

Heimtaugargjald skal greitt samkvæmt eftirfarandi töflu. Fari lengd jarðstrengsheimtaugar fram úr 15 m skal greitt yfirlengdargjald eins og taflan sýnir:

Málstraumur stofnvara	Lágmark kr.	Jarðstrengur yfirlengd kr/m
63 A 1-fasa . . . . .	53 139,00	1 697,00
63 A 3-fasa . . . . .	61 441,00	1 697,00
100 A 3-fasa . . . . .	81 181,00	2 327,00
125 A 3-fasa . . . . .	102 850,00	2 622,00
200 A 3-fasa . . . . .	159 485,00	3 522,00
300 A 3-fasa . . . . .	233 993,00	4 275,00

Stærri heimtaugar svo og bráðabirgðaheimtaugar greiðast skv. kostnaði.

Af loftínuheimtaug reiknast gjald, sem er 20% lægra en að framan greinir, fyrir heimtaug allt að 40 m. Það, sem þar fer fram yfir greiðist samkv. kostnaði.

Lengd jarðlínuheimtaugar 63–200 A reiknast frá aðaltöflu að götugreiniskáp.

Yfirlengd reiknast ekki af vegalengd, sem er umfram 100 m frá varkassa. Sé nauðsynlegt eða hagkvæmara að setja spennistöð að mestu eða öllu leyti, fyrir einn notanda, skal hann leggja til lóð eða húsnæði fyrir spennistöðina, eftir því sem hagkvæmara þykir að dómi Rafveitu Saudárkróks.

Þegar lóð er lögð til, er það gert rafveitunni að kostnaðarlausu og hlýta ber skilmálum hennar um stærð og staðsetningu stöðvarinnar. Þegar húsnæði fyrir spennistöð er lagt til t.d. innan þess húsrýmis er umsækjandi hefur til umráða, svo sem í fiskverkunarhúsum, fiskimjölsbræðslum, iðnaðarhúsnæði, verslunarhúsnæði o. s. frv. skal staðsetning þess ákveðin með samþykki rafveitunnar í hverju tilviki og skal húsnæðisaðstaðan fullnægja þeim kröfum sem gerðar eru um húsnæði til þessara nota. Húsnæði – uppstept hús – er lagt



rafveitunni til að kostnaðarlausu, en hún sér um allan kostnað við fullnaðarfrágang húsnæðisins eftir nánara samkomulagi þar um, hverju sinni.

Óski húseigandi eftir, að heimtaug verði breytt úr 1-fasa heimtaug eða flutningsgeta jarðstrengsheimtaugar verði aukin, skal hann greiða fyrir breytingarnar samkv. kostnaði, þó aldrei minna en mismun á heimtaugargjaldi samkvæmt gjaldskrá.

Gjaldskrá þessi gildir í skipulögðum hverfum innan lögsagnarumdæmis Sauðárkróksbæjar. Sé um óskipulagt svæði að ræða, eða aðstæður óvenjulegar, er heimilt að krefjast sérstaks aukagjalds af húseiganda eða gera honum að greiða fyrir heimtaugina samkvæmt kostnaði, en gera skal honum aðvart um það fyrirfram.

#### IV. Opnunargjöld.

1. Hafi gjald samkvæmt gjaldskrá þessari eigi verið greitt, svo að til lokunar hafi komið fyrir veituna, skal taka gjald fyrir að opna á ný kr. 586,00.
2. Ef fundin eru við skoðun óleyfileg eða of stór vör, skal veitunni lokað tafarlaust, og verður hún eigi opnuð aftur fyrr en notandi hefur greitt kr. 586,00 á skrifstofu rafveitunnar.

Virðisaukaskattur 24,5% er talinn með í upphæð gjalda þeirra sem um ræðir í I. kafla gjaldskrár þessarar, nema í taxa D-1.

Gjaldskrá þessi, sem sett er samkvæmt orkulögum nr. 58, 29. apríl 1967, staðfestist hér með til að taka gildi 1. janúar 1991, með vísan til auglýsingar ráðuneytisins nr. 525, 27. desember 1990 og birtist til eftirbreytni öllum sem hlut eiga að máli. Jafnframt er úr gildi felld eldri gjaldskrá sama efnis nr. 433, 22. september 1989.

*Iðnaðarráðuneytið, 17. janúar 1991.*

F. h. r.

**Björn Friðfinnsson.**

*Guðrún Skúladóttir.*

## GJALDSKRÁ

### Rafveitu Siglufjarðar.

#### I. Raforka.

##### 1. Lýsing.

1.1 Orka til almennrar lýsingar . . . . . kr. 7,53 á kWst.

##### 2. Heimilisnotkun.

2.1 Orka til almennrar heimilisnotkunar svo og sjúkrahúsa, vistheimila, hótela og hliðstæðra stofnana . . . . . kr. 7,53 á kWst.

##### 3. Vélanotkun.

3.1 Orka til véla og mannvirkjagerðar . . . . . kr. 7,53 á kWst.

3.2 Orka samkv. 15 mínútna meðalafflsmælingu, lágmark 20 kW . . . . . kr. 2,38 á kWst.

Aflgjald með lýsingu . . . . . kr. 10 802,00 kW/á ári

3.3 Ef um mikla orkunotkun er að ræða, svo sem til frystihúsa og kaupandinn skuldbindur sig til að kaupa 20 000 kWst. á ári hið minnsta, má selja orkuna um kWst.-mæli þannig:

Fyrir fyrstu 20 000 kWst. ársnotkun . . . . .	kr.	7,53 á kWst.
Fyrir næstu 80 000 kWst. ársnotkun . . . . .	kr.	5,66 á kWst.
Fyrir umfr. 100 000 kWst. ársnotkun . . . . .	kr.	5,20 á kWst.

#### 4. Hitun.

4.1 Orka til íbúðarhúshitunar, roftími 2 × 1,5 klst. á dag . . . . .	kr.	1,85 á kWst.
4.2 Orka til atvinnuhúshitunar, roftími 2 × 2,5 klst. á dag . . . . .	kr.	2,66 á kWst.
4.3 Orka til hitunar í iðnaði, roftími 2 × 1,5 klst. á dag . . . . .	kr.	3,31 á kWst.

Önnur skilyrði fyrir raforkusölu til upphitunar:

- Að vélaafl, línur og spennar þoli álagið að dómi rafveitustjóra.
- Að tæki, lagnir og búnaður í sambandi við rafmagnsupphitun sé samkvæmt fyrirmælum rafveitunnar.
- Að hús, sem fá leyfi fyrir rafmagnsupphitunina, fullnægi lágmarkskröfum, sem rafveitan setur um einangrun.

### II. Heimtaugagjöld.

Af hverri húsveitu, sem tengd er við veituna, skal greiða heimtaugargjald sem miðast við flutningsgetu raftaugar þeirrar sem að húsinu liggur, svo sem hér segir:

Heimtaugagjöld	Heimtaugagj.	Yfirl.gj. kr/m
63 A 1-fasa . . . . .	kr. 37 047,00	1 730,00
63 A 3-fasa . . . . .	kr. 37 047,00	1 730,00
100 A 3-fasa . . . . .	kr. 50 445,00	2 379,00
125 A 3-fasa . . . . .	kr. 61 677,00	2 716,00
200 A 3-fasa . . . . .	kr. 81 386,00	3 682,00
300 A 3-fasa . . . . .	kr. 140 711,00	4 273,00

Yfirlengdargjald greiðist þegar lengd heimtaugar fer fram úr 15 m. Lengd jarðstrengs mælist frá lóðarmörkum húss. Ef heimtaugin krefst óvenjumikils kostnaðar að dómi rafveitustjórnar, svo sem nýrrar spennistöðvar, nýrra aflstrengja eða annars búnaðar, verða gjöldin ákveðin af rafveitustjórn í hverju tilviki. Ef lögð er fleiri en ein heimtaug að húsi, greiðir húseigandi allan kostnað við síðari heimtaugina samkv. reikningi. Þau hús, sem áður hafa greitt heimtaugagjöld, greiði aðeins hálf t heimtaugargjald, ef loftlínu er breytt í jarðstreng.

Gjald fyrir heimtaug fellur í gjalddaga þegar uppsetningu er lokið og áður en straumur er settur á heimtaugina.

### III. Opnunargjald.

Hafi gjald samkv. gjaldskrá þessari ekki verið greitt svo að til lokunar veitu hafi komið skal taka gjald fyrir enduropnun kr. 368,00. Ef fundin eru óleyfileg eða of stór vör við skoðun, skal veitunni lokað tafarlaust og verður hún ekki opnuð aftur fyrr en notandinn hefur greitt kr. 368,00 gjald á skrifstofu rafveitunnar.

### IV. Virðisaukaskattur.

Virðisaukaskattur 24,5% er með í upphæð gjalda þeirra, sem um ræðir í I. kafla gjaldskrár þessarar nema gjaldalið 4.1 og 4.2, sem er sala raforku til upphitunar.

Gjaldskrá þessi, sem sett er samkvæmt vatnalögum nr. 15 20. júní 1923 og orkulögum nr. 58 29. apríl 1967, staðfestist hér með til að öðlast gildi 1. janúar 1991 og með vísan til auglýsingar ráðuneytisins nr. 533, 27. desember 1990, og birtist til eftirbreytni öllum sem hlut eiga að máli. Jafnframt er úr gildi felld eldri gjaldskrá sama efnis nr. 431, 22. september 1989.

*Iðnaðarráðuneytið, 17. janúar 1991.*

F. h. r.

**Björn Friðfinnsson.**

*Guðrún Skúladóttir.*

## GJALDSKRÁ

### Rafveitu Stokkseyrar.

#### I. Gjaldskrárlíðir.

Rafveita Stokkseyrar selur raforku á þann hátt og við því verði sem hér segir:

##### A.1. Almenn notkun.

Öll almenn notkun, svo sem heimilisnotkun, lýsing, smávélanotkun og öll önnur notkun ótalin annars staðar.

	Án VSK	Með VSK
Orkugjald . . . . .	6,03	7,51 kr/kWh
Fastagjald 1 x F1 . . . . .	3 080,00	3 834,60 kr/ári

##### A.2. Vinnuljósanotkun.

Öll skammtímanotkun og notkun til vinnuvéla, vinnuljósa og annars við mannvirkjagerð, svo og við breytingar á eldri mannvirkjum.

Orkugjald . . . . .	9,04	11,25 kr/kWh
Fastagjald 1 x F1 . . . . .	3 080,00	3 834,60 kr/ári

##### A.3. Utanhússlýsing.

Öll sérmæld utanhússlýsing.

Orkugjald . . . . .	5,52	6,87 kr/kWh
Fastagjald 1 x F1 . . . . .	3 080,00	3 834,60 kr/ári

##### A.4. Sumarbústaðanotkun.

Öll notkun í sumarbústöðum og sumarbúðum.

Orkugjald v/húshitunar . . . . .	4,64 kr/kWh	
Fastagjald 4 x F1 . . . . .	12 320,00	15 338,40 kr/ári

##### B.1. Afmæling.

Öll meiriháttar véla- og iðnaðarnotkun.

Lágmarksafli 20 kW.

Orkugjald . . . . .	1,91	2,38 kr/kWh
Aflgjald . . . . .	8 650,00	10 769,25 kr/kWh/ári

*C.1. Rofin daghitun.*

Rafhitun með roftíma allt að 2x1,5 klukkustundir á dag.

Orkugjald . . . . .	3,00	3,74 kr/kWh
Fastagjald F3 . . . . .	11 600,00	4 442,00 kr/ári

*Mælaleiga.*

Notendum er gefinn kostur á að leigja mælitæki til innra uppgjörs og skal leiga fyrir mælitækin vera sem hér segir:

Einfasa mælar kr/ári . . . . .	588,00	732,10
Príffasa mælar kr/ári . . . . .	2 310,00	2 875,95

Gjald fyrir önnur mælitæki en að framan greinir, tekur mið af ofangreindu verði, þó aldrei lægra en sem nemur 15% af verðmæti þeirra, samkvæmt nánari ákvörðun veitunnar hverju sinni.

*Innheimta og lokun.*

Innheimtugjald:

Gjald til greiðslu kostnaðar við vanskilainnheimtu og undirbúning að lokun er . . . . .	750,00	933,75 kr
---	--------	-----------

Lokunargjald:

Gjald fyrir lokun og enduropnun veitu vegna vanskila er . . . . .	1 500,00	1 867,50 kr
---	----------	-------------

**II. Skilgreiningar og ýmis ákvæði.***1. Utanhússlýsing.*

Veitan sér um uppsetningu utanhússlýsingarkerfa samkvæmt ósk notanda, sem greiðir allan stofnkostnað.

Allt eðlilegt viðhald lýsingar annast veitan á sinn kostnað.

*2. Aflgjaldsmæling.*

Liður í B.1 er fyrir heildarmælingu á allri notkun og verða ekki aðrir liðir, svo sem A.1, veittir samhliða. Heimilt er þó að mæla rafhitun sérstaklega.

Aflgjald sé ákveðið samkvæmt mælingu miðað við 15 mín. meðalgildi afls. Gjaldskylt afl hvers almanaksárs er meðaltal fjögurra hæstu mánaðargilda. Álestur fari að jafnaði fram í lok hvers mánaðar.

Lágmarksgjald sé miðað við 20 kW afl. Notanda með lægra meðalgildi afls er þó heimilt að kaupa raforku samkvæmt lið B.1, enda greiði hann þá lágmarksaflgjaldið.

*3. Véla- og tækjanotkun.*

1. Ef úttekið launafli hjá notanda nemur meiru en 50% af mesta útteknu raunafli á ári, miðað við 15 mín. meðalgildi afls, skal hann gera ráðstafanir á sinn kostnað til þess að færa það niður í framangreint hlutfall. Veitan getur krafist notanda um sérstakt gjald fyrir launafli sé framangreint hlutfall yfir 50% (Cos undir 0,9), þar til úr hefur verið bætt. Gjald fyrir launafli umfram framangreint hlutfall skal nema hálfu aflgjaldi skv. lið B.1 í gjaldskrá.
2. Heimilt er að banna notkun rafsuðuspenna og annarra tækja, er valda tilfinnanlegum truflunum, um lengri og skemmri tíma eftir aðstæðum hverju sinni.

*4. Takmörkun á vali gjaldskrárlíða o.fl.*

Pegar um sérstakar aðstæður er að ræða, svo sem tímabundna notkun mikils afls, eða notkun einstakra affrekra raftækja, getur veitan takmarkað val notanda við ákveðna

gjaldskrárlíði eða gert sérstaka samninga um skilyrði fyrir tengingu. Þar sem flutningsgeta og/eða spennaafli er takmarkað, áskilur veitan sér rétt til þess að gefa ekki kost á gjaldskrárlíðum, þar sem orkugjald er lágt og/eða orkunotkun mikil.

### 5. Annað.

Virðisaukaskattur 24,5% leggst á alla gjaldskrárlíði nema orkugjöld til húshitunar í liðum A.4 og C.1 og fastagjald F3. Gjaldskrárverð breytist til samræmis við þær breytingar, sem kunna að verða gerðar á virðisaukaskatti.

### III. Heimtaugagjöld.

Heimtaugagjaldskrá veitunnar er sem hér segir:

- 1.1 Veitustjóri ákvarðar stærð og gerð heimtauga eða spennustöðva fyrir hverja húsveitu.
- 1.2 Heimtaugargjald skal greitt fyrir hverja heimtaug, er tengir húsveitu við veitukerfið. Heimtaugargjaldið skal greitt áður en tenging fer fram.
- 1.3 Heimtaugar greinast í aðalheimtaugar og bráðabirgðaheimtaugar.
- 1.4 Aðalheimtaugar.
  - Gjöld fyrir aðalheimtaugar eru eftirfarandi:

Málstraumur	Án VSK	Með VSK
63 A .....	59 700,00	74 326,50 kr
100 A .....	91 300,00	113 668,50 kr
200 A .....	219 700,00	273 526,50 kr
315 A .....	347 600,00	432 762,00 kr
400 A .....	477 700,00	594 736,50 kr
710 A .....	854 000,00	1 063 230,00 kr
1200 A .....	1 433 000,00	1 784 085,00 kr

Málstraumur heimtauga miðast við stærð stofnvara húsveitu.

- 1.5 Bráðabirgðaheimtaugar.
  - Gjöld fyrir bráðabirgðaheimtaugar eru eftirfarandi:

Málstraumur		
63 A .....	10.200,00	12.699,00
100 A .....	14.200,00	17.679,00
Yfirlengdargjald		
Málstraumur		
63 A .....	1.120,00	1.394,40 kr/5m
100 A .....	1.400,00	1.743,00 kr/5m

Málstraumur heimtaugar miðast við stærð stofnvara húsveitu.

Yfirlengdargjald skal greitt fyrir hvern metra umfram 5 metra innan lóðarmarka í jarðstrengsheimtaug að stofnvarskassa í húsveitu.

- 1.6 Leita skal samþykkis veitunnar um staðsetningu inntaks heimtaugar. Óski eigandi húsveitu eftir, að heimtaug sé lögð, þegar frost er í jörðu, skal hann greiða aukagjald samkvæmt nánari ákvörðun veitunnar.
- 1.7 Sé fyrirsjáanlegt vegna fjarlægðar eða annarra aðstæðna, að kostnaður við lagningu heimtaugar verði meira en 50% hærri en gildandi gjaldskrá segir til um, skal greiða þann kostnað, sem umfram 50% er, samkvæmt nánari ákvörðun veitunnar.

1.8 Sé nauðsynlegt að setja spennistöð, að mestu eða öllu leyti fyrir einn notanda, skal hann leggja til lóð eða húsnæði fyrir spennistöðina, eftir því sem hagkvæmara þykir að dómi veitunnar, með hliðsjón af tæknilegum aðstæðum hverju sinni.

Þegar lóð er lögð til, er það gert veitunni að kostnaðarlausu og hlíta ber skilmálum hennar um stærð og staðsetningu stöðvarinnar.

Húsnæðisaðstaðan skal fullnægja þeim kröfum sem gerðar eru um húsnæði til þessara nota. Húsnæðið, –uppsteypt– er lagt til veitunni að kostnaðarlausu, en hún sér um allan kostnað við fullnaðarfrágang húsnæðis eftir samkomulagi þar um, hverju sinni.

Gjaldskrá þessi, sem sett er samkvæmt vatnalögum nr. 15 20. júní 1923 og orkulögum nr. 58, 29. apríl 1967, staðfestist hér með til að öðlast gildi 10. janúar 1991, með vísan til auglýsingar ráðuneytisins nr. 5, 4. janúar 1991, og birtist til eftirbreytni öllum, sem hlut eiga að máli. Jafnframt er úr gildi felld eldri gjaldskrá sama efnis nr. 273, 18. júní 1990.

*Iðnaðarráðuneytið, 17. janúar 1991.*

F. h. r.

**Björn Friðfinnsson.**

*Guðrún Skúladóttir.*

## GJALDSKRÁ

### Rafveitu Eyrarbakka.

#### I. Gjaldskrárlíðir.

Rafveita Eyrarbakka selur raforku á þann hátt og við því verði sem hér segir:

##### A.1. Almenn notkun.

Öll almenn notkun, svo sem heimilisnotkun, lýsing, smávélanotkun og öll önnur notkun ótalin annars staðar.

	Án VSK	Með VSK
Orkugjald . . . . .	6,03	7,51 kr/kWh
Fastagjald 1 x F1 . . . . .	3 080,00	3 834,60 kr/ári

##### A.2. Vinnuljósanotkun.

Öll skammtímanotkun og notkun til vinnuvéla, vinnuljósa og annars við mannvirkjagerð, svo og við breytingar á eldri mannvirkjum.

Orkugjald . . . . .	9,04	11,25 kr/kWh
Fastagjald 1 x F1 . . . . .	3 080,00	3 834,60 kr/ári

##### A.3. Utanhússlýsing.

Öll sérmæld utanhússlýsing.

Orkugjald . . . . .	5,52	6,87 kr/kWh
Fastagjald 1 x F1 . . . . .	3 080,00	3 834,60 kr/ári

*A.4. Sumarbústaðanotkun.*

Öll notkun í sumarbústöðum og sumarbúðum.

Orkugjald v/húshitunar . . . . .	4,64 kr/kWh	
Fastagjald 4 x F1 . . . . .	12 320,00	15 338,40 kr/ári

*B.1. Aflmæling.*

Öll meiriháttar véla- og iðnaðarnotkun.

Lágmarksafll 20 kW.

Orkugjald . . . . .	1,91	2,38 kr/kWh
Aflgjald . . . . .	8 650,00	10 769,25 kr/kWh/ári

*C.1. Rofin daghitun.*

Rafhitun með roftíma allt að 2x1,5 klukkustundir á dag.

Orkugjald . . . . .	3,00	3,74 kr/kWh
Fastagjald F3 . . . . .	11 600,00	14 442,00 kr/ári

*Mælaleiga.*

Notendum er gefinn kostur á að leigja mælitæki til innra uppgjörs og skal leiga fyrir mælitækin vera sem hér segir:

Einfasa mælar kr/ári . . . . .	588,00	732,10
Prífasa mælar kr/ári . . . . .	2 310,00	2 875,95

Gjald fyrir önnur mælitæki en að framan greinir, tekur mið af ofangreindu verði, þó aldrei lægra en sem nemur 15% af verðmæti þeirra, samkvæmt nánari ákvörðun veitunnar hverju sinni.

*Innheimta og lokun.*

Innheimtugjald:

Gjald til greiðslu kostnaðar við vanskilainnheimtu og undirbúning að lokun er . . . . .	750,00	933,75 kr
---	--------	-----------

Lokunargjald:

Gjald fyrir lokun og enduropnun veitu vegna vanskila er . . . . .	1 500,00	1 867,50 kr
---	----------	-------------

**II. Skilgreiningar og ýmis ákvæði.***1. Utanhússlýsing.*

Veitan sér um uppsetningu utanhússlýsingarkerfa samkvæmt ósk notanda, sem greiðir allan stofnkostnað.

Allt eðlilegt viðhald lýsingar annast veitan á sinn kostnað.

*2. Aflgjaldsmæling.*

Liður í B.1 er fyrir heildarmælingu á allri notkun og verða ekki aðrir liðir, svo sem A.1, veittir samhliða. Heimilt er þó að mæla rafhitun sérstaklega.

Aflgjald sé ákveðið samkvæmt mælingu miðað við 15 mín. meðalgildi afls. Gjaldskylt afl hvers almanaksárs er meðaltal fjögurra hæstu mánaðargilda. Álestur fari að jafnaði fram í lok hvers mánaðar.

Lágmarksgjald sé miðað við 20 kW afl. Notanda með lægra meðalgildi afls er þó heimilt að kaupa raforku samkvæmt lið B.1, enda greiði hann þá lágmarksaflgjaldið.

### 3. Væla- og tækjanotkun.

1. Ef úttekið launafli hjá notanda nemur meiru en 50% af mesta útteknu raunafli á ári, miðað við 15 mín. meðalgildi afls, skal hann gera ráðstafanir á sinn kostnað til þess að færa það niður í framangreint hlutfall. Veitan getur krafist notanda um sérstakt gjald fyrir launafli sé framangreint hlutfall yfir 50% (Cos undir 0,9), þar til úr hefur verið bætt. Gjald fyrir launafli umfram framangreint hlutfall skal nema hálfu aflgjaldi skv. lið B.1 í gjaldskrá.
2. Heimilt er að banna notkun rafsuðuspenna og annarra tækja, er valda tilfinnanlegum truflunum, um lengri og skemmri tíma eftir aðstæðum hverju sinni.

### 4. Takmörkun á vali gjaldskrárliða o.fl.

Þegar um sérstakar aðstæður er að ræða, svo sem tímabundna notkun mikils afls, eða notkun einstakra aflfrekra raftækja, getur veitan takmarkað val notanda við ákveðna gjaldskrárliði eða gert sérstaka samninga um skilyrði fyrir tengingu. Þar sem flutningsgeta og/eða spennaafli er takmarkað, áskilur veitan sér rétt til þess að gefa ekki kost á gjaldskrárliðum, þar sem orkugjald er lágt og/eða orkunotkun mikil.

### 5. Annað.

Virðisaukaskattur 24,5% leggst á alla gjaldskrárliði nema orkugjöld til húshitunar í liðum A.4 og C.1 og fastagjald F3. Gjaldskrárverð breytist til samræmis við þær breytingar, sem kunna að verða gerðar á virðisaukaskatti.

## III. Heimtaugagjöld.

Heimtaugagjaldskrá veitunnar er sem hér segir:

- 1.1 Veitustjóri ákvarðar stærð og gerð heimtauga eða spennustöðva fyrir hverja húsveitu.
- 1.2 Heimtaugargjald skal greitt fyrir hverja heimtaug, er tengir húsveitu við veitukerfið. Heimtaugargjaldið skal greitt áður en tenging fer fram.
- 1.3 Heimtaugar greinast í aðalheimtaugar og bráðabirgðaheimtaugar.
- 1.4 Aðalheimtaugar.

Gjöld fyrir aðalheimtaugar eru eftirfarandi:

Málstraumur	Án VSK	Með VSK
63 A	59 700,00	74 326,50 kr
100 A	91 300,00	113 668,50 kr
200 A	219 700,00	273 526,50 kr
315 A	347 600,00	432 762,00 kr
400 A	477 700,00	594 736,50 kr
710 A	854 000,00	1 063 230,00 kr
1200 A	1 433 000,00	1 784 085,00 kr

Málstraumur heimtauga miðast við stærð stofnvara húsveitu.

- 1.5 Bráðabirgðaheimtaugar.

Gjöld fyrir bráðabirgðaheimtaugar eru eftirfarandi:

Málstraumur

63 A	10 200,00	12 699,00
100 A	14 200,00	17 679,00

Yfirlengdargjald

Málstraumur

63 A	1 120,00	1 394,40 kr/5m
100 A	1 400,00	1 743,00 kr/5m



Málstraumur heimtaugar miðast við stærð stofnvara húsveitu.

Yfirlengdargjald skal greitt fyrir hvern metra umfram 5 metra innan lóðarmarka í jarðstrengsheimtaug að stofnvarskassa í húsveitu.

1.6 Leita skal samþykkis veitunnar um staðsetningu inntaks heimtaugar. Óski eigandi húsveitu eftir, að heimtaug sé lögð, þegar frost er í jörðu, skal hann greiða aukagjald samkvæmt nánari ákvörðun veitunnar.

1.7 Sé fyrirsjáanlegt vegna fjarlægðar eða annarra aðstæðna, að kostnaður við lagningu heimtaugar verði meira en 50% hærri en gildandi gjaldskrá segir til um, skal greiða þann kostnað, sem umfram 50% er, samkvæmt nánari ákvörðun veitunnar.

1.8 Sé nauðsynlegt að setja spennistöð, að mestu eða öllu leyti fyrir einn notanda, skal hann leggja til lóð eða húsnaði fyrir spennistöðina, eftir því sem hagkvæmara þykir að dómi veitunnar, með hliðsjón af tæknilegum aðstæðum hverju sinni.

Þegar lóð er lögð til, er það gert veitunni að kostnaðarlausu og hlíta ber skilmálum hennar um stærð og staðsetningu stöðvarinnar.

Húsnaðisaðstaðan skal fullnægja þeim kröfum sem gerðar eru um húsnaði til þessara nota. Húsnaðið, –uppsteyp– er lagt til veitunni að kostnaðarlausu, en hún sér um allan kostnað við fullnaðarfrágang húsnaðis eftir samkomulagi þar um, hverju sinni.

Gjaldskrá þessi, sem sett er samkvæmt vatnalögum nr. 15 20. júní 1923 og orkulögum nr. 58, 29. apríl 1967, staðfestist hér með til að öðlast gildi 10. janúar 1991, með vísan til auglýsingar ráðuneytisins nr. 5, 4. janúar 1991, og birtist til eftirbreytni öllum, sem hlut eiga að máli. Jafnframt er úr gildi felld eldri gjaldskrá sama efnis nr. 319, 24. júlí 1990.

*Iðnaðarráðuneytið, 17. janúar 1991.*

F. h. r.

**Björn Friðfinnsson.**

*Guðrún Skúladóttir.*

## GJALDSKRÁ

**fyrir sorphreinsun í Stöðvarhreppi fyrir árið 1991.**

1. gr.

Upphæð sorphreinsunargjalds í Stöðvarhreppi fyrir árið 1991 skal vera kr. 3 500, sbr. 7. gr. samþykktar um sorphreinsun nr. 51/1990.

Gjaldið skal innheimt með fasteignagjöldum.

2. gr.

Gjaldskrá þessi sem samin er og samþykkt af hreppsnefnd Stöðvarhrepps staðfestist hér með skv. 22. gr. laga nr. 81/1988 um hollustuhætti og heilbrigðiseftirlit, með ofangreindum gildistíma.

*Heilbrigðis- og tryggingamálaráðuneytið, 23. janúar 1991.*

**Guðmundur Bjarnason.**

*Ingimar Sigurðsson.*

## SKIPULAGSSKRÁ

### fyrir Minningarsjóð dr. Halldórs Pálssonar búnaðarmálastjóra til stuðnings framförum í sauðfjárrækt og nýtingu sauðfjárafurða.

Sjóðurinn er stofnaður hinn 18. ágúst 1987 í lok ráðstefnu til minningar um dr. Halldór Pálsson er haldin var þann dag í Reykjavík af um 50 innlendum og erlendum mönnum sem starfa á vísindasviðum er tengjast sauðfjárrækt svo og forystumönnum búnaðar- og afurða-söllumála á Íslandi.

#### 1. gr.

Sjóðurinn heitir Minningarsjóður dr. Halldór Pálsson búnaðarmálastjóra til stuðnings framförum í sauðfjárrækt og nýtingu sauðfjárafurða. Heimili og varnarþing sjóðsins er í Reykjavík.

#### 2. gr.

Stofnfé sjóðsins eru framlög einstakra bænda og annarra áhugamanna um sauðfjárrækt, búnaðarféлага, sauðfjárræktarféлага og félagasamtaka og stofnana sem beint eða óbeint vinna að fjárrækt eða sölu sauðfjárafurða, samtals kr. 3 000 000, svo og kr. 1 000 000 frá frú Sigríði Klemenzdóttur ekkju dr. Halldórs Pálssonar. Alls nemur stofnfé sjóðsins kr. 4 000 000 sem svarar um það bil 400 meðal dilksverðum haustið 1987. Stofnféð má ekki skerða. Það skal ávaxta á þann hátt sem stjórn sjóðsins telur tryggilegast hverju sinni.

#### 3. gr.

Eigi skal veita á ári hverju úr sjóðnum hærri upphæð en sem nemur árlegum raunvöxtum af honum að viðbættum hálfum árlegum framlögum.

Tilgangur sjóðsins er að veita styrki til eftirfarandi:

- a) Til námsstyrkja.
- b) Til rannsókna og vöruþróunar.
- c) Til verðlauna fyrir framúrskarandi árangur á sviði ræktunar, vöruþróunar og markaðs-leitar.

#### 4. gr.

Í samræmi við tilgang sjóðsins skulu veittir styrkir, verðlaun eða viðurkenningar til aðila sem vinna að eftirtöldum verkefnum:

- a) Að bæta gæði sauðfjárafurða og lækka framleiðslukostnað þeirra.
- b) Að vinna að vöruþróun sauðfjárafurða og kynna notagildi þeirra.
- c) Að leita markaða fyrir þær vörur innanlands og utan.

#### 5. gr.

Stjórn sjóðsins skipa fimm menn til fjögurra ára í senn tilnefndir af eftirtöldum aðilum:

Landssamtökum sauðfjərbænda, Landssamtökum sláturleyfishafa, Rannsóknastofnun landbúnaðarins, Stéttarsambandi bænda og Búnaðarfélagi Íslands og skal fulltrúi þess gegna formannsstarfi stjórnarinnar.

#### 6. gr.

Sjóðstjórn semur reikninga sjóðsins að loknu hverju almanaksári, lætur löggiltan endurskoðanda yfirfara þá og sendir Ríkisendurskoðun fyrir 30. júní næsta ár. Formaður stjórnar sjóðsins hefur með höndum vörslu hans.

## 7. gr.

Nú verður einhver eða einhverjar þeirra félagasamtaka og stofnana sem tilnefna fulltrúa í sjóðstjórn lagðar niður eða taka verulegum breytingum svo sem við skiptingu eða sameiningu og gerir þá fráfarandi fulltrúi viðkomandi stofnunar tillögu til sjóðstjórnar um tilnefningaraðila í sæti sitt. Sjóðstjórn sendir þá dómsmálaráðherra tillöguna ásamt umsögn sinni en hann ákveður þá að fenginni umsögn landbúnaðarráðherra nýjan tilnefningaraðila og breytir skipulagsskrá þessari í samræmi við það.

Nú breytast þjóðfélagshættir og aðstæður svo mjög að markmiðum sjóðsins verður ekki náð samkvæmt skipulagsskrá þessari og gerir þá sjóðstjórn ef hennar nýtur við, tillögu til dómsmálaráðherra um breytingu eða niðurfellingu á skipulagsskránni að fenginni umsögn landbúnaðarráðherra. Við slíka breytingu eða niðurfellingu skal litið til þeirra viðhorfa er birtust í lífsstarfi og ritverkum dr. Halldórs Pálssonar, sem stofnendur sjóðs þessa vilja áréttta, að breyttu breytanda.

## 8. gr.

Leita skal staðfestingar dómsmálaráðherra á skipulagsskrá þessari.

Ólafur R. Dýrmondsson  
f.h. Búnaðarfélags Íslands

Einar E. Gíslason  
f.h. Landssamtaka sauðfjárbænda

Ólafur Sverrisson  
f.h. Landssamtaka sláturleyfishafa

Sigurgeir Þorgeirsson  
f.h. Rannsóknastofnunar landbúnaðarins

Böðvar Pálsson  
f.h. Stéttarsambands bænda

Skipulagsskrá þessi staðfestist hér með samkvæmt lögum um sjóði og stofnanir sem starfa samkvæmt staðfestri skipulagsskrá, nr. 19/1988.

*Dóms- og kirkjumálaráðuneytið, 29. janúar 1991.*

F. h. r.  
**Þorsteinn Geirsson.**

*Fanneý Óskarsdóttir.*

**REGLUGERÐ**

**um tollfrjálsan farangur ferðamanna og farmanna við komu frá útlöndum, einkasölugjald o.fl.**

## 1. gr.

**Ferðabúnaður og annar farangur.**

Ferðamönnum búsettum hér á landi, er heimilt án greiðslu aðflutningsgjalda að hafa með sér við komu til landsins fatnað og ferðabúnað sem þeir hafa haft með sér héðan til útlanda og auk þess varning fenginn erlendis í ferðinni, um borð í flutningsfari eða í tollfrjálsri verslun hér á landi – auk varnings sem talinn er í 2. gr. – fyrir allt að 24 000 kr. að smásöluverði á innkaupsstað. Andvirði hvers hlutar má þó ekki nema hærri fjárhæð en 12 000 kr., og andvirði matvæla (þ.m.t. sælgæti) má ekki nema hærri fjárhæð en 4 000 kr. Magn matvæla má að

hámarki vera 3 kg að þyngd. Börn yngri en 12 ára skulu njóta að hálfu þeirra réttinda er að framan greinir.

Skipverjar og flugliðar innlendra farartækja svo og íslenskir farmenn og flugliðar erlendra farartækja sem leigð eru til nota hérlandis af íslenskum aðilum mega hafa með sér án greiðslu aðflutningsgjalda varning slíkan er greinir í 1. og 2. málsl. 1. mgr. fyrir allt að 12 000 kr. við hverja komu til landsins, hafi þeir verið skemur en 15 daga í ferð, en 24 000 kr. fyrir lengri ferð. Andvirði hvers hlutar má þó ekki nema hærri fjárhæð en 12 000 kr. Andvirði matvæla (þ.m.t. sælgæti) samkvæmt þessari málsgrein má ekki nema hærri fjárhæð en 4 000 kr. en magn þeirra má að hámarki vera 3 kg að þyngd.

Ferðamönnum búsettum erlendis er heimilt án greiðslu aðflutningsgjalda að hafa með sér íverufatnað, sængurföt, viðlegubúnað og annan ferðabúnað (þ.m.t. matvæli og aðrar vistir) til eigin nota á ferðalaginu, enda geti varningur þessi talist hæfilegur og eðlilegur miðað við tilgang ferðalagsins, dvalartíma viðkomandi hérlandis og hagi hans að öðru leyti og varningurinn verði enn fremur fluttur úr landi við brottför eiganda að svo miklu leyti sem hann eyðist ekki hérlandis. Andvirði matvæla (þ.m.t. sælgæti) sem hver ferðamaður flytur til landsins má ekki nema hærri fjárhæð en 4 000 kr. en magn þeirra má að hámarki vera 3 kg að þyngd.

## 2. gr.

### Áfengir drykkir og tóbaksvörur.

Auk varnings samkvæmt 1. gr. er ferðamönnum og áhöfnum heimilt að hafa meðferðis án greiðslu aðflutningsgjalda eftirtalið magn af áfengum drykkjum og tóbaksvörum:

	Áfengi, ekki yfir 50% styrkleika	Áfengi undir 22% styrkleika	Öl	Tóbak
1. Ferðamenn . . . . .	1,01	1,01	Ekkert	200 stk. vindlingar eða 250 g af öðru tóbaki.
	eða 1,01	Ekkert	6 l (erlent) eða 8 l (innlent)	200 stk. vindlingar eða 250 g af öðru tóbaki.
	eða Ekkert	1,01	6 l (erlent) eða 8 l (innlent)	200 stk. vindlingar eða 250 g af öðru tóbaki.
	eða Ekkert	2,01	Ekkert	200 stk. vindlingar eða 250 g af öðru tóbaki.

2. Skipverjar á íslenskum skipum og erlendum skipum í leigu íslenskra aðila og með íslenskum áhöfnum sem eru 15 daga eða lengur í ferð (skipstjóra, yfirstýrimanni, yfirvélstjóra og bryta, svo og matsveinum á farþega- og vöruflutningaskipum er heimill jafnstór aukaskammtur til risnu) . . . . .	1,5 l	3,0 l	Ekkert	400 stk vindlingar eða 500 g af öðru tóbaki.
	eða 1,5 l	Ekkert	24 l (erlent) eða 32 l (innlent)	400 stk vindlingar eða 500 g af öðru tóbaki.
3. Skipverjar á skipum samkvæmt 2. tl. þessarar greinar sem eru skemur en 15 daga í ferð (skipstjóra og yfirstýrimanni, yfirvélstjóra og bryta á farþega- og vöruflutningaskipum er heimill jafnstór aukaskammtur til risnu) og skipverjar á erlendum skipum (skipstjóra er heimill jafnstór aukaskammtur til risnu) . . . . .	0,75 l	1,5 l	Ekkert	200 stk. vindlingar eða 250 g af öðru tóbaki.
	eða 0,75 l	Ekkert	12 l (erlent) 16 l (innlent)	200 stk. vindlingar eða 250 g af öðru tóbaki.
4. Flugáhafnir (þ.m.t. aukaáhafnir) . . . . .	0,375 l	Ekkert	6 l (erlent) eða 8 l (innlent)	100 stk. vindlingar eða 125 g af öðru tóbaki.
	eða 0,375 l	0,75 l	Ekkert	100 stk. vindlingar eða 125 g af öðru tóbaki.
	eða Ekkert	0,75 l	6 l (erlent) eða 8 l (innlent)	100 stk. vindlingar eða 125 g af öðru tóbaki.

5. Flugáhafnir, aðrar (þ.m.t. auka-  
áhafnir), á íslenskum flugvélum sem  
hafa 15 daga samfellda útivist eða lengri

.....	1,0 l	0,75 l	Ekkert	200 stk. vindlingar eða 250 g af öðru tóbaki.
	eða 1,0 l	Ekkert	6 l (erlent) eða 8 l (innlent)	200 stk. vindlingar eða 250 g af öðru tóbaki.
	eða Ekkert	0,75 l	6 l (erlent) eða 8 l (innlent)	200 stk. vindlingar eða 250 g af öðru tóbaki.

Í þessu sambandi reiknast hver vindill veга 5 g, hver smávindill 2,5 g og hver vindlingur 1,25 g. Smávindlar sem eru 1,5 g og léttari reiknast sem vindlingar.

Skipverjar á íslenskum skipum sem í fyrsta sinn er siglt til íslenskrar hafnar eða hafa verið erlendis til viðgerðar eða breytinga skulu tollafgreiddir samkvæmt 3. tölul.

Ef skip í utanlandssiglingum hefur viðdvöl hér samfleytt í sjö daga er tollstjóra heimilt að beiðni eiganda skips að veita skipverjum undan innsigli 200 stk. af vindlingum eða 250 g af öðru tóbaki til hverra sjö daga. Skipstjóra, yfirstýrimanni, yfirvélstjóra og bryta svo og matsveinum á farþega- og vöruflutningaskipum er heimill jafnstór aukaskammtur til risnu. Ekki skal veita undan innsigli sama dag og skip leggur úr höfn. Eiganda skips er skylt að greiða kostnað fyrir afgreiðslu samkvæmt þessari málsgrein.

Lágmarksaldur til innflutnings áfengis samkvæmt reglum þessum er 20 ár og 16 ár að því er varðar innflutning á tóbaki. Tollgæslumaður getur krafist þess að lágmarksaldur sé sannaður með framvísun persónuskilríkja.

### 3. gr.

Tollívilnanir samkvæmt 1. og 2. gr. gilda um varning sem viðkomandi far- eða ferðamaður hefur í eigin vörslu við komu frá útlöndum og innfluttur er til persónulegra nota viðkomandi, fjölskyldu hans eða til gjafa. Ennfremur er heimilt að leyfa tollfrjálsan innflutning farangurs sem orðið hefur viðskila við eiganda, enda sýni hann fram á með vottorði tollgæslunnar að hann hafi ekki nýtt sér tollfríðindi samkvæmt 1. gr. þegar hann kom til landsins.

Flugliðar, far- og ferðamenn njóta ekki tollívilnunar samkvæmt 1. og 2. gr. oftast en einu sinni á sama sólarhring.

Sé verðmæti hlutar sem framvísað er meira en um ræðir í 1. gr. getur viðkomandi notið tollfríðinda samkvæmt 1. gr. enda greiði hann aðflutningsgjöld af því verðmæti sem umfram er tollívilnun.

### 4. gr.

Með aðflutningsgjöldum í reglugerð þessari er átt við toll, virðisaukaskatt og einkasölgjald og þau gjöld önnur sem lögð eru á og innheimt við tollafgreiðslu á innfluttum vörum.

## 5. gr.

**Innflutningsbann og -takmarkanir.**

Ákvæði reglugerðar þessarar veita hvorki undanþágu frá innflutningsbanni né innflutningstakmörkunum á ýmsum vörutegundum samkvæmt lögum, reglugerðum, eða öðrum stjórnvaldsfyrirmælum.

Meðal vara sem innflutningur er bannaður á eru eftirtaldar vörutegundir:

1. Ávana- og fíkniefni, eins og Asetorfin, Desómorfín, DET, DMHP, DMT, Etorfin, Heróín, Kókaín, Kannabis (Marihuana) og Kannabis harpeis, Ketóbemídón, Lýsergíð (LSD, LSD- 25) Meskalín (peyote), Parahexýl, Psílosíne, Psílotsín, Psílocybin, STP, DOM, Tetrahýdrócannabínólar, allir ísómerar.
2. Ósoðið kjötmeti og kjötvörur ýmiss konar, t.d. þurrkað kjötmeti, ósoðin reykt svínslári, beikon, svínahryggir, reyktar ósoðnar pylsur, ósoðnir fuglar og fuglainnyfli, fersk eða fryst, innmatur, svið og blóð.
3. Ósoðin mjólk, ósoðin egg, eggjaduft og sykraðar eggjarauður.

Meðal vara sem háðar eru innflutningsleyfum eru eftirtaldar vörutegundir:

1. Lyf umfram hæfilegt magn til persónulegra þarfa viðkomandi far- eða ferðamanns.
2. Skotvopn, skotfæri og sprengiefni.
3. Símar, talstöðvar, radíósendar og viðtæki sem ekki eru ætluð til almennrar útvarpsviðtöku.
4. Lifandi dýr.

Tollfríðindi geta náð til vara, sem háðar eru innflutningsleyfum, enda sé þess gætt að tilskilin leyfi séu fyrir hendi.

## 6. gr.

**Framvísunarskylda o.fl.**

Farþegi sem kemur til landsins frá útlöndum skal við komu ótilkvaddur skýra tollgæslumanni frá og framvísa við hann tollskyldum varningi sem hann hefur meðferðis svo og þeim varningi sem háður er innflutningstakmörkunum eða innflutningsbanni. Af tollskyldum varningi sem heimilaður er innflutningur á skal greiða aðflutningsgjöld með venjulegum hætti.

Þar sem tollafgreiðsla farþega fer fram er tollstjóra heimilt að hafa aðskilda tollafgreiðslu, annars vegar fyrir þá sem hafa engan tollskyldan farangur meðferðis við komu til landsins og hins vegar fyrir þá sem annað hvort hafa tollskyldan farangur meðferðis eða farangur sem háður er innflutningstakmörkunum eða innflutningsbanni. Fyrirnefndir farþegar skulu ganga um hlið, merkt grænu áthyrndu skilti með áletruninni: „ENGINN TOLLSKYLDUR VARNINGUR“. Síðarnefndir farþegar skulu ganga um hlið, merkt rauðu ferhyrnu skilti með áletruninni: „TOLLSKYLDUR VARNINGUR“. Við skiltin skal skráð „TOLLGÆSLA“. Áletranir skulu vera á íslensku og þeim erlendu tungumálum sem tollstjóra þykir ástæða til. Um leið og farþegi hefur gengið um hlið sem merkt er samkvæmt framansögðu telst hann hafa svarað því hvort hann hafi meðferðis tollskyldan varning eða varning sem háður er innflutningstakmörkunum eða innflutningsbanni.

Við tollafgreiðslu aðkomufars skal sérhver farmaður gera tollgæslunni skriflega grein fyrir öllum varningi sem hann hefur fengið erlendis eða í ferðinni, hvort sem hann er tollskyldur eða ekki og eins þótt sá varningur kunni að vera háður innflutningstakmörkunum eða innflutningsbanni. Einnig skal hann gera tollgæslunni skriflega grein fyrir áður fengnum tollskyldum varningi, en ótollafgreiddum, sem notaður er um borð í fari. Framvísa ber við tollgæslumann þeim varningi sem kann að vera háður innflutningstakmörkunum eða innflutningsbanni svo og öðrum þeim varningi sem tollgæslumaður óskar eftir að skoða.

Óski tollgæslumaður eftir því að skoða farangur farþega eða farmanns skulu þeir veita til þess alla aðstoð með því að opna töskur og umbúðir, taka upp úr þeim og gefa þær upplýsingar

um farangurinn sem um er beðið. Komi fram varningur við þessa skoðun sem ekki er greint frá eins og fyrir er mælt hér að framan skoðast hann ólöglega innfluttur og er þá heimilt að gera hann upptækan til ríkissjóðs auk þess sem viðkomandi kann að þurfa að sæta refsingu.

## 7. gr.

**Um einkasölugjald o.fl.**

Nú hefur einhver af áhöfn fars eða farþegi við komu til landsins meðferðis meira magn af varningi en heimilaður er tollfrjáls innflutningur á samkvæmt 2. gr. og ríkið eða stofnanir þess hafa einkasölu á og er viðkomandi þá heimilt að halda til viðbótar allt að þreföldu því magni sem þar greinir gegn greiðslu einkasölugjalds samkvæmt eftirfarandi gjaldskrá, enda hafi viðkomandi gert grein fyrir og framvísað varningnum við tollgæslu eins og fyrir er mælt í reglugerð þessari:

A. Áfengi:	kr./l
1. Rauðvín, hvítvín, ljós rauðvín og freyðivín . . . . .	650
2. Portvín, sherry, madeira, vermút, líkjörar og aperítívar, þ.m.t. bitterar undir 22% styrkleika . . . . .	870
3. Aperítívar, þ.m.t. bitterar með 22% styrkleika eða meira . . . . .	1 190
4. Koníak, brandy, whisky, vodka, gin, genever, romm, líkjörar ót. a., svo og aðrar sterkar tegundir, ót. a. . . . .	2 050
5. Öl (24 stk. af 33 el dósum) . . . . .	2 145
<b>B. Tóbak:</b>	
1. Reyktóbak . . . . .	1 670 kr./tylft bréfa eða lb.
2. Vindlingar . . . . .	1 010 kr./200 stk.
3. Smávindlar . . . . .	110 kr./10 stk.
4. Vindlar, meðalstærð . . . . .	470 kr./25 stk.
5. Vindlar, aðrir . . . . .	605 kr./25 stk.

Sé um að ræða aðrar stærðir umbúða en að ofan greinir skal greitt hlutfallslega.

Nú er framvísað meira magni en um getur í 1. mgr. og getur tollstjóri þá heimilað innflutning gegn greiðslu einkasölugjalds ef sérstakar ástæður eru fyrir hendi en ella gert varninginn upptækan til ríkissjóðs.

Þegar um er að ræða tækifæris- og gjafasendingar frá útlöndum á áfengi og tóbaki má hver sending ekki nema meira magni en tvöföldu því sem tilgreint er í 1. tölul. 1. mgr. 2. gr. Greiða skal einkasölugjald af slíkum sendingum eftir gjaldskránni í 1. mgr. þessarar greinar.

## 8. gr.

Sérhverja afgreiðslu samkvæmt 7. gr. skal færa í sérstaka afgreiðslubók. Þar skal fært inn magn og tegund varnings sem greitt er af, svo og gjöld þau sem innheimt eru, en innflytjandi á rétt á að fá greiðslukvittun. Ennfremur skal varningurinn auðkenndur með sérstökum merkimiðum sem Áfengis- og tóbaksverslun ríkisins lætur tollgæslunni í té og gerðir skulu í samráði við ríkistollstjóra. Ríkistollstjóri getur ákveðið að framangreindur varningur verði auðkenndur með öðrum hætti.

## 9. gr.

Einkasölugjald sem innheimt er samkvæmt 7. gr. skal sent viðkomandi einkasölu svo fljótt sem kostur er og eigi síðar en tveim mánuðum eftir að afgreiðsla fór fram.

## 10. gr.

Nú er varningur sem tollafgreiddur er samkvæmt reglugerð þessari seldur eða boðinn til sölu án þess að aðflutningsgjöld hafi áður verið greidd og varðar það þá refsingu samkvæmt XIV. kafla tollalaga nr. 55 30. mars 1987, með áorðnum breytingum.



## 11. gr.

Reglugerð þessi, er sett samkvæmt heimild í 4. og 5. tl. 5. gr. og 20. tl. 6. gr. tollalaga nr. 55 30. mars 1987, með áorðnum breytingum, og 3. mgr. 1. gr. laga nr. 63 28. maí 1969, um verslun ríkisins með áfengi, tóbak og lyf, með áorðnum breytingum, til að öðlast gildi þegar í stað. Jafnframt er úr gildi felld reglugerð nr. 547/1990, um sama efni.

*Fjármálaráðuneytið, 4. febrúar 1991.*

F. h. r.

**Magnús Pétursson.**

*Guðrún Ásta Sigurðardóttir.*

**AUGLÝSING****um listabókstafi stjórn málasamtaka.**

Við alþingiskosningarnar 25. apríl 1987 buðu eftirtalin stjórn málasamtök fram lista og voru listarnir merktir sem hér segir:

- |   |                        |   |                                     |
|---|------------------------|---|-------------------------------------|
| A | Alþýðuflokkur          | J | Samtök um jafnrétti og félagshyggju |
| B | Framsóknarflokkur      | M | Flokkur mannsins                    |
| C | Bandalag jafnaðarmanna | S | Borgaraflokkur                      |
| D | Sjálfstæðisflokkur     | V | Samtök um kvemalista                |
| G | Alþýðubandalag         | P | Þjóðarflokkur                       |

Þetta auglýsist hér með samkvæmt 40. gr. laga um kosningar til Alþingis, nr. 80 16. október 1987.

*Dóms- og kirkjumálaráðuneytið, 1. febrúar 1991.*

F. h. r.

**Ólafur W. Stefánsson.**

8. febrúar 1991

161

Nr. 57

## REGLUGERÐ

um breyting á reglugerð fyrir Íslenskar getraunir nr. 477 27. október  
1988, með síðari breytingum.

1. gr.

2. mgr. 5. gr. orðist svo:

Á hverju spjaldi eru 12 tölusettir kappleikir sem geta skal um úrslit á. Á spjaldinu eru einnig 4 dálkar (raðir) merktir bókstöfunum A, B, C og D, hver um sig þrískiptur þannig að fyrir hvern kappleik eru gefnir 3 möguleikar á úrslitum sem hér segir: (1) sigur þess liðs sem fyrr er nefnt (heimasigur), (x) jafntefli og (2) sigur þess liðs sem síðar er nefnt (útisigur).

2. gr.

8. gr. orðist svo:

Að loknu vali á röð skv. 7. gr. er leikspjaldið afhent söluaðila sem rennir því í sölukassa sem tengdur er í beinlínutengt tölvukerfi. Þátttakandi getur einnig tilkynnt þátttöku sína með því að skýra söluaðila munnlega frá vali sínu á táknum og sér þá söluaðili um skráningu þeirra tákna í tölvukerfinu. Þá getur þátttakandi óskað eftir að tákni hans verði valin af handahófi í sölukassa. Skal þá þátttakandi merkja í reit sem heitir „tölvuval“ og merkja síðan í annan reit sem tilgreinir þann raðafjölda sem hann óskar.

3. gr.

15. gr. orðist svo:

Verð fyrir hverja röð er 15 krónur.

4. gr.

Reglugerð þessi, sem sett er samkvæmt lögum um getraunir nr. 59 29. maí 1972, með síðari breytingu, öðlast gildi 18. febrúar 1991.

*Dóms- og kirkjumálaráðuneytið, 8. febrúar 1991.*

**Óli Þ. Guðbjartsson.**

*Jón Thors.*

7. febrúar 1991

Nr. 58

## REGLUGERÐ

um innheimtu virðisaukaskatts af dansleikjum og  
öðrum skemmtanaskattsskyldum samkomum.

1. gr.

Innheimtumenn ríkissjóðs skulu innheimta virðisaukaskatt af aðgangseyri að dansleikjum og öðrum skemmtanaskattsskyldum skemmtunum, sbr. 2. gr. laga nr. 58/1970, einnig þótt

B 11

Prentsmiðjan Gutenberg hf.

skemmtanaskattur sé ekki innheimtur af samkomu vegna ákvæða 2. mgr. 1. gr. þeirra laga. Innheimtumaður skal aðeins falla frá innheimtu ef tvímælaust er að samkoma sé undanþeg-in virðisaukaskatti. Þeir löggæslumenn, sem annast löggæslu á viðkomandi skemmtun, skulu þegar að skemmtun lokinni afhenda samkomuhaldara virðisaukaskattsskýrslu, sem útfylla skal þá þegar í samræmi við fjölda seldra aðgöngumiða. Löggæslumenn skulu síðan innheimta á staðnum greiðslu samkvæmt skýrslunni og afhenda innheimtumanni innheimtuféð ásamt skýrslu næsta virkan dag.

Þrátt fyrir ákvæði 1. mgr. skulu samkomuhús með fastan rekstur skila virðisaukaskatti á venjulegum gjalddögum, sbr. 24. gr. laga nr. 50/1988.

2. gr.

Innheimta skv. 1. gr. er bráðabirgðaskil virðisaukaskatts. Við skil skal útfylla virðisauka-skattsskýrslu þar sem fram kemur skattskyld velta (aðgangseyrir án virðisaukaskatts) og útskattur. Sé um innskatt að ræða vegna samkomunnar skal samkomuhaldari tilgreina hann á virðisaukaskattsskýrslu á reglulegum gjalddaga, sbr. 24. gr. laga nr. 50/1988. Á þeirri skýrslu skal vísa til fyrri skýrslu um skattskylda veltu (aðgangseyri) og útskatt.

3. gr.

Ákvörðun lögreglustjóra um innheimtu skv. 1. gr. er kæránleg til skattstjóra í því umdæmi þar sem samkomuhaldari er heimilisfastur samkvæmt ákvæðum 29. gr. laga nr. 50/1988.

4. gr.

Reglugerð þessi, sem sett er með heimild í 49. gr. laga nr. 50/1988, um virðisaukaskatt, með áorðnum breytingum, öðlast þegar gildi. Jafnframt fellur úr gildi reglugerð nr. 289/1990, um sama efni.

*Fjármálaráðuneytið, 7. febrúar 1991.*

**Ólafur Ragnar Grímsson.**

*Guðrún Ásta Sigurðardóttir.*

## AUGLÝSING

### um breytingu á reglum nr. 77/1986 um ársreikning viðskiptabanka og sparisjóða.

Í stað núverandi 2. gr. reglna um ársreikning viðskiptabanka og sparisjóða nr. 77/1986 komi ný grein sem orðist svo:

„Áhrif almennra verðlagsbreytinga á rekstrarafkomu og fjárhagsstöðu skal reiknuð og færð í ársreikninginn. Við útreikninginn skal miða við breytingu á lánskjaravísitölu innan reikningsársins.

Stofn til útreiknings áhrifa verðlagsbreytinga á peningalegar eignir og skuldir skal miðast við stöðu þessara liða í ársbyrjun og tekið skal tillit til breytinga innan reikningsársins.

Varanlegir rekstrarfjármunir skulu endurmetnir með því að framreikna upphaflegt stofnverð þeirra og afskriftir frá kaupmánuði til loka reikningsárs. Afskriftir skulu reiknaðar af þannig endurmetnu verði og gjaldfærðar í rekstrarreikningi á meðalverðlagi ársins.

Þeim bönkum og sparisjóðum, sem miðað hafa endurmat eigna við ákvæði laga nr. 75/1981 um tekjuskatt og eignarskatt, þ.e. meðaltalshækkun byggingarvísitölu milli ára, er heimilt að endurmeta varanlega rekstrarfjármuni samkvæmt ársreikningi ársins 1989 frá miðju því ári til ársloka 1989, áður en endurmat samkvæmt 3. mgr. þessarar greinar er reiknað.“

Breyting þessi er gerð með stoð í 37. gr. laga nr. 86/1985 um viðskiptabanka og 41. gr. laga nr. 87/1985 um sparisjóði og gildir frá og með reikningsárinu 1990. Þó er heimilt að fresta breytingum á ársreikningi samkvæmt þessum reglum til reikningsársins 1991 ef sérstakar ástæður eru fyrir hendi.

*Viðskiptaráðuneytið, 13. febrúar 1991.*

F. h. r.

**Björn Friðfinnsson.**

*Tryggvi Axelsson.*

11. febrúar 1991

## REGLUGERÐ

Nr. 60

### um hlut Vinnueftirlits ríkisins í tryggingagjaldi launagreiðenda.

1. gr.

Vinnueftirlit ríkisins fær í sinn hlut til að standa straum af kostnaði vegna framkvæmdar laga nr. 46/1980 0,08% af gjaldstofni tryggingagjalds, sem er allar tegundir launa eða þóknunar fyrir starf, hverju nafni sem nefnist, sem skattskyld er skv. 1. tölul. A-liðar 7. gr. laga nr. 75/1981.

2. gr.

Reglugerð þessi sem er sett samkvæmt 2. tl. 3. gr. laga nr. 113/1990 öðlast þegar gildi. Jafnframt falla úr gildi reglugerðir nr. 480 20. júní 1983 og nr. 232 25. maí 1990.

*Félagsmálaráðuneytið, 11. febrúar 1991.*

**Jóhanna Sigurðardóttir.**

*Húnbogi Þorsteinsson.*

## GJALDSKRÁ

### vegna eftirlits á vegum Geislavarna ríkisins, fyrir árið 1991.

#### 1. gr.

Eftirlitsgjöld fyrir árið 1991, sem Geislavarnir ríkisins innheimta og falla í gjalddaga 1. mars 1991, með eindaga 1. júní 1991, verða sem hér segir:

1. <i>Röntgenskoðunartæki.</i>	kr.
a) Föst tæki – myndataka	9 350,00
b) Föst tæki – skygning	12 450,00
c) Aukalampar	2 813,00
d) Færanleg tæki – myndataka	7 700,00
e) Færanleg tæki – skygning	9 350,00
f) Tannröntgentæki	6 900,00
g) Tannröntgentæki – aukatæki	3 450,00
h) Iðnaðarröntgentæki	7 700,00
2. <i>Geislalækningatæki</i>	20 800,00
3. <i>Geislavirk efni, fyrir hvern þann stað sem slík efni eru notuð</i>	7 700,00
4. <i>Önnur geislataeki.</i>	
a) Nifteindatæki	27 400,00
b) Önnur tæki sem ekki falla undir lið 1-3:	
1) Hvert af 3 fyrstu eins tækjum á sama stað	7 700,00
2) Hvert tæki umfram fyrstu 3 eins á sama stað	3 850,00
5. <i>Eftirlit með geislaskömmtum starfsfólks.</i>	
a) Filmumælingar, fyrir hvern starfsmann	1 870,00
b) TLD-mælingar, fyrir hvern starfsmann	3 740,00

#### 2. gr.

Á stofu þar sem einn tannlæknir starfar, en er með tvö tannröntgentæki, *má* flokka annað tækið sem „aukatæki“, enda sé það aðeins notað, þegar aðaltæki bilar. Þetta á einnig við um röntgentæki, sem hafa verið aftengd og eru í geymslu.

#### 3. gr.

Eftirlitsgjöld eru tryggð með lögveðsrétti í eftirlitsskyldum tækjum í 2 ár eftir gjalddaga.

#### 4. gr.

Fyrir hverja mælingu á geislavirkni skal stofnunin innheimta gjald, allt að upphæð kr. 6 450,00. Fyrir hvert vottorð sem stofnunin lætur í té, skal innheimta kr. 1 620,00.

#### 5. gr.

Fyrir sólarlampa sem stofnunin skoðar, skal greitt gjald, kr. 16 800,00. Skoðunargjald skal fylgja með umsókn um leyfi til innflutnings.

#### 6. gr.

Gjaldskrá þessi, sem sett er skv. 18. gr. laga nr. 117/1985, um geislavarnir og að fenginni tillögu stjórnar Geislavarna ríkisins, staðfestist hér með til þess að gilda á árinu 1991.

*Heilbrigðis- og tryggingamálaráðuneytið, 12. febrúar 1991.*

**Guðmundur Bjarnason.**

*Ingimar Sigurðsson.*

# SKIPULAGSSKRÁ

## fyrir Höfundasjóð Leikfélags Reykjavíkur.

### 1. gr.

Höfundasjóður Leikfélags Reykjavíkur er stofnaður af menntamálaráðherra, Svavari Gestssyni, í tilefni af vígslu Borgarleikhússins og flutningi á starfsemi Leikfélags Reykjavíkur þangað.

### 2. gr.

Markmið sjóðsins er að stuðla að íslenskri leikritun.

### 3. gr.

Stofnfé sjóðsins, sem er framlag ríkissjóðs, er kr. 1 000 000 og má ekki skerða það. Gjafafé skal leggjast við stofnfé og ávaxtast með sama hætti.

### 4. gr.

Tekjur sjóðsins eru raunvextir af stofnfé og öðrum eignum, sem sjóðnum kann að áskotnast.

### 5. gr.

Stjórn sjóðsins skipa 3 menn, 2 skipaðir af Leikfélagi Reykjavíkur, 1 skipaður af Leikskáldafélagi Íslands. Stjórnin er skipuð til þriggja ára í senn.

Sjóðsstjórn skal halda fundargerðarbók, þar sem bóka skal allar ákvarðanir stjórnar varðandi sjóðinn, svo sem styrkveitingar, hverjir verði þeirra aðnjótandi og hversu hári fjárhæð þær nema og svo framvegis. Stjórnin er ólaunuð.

### 6. gr.

Stjórn sjóðsins úthlutar úr sjóðnum og fer úthlutun eftir nánari ákvörðun stjórnarinnar hverju sinni. Stjórnin skal hafa eftirlit með því að fjármunir sjóðsins nýtist í samræmi við markmið hans.

Stjórn sjóðsins annast reikningshald og reikningsskil. Hún varðveitir eignir sjóðsins og skal leitast við að ávaxta sjóðinn á sem hagkvæmastan og öruggastan hátt þannig að hann nái tilgangi sínum sem best.

### 7. gr.

Gera skal ársreikning fyrir hvert almanaksár, eða brot úr almanaksári sem stjórnin starfar. Ársreikningur, endurskoðaður af löggiltum endurskoðanda, skal fullgerður og undirritaður af stjórninni eigi síðar en 3 mánuðum eftir lok almanaksársins.

### 8. gr.

Skipulagsskrá þessari má breyta ef það telst nauðsynlegt eða heppilegt vegna breyttra aðstæðna. Engin breyting á skipulagsskránni fær þó gildi, nema stjórnin sé einhuga um hana.

### 9. gr.

Sjóðurinn verður ekki lagður niður nema stjórnin sé einhuga um það og að fengnu samþykki menntamálaráðherra, en þá renni eignir hans til Leikfélags Reykjavíkur.

### 10. gr.

Leita skal staðfestingar dómsmálaráðherra á skipulagsskrá þessari, svo og breytingum er verða kunna á henni sbr. 8. gr.

13. desember 1990.

Skipulagsskrá þessi staðfestist hér með samkvæmt lögum um sjóði og stofnanir sem starfa samkvæmt staðfestri skipulagsskrá, nr. 19/1988.

*Dóms- og kirkjumálaráðuneytið, 28. janúar 1991.*

F. h. r.

**Þorsteinn Geirsson.**

*Fanney Óskarsdóttir.*

## REGLUR

### um endurgreiðslur sjúkratrygginga af tannréttingakostnaði samkvæmt lögum um almannatryggingar.

#### I. KAFLI

##### Gildissvið.

##### 1. gr.

Reglur þessar taka til þeirra tannréttinga, sem framkvæmdar eru skv. c stl. 39. gr. og skv. heimild í 2. tl. 44. gr. laga um almannatryggingar nr. 67/1971, með síðari breytingum, eftir því sem mælt er fyrir um í reglum þessum.

##### 2. gr.

Tannréttingaþjónusta skv. reglum þessum skal veitt hjá tannlæknum, sem Tryggingastofnun ríkisins hefur gert samninga við um framkvæmd þjónustunnar, svo og hjá skólatannlæknum og á heilsugæslustöðvum þar sem því verður við komið.

##### 3. gr.

Tryggingastofnun ríkisins annast endurgreiðslur samkvæmt reglum þessum til barna og unglinga að 17 ára aldri. Umsóknir, sem berast frá 17 ára og eldri, skulu því aðeins metnar að tannskekkinga falli undir 6. gr., flokk I og 7. gr. flokk II og ekki hafi af læknisfræðilegum ástæðum þótt tímabært að hefja tannréttingu fyrr.

#### II. KAFLI

##### Umsóknir og afgreiðsla.

##### 4. gr.

Umsóknir skulu sendar til Tryggingastofnunar ríkisins (yfirtannlæknis eða umboðsmanns hans) á þar til gerðum eyðublöðum, sem stofnunin lætur í té, þar sem tannlæknir vottar skekkju, meðferðarþörf, tilgreinir væntanlegan tækjabúnað, gerir meðferðar- og kostnaðaráætlun og flokkar tannréttingu skv. reglum þessum. Yfirtannlæknir eða umboðsmaður hans úrskurðar umsókn og afgreiðir innan tveggja vikna frá því hún berst, en mest fjögurra vikna sé ástæða til frekara mats. Sé um flókin atriði að ræða sem þarfnast verulegrar skoðunar getur yfirtannlæni tekni sér lengri frest, enda geri hann umsækjanda grein fyrir málinu. Umsækjandi skal vera búinn undir skoðun yfirtannlæknis eða umboðsmanns hans.

Telji tannlæknir ástæðu til að hefja aðgerð þegar í stað skal það koma fram í umsókn og ástæður rækilega skýrðar. Yfirtannlæknir skal þá taka umsókn til svo skjótrar afgreiðslu sem við verður komið, og tilkynna tannlækni niðurstöður, þannig að sem minnstur dráttur verði á framkvæmdinni.

## 5. gr.

Sætti hlutaðeigandi sig ekki við úrskurð yfirtannlæknis, sbr. 4. gr., getur hann vísað málinu til tryggingaráðs, sem úrskurðar endanlega í málinu innan 4ra vikna frá því málið berst ráðinu.

## III. KAFLI

## Flokkur og greiðsluþáttaka.

## 6. gr.

*Tannréttingar skv. c stl. 39. gr.*

## FLOKKUR I

Sjúðómseinkenni/meðferð	Þátttaka sjúkratrygg.
1. Skarð í vör/tanngarði og/eða gómi . . . . .	100%
2. Sjúðómseinkenni (syndroms) af meðfæddum áunnum toga sem valda starfstruflunum og/eða afmyndun trygginga- og andlitsvefja (craniofacial malformations) . . . . .	100%
3. Alvarlegir og/eða illkynjaðir sjúðómar, sem skerða til skaða tryggingarhæfni og/eða tannréttingarmeðferð er talin bæta batahorfur . . . . .	100%
4. Meðfædd tannvöntun og/eða tanngalli (vansköpuð tönn, rangstæð tönn, beinlæg tönn, aukatönn), sem leiðir til tannmissis:	
4.1. Vöntun (meðfædd/tannmissir) tveggja eða fleiri tanna, samtímis í framtanna-sjöttungi og tveimur eða fleiri hliðarsjöttungum (partial anodonti). Tannbilum lokað með réttingu og/eða tannbil rétt vegna fyrirhugaðrar smíði tanngerva . . . . .	75%
4.2. Vöntun (meðfædd/tannmissir) tveggja eða fleiri tanna (local anodonti) í framtanna-sjöttungi, sem lokað er með réttingu . . . . .	65%
5. Skekkja sem greind er skv. flokki II en ber ekki fullnægjandi árangur án skurðaðgerðar . . . . .	100%
6. Tannréttingar sem eru að eðli og stærð sambærilegar við liði 1–6 . . . . .	65–100%

## 7. gr.

## Tannréttingar skv. 2. tl. 44. gr.

## FLOKKUR II

*Endurgreiðsla sjúkratrygginga 50%.*

## Skekkjueinkenni

1. *Yfirbit* (Skeletal pattern II)  
Bitstaða: yfirbit efri góms framtannanna  $\geq 9$  mm.
2. *Undirbit* (skeletal pattern III)  
Bitstaða: undirbit allra fjögurra neðrigóms framtanna: þvingað/óþvingað.
3. *Þúðýpt* (skeletal pattern II)  
Bitstaða: djúpt bit, gómbit (gingiva), tveggja eða fleiri framtanna vararmegin/tungmegin.
4. *Opið bit* (skeletal open bite)  
Bitstaða fram- og augntanna/framjaxla: opin.  
Sambit bakjaxla: hábit (supraocclusion).
5. *Krossbit*  
Bitstaða: krossbit einhliða á þremur eða fleiri tannpörum: sambit þvingað/skekk (asymmetrical).
6. *Saxbit*  
Bitstaða: saxbit einhliða á þremur eða fleiri tannpörum; sambit þvingað/skekk (asymmetrical)/saxbit tvíhliða á tveimur eða fleiri tannpörum.
7. *Framtönn/augntönn beinlæg*  
Tannstaða: önnur eða báðar augntennur beinlægar/ein eða fleiri framtennur beinlægar; réttar að afstaðinni skurðaðgerð.
8. *Meðfædd vöntun jaxla*  
Bitstaða: meðfædd vöntun tveggja eða fleiri fram- og/eða bakjaxla í sama sjöttungi (endajaxlar ekki með taldir).
9. *Tannskekkingja* sambærileg skekkju 1.–8. tl. að stærð og gröfleika.



**FLOKKUR III**  
**Endurgreiðsla sjúkratrygginga 35%.**

**Skekkjueinkenni**

1. *Yfirbit* (skeletal pattern II)  
Bitstaða: yfirbit fjögurra efrigóms framtanna 6–9 mm; bit þvingað/óþvingað.
2. *Bitdýpt* (skeletal pattern II)  
Bitstaða: sambit framtanna djúpt (cingulum)/svifbit (incomplete occlusion), bitdýpt samsvarandi djúpu sambiti.
3. *Opið bit*  
Bitstaða: opið bit, umtalsvert, á tveimur eða fleiri tannpörum.
4. *Krossbit á framtönnum*  
Bitstaða: krossbit á einu eða fleiri pörum framtanna.
5. *Tanngleidd á framtönnum*  
Tannstaða: framtennur gleiðar umtalsvert (rými mælt í mm)/miðlínuskarð (diastema mediale  $\geq$  3 mm).
6. *Meðfædd vöntun stakra jaxla*  
Bitstaða: meðfædd vöntun eins jaxls (framjaxls/bakjaxls) í einum eða fleiri hliðarsjöttungum.
7. *Tannþröng á framtönnum*  
Tannstaða: tannþröng umtalsverð (riðlun/skörun; rými mælt í mm og bitstaða einstakra tanna tilgreind).
8. *Tannskekkingja*  
sem leitt hefur til áleitinna huglægra (súbjektifra) einkenna um vanhæfni.
9. *Tannskekkingja*  
sambærileg skekkja 1.–7. tl. að stærð og grófleika.

8. gr.

Nái tannskekkingja ekki þeirri stærð og grófleika, sem getur í 7. gr., þ.e.a.s. II. og III. flokki, kemur ekki til endurgreiðslu.

9. gr.

Taki réttینگarmeðferð nýja stefnu vegna breyttra forsenda, skal umsókn endurnýjuð.

**IV. KAFLI**  
**Ýmis ákvæði**

10. gr.

Tryggingaráði er heimilt skv. sérstakri umsókn að auka greiðsluþátttöku í allt að 100% skv. 6. gr. 4. tl. og í allt að 50%, skv. 7. gr. flokki III, fái tvö eða fleiri börn sama foreldris eða framfaranda tannréttینگarmeðferð samtímis skv. reglum þessum.

11. gr.

Tryggingaráð gefur út frekari leiðbeiningar um framkvæmd reglna þessara, að fengnum tillögum yfirtannlæknis, sérstaklega hvað snertir matsatriði.

12. gr.

Reglur þessar, sem settar eru skv. c stl. 39. gr. og 2. tl. 44. gr. laga um almannatryggingar nr. 67/1971, með síðari breytingum, gilda um þann tannréttینگarkostnað, sem til fellur frá og með 1. janúar 1991 vegna tannréttینگa sem hófust 1. nóvember 1989 eða síðar.

**Ákvæði til bráðabirgða.**

1. Endurgreiðslur skv. 6. og 7. gr. hefjast 1. mars 1991.
2. Heimilt er tryggingaráði fram til 1. sept. 1991 að endurgreiða þeim einstaklingum, sem flokkast skv. III. flokki, 50% kostnaðar, sérstaklega hafi þeir frestað tannréttینگum og beðið útgáfu þessara reglna.

*Heilbrigðis- og tryggingamálaráðuneytið, 31. janúar 1991.*

**Guðmundur Bjarnason.**

*Páll Sigurðsson.*

# REGLUGERÐ

## um bráðabirgðatollafgreiðslur.

### I. KAFLI

#### Bráðabirgðatollafgreiðsla tollstjóra.

##### 1. gr.

Geti innflytjandi vöru eigi lagt fram gögn þau sem áskilin eru í 18.–20. gr. tollalaga nr. 55/1987, með áorðnum breytingum, eða gögnum er svo áfátt, að fullnaðartollafgreiðsla getur eigi farið fram, er tollstjóra heimilt að taka við greiðslu til bráðabirgða að eftirtöldum skilyrðum uppfylltum:

1. Upplýsingar séu veittar um sendingarnúmer eða þann hluta sendingarnúmers sem kunnur er. Komi vörusending í flugi skal jafnframt veita upplýsingar um númer flugfarmbréfs.
2. Verðmæti sé tilgreint af hinum erlenda vörusendanda, t.d. í símskeyti, fjarriti (telex) eða myndriti (telefax) eða það upplýst á annan fullnægjandi hátt.
3. Vörutegund og vörumagn sé tilgreint.
4. Fyrir liggja heimildir þeirra stjórnvalda sem samþykkja þurfa innflutning tiltekinna vörutegunda (t.d. lifandi dýr, lyfja o.fl.).

##### 2. gr.

Greiðsla samkvæmt 1. gr. skal vera útreiknuð aðflutningsgjöld af viðkomandi vörusendingu að viðbættum 25%, þó aldrei lægri fjárhæð en 7 500 kr.

Tollstjóri tiltekur ákveðinn frest til að ljúka fullnaðartollafgreiðslu og skal hann að jafnaði eigi vera lengri en 20 dagar frá komu vöru til landsins. Heimilt er að framlengja frestinn eftir beiðni innflytjanda ef sérstaklega stendur á. Að fresti liðnum er tollstjóra rétt að taka fjártrygginguna til lúkningar á gjöldum og er það fullnaðartollafgreiðsla.

### II. KAFLI

#### Afhending farmflytjanda í neyðartilvikum.

##### 3. gr.

Nú verður afgreiðsla samkvæmt I. kafla ekki við komið og er farmflytjanda þá heimilt að afhenda vöru þegar brýnir hagsmunir eru í húfi og afhending hennar þolir ekki bið vegna ástands eða eðlis vörunnar, enda liggja fyrir upplýsingar og, eftir atvikum, leyfi sem áskilið er í 1. gr. Heimild þessi getur m.a. tekið til lyfja og lækningatækja vegna ákveðinna tilgreindra nota, lifandi blóma og dýra, grænmetis, hráefnis til iðnaðarframleiðslu, vélavarahluta í atvinnutæki svo og hliðstæðra sendinga en hins vegar ekki til almennrar verslunarvöru.

##### 4. gr.

Ríkistollstjóri ákveður gerð eyðublaðs fyrir beiðni um afhendingu neyðarsendinga. Skulu ákvæði tollalaga um aðflutningsskýrslu gilda um eyðublað þetta eftir því sem við getur átt.

Á eyðublaðinu skulu tilgreindar helstu upplýsingar um vöru þá sem óskað er afhendingar á, skuldbindingar innflytjanda og farmflytjanda um greiðslu aðflutningsgjalda af vörunni svo og samþykki tollstarfsmanns fyrir neyðarafgreiðslu samkvæmt reglum þessum.

##### 5. gr.

Við afhendingu vöru skal farmflytjandi taka fjártryggingu að eigin mati til tryggingar greiðslu hins erlenda kaupverðs, aðflutningsgjalda og kostnaðar. Er hann ábyrgur gagnvart hinum erlenda eiganda og ríkissjóði standi innflytjandi ekki sjálfur í skilum, sbr. 6. gr.

## 6. gr.

Fullnaðartollafgreiðsla vöru skal fara fram innan 20 daga frá afhendingu hennar. Að þeim tíma loknum falla aðflutningsgjöld í eindaga og skal reikna dráttarvexti af þeim fram að greiðsludegi. Hafi skil eigi verið gerð innan 30 daga frá afhendingu vöru er tollstjóra heimilt að krefja farmflytjanda um öll áfallin gjöld, auk dráttarvaxta. Dráttarvextir skulu vera þeir sömu og Seðlabanki Íslands ákveður samkvæmt III. kafla vaxtalaga nr. 25/1987.

Við tollafgreiðslu vöru skal innflytjandi leggja fram eintak af eyðublaði samkvæmt 4. gr. og fá áritun tollstjóra á það um að fullnaðartollafgreiðsla hafi farið fram.

## 7. gr.

Tollstarfsmaður skal ekki samþykkja neyðarafgreiðslu samkvæmt reglum þessum, sbr. 2. mgr. 4. gr., nema hann telji að skilyrða reglnanna séu fyrir hendi.

## III. KAFLI

## Almenn ákvæði.

## 8. gr.

Fyrir tollmeðferð vöru samkvæmt reglum þessum skal greiða til viðkomandi tollstjóra sérstakt afgreiðslugjald, 1000 kr. sem greiðist við fullnaðartollafgreiðslu vöru og rennur í ríkissjóð.

Innflytjandi skal jafnframt greiða allan kostnað sem leiða kann af vinnu tollstarfsmanna við nauðsynlegt toleftirlit og tollskoðun vegna tollmeðferðar vöru samkvæmt reglum þessum.

## 9. gr.

Reglugerð þessi er sett samkvæmt 21. gr. tollalaga nr. 55/1987, með áorðnum breytingum, til að öðlast gildi þegar í stað. Jafnframt eru felldar úr gildi reglur nr. 23/1982, um sama efni, með áorðnum breytingum.

*Fjármálaráðuneytið, 7. febrúar 1991.*

**Ólafur Ragnar Grímsson.**

*Guðrún Ásta Sigurðardóttir.*

## GJALDSKRÁ

## Rafveitu Reyðarfjarðar.

## I. GJALDSKRÁRLIÐIR.

## 1. Lýsing.

Rafveita Reyðarfjarðar selur raforku á því verði sem hér segir:

	<b>Grunnverð</b>	<b>M/vsk</b>
1.1 Fast gjald F3		
Orkugjald . . . . .	7,23 kr. á kWh	(8,86)
1.2 Fast gjald F3		
Orkugjald . . . . .	6,03 kr. á kWh	(7,51)

## 2. Notkun til heimilisparfa.

2.1 Fast gjald F3		
Orkugjald . . . . .	6,03 kr. á kWh	(7,51)

**3. Vélanotkun.**

	<b>Grunnverð</b>	<b>M/vsk</b>
3.1 Fast gjald F3		
Orkugjald . . . . .	6,03 kr. á kWh	(7,51)
3.2 Aflgjald lágmark 3 kW . . . . .	28 842,00 kr. á ári	(35 908)
Aflgjald frá 3–5 kW . . . . .	9 276,00 kr. á kWh	(11 549)
Fast gjald F3		
Orkugjald . . . . .	1,99 kr. á kWh	(2,47)
3.3 Aflgjald umfram 5 kW . . . . .	8 650,00 kr. á ári	(10 769)
Fast gjald F3		
Orkugjald . . . . .	1,91 kr. á kWh	(2,38)
3.4 Til súgþurrkunar:		
Fast gjald F3		
Orkugjald . . . . .	2,61 kr. á kWh	(3,24)

**4. Húshitun.**

4.1 Fast gjald . . . . .	11 600,00 kr. á ári
Orkugjald . . . . .	4,93 kr. á kWh
Roftími allt að 1 klst. á dag.	

	<b>Taxti I til hitunar á öðru en íbúðarhúsnæði.</b>	<b>Taxti II til hitunar á íbúðarhúsnæði.</b>
4.2 Fast gjald . . . . .	1 501,00 kr/kWh/ári	11 600,00 kr á ári
Orkugjald . . . . .	3,00 kr/kWh	3,00 kr á kWh
Roftími allt að 3 klst. á dag.	– niðurgr.	<u>0,785</u>
		2,22
4.3 Orkugjald . . . . .	1,91 kr/kWh	
Roftími allt að 15 klst. á dag.		

**5. Utanhússlýsing.**

5.1 Fast gjald F1	
Orkugjald . . . . .	6,03 kr. á kWh (7,51)

*Skilgreiningar og ýmis ákvæði.**Föst gjöld.*

F1 . . . . .	129,00 kr. á mán. (161,00)
F3 . . . . .	3 080,00 kr. á ári (3 835,00)

**6. Hitun.***Önnur skilyrði fyrir raforkusölu til hitunar.*

- Að notandi setji á sinn kostnað klukkurofa fyrir hitalögnina og kosti viðhald þeirra.
- Að vélaafl, götulinur og spennar þoli álag að dómi rafveitustjóra.
- Að hitalagnir, þar með talin öll tæki séu gerð samkvæmt fyrirmælum rafveitunnar, ofnar fasttengdir með sérstökum rofum og hitastillar notaðir. Ef fasviksstuðull hjá notanda er lægri en 0,8 skal hann gera ráðstafanir á sinn kostnað til þess að hækka fasviksstuðulinn upp í það gildi. Notandi greiðir herra verð fyrir raforku með fasviksstuðli undir 0,8.

**II. OPNUNARGJÖLD.**

Hafi gjald samkvæmt gjaldskrá þessari eigi verið greitt svo að til lokunar hafi komið fyrir veitu skal taka gjald fyrir enduropnun . . . . . kr. 1 575,00 (1 960,00)

Ef fundin eru óleyfileg eða of stór vör við skoðun skal veitunni lokað og hún ekki opnuð aftur fyrr en notandi hefur greitt . . . . . kr. 1 575,00 (1 960,00)  
á skrifstofu rafveitunnar.

**III. HEIMTAUGAGJÖLD.**

Af hverri húsveitu, sem tengd er við rafveituna, skal greiða heimtaugargjald sem hér segir:

*Málstraumur:*

63 A einfasa . . . . .	kr. 50 000,00	(66 856)
63 A þrífasa . . . . .	kr. 59 700,00	(74 326)
100 A þrífasa . . . . .	kr. 91 300,00	(113 668)
200 A þrífasa . . . . .	kr. 219 700,00	(273 526)
315 A þrífasa . . . . .	kr. 347 600,00	(432 762)
400 A þrífasa . . . . .	kr. 477 700,00	(594 736)
710 A þrífasa . . . . .	kr. 854 200,00	(1 063 230)
1200 A þrífasa . . . . .	kr. 1 433 000,00	(1 784 085)

Sé lengd jarðlínuheimtaugar meiri en 20 metrar og loftlínu meiri en 60 metrar og gildleiki víra meiri en 3 × 70q, skal húseigandi greiða kostnað af því sem umfram er.

Ef lagðar eru fleiri en ein heimtaug að sama húsi skal greiða allan kostnað af síðari heimtauginni eftir reikningi.

Söluskattur er innifalinn í öllum gjaldskrárliðum nema raforku til húshitunar.

Gjaldskrá þessi sem sett er samkvæmt vatnalögum nr. 15 20. júní 1923 og orkulögum nr. 58 29. apríl 1967 staðfestist hér með til að öðlast þegar gildi og birtist til eftirbreytni öllum sem hlut eiga að máli. Jafnframt er úr gildi felld eldri gjaldskrá sama efnis nr. 476, 9. október 1989.

*Iðnaðarráðuneytið, 11. febrúar 1991.*

F. h. r.

**Björn Friðfinnsson.**

*Guðrún Skúladóttir.*

**GJALDSKRÁ**

**fyrir Hitaveitu Flúða og nágrennis.**

1. gr.

Hitaveita Flúða lætur hverju húsi, sem er í sambandi við vatnsæðar hennar í té vatnsmagn, er ætla má að nægi til hitunar á húsinu, enda séu hitaflétir hússins nægilega stórir að dómi hitaveitunnar.

Hitaveitan lætur setja stillanlegan hemil fyrir hámarksrennsli til hvers upphitunarkerfis og miðast gjald hitaveitunnar fyrir selda orku við það hámark, sem hemillinn er stilltur á.

Hitaveitan lætur húseigendum í té aukahemil, ef þess er óskað.

## 2. gr.

Einungis starfsmenn hitaveitunnar mega breyta stillingu vatnsheimils þess, er um getur í 1. gr. Hitaveitan breytir stillingu heimils eftir óskum húseigenda fyrsta árið, sem hús hans er tengt við hitunarkerfið, en síðan verður hemilstillingu að jafnaði einungis breytt einu sinni á ári og skal beiðni um breytingu komið á framfæri við hitaveituna fyrir 1. janúar ár hvert. Hámarksstilling heimils gildir allt árið, þótt orkunotkun verði minni hluta úr ári.

## 3. gr.

Gjöld fyrir notkun á heita vatninu eru sem hér segir:

a) Fastagjald fyrir gróðurhús fyrir hvern sek.l. . . . .	kr. 1 151,00
á mánuði, fastagjald fyrir meiri notkun en 1 sek.l. skal vera samsvarandi eftir vatnsmagni. Fyrir önnur hús . . . . .	kr. 738,00
á mánuði.	
b. Vatnsgjald fyrir gróðurhús . . . . .	kr. 85,00
á mánuði og . . . . .	kr. 408,00
á mánuði fyrir önnur hús fyrir hvern mín.l.	
c. Þeir sem taka vatn gegnum hemil gróðurhúsa til hitunar á pökkunar- og geymsluhúsnæði, skulu greiða fastagjald sem hér segir:	
Fyrir hvern rúmmetra á mánuði . . . . .	kr. 3,50
d. Þar sem vatn er selt gegnum rúmmetramæli:	
Orkugjald fyrir hvern m <sup>3</sup> . . . . .	kr. 28,00
Fastagjald á mánuði . . . . .	kr. 418,00
Á gjöld þessi leggst virðisaukaskattur eftir gildandi reglum á hverjum tíma.	

## 4. gr.

Hitaveitugjöld samkvæmt 3. gr. verða krafín til greiðslu ársfjórðungslega og skulu þau greiddast til skrifstofu hitaveitunnar eða annars innheimtuaðila sem hitaveitan vísar til. Gjaldldagi er við framvísun reiknings eða tilkynningar um reikningsupphæð. Það eru vanskil ef gjöldin eru ekki greidd að fullu innan 14 daga frá gjaldldaga.

## 5. gr.

Heimædagjöld Hitaveitu Flúða skulu vera sem hér segir fyrir eina heimæð:

Hús allt að 300 m <sup>3</sup> að utanmáli . . . . .	kr. 56 023,00
Hús 300 m <sup>3</sup> til 2000 m <sup>3</sup> að utanmáli . . . . .	kr. 56 023,00
og fyrir hvern rúmmetra þar yfir . . . . .	kr. 36,00
Stofngjald fyrir aðrennslisheimil umfram einn á sama inntaki er . . . . .	kr. 9 843,00
Heimædagjöld fyrir gróðurhús skulu vera þannig:	
Gróðurhús allt að 200 m <sup>2</sup> . . . . .	kr. 56 023,00
Gróðurhús stærra en 200 m <sup>2</sup> . . . . .	kr. 56 023,00
fyrir 200 m <sup>2</sup> og . . . . .	kr. 85,00
fyrir hvern fermetra umfram 200 m <sup>2</sup> .	

## 6. gr.

Gjöld skv. 3. og 5. gr. eru miðuð við vísitölu byggingarkostnaðar. Er hitaveitunefnd heimilt að breyta þeim í samræmi við þær breytingar sem á nefndri vísitölu verða, að fenginni staðfestingu iðnaðarráðuneytisins, hverju sinni.

## 7. gr.

Nú eru leyfð afnot af hitaveitunni til annars en húshitunar og er þá hitaveitunefnd heimilt að ákveða gjald fyrir þau afnot sérstaklega í hverju tilviki með hliðsjón af gjaldskrá þessari.

## 8. gr.

Öll gjöld samkvæmt gjaldskrá þessari má taka lögtaki á kostnað gjaldenda.

## 9. gr.

Hitaveita Flúða hefur rétt til að loka aðrennsli heita vatnsins að húsi eða íbúð notanda sem vanrækir að greiða hitaveitugjöld. Fyrirætlun um lokun ber að tilkynna með þriggja daga fyrirvara. Allan kostnað við lokun og opnun á ný greiðir sá sem í vanskilum er, . . . kr. 809,00

## 10. gr.

Eftirlitsmanni Hitaveitu Flúða skal hvenær sem er frjáls aðgangur að öllum hitakerfum, sem tengd eru við hitaveituna. Er húseiganda skylt að hlíta tafarlaust fyrirmælum hans um viðgerðir á bilunum og sérhverjum ráðstöfunum til varnar gegn misnotkun á heita vatninu.

## 11. gr.

Peir neytendur, sem ekki fá vatnið eftir hámarksskammti, skulu greiða eftir áætluðum hámarksskammti þar til þeir hafa fengið hemil.

Gjaldskrá þessi, sem sett er samkv. orkulögum nr. 58/29. apríl 1967, staðfestist hér með til að öðlast gildi nú þegar, og birtist til eftirbreytni öllum, sem hlut eiga að máli. Jafnframt er úr gildi felld eldri gjaldskrá sama efnis nr. 625, 27. desember 1989.

*Löndarráðuneytið, 8. febrúar 1991.*

F. h. r.

**Björn Friðfinnsson.**

*Guðrún Skúladóttir.*

**REGLUGERÐ**

**um breytingu á reglugerð um flugrekstur nr. 381/1989  
sbr. nr. 580/1989 og 279/1990.**

## 1. gr.

Grein 2.2 orðist svo:

**2.2 Umsóknir og leyfisveitingar.**

2.2.1 Samgönguráðuneytið veitir leyfi til atvinnuflugs. Nefnist það flugrekstrarleyfi. Flugmálastjórn/loftferðaefirlit gefur út viðbæti við flugrekstrarleyfið. Telst viðbæturinn hluti flugrekstrarleyfisins og flugreksturinn nánar skilgreindur í honum og þeirra loftfara getið sem nota má við starfsemina.

2.2.2 Peir, sem hyggjast sækja um leyfi til flugrekstrar, endurnýjunar eða breytingar á eldra leyfi, skulu senda flugmálastjórn umsóknir á þar til gerðum eyðublöðum. Fram skulu koma allar þær upplýsingar sem um er beðið á umsóknareyðublaðinu. Sérstaklega skal veita nákvæmar upplýsingar um eftirfarandi atriði:

- a) Nafn umsækjanda eða fyrirtækis, heimilisfang, kennitölu og síma,
- b) Þjóðerni umsækjanda, viðskiptabanka og/eða fjármögnunaraðilja. Ef um félag er að ræða, félagsform og innlent eignarhlutfall, hlutafé og þar af innborgað hlutafé, og hver sé stjórnarformaður. Einnig komi fram hvort umsækjandi hefur annan atvinnu- eða fjármagnsrekstur með höndum,
- c) skipulag og stjórn fyrirhugaðrar flugstarfsemi þar sem fram koma nöfn framkvæmdastjóra flugdeildar, flugrekstrarstjóra og tæknistjóra,

- d) fyrirhugaðan flugrekstur og flugáætlanir, ásamt fyrirhuguðum fjölda loftfara og tegund þeirra. Sanna ber umráðarétt yfir loftförunum ef umsækjandi er eigi skráður eigandi þeirra,
- e) hvar aðalskrifstofur flugrekanda eru eða verða, svo og aðsetur fyrir yfirstjórn, flugrekstur og viðhald,
- f) hversu mikið fjármagn er handbært til flugrekstrarins ásamt gagngerum upplýsingum og útreikningum um rekstrargrundvöll, bæði með flutningsáætlunum og fjárhagsáætlunum, til næstu tveggja ára. Þar af skal eigið fé nægja til að standa straum af kostnaði vegna undirbúnings fyrirhugaðs flugrekstrar að viðbættum meðalkostnaði við þriggja mánaða rekstur sömu tveggja ára og skal umsækjandi leggja fram fullnægjandi upplýsingar því til staðfestingar.

Heimilt er að veita flugrekendum, er starfað hafa sem slíkir undanfarin 5 ár, aðlögunartíma til að uppfylla ákvæði f) liðar um eigið fé. Slíkur aðlögunartími skal eigi veittur lengur en til og með 31. desember 1993. Hyggist flugrekandi nýta sér aðlögunartíma skal hann gera flugmálastjórn grein fyrir með hvaða hætti kröfur um eigið fé verði uppfylltar.

#### 2. gr.

Við gr. 7 bætist ný mgr. 7.4 sem orðist svo:

#### 7.4 Fjarskipta- og leiðsögutæki flugvéla.

Gerð, ísetning og frágangur fjarskipta- og leiðsögutækja, sem notuð eru í íslenskum flugvélum, skulu hafa hlotið samþykki flugmálastjórnar/loftferðaæftirlits. Þetta á einnig við um fjarskipta- og leiðsögutæki, sem ekki eru hluti af föstum búnaði flugvélarinnar. Póst- og símamálastofnun hefur eftirlit með starfsemi fjarskiptatækja í íslenskum flugvélum.

#### 3. gr.

Reglugerð þessi sem sett er samkvæmt 188. gr. laga nr. 34 21. maí 1964 um loftferðir staðfestist hér með til að öðlast þegar gildi og birtist til eftirbreytni þeim sem hlut eiga að máli.

*Samgönguráðuneytið, 5. febrúar 1991.*

**Steingrímur J. Sigfússon.**

*Halldór S. Kristjánsson.*

15. febrúar 1991

Nr. 68

## REGLUGERÐ

### um hækkun bóta almannatrygginga.

#### 1. gr.

Upphæðir bóta almannatrygginga samkvæmt lögum nr. 67/1971, með síðari breytingum, skulu hækka frá 1. mars 1991 að telja um 2,5% frá því sem þær voru í febrúar 1991.

#### 2. gr.

Reglugerð þessi er sett samkvæmt 79. gr. laga nr. 67/1971 um almannatryggingar með síðari breytingum og öðlast þegar gildi.

*Heilbrigðis- og tryggingamálaráðuneytið, 15. febrúar 1991.*

**Guðmundur Bjarnason.**

*Páll Sigurðsson.*



## REGLUR

### um endurgreiðslu á iðgjaldi til atvinnuleysistryggingasjóðs vegna lögskráðra sjómanna á árinu 1990.

#### 1. gr.

Peir launagreiðendur sem inntu af hendi iðgjöld vegna atvinnuleysistrygginga til lögskráningarstjóra vegna sjómanna lögskráðra á árinu 1990 skulu eiga rétt á endurgreiðslu iðgjaldanna á árinu 1991.

#### 2. gr.

Endurgreiðsla, sbr. 1. gr., skal fara fram hjá þeim innheimtumanni ríkissjóðs sem innheimti iðgjöldin.

Við endurgreiðslu skal byggja á upplýsingum lögskráningarstjóra um raunverulega innborguð iðgjöld vegna tryggingatímabils hvers launagreiðanda á árinu 1990.

Ríkisbókhaldi skal afhent skilagrein vegna endurgreiðslna eigi síðar en mánuði eftir að þær voru inntar af hendi.

#### 3. gr.

Kröfu um vangoldin opinber gjöld og skatta til ríkissjóðs, ásamt verðbótum, álagi og dráttarvöxtum, skal skuldajafna á móti endurgreiðslu samkvæmt þessum reglum.

#### 4. gr.

Endurgreiðsla samkvæmt þessum reglum skerðir í engu bótarétt, sbr. IV. kafla laga nr. 64/1981, um atvinnuleysistryggingar, þeirra launamanna sem iðgjöld voru innt af hendi fyrir.

#### 5. gr.

Réttur til endurgreiðslu samkvæmt þessum reglum breytir ekki skyldu viðkomandi launagreiðanda til greiðslu á fullu tryggingagjaldi í samræmi við lög nr. 113/1990, um tryggingagjald, en að jafnaði skal þess gætt við skuldajöfnun, sbr. 3. gr., að skuldjafna fyrst við vangreitt tryggingagjald ef um það er að ræða.

#### 6. gr.

Endurgreiðsla samkvæmt þessum reglum skal innt af hendi í einu lagi eigi síðar en 1. mars 1991.

Ákvæði 2. mgr. 112. gr. laga nr. 75/1981, um tekjuskatt og eignarskatt, með síðari breytingum, eiga við um vexti á endurgreiðslu samkvæmt þessum reglum.

#### 7. gr.

Reglur þessar eru settar með heimild í ákvæði til bráðabirgða I í lögum nr. 113, 28. desember 1990, og öðlast þegar gildi.

*Fjármálaráðuneytið, 13. febrúar 1991.*

F. h. r.

**Magnús Pétursson.**

*Snorri Olsen.*

# STJÓRNARTÍÐINDI B 10 – 1991

---

---

13. febrúar 1991

177

Nr. 70

## REGLUGERÐ

**um breyting á reglugerð nr. 591/1987, um laun, greiðslur og hlunnindi utan staðgreiðslu, með síðari breytingum.**

1. gr.

Við 1. mgr. 2. gr. reglugerðarinnar bætist nýr töluliður er verði 24. töluliður.

24. Starfsmenntunar- og vísindasjóðsstyrkir stéttarfélaganna og annarra félagasamtaka til rannsóknna, þróunarstarfa, endurmenntunar og sambærilegra verkefna.

2. gr.

Reglugerð þessi, er sett með heimild í 8. gr. laga nr. 45/1987 um staðgreiðslu opinberra gjalda, með síðari breytingum, öðlast þegar gildi.

*Fjármálaráðuneytið, 13. febrúar 1991.*

F. h. r.

**Magnús Pétursson.**

*Snorri Olsen.*

8. febrúar 1991

Nr. 71

## REGLUGERÐ

**um innflutning og viðurkenningu á neyðarsendibaujum á 406 MHz.**

1. gr.

Póst- og símamálastofnun skal heimila innflutning og annast viðurkenningu á neyðarsendibaujum á tíðninni 406,025 MHz til nota í skipum í samræmi við ákvæði reglugerðar þessarar.

2. gr.

Heimilt er að flytja inn og nota neyðarsendibaujur, sem hlotið hafa viðurkenningu hjá löggiltum viðurkenningsstofnunum í öðrum löndum Evrópu.

Með beiðni innflytjanda um innflutning skal fylgja viðurkenningsvottorð ásamt upplýsingum um á hvaða reglum erlend viðurkenning er byggð.

3. gr.

Áður en heimild er veitt samkvæmt 2. gr. skal umsækjandi afhenda handbók yfir neyðarsendibaujuna með nákvæmri tæknilegri lýsingu og notkunarreglum. Þar skal m.a. koma fram hver áætlaður endingartími baujunnar og rafhláða hennar er og hversu lengi hún getur sent út á þeim rafhlöðum sem með henni fylgja.

B 12

Prentsmiðjan Gutenberg hf.

## 4. gr.

Heimildir til innflutnings samkvæmt 2. gr. falla úr gildi 31. desember 1991 og taka þá gildi nýjar reglur um viðurkenningu neyðarsendibauja á tíðninni 406,025 MHz. Ekki verður skylt að skipta út baujum, sem settar verða í skip til og með 31. desember 1991 og ekki fá varanlega viðurkenningu fyrr en að 8 árum liðnum.

## 5. gr.

Áður en innflytjandi eða seljandi afhendir notanda neyðarsendibauju skal hann tryggja að radióeftirliti Póst- og símamálastofnunar hafi verið send umsókn um starfræksluleyfi fyrir baujuna.

Radióeftirlitið skal skrá upplýsingar um neyðarsendibaujuna í leyfisbréf skipa.

## 6. gr.

Stranglega er bannað að ræsa neyðarsendibaujur, nema skip sé í sjávarháská.

## 7. gr.

Í minniseiningu hverrar neyðarsendibauju skal stimpla upplýsingar um skip í samræmi við viðauka við þessar reglur. Í reit 27 til 36 skal stimpla töluna 251. Í reit 40 til 75 skal setja 6 stafi, sem mynda einkennisnúmer skipsins, sem neyðarsendibaujan verður sett í. Radióeftirlitið úthlutar einkennisnúmerum í samræmi við alþjóðaradióreglugerð. Seljandi neyðarsendibauju er ábyrgur fyrir því að framangreindar upplýsingar hafi verið stimplaðar í baujuna áður en hún er afhent notanda. Að öðru leyti skulu upplýsingar í minniseiningu baujunnar vera í samræmi við viðauka I. Í viðauka II er sýnd kóðunaraðferðin, sem nota skal í baujuna.

## 8. gr.

Óheimilt er að flytja neyðarsendibaujur milli skipa, nema að sótt hafi verið fyrirfram til radióeftirlitsins um flutninginn og breytt hafi verið stimpluðu einkennisnúmeri í baujunni til samræmis við það skip, sem baujan er flutt í.

## 9. gr.

Að öðru leyti en kveðið er á um í 1.–8. gr. í reglugerð þessari skal rekstur neyðarsendibauja á tíðninni 406,025 MHz vera í samræmi við reglugerð nr. 493/1988 um rekstur radióstöðva.

## 10. gr.

Brot gegn reglugerð þessari varða refsingu samkvæmt lögum um fjarskipti.

## 11. gr.

Reglugerð þessi, sem sett er samkvæmt lögum um fjarskipti nr. 73/1984 staðfestist hér með til að öðlast þegar gildi og birtist til eftirbreytni öllum þeim, sem hlut eiga að máli.

*Samgönguráðuneytið, 8. febrúar 1991.*

**Steingrímur J. Sigfússon.**

*Ragnhildur Hjaltadóttir.*

Viðauki I

Löng skilaboð  
(ekki notað)

Landsneyðarkóði  
Ræsingarkóði  
Neyðarkóði

Villuleiðrétting

Verndaður reitur

Rammafásun

Bilafásun

Burðarbylgja

164									
113									
109									
108									
107									
86									
25									
15									
1									
Bitar	160 ms	15 bitar	9 bitar	61 bitar	21 bitar	1 bitar	1 bitar	1 bitar	4 bitar
		(1)	(2)	(3)					(4)

Athn:

(1) Bitafásun - 15 "1" bitar í öllum gervilungla neyðarsendiböllum.

(2) Rammafásun 0 0010 1111 venjulega

0 1101 0000 í prófun.

(3) Bitar nr. 25 til 112 mynda grunnupplýsingar um neyðarsendiböllum.

(4) Bitar nr. 113 til 144 verða ekki notaðir.

Upplýsingar í minniseiningu.

## Viðauki II

Stafur	Kóði		Tölustafur	Kóði	
	MSB	LSB		MSB	LSB
A	111000		(-)**	011000	
B	110011				
C	101110				
D	110010				
E	110000		3	010000	
F	110110				
G	101011				
H	100101				
I	101100		8	001100	
J	111010				
K	111110				
L	101001				
M	100111				
N	100110				
O	100011		9	000011	
P	101101		0	001101	
Q	111101		1	011101	
R	101010		4	001010	
S	110100				
T	100001		5	000001	
U	111100		7	011100	
V	101111				
W	111001		2	011001	
X	110111		/	010111	
Y	110101		6	010101	
Z	110001				
( )*	100100				

MSB bitli með mestu vægi

LSB bitli með minnstu vægi

\* bit

\*\* bandstrik

## SAMPYKKT

### um takmörkun á hundahaldi í Kjalarneshreppi.

#### 1. gr.

Hundahald í Kjarlarneshreppi sætir þeim takmörkunum sem settar eru í samþykkt þessari og hér greinir frá:

- a) Allir hundar skulu skráðir á skrifstofu hreppsins, þar sem eigandi hundsins fær afhent þar til gert merki, sem jafnan skal vera í hálsól hundsins.
- b) Árlega skal sveitarsjóði greitt leyfisgjald fyrir þá hunda, sem undanþága er veitt fyrir. Ef sami aðili sækir um skráningu fyrir fleiri en einn hund, skal greiða leyfisgjald af hverjum hundi fyrir sig. Hundur skal að jafnaði hýstur á þeim stað, þar sem hann er skráður. Hreppsnefnd ákveður árlega upphæð gjaldsins í sérstakri gjaldskrá sem heilbrigisráðherra staðfestir. Upphæð gjaldsins skal miðuð við þann kostnað, sem hlýst af hundahaldi í hreppnum. Sé leyfisgjald ekki greitt innan 2 mánaða frá tilkynningu fellur leyfið úr gildi, og telst hundur þar með óskráður.
- c) Skylt er hundaeiganda að hafa hund sinn ábyrgðartryggðan hjá viðurkenndu váttryggingarfélagi. Ábyrgðartrygging er innifalin í árlegu leyfisgjaldi. Gegn framvísun kvittunar fyrir greiddri tryggingu hundsins verður leyfisgjald lækkað sem nemur verði tryggingar hunds hjá tryggingarfélagi Kjalarneshrepps.
- d) Hundurinn skal aldrei ganga laus á almannafæri, heldur vera í taumi í fylgd aðila, sem hefur fullt vald yfir honum. Eigi er leyfilegt að fara með hunda inn í skóla, á skólalóð, í samkomuhús, á barnaleikvelli eða aðra opinbera staði. Á almannafæri (skipulögðu þéttbýli) er leyfishafa skylt að fjarlægja saur eftir hund/a sína á tryggilegan hátt.
- e) Leyfi fyrir einstökum hundum er að jafnaði háð því, að þeir raski ekki ró íbúa hreppsins og séu hvorki þeim né öðrum, sem um hreppinn fara til óþæginda, með tilliti til hávaða, óþrifnaðar, eyðileggingar verðmæta eða slysaþættu.
- f) Ef sótt er um leyfi til að halda hund í sambýlishúsi, skal skriflegt samþykki eiganda/íbúa í húsinu fylgja umsókn. Raðhús telst ekki sambýlishús nema um sameiginlega lóð sé að ræða.
- g) Hundar skulu árlega færðir til hreinsunar. Um hreinsun þeirra fer eftir reglugerð um varnir gegn sullaveiki nr. 201/1957. Gjald fyrir hundahreinsun er innifalið í hundaleyfisgjaldi.
- h) Eigendum þeirra hunda, sem eru smitberar eða grunaðir um að vera smitberar, er skylt að hlýta því, að hundar þeirra séu rannsakaðir, verði þess óskað af heilbrigðisfulltrúa, lækni eða dýralækni.
- i) Hundar sem notaðir eru við búrekstur í hreppum, eru undanþegnir leyfisgjaldi (sbr. lið b). Um þá gilda að öðru leyti öll ákvæði þessarar samþykktar, þar með talin tryggingarskylda sbr. lið c.

#### 2. gr.

Starfsmaður hreppsins skal í samráði við heilbrigðisfulltrúa hafa eftirlit með samþykkt þessari.

#### 3. gr.

Hættulega og óleyfilega hunda og þá hunda, sem ganga lausir utanhúss, skal handsama og færa í þar til gerða hundageymslu. Heimilt er að lóga hættulegum hundum þegar í stað, af þar til kvöddum yfirvöldum.

Sé um handsömun á óskráðum hundi að ræða skal strax auglýsa handsömun hans á tryggilegan hátt, t. d. í útvarpi eða dagblöðum. Verði hundsins vitjað skal ekki afhenda hann

fyrir en skráning hefur farið fram og leyfisgjöld hafa verið greidd sem og áfallin kostnaður (fæði, auglýsingar). Sé hundsins ekki vitjað innan 10 daga frá birtingu auglýsingar um handsömunina má aflífa hundinn. Komi það seinna í ljós hver eigandi hunds hafi verið má krefja hann um kostnað vegna aflifunar.

Sé um handsömun að ræða á skráðum hundum skal tilkynna eigendum þeirra strax um handsömun þeirra. Allan áfallinn kostnað skal eigandi greiða og skal ekki afhenda hund fyrir en kostnaður hefur verið greiddur, ella verði hundur aflífaður. Sé hunds ekki vitjað innan 2ja daga frá því að eigandi veit af handsömun má aflífa hundinn, enda sé eiganda gert ljóst hvað vanræksla á að vitja um hundinn getur haft í fjör með sér. Hreppsyfirvöldum er aldrei skylt að geyma skráðan hund lengur en 10 daga frá handsömun og er heimilt að aflífa hundinn að þeim tíma liðnum náist ekki til eiganda. Áfallinn kostnaður greiðist af eiganda.

## 4. gr.

Hreppsnefnd er heimilt, hvenær sem er að afturkalla leyfi fyrir einstökum hundum, telji hún þess þörf, t.d. ef hundur er ekki hreinsaður skv. g-lið 1. gr.

## 5. gr.

Brot gegn samþykkt þessari, eða reglum, sem settar eru skv. henni, varða sektum, nema þyngri refsing liggja við að lögum.

## 6. gr.

Með mál út af brotum á samþykkt þessari eða reglum, sem settar eru skv. henni, skal farið sem opinber mál.

## 7. gr.

Ofangreind samþykkt hreppsnefndar Kjalarneshrepps, staðfestist hér með skv. 22. gr. laga nr. 81/1988 um hollustuhætti og heilbrigðiseftirlit, og 1. gr. laga nr. 7/1953 um hundahald og varnir gegn sullaveiki til þess að öðlast gildi þegar í stað. Jafnframt fellur út gildi samþykkt um hundahald í Kjalarneshreppi frá 27. apríl 1984.

*Heilbrigðis- og tryggingamálaráðuneytið, 13. febrúar 1991.*

**Guðmundur Bjarnason.**

*Ingimar Sigurðsson.*

## GJALDSKRÁ

### vegna hundahalds í Kjalarneshreppi.

## 1. gr.

Leyfi til hundahalds í Kjalarneshreppi, sbr. samþykkt um takmörkun hundahalds í Kjalarneshreppi, dags. 11. febrúar 1991, skal vera kr. 4 200,00 miðað við ár og kr. 350,00 fyrir hvern byrjaðan mánuð. Gjaldtímabil er frá 1. júlí til 30. júní.

## 2. gr.

Handsömunargjald skv. 3. gr. áðurnefndrar samþykktar, skal vera kr. 1 000,00 í fyrsta skipti, kr. 2 000,00 í annað skipti og kr. 3 000,00 í þriðja skipti. Ennfremur greiðir hlutaðeigandi auglýsinga- og fóðurkostnað.

## 3. gr.

Ofangreind gjaldskrá hreppsnefndar Kjalarneshrepps staðfestist hér með skv. 22. gr. laga nr. 81/1988, um hollustuhætti og heilbrigðiseftirlit til að öðlast gildi við birtingu.

*Heilbrigðis- og tryggingamálaráðuneytið, 13. febrúar 1991.*

**Guðmundur Bjarnason.**

*Ingimar Sigurðsson.*

## REGLUR

### um ferðakostnað sjúklinga og aðstandenda þeirra innanlands.

#### Gildissvið.

##### 1. gr.

Þurfi sjúklingur að takast ferð á hendur til meðferðar eða óhjákvæmilegs eftirlits hjá lækni, tannlækni eða í sjúkrahúsi (með eða án innlagningar) eða til þess að njóta óhjákvæmilegrar meðferðar samkvæmt tilvísun læknis hjá heilbrigðisstéttum, sem sjúkratryggingar hafa samið við, taka sjúkratryggingar þátt í ferðakostnaði samkvæmt reglum þessum, enda sé um að ræða eftirtalda alvarlega sjúkdóma og meðferð þeirra: Illkynja sjúkdóma, nýrnabilun, alvarlega augnsjúkdóma, brýnar lýtalækningar, bæklunarlækningar barna og tannréttingar vegna meiri háttar galla eða alvarlegra tilefna. Ennfremur er heimilt að endurgreiða vegna annarra sambærilegra sjúkdóma.

#### Læknisfræðilegur úrskurður.

##### 2. gr.

Til þess að úrskurða hvort sjúklingur eigi rétt á endurgreiðslu samkvæmt reglum þessum skal hann útvega skýrslu frá þeim lækni sem veitir meðferðina eða frá tilvísandi lækni og meðferðaraðila, sé um aðra meðferð að ræða en læknismeðferð, sbr. 1. gr. Í skýrslunni skal gerð grein fyrir sjúkdómum og nauðsynlegri meðferð, hversu oft sjúklingurinn þurfi að koma. Skýrsluna skal senda Tryggingastofnun ríkisins, tryggingayfirlækni, til úrskurðar. Tryggingastofnun sendir sjúklingi úrskurðinn og sendir jafnframt viðkomandi tryggingaumboði afrit. Tryggingaumboðið annast síðan greiðslur til sjúklings þaðan í frá í samræmi við reglur þessar.

#### Endurgreiðsla sjúkratrygginga.

##### 3. gr.

Sjúkratryggingar endurgreiða að hluta ferðakostnað ef um er að ræða a.m.k. 15 km vegalengd milli staða. Sjúklingur skal framvísa í tryggingaumboði sínu vottorði til staðfestingar á hverri komu, útgefnu af þeim sem meðferð veitir. Sjúkratryggingar endurgreiða  $\frac{1}{3}$  hluta kostnaðar af raunverulegu fargjaldi með venjulegri áætlunarferð eða af reiknuðu fargjaldi með áætlunarbifreið á hverjum tíma ef eiginn bíll er notaður. Greiðsluhluti sjúklings skal þó aldrei verða hærrí en 1 000 kr. í hverri ferð. Ef ætla má að raunverulegur kostnaður sé lægri en áætlunarfargjald, skal miða við hann. Sjúkratryggingar endurgreiða  $\frac{1}{3}$  hluta kostnaðar vegna leigubíla milli aðseturs sjúklings og meðferðarstaðar samkvæmt framlögðum skýrum kvittunum þótt vegalengd sé skemmri en 15 km, enda sé sjúklingur ekki fær um að ferðast með áætlunarbíl eða strætisvagni. Í slíkum tilvikum er greiðsluhluti sjúklings ætíð  $\frac{1}{3}$  af heildarkostnaði.



Sérstakt fargjald fylgdarmanns endurgreiða sjúkratryggingar samkvæmt sömu reglum og getið er í 1. mgr. þessarar greinar, ef sjúklingurinn er 16 ára eða yngri eða ef hann er ósjálfbjarga. Þetta á þó einungis við um áætlunarferðir.

Sjúkratryggingar endurgreiða með sömu skilyrðum og getið er í 1. mgr. þessarar greinar nauðsynlegar ferðir foreldris eða nánasta aðstandanda til að vitja sjúklings 16 ára og yngri. Endurgreiðsla slíkra ferða takmarkast við eina vitjun í viku til sjúklings.

#### Sérákvæði um tannréttingar.

4. gr.

Pegar um er að ræða ferðir sjúklunga til tannréttinga, sem hvorki geta talist vera vegna meiri háttar galla eða alvarlegs tilefnis, sbr. 1. gr., taka sjúkratryggingar þó þátt í ferðakostnaði samkvæmt reglum þessum, með eftirfarandi skilyrðum:

- 1) Sjúkratryggingar endurgreiða 50% af ferðakostnaði sjúklings skv. 1. mgr. 2. gr. og sjúklingur ber 50% án sérstaks hámarks.
- 2) Endurgreiðsla á sérstöku fargjaldi fylgdarmanns skv. 2. mgr. 2. gr. miðast við að sjúklingurinn sé 12 ára eða yngri.

#### Gildistaka.

Reglur þessar, sem samdar eru af tryggingaráði, á grundvelli staflíðs j í 1. mgr. 43. gr. laga nr. 67/1971 um almannatryggingar, sbr. 15. gr. laga nr. 87/1989, staðfestast hér með, sbr. og 3. mgr. 43. gr. laga nr. 67/1971, sbr. 15. gr. laga nr. 87/1989, og öðlast gildi 1. mars 1991. Frá sama tíma falla úr gildi reglur nr. 70 frá 1. mars 1982 um ferðakostnað sjúklunga innanlands.

*Heilbrigðis- og tryggingamálaráðuneytið, 12. febrúar 1991.*

**Guðmundur Bjarnason.**

*Páll Sigurðsson.*

## AUGLÝSING

### um breytingu á gjaldskrá Rafveitu Hveragerðis.

Samkvæmt 25. gr. orkulaga nr. 58, 29. apríl 1967, hefur ráðuneytið staðfest eftirfarandi breytingar á gjaldskrá Rafveitu Hveragerðis er taki gildi 1. mars 1991:

Gjaldskrá Rafveitu Hveragerðis, nr. 124, 14. mars 1990, með síðari breytingum:

Taxti C.2. Daghitun rofin:	Grunnverð	VSK
Orkugjald verði . . . . .	2,25 kr/kWh	2,80 kr/kWh
Fastagjald verði óbreytt.		

Taxti D.2. Garðyrkjunotkun:

Orkugjald verði . . . . .	2,53 kr/kWh	3,15 kr/kWh
Fastagjald verði óbreytt.		

Aðrir liðir gjaldskrárinnar verði óbreyttir.

*Iðnaðarráðuneytið, 21. febrúar 1991.*

F. h. r.

**Björn Friðfinnsson.**

*Guðrún Skúladóttir.*

## GJALDSKRÁ

### Hitaveitu Dalvíkur.

#### 1. gr.

Hitaveitan selur hitaorku úr hitaveitukerfum þeim, sem gerð hafa verið eða verða gerð, eftir þeim reglum sem settar eru í gjaldskrá þessari og reglugerð fyrir Hitaveitu Dalvíkur.

#### 2. gr.

Hitaveitan lætur setja stillanlegan hemil eða annan mælibúnað við inntak og/eða frárennsli hvers hitakerfis og miðast gjald hitaveitunnar fyrir selda orku við hámarksrennsli um hemil, magn skv. mæli eða samkvæmt öðrum viðurkenndum mæliaðferðum.

Einungis starfsmenn hitaveitunnar mega breyta stillingu vatnshemils eða mælis.

#### 3. gr.

Gjöld fyrir afnot af hitaveituvatninu eru sem hér segir:

- |   |            |
|---|------------|
| a) Fastagjald fyrir hvern mæli á mánuði . . . . .         | kr. 280,10 |
| b) Vatnsgjald um vatnsmæli fyrir rúmmetra vatns . . . . . | kr. 25,62  |

Þar sem magnmælir er notaður er hitaveitunni heimilt að setja búnað er takmarkar rennsli til notenda við áætlaða hámarksvatnspörf.

Þegar um afnot á hitaveituvatni til annars en húshitunar er að ræða, getur hitaveitan vikið frá framangreindu verði og ákveðið gjaldið sérstaklega í hverju tilviki með hliðsjón af gjaldskrá þessari.

Ennfremur getur Hitaveita Dalvíkur veitt afslátt í þeim tilvikum að hitastig vatns við hámarksrennsli nær ekki tilskyldu hitastigi.

#### 4. gr.

Þar til vatnsmælir hefur verið settur upp eða vatnsmælir bilar, áttlar hitaveitan vatnsnotkunina með hliðsjón af hitaþörf hússins og/eða fyrri notkun.

Óski notandi þessi að lesið sé á mælitæki hans utan reglubundins álestrartíma hitaveitunnar og honum gerður sérstakur reikningur, eða hann hefur óskað eftir prófun á stillingu hemils eða mælis og í ljós kemur að frávik er innan 5% frá rétttri stillingu skal hann greiða kr. 870,00.

#### 5. gr.

Hitaveitugjöld má krefja mánaðarlega. Séu gjöldin krafín sjaldnar en mánaðarlega er heimilt að krefja hluta þeirra fyrirfram.

#### 6. gr.

Gjalddagi hitaveitugjalda er við framvísun reiknings eða tilkynningar um reikningsupphæð. Sé reikningur ekki greiddur við fyrstu sýningu, ber gjaldanda að greiða hann, þar sem hitaveitan ákveður. Það eru vanskil, ef gjöldin eru ekki að fullu greidd innan 15 daga frá gjalddaga.

#### 7. gr.

Heimædagjald Hitaveitu Dalvíkur skal vera sem hér segir fyrir eina heimæð:

Fyrir hús allt að 400 m <sup>3</sup> að utanmáli	
og heimæð allt að 50 m . . . . .	kr. 87 205,00
og á m <sup>3</sup> þar yfir . . . . .	kr. 109,67

Ef skipulagsskilmálar eru þess efnis að bifreiðageymslur við raðhús skuli byggðar sameiginlega, þrjár eða fleiri, það langt frá íbúðum að eðlilegra teljist að leggja sérstaka hitaveituheimæð að bifreiðageymslum, skuli gjald fyrir heimæð reiknast af rúmtaki hvernar geymslu.

Gjald fyrir hvern rúmmetra verði kr. 218,12.

Rúmmál húsa miðast við stærðir samkvæmt reglum Fasteignamats ríkisins. Heimæðagjöld skal reikna af öllu húsrými á viðkomandi lóð, hvort sem það verður tengt hitaveitunni eða ekki. Þó skal ekki reikna heimæðagjald af búpeningshúsum á jörðum og lögbýlum, nema þeim útihúsum sem tengd verða veitukerfinu.

Ef um er að ræða lagnir í dreifða byggð eða samkvæmt sérsamningi hitaveitunnar við önnur sveitarfélög, er heimilt að krefjast heimæðagjalds umfram 50 m lögn sem nemur útlögðum kostnaði við lagnir til viðkomandi aðila, nema um annað sé sérstaklega samið.

Gjald þetta skal þó aldrei vera lægra en nemur lágmarks tengigjaldi hitaveitunnar.

#### 8. gr.

Gjöld samkvæmt gjaldskrá þessari eru miðuð við vísitölu byggingarkostnaðar 1. apríl 1989, 136,1 stig. Hitaveitunni er heimilt að breyta gjöldum þessum í samræmi við birtingu á nefndri vísitölu.

Breytingar á vatnsgjöldum samkvæmt 3. gr. skulu háðar samþykktum bæjarstjórnar Dalvíkur, að fengnum tillögum frá veitunefnd.

Breytingar á gjaldskrá þessari skulu staðfestar af iðnaðarráðuneytinu hverju sinni.

#### 9. gr.

Nú er tengingu lokið og er þá heimæðagjaldið gjaldkræft. Þó er heimilt að veita gjaldfrest allt að 5 árum, ef samið er um það á gjalddaga. Í slíkum samningi skal kveðið á um vexti af eftirstöðvum gjaldsins.

#### 10. gr.

Öll gjöld samkvæmt gjaldskrá þessari má taka lögtaki á kostnað gjaldanda.

#### 11. gr.

Hitaveitan hefur rétt til að loka aðrennsli heita vatnsins að húsi eða íbúð viðskiptamanns, sem vanrækir að greiða hitaveitugjöld skv. gjaldskrá þessari. Heimilt er að loka vatnsrennsli að húsi, sem hitaveitugjöld skv. gjaldskrá þessari eru vangreidd af.

Fyrirætlun um að loka, ber að tilkynna með 5 daga fyrirvara. Allan kostnað af lokun og opnun á ný greiðir sá sem vanskilum veldur, hverju sinni kr. 1 741,00.

Gjaldskrá þessi, sem samin er og samþykkt af stjórn Hitaveitu Dalvíkur og sett samkvæmt orkulögum nr. 58, 29. apríl 1967, staðfestist hér með til þess að öðlast gildi 1. mars 1991 og birtist til eftirbreyttni öllum sem hlut eiga að máli. Jafnframt er úr gildi felld eldri gjaldskrá sama efnis nr. 232, 3. maí 1989.

*Iðnaðarráðuneytið, 19. febrúar 1991.*

F. h. r.

**Björn Friðfinnsson.**

*Guðrún Skúladóttir.*

# GJALDSKRÁ

## Hitaveitu Húsavíkur.

### I. KAFLI

#### 1. gr.

Hitaveita Húsavíkur selur afnot hitaorku úr hitakerfum þeim, sem gerð hafa verið eða verða gerð í Húsavík og Reykjahreppi eftir þeim reglum, sem settar eru í gjaldskrá þessari sbr. og reglugerð staðfestri 25. maí 1970 um hitaveitu og hitalagnir í Húsavík.

#### 2. gr.

Hitaveita Húsavíkur lætur hverju húsi, sem er í sambandi við vatnsæðar hennar, í té vatnsmagn, er ætla má að nægi til hitunar á húsinu, enda séu ofnar hússins nægilega stórir að dómi hitaveitustjóra.

Hitaveitan lætur setja stillanlegan hemil fyrir hámarksrennsli til hvers upphitunarkerfis og miðast gjald hitaveitunnar fyrir selda orku við það hámark, sem hemillinn er stilltur á.

Hitaveitan lætur húseigendum í té aukahemil, ef þess er óskað.

#### 3. gr.

Einungis starfsmenn hitaveitunnar mega breyta stillingu vatnshemils þess, er um getur í 2. gr. Hitaveitan breytir stillingu vatnshemils eftir óskum húseiganda fyrsta árið, sem hús hans er tengt við hitaveitukerfið, en síðan verður hemilsstillingu að jafnaði einungis breytt einu sinni á ári og skal beiðni um breytingu komið á framfæri við hitaveituna fyrir 1. janúar ár hvert.

Hámarksstilling hemils gildir allt árið, þótt orkunotkun verði minni, hluta úr ári.

### II. KAFLI

#### 4. gr.

Gjöld fyrir afnot af heita vatninu eru sem hér segir:

	kr.
a. Fastagjald á mánuði fyrir hvern aðalhemil . . . . .	235,00
b. Vatnsgjald á mánuði fyrir hvern mínútulíttra í hámarksstillingu hemils . . . . .	534,00
c. Vatnsgjald pr. m <sup>3</sup> . . . . .	33,64

#### 5. gr.

Vilji notandi fá meira rennsli í kranalögn en er á miðstöðvarkerfi getur hann fengið sérskammtara á kranavatnslögn hjá hitaveitunni. Kranavatnsskammtarar í sambandi við aðalhemil eru af 4 gerðum og gefa þeir eftirfarandi rennslishlutföll milli miðstöðvarkerfis og kranavatnslagnar:

A . . . . .	1.00/1.0
B . . . . .	0.95/1.3
C . . . . .	0.90/1.7
D . . . . .	0.85/2.8

Vatnsskammtur notanda (gjaldskammtur) er í þessum tilvikum reiknaður 1.0.

#### 6. gr.

Hitaveitugjöld skv. 4. gr. verða krafín annan hvern mánuð og skulu þau greiddast til innheimtumanns eða í Landsbanka Íslands í Húsavík.

Gjaldldagi er við framvísun reiknings eða tilkynningar um reikningsupphæð. Það eru vanskil, ef gjöldin eru ekki að fullu greidd innan 7 daga frá gjaldldaga.

## III. KAFLI

## 7. gr.

Heimæðargjald Hitaveitu Húsavíkur skal vera sem hér segir fyrir eina heimaæð.

- a) Fyrir hús, sem hafa olú-, kola- eða rafmagnskynditæki fyrir 1. október 1970.

	kr.
Hús allt að 300 m <sup>3</sup> að utanmáli . . . . .	52 300,00
Hús 300–2000 m <sup>3</sup> að utanmáli fyrir 300 m <sup>3</sup> . . . . .	52 300,00
og . . . . .	56,82
á hvern rúmmetra þar yfir.	
Hús stærri en 2 000 m <sup>3</sup> að utanmáli . . . . .	148 000,00
fyrir 2 000 m <sup>3</sup> og . . . . .	42,40
á hvern rúmmetra þar yfir.	

- b) Fyrir önnur hús.

Hús allt að 300 m <sup>3</sup> að utanmáli . . . . .	74 200,00
Hús 300–2 000 m <sup>3</sup> að utanmáli . . . . .	74 200,00
fyrir 300 m <sup>3</sup> og . . . . .	66,00
á hvern rúmmetra þar yfir.	
Hús stærri en 2 000 m <sup>3</sup> að utanmáli . . . . .	185 000,00
fyrir 2 000 m <sup>3</sup> og . . . . .	56,83
á hvern rúmmetra þar yfir.	

Stofngjald fyrir hvern aðrennslisemil umfram einn á sama inntaki er . . . . . 14 600,00

- c) Sé um óupphitað rými að ræða í atvinnuhúsnæði, svo sem vöruskemmum og því um líku, skal heimæðargjald einungis reiknað af því rými er hita skal þó sé lágmarksgjald tekið samkvæmt 300 m<sup>3</sup> húsnæði. Verði hið upphitaða rými síðar stækkað þá komi til full gjaldtaka af þeirri aukningu.

## 8. gr.

Gjöld skv. 7. gr. eru miðuð við vísitölu byggingarkostnaðar. Er hitaveitunefnd heimilt að breyta þeim í samræmi við þær breytingar, sem á nefndri vísitölu verða, að fenginni staðfestingu iðnaðarráðuneytisins hverju sinni.

## IV. KAFLI

## 9. gr.

Nú eru leyfð afnot af hitaveitunni til annars en húshitunar, svo sem heypurrkunar eða ræktunar og er þá hitaveitunefnd heimilt að ákveða gjald fyrir þau afnot sérstaklega í hverju tilviki með hliðsjón af gjaldskrá þessari.

Virðisaukaskattur, 24,5%, innheimtist samkvæmt lögum þar að lútandi.

## 10. gr.

Öll gjöld samkvæmt gjaldskrá þessari má taka lögtaki á kostnað gjaldanda.

## 11. gr.

Hitaveita Húsavíkur hefur rétt til að loka aðrennslis heita vatnsins að húsi eða íbúð notanda, sem vanrækir að greiða hitaveitugjöld. Fyrirætlun um lokun ber að tilkynna með 3 daga fyrirvara.

Allan kostnað við lokun og opnun á ný, greiðir sá sem í vanskilum er, kr. 1 680,00 í hvert skipti.

## 12. gr.

Eftirlitsmanni Hitaveitu Húsavíkur skal hvenær sem er frjáls aðgangur að öllum hitakerfum, sem tengd eru við hitaveituna. Er húseiganda skylt að hlíta tafarlaust fyrir mælum hans um viðgerðir á bilunum og sérhverjum ráðstöfunum til varnar gegn misnotkun á heita vatninu.

Gjaldskrá þessi staðfestist hér með samkvæmt orkulögum nr. 58, 29. apríl 1967, til að öðlast gildi 1. mars 1991 og birtist til eftirbreytni öllum sem hlut eiga að máli. Jafnframt er úr gildi felld eldri gjaldskrá sama efnis, nr. 337, 29. júní 1989 með síðari breytingum.

*Iðnaðarráðuneytið, 19. febrúar 1991.*

F. h. r.

**Björn Friðfinnsson.**

*Guðrún Skúladóttir.*

## GJALDSKRÁ

### Hitaveitu Brautarholts í Skeiðahreppi.

## 1. gr.

Hitaveita Brautarholts selur afnot af heitu vatni úr veitukerfum þeim, sem gerð hafa verið og verða gerð, eftir þeim reglum, sem settar eru í gjaldskrá þessari, sbr. og staðfesta reglugerð Hitaveitu Brautarholts.

## 2. gr.

Hitaveitan lætur þeim húsum, sem tengd eru veitukerfi hennar, í té vatnsmagn, er ætla má að nægi til hitunar, enda séu hitakerfi nógu stór að dómi hitaveitunefndar.

## 3. gr.

Hitaveitan lætur setja rennismæla á inntök þeirra húsa, sem tengd eru hitaveitunni.

## 4. gr.

Hitaveitunefnd lætur lesa af mælum hitaveitunnar á tveggja mánaða fresti. Ef mælir bilar áætla hitaveitunefnd vatnsnotkunina með hliðsjón af fyrri notkun, þar til viðgerð hefur farið fram.

## 5. gr.

Gjöld fyrir dreifingu heita vatnsins eru sem hér segir:

1. Vatnsgjöld:
 

Vatn um mæli kr. . . . .	kr.	22,00 á m <sup>3</sup> .
--------------------------	-----	--------------------------
2. Mælagjöld á mánuði:
 

a) Fyrir mæla allt að ¼" . . . . .	kr.	408,00
b) Fyrir mæla allt að 1"-2" . . . . .	kr.	816,00
3. Hitaveitunefnd hefur heimild til að gefa stórum notendum aflslátt frá þessu gjaldi.
4. Á gjöld þessi leggst virðisaukaskattur samkvæmt lögum og reglum á hverjum tíma.

## 6. gr.

Gjalddagar hitaveitugjalda samkv. 5. gr. eru sem hér segir:

Fyrir janúar-febrúar 20. mars. Fyrir mars-apríl 20. maí. Fyrir maí-júní 20. júlí. Fyrir júlí-ágúst 20. september. Fyrir september-október 20. nóvember. Fyrir nóvember-deseember 20. janúar.

Gjöldin skal greiða til innheimtumanns hitaveitunnar, eða innheimtustofnunar, sem hann vísar til.

## 7. gr.

Heimædagjöld hitaveitunnar skal miða við heildarrúmmál húsa og vera sem hér greinir fyrir eina heimæð:

Hús allt að 400 m <sup>3</sup> . . . . .	kr. 88 900,00
Hús 400–2000 m <sup>3</sup> . . . . .	kr. 88 900,00
Fyrir 400 m <sup>3</sup> og á hvern rúmmetra þar fram yfir . . . . .	kr. 72,00
Hús stærri en 2000 m <sup>3</sup> . . . . .	kr. 205 000,00
og á hvern rúmmetra þar fram yfir . . . . .	kr. 61,00

Stofngjald fyrir hvern aðrennslismæli umfram einn á sama inntaki er . . . . . kr. 3 600,00  
Heimædagjald er gjaldkræft, þegar tenginu heimæðar er lokið.

## 8. gr.

Hitaveitu Brautarholts er heimilt að hækka eða lækka gjöld samkv. 7. gr. í sama hlutfalli og vísitala byggingarkostnaðar, að fenginni staðfestingu iðnaðarráðuneytisins.

## 9. gr.

Öll gjöld samkvæmt gjaldskrá þessari má taka lögtaki á kostnað gjaldanda.

## 10. gr.

Hitaveitan hefur rétt til að láta loka fyrir rennsli heita vatnsins að húsi eða íbúð notanda, sem vanrækir að greiða hitaveitugjöld. Fyrirætlun um lokun skal tilkynna á sannanlegan hátt með 7 daga fyrirvara. Allan kostnað við lokun og opnun á ný greiðir sá, sem vanskilum veldur kr. 1.910,00 hverju sinni.

## 11. gr.

Eftirlitsmanni hitaveitunnar skal hvenær sem er frjáls aðgangur að öllum mælum, hitagjöfum og vatnsæðum sem eru í sambandi við hitaveituna. Er húseiganda skylt að hlíta tafarlaust fyrir mælum hans viðgerðir vegna bilana og sérhverjum ráðstöfunum til varnar gegn misnotkun á heita vatninu.

## 12. gr.

Gjaldskrá þessi sem hreppsnefnd Skeiðahrepps hefur samið og samþykkt, er hér með staðfest samkvæmt orkulögum nr. 58, 29. apríl 1967 til þess að taka gildi 1. mars 1991. Jafnframt er úr gildi felld eldri gjaldskrá sama efnis nr. 18, 12. janúar 1990.

*Iðnaðarráðuneytið, 19. febrúar 1991.*

F. h. r.

**Björn Friðfinnsson,**

*Guðrún Skúladóttir.*

# GJALDSKRÁ

## Rafveitu Húsavíkur.

### Raforkuverð – Yfirlit.

#### A – Almennir taxtar.

A.1	Verð á rafmagni til allrar almennrar notkunar, sem eigi er sérstaklega talin hér á eftir:		
	Orkugjald . . . . .	Grunnverð 7,09 kr/kWh	Vsk. (8,83)
	Fast gjald 1 fasa . . . . .	1 736,00 kr/ár	(2 161,00)
A.2	Verð á raforku til heimilisnotkunar.		
	Orkugjald . . . . .	5,80 kr/kWh	(7,22)
	Fast gjald 1 fasa . . . . .	1 736,00 kr/ár	(2 161,00)
A.3	Verð á raforku til mannvirkjagerðar.		
	Orkugjald . . . . .	9,41 kr/kWh	(11,72)
	Fast gjald 1 fasa . . . . .	2 952,00 kr/ár	(3 675,00)

#### B – Afltaxtar.

B.1	Verð á rafmagni til meiri háttar vélanotkunar.		
	Fastgjald . . . . .	33 238,00 kr/ár	(41 381,00)
	Orkugjald . . . . .	2,13 kr/kWh	(2,65)
	Aflgjald . . . . .	8 311,00 kr/kWh/ár	(10 347,00)
	Aflgjald greiðist samkvæmt mælingu miðað við 15 mín. afl, enda sé lágmarks afl 30 kW. Heimilt er að sammæla raforku til órofinnar iðnaðarhitunar með vélanotkuninni. Í vissum tilvikum er einnig heimilt, með sérstöku samþykki rafveitunnar, að sammæla aðra notkun með vélanotkuninni.		

#### C – Hitun.

C.1	Verð á raforku til órofinnar hitunar.		
	Orkugjald . . . . .	4,58 kr/kWh	(5,70)
	Fast gjald . . . . .	6 219,00 kr/ár	(7 374,00)
C.2	Verð á raforku til rofinnar hitunar		
	Orkugjald . . . . .	2,40 kr/kWh	(2,99)
	Fast gjald . . . . .	4 028,00 kr/ár	(5 015,00)
	Roftími allt að tveir tímar tvisvar á sólarhring.		

### Önnur fastagjöld.

Fast gjald fyrir þriggja fasa notkun á A og C liðum skal vera tvöfalt.

### Mælitæki.

Rafveitan ákveður stærð og gerð mæli- og stjórnækja sem notuð eru við sölu rafmagns og eru þau eign rafveitunnar en uppsetning á vegum notanda eftir fyrirmælum rafveitunnar.

### Heimtaugargjald.

Heimtaugargjald skal greitt fyrir hverja heimtaug er tengir húsveitu við veitukerfi rafveitunnar. Heimtaugargjald má innheimta, þegar umsókn er lögð fram. Gjöld fyrir heimtaugar eru eftirfarandi:



Málstraumur	Heimtaugagjöld:	
25A 1 fasa	10 300,00	(12 824,00)
63A 1 fasa	52 900,00	(65 861,00)
63A 3 fasa	57 900,00	(72 086,00)
100A 3 fasa	88 700,00	(110 432,00)
200A 3 fasa	183 000,00	(227 835,00)
315A 3 fasa	287 000,00	(357 315,00)

Málstraumur heimtaugar miðast við stærð stofnvara húsveitu. Sé fyrrsjáanlegt vegna fjarlægðar eða annarra aðstæðna, að kostnaður við lagningu heimtaugar verði meiri en 50% hærri en gildandi gjaldskrá segir til um, skal greiða þann kostnað. sem umfram 50% er, samkvæmt nánari ákvörðun rafveitunnar. Óski eigandi húsveitu eftir, að heimtaug sé lögð, þegar frost er í jörðu skal greiða aukagjald samkvæmt nánari ákvörðun rafveitunnar.

Sé nauðsynlegt að setja upp spennistöð vegna húsveitu, og hún að mestu leyti notuð í þágu þeirrar húsveitu, skal eiganda veitunnar skylt að leggja til húsnaði undir stöðina, rafveitunni að kostnaðarlausu, og skal hann í öllu hlíta skilmálum hennar um staðsetningu stöðvar.

Þegar aðalheimtaug er stækkuð skal greiða fullt heimtaugargjald fyrir hina nýju heimtaug að frádrögnum hálfu gjaldi hinnar fyrri heimtaugar, hvort tveggja miðað við gildandi gjaldskrá þegar breytingin fer fram.

#### Ýmis ákvæði.

##### 1. gr.

Heimilt er að ákveða sérstakt gjald fyrir launafl, ef úttekið launafl nemur 75% eða meira af mesta raunaflí á ári, miðað við 15 mínútna meðalgildi afls.

##### 2. gr.

Fyrir tengingu ásamt aftengingu vegna skammtímanotkunar skal greiða gjald kr. 1 680,00 (2 092,00).

##### 3. gr.

Sé heimild notuð til að rjúfa straum á veitu vegna vanskila notanda á greiðslu gjalda samkvæmt gjaldskrá þessari, skal hann greiða kr. 1 680,00 (2 092,00) gjald fyrir að settur sé straumur á að nýju.

##### 4. gr.

Sala rafmagns til hitunar samkvæmt c-liðum er bundin því skilyrði, að orkuver og veitukerfi þoli álagið að dómi rafveitunnar.

##### 5. gr.

Virðisaukagjöldur 24,5% er innifalinn í raforkugjöldum samkvæmt gjaldskrá þessari, nema á húshitun. Gjöld með virðisaukagjöldum eru sýnd innan sviga.

##### 6. gr.

Heimilt er að breyta gjaldskrá þessari til samræmis við verðbreytingar, enda miðist gjaldskráin ætíð við það, að tekjur rafveitunnar standi undir rekstrargjöldum hennar svo og aukningu veitukerfis.

##### 7. gr.

Gjaldskrá þessi, sem sett er samkvæmt vatnalögum nr. 15, 20. júní 1923 og orkulögum nr. 58, 29. apríl 1967, staðfestist hér með til að öðlast gildi 1. mars 1991 og birtist til eftirbreytni öllum sem hlut eiga að máli. Jafnframt er úr gildi felld eldri gjaldskrá sama efnis nr. 535, 9. nóvember 1989.

*Íðnaðarráðuneytið, 19. febrúar 1991.*

F. h. r.

**Björn Friðfinnson.**

*Guðrún Skúladóttir.*

# GJALDSKRÁ

## yfir efna- og örverurannsóknir er Rannsóknastofnun fiskiðnaðarins annast.

### 1. gr.

Gjald Rannsóknastofnunar fiskiðnaðarins fyrir útselda vinnu skal vera sem hér segir:

	kr./klst
1. Sérfræðingur	2 308,00
2. Aðstoðarmaður	1 529,00
3. Sérfræðingur, rannsóknaaðstaða notuð	3 130,00
4. Aðstoðarmaður, rannsóknaaðstaða notuð	2 337,00

### 2. gr.

Gjöld fyrir reglubundnar efna- og örverurannsóknir er stofnunin annast skulu vera sem hér segir:

#### Efnarannsóknir:

Fiskimjöl:	kr.
Vatn	460,00
Salt	715,00
Prótein (Kjeldahl)	2 570,00
Prótein (Kjeltec)	1 750,00
Fita	1 390,00
Aska	825,00
Ammoníak	660,00
Sandur	930,00
Fosfór	1 770,00
DMNA gasgreining	3 625,00
Óbundnar fitusýrur í mjöllu	1 460,00
Nítrít í fæði og fæðuvörum	2 500,00*

Lýsi og harðfeiti:	kr.
Vítamín A	2 780,00
Óbundnar fitusýrur	500,00
Sýrutala	500,00
Jöðtala	2 300,00
Sáputala	1 425,00
Eðlisþyngd (pyknometer)	870,00
Slip-point	1 755,00
Ósápanlegt	2 370,00
Peroxyðtala	835,00
Anisidín	2 600,00
Litarmæling (Lovibond)	530,00
Ljósbrott við 20°C	480,00
Natríumsápa	620,00
Fitusýrugreining	7 200,00
Vatnsmæling með toluol	815,00

Salt:	kr.
Klóríð (titer)	835,00
Kalsíum	2 390,00
Magníum	2 390,00
Súlfat	2 755,00
Óleysanlegt í vatni	1 010,00
Raki og bundið vatn	1 010,00
Járn	2 200,00*
Kopar (ljósmæling með útdrætti) > 0,1 ppm	2 200,00*
Kopar (atómgleypnimæling með útdrætti) > 0,01 ppm	4 000,00

Aðrar mælingar:	kr.
Undirbúningur . . . . .	592,00
Vatn, salt, fita, prótein, o.fl. samkv. gjaldskrá fyrir mjöl Trimethylamin (TMA) . .	1 260,00
TVN . . . . .	1 260,00
Kvikasilfur í matvælum . . . . .	2 660,00
Ákvörðun á málmum með atongleypnimælingu . . . . .	2 370,00
Frítt klór í vatni . . . . .	305,00
C-vítamín í matvælum . . . . .	5 855,00
Mæling á sykrum í síld . . . . .	5 735,00
Sýrustig pH . . . . .	445,00
Arsen . . . . .	2 660,00
Histamín . . . . .	5 020,00
Jod (í fôðurmjöli, þara- og þangmjöli) . . . . .	2 870,00
Súlfít . . . . .	5 500,00
Ediksýra . . . . .	625,00
Drip (vatnstap við þiðnun) . . . . .	1 065,00
Drip (3 sýni eða fleiri) . . . . .	1 215,00
Íshúð . . . . .	1 735,00
Íshúð (3 sýni eða fleiri) . . . . .	1 215,00
Vigtun og talning á rækju o.fl. . . . .	1 340,00
Síld:	kr.
Stærðarflokkun . . . . .	2 010,00

Síld lengdarmæld, vigtuð, hausskorin, slógdregin og hökkuð. Framangreint gjald gildir fyrir allt að 100 síldarsýni. Ef færri en 10 eru í sýni, greiðast (3/4) gjalds. Efnagreiningar eru samkvæmt gjaldskrá.

#### Rannsóknir með vökvagreini:

	kr.
Mæling á A, D eða E vítamíni eða kolesteroli í lýsi eða hreinni fitu . . . . .	12 100,00
Mæling á A, D eða E vítamíni eða kolesteroli í öðru en lýsi eða hreinni fitu . . . . .	14 000,00
Hver viðbótarþáttur í sama sýni . . . . .	3 500,00
Aminósýrur (fríar eða hydrolysöt) . . . . .	5 000,00
Axtaxanthin . . . . .	5 000,00
Rotvarnarefni . . . . .	7 500,00

#### Örverurannsóknir:

	kr.
Undirbúningur sýnis (grunngjald á öll sýni) . . . . .	775,00
Örverutalning . . . . .	740,00
Kólígerlar, MDN . . . . .	1 085,00
Staphylococcus aureus . . . . .	850,00
Salmonella . . . . .	1 990,00
Listeria . . . . .	1 990,00
Listeria, greining . . . . .	1 605,00
Clostridium perfringens . . . . .	1 090,00
Súlfít-afoxandi Clostridia/hitað . . . . .	850,00
Bacillus/hitað . . . . .	850,00
Enterococci . . . . .	735,00
Ger-og myglusveppir . . . . .	735,00
Rodagerlar . . . . .	735,00
Loftfirrð ræktun . . . . .	860,00
Ræktun fyrir niðursuðuvörur . . . . .	860,00
Sterilitetsprófanir á lyfjum (án undirbúnings) . . . . .	2 090,00
RODAC-skálar með æti, stk. . . . .	95,00

## Útflutningseftirlit á lagmeti:

	kr.
Hexametylentetramin í lagmeti . . . . .	2 340,00
Kavíar-ógerilsneyddur . . . . .	4 950,00
Kavíar-gerilsneyddur . . . . .	2 230,00
Niðurlögð vara (önnur en kavíar) . . . . .	6 565,00
Niðursöðin vara . . . . .	3 160,00
Útflutningsvottorð/gæðavottorð . . . . .	1 000,00
Endursýni . . . . .	2 875,00

\* Ný aðferð

## 3. gr.

Innifalið í gjaldi fyrir rannsóknir sem getið er í 2. grein, er útgáfa vottorðs eða annarrar skjalfestrar yfirlýsingar sem varðar niðurstöður sýnisins.

## 4. gr.

Sé um að ræða sérstaka framsetningu á niðurstöðum, greinargerð eða þ.h., er tekið gjald skv. tímamælingu.

## 5. gr.

Stofnunin áskilur sér rétt til að leggja á aukagjald sé óskað forgangs þannig að yfirvinna sé nauðsynleg vegna mælinganna.

## 6. gr.

Gjald fyrir rannsóknir sem ekki eru taldar upp í 2. grein, skal ákveða í samræmi við fjölda vinnustunda og gjald sbr. 1. grein.

## 7. gr.

Stofnunin tekur ekki gjald fyrir samningagerð, ýmsa upplýsingamiðlun, aðstoð við minniháttar upplýsingaleit o.s.frv.

## 8. gr.

Stofnuninni er heimilt að vinna eftir föstum verktilboðum eða verksamningum og er þá stuðst við taxa sbr. 1. gr. gjaldskrárinnar.

## 9. gr.

Gjaldskrá þessi er sett samkvæmt lögum nr. 64, 21. maí 1965, um rannsóknir í þágu atvinnuveganna, til þess að öðlast þegar gildi og birtist til eftirbreytni öllum þeim sem hlut eiga að máli. Jafnframt er úr gildi felld gjaldskrá yfir efna-og örverurannsóknir er Rannsóknastofnun fiskiðnaðarins annast, nr. 80/1989

*Sjávarútvegsráðuneytið, 15. febrúar 1991.*

F. h. r.  
Jón B. Jónasson.

*Arndís Steinþórsdóttir.*

# REGLUGERÐ

## um innskatt.

### I. KAFLI

#### Almenn ákvæði um innskatt.

##### 1. gr.

Aðili sem skráður hefur verið skv. 5. gr. laga nr. 50/1988, um virðisaukaskatt, má telja til innskatts þann virðisaukaskatt sem frá og með skráningardegi fellur á kaup hans á skattskyldum vörum og þjónustu til nota í rekstrinum, enda byggist innskattskrafa hans gagnvart ríkissjóði á skjölum og bókhaldi sem fullnægjandi er samkvæmt ákvæðum reglugerðar nr. 501/1989, um bókhald og tekjuskráningu virðisaukaskattsskyldra aðila, með síðari breytingum.

Óheimilt er að telja til innskatts virðisaukaskatt af aðföngum sem keypt eru fyrir skráningardag. Sama gildir ef gögn og bókhald, sbr. 1. mgr., er ófullnægjandi.

##### 2. gr.

Eigi er heimilt að telja til innskatts virðisaukaskatt af aðföngum er varða eftirfarandi:

1. Kaffistofu eða mötuneyti skattaðila og hvers konar fæðis kaup hans. Þó er heimilt, að teknu tilliti til annarra ákvæða reglugerðar þessarar, að telja til innskatts virðisaukaskatt af þeim hluta byggingar sem nýttur er undir kaffistofu eða mötuneyti, svo og af múr- og naglföstum innréttingum í þeim hluta byggingar. Hins vegar er ekki heimilt að telja til innskatts virðisaukaskatt af lausum innréttingum, húsgögnum, tækjum og áhöldum til nota í kaffistofu eða mötuneyti.  
Selji skattaðili starfsmönnum fæði telst virðisaukaskattur af hráefni, orku og aðkeyptri þjónustu í því sambandi til innskatts eftir almennum reglum.
2. Öflun eða rekstur íbúðarhúsnæðis fyrir eiganda eða starfsmenn. Skiptir ekki máli í þessu sambandi þótt aðili noti húsnæðið einnig vegna atvinnu sinnar.
3. Hlunnindi til eiganda eða starfsmanna.
4. Öflun og rekstur orlofsheimila, sumarbústaða, barnaheimila og þess háttar fyrir eiganda eða starfsmenn.
5. Risnu og gjafir. Til innskatts má þó telja virðisaukaskatt af innkaupum verðlitis smávarnings sem bersýnilega er ætlaður til notkunar í auglýsingaskyni.
6. Öflun, rekstur og leigu fólksbifreiða, þ.m.t. skutbifreiða (station) og jeppabifreiða, fyrir níu menn eða færri, enda hafi aðili ekki með höndum sölu eða leigu þessara bifreiða. Um innskatt vegna annarra ökutækja fer skv. 9. gr.

### II. KAFLI

#### Innkaup sem ekki varða eingöngu sölu á skattskyldri vöru eða þjónustu.

##### *Blönduð starfsemi.*

##### 3. gr.

Aðili, sem hefur með höndum blandaða starfsemi, þ.e. starfsemi sem er að hluta virðisaukaskattsskyld en að hluta undanþegin skattskyldu, sbr. 2. gr. laga nr. 50/1988, með síðari breytingum, getur talið til innskatts þann virðisaukaskatt sem fellur á kaup hans á vörum og þjónustu, eftir því sem nánar er ákveðið í 4.-5. gr. reglugerðar þessarar, sbr. þó sérreglur um ýmis innkaup í 7.-9. gr.

## 4. gr.

Að teknu tilliti til annarra ákvæða reglugerðar þessarar er aðila með blandaða starfsemi heimilt að telja að fullu til innskatts virðisaukaskatt af vörum og þjónustu sem eingöngu er keypt til nota við hinn skattskylda hluta starfseminnar.

Óheimilt er að telja til innskatts virðisaukaskatt af vörum og þjónustu sem eingöngu varðar hinn skattfrjálsa hluta starfsemi aðila með blandaða starfsemi.

## 5. gr.

Virðisaukaskatt af aðkeyptum rekstrarfjármunum, vörum og þjónustu, sem keypt er til nota bæði vegna skattskylds þáttar í starfsemi aðila og skattfrjáls þáttar (blönduð not), er heimilt að telja til innskatts í sama hlutfalli og sala skattskyldrar vöru og þjónustu (án virðisaukaskatts) hvers reikningsárs er af heildarveltu ársins. Við þennan útreikning skal ekki taka tillit til sölu rekstrarfjármuna o.fl., sbr. 3. mgr. 11. gr. laga nr. 50/1988.

Innan hvers reikningsárs má nota hlutfallstölu næstliðins reikningsárs við útreikning innskatts. Við skil vegna síðasta tímabils hvers árs skal fara fram afstemming á innskattsfrádrætti liðins árs. Á fyrsta ári virðisaukaskattsskyldrar starfsemi skal hlutfallstalan reiknuð til bráðabirgða fyrir hvert einstakt uppgjörstímabil, en endanlegt uppgjör fari fram við skil vegna síðasta tímabils ársins.

Ríkisskattstjóri gefur út sérstök eyðublöð sem nota skal við afstemmingu skv. 2. mgr.

*Eigin not.*

## 6. gr.

Nú eru innkaup skattaðila bæði vegna sölu hans á skattskyldum vörum og þjónustu og til einkanota eða annarra nota sem ekki varða rekstur hans, og má þá telja virðisaukaskatt af slíkum innkaupum til innskatts að því leyti sem þau teljast varða virðisaukaskattsskyldan rekstur.

Skattstjóri skal taka mið af þeim reglum og þeirri framkvæmd sem mótast hefur við tekjuskattsálagningu þegar hann leggur mat á hvort innkaupum sé réttilega skipt milli skattskylds reksturs og einkanota.

*Sérreglur um fasteignir og ökutæki.*

## 7. gr.

Virðisaukaskattur af byggingu húsnæðis, sem bæði er ætlað til nota fyrir virðisaukaskattsskylda starfsemi og til annarra þarfa, telst til innskatts í sama hlutfalli og byggingarkostnaður þess hluta húsnæðisins sem byggt er til nota fyrir skattskyldan rekstur er af heildarbyggingarkostnaði fasteignarinnar. Sama gildir um viðbyggingar. Ef gæði húsnæðis, sem nýtt er á mismunandi hátt, eru sambærileg, má miða skiptingu skattsins við flatarmál einstakra byggingarhluta.

Húsnæði, sem leigt er út, telst ekki notað fyrir skattskyldan rekstur nema leigusali hafi skráð sig frjálsri skráningu skv. 1. mgr. 6. gr. laga nr. 50/1988. Um íbúðarhúsnæði fer skv. 2. tölul. 2. gr. reglugerðar þessarar.

Virðisaukaskatt vegna vinnu við endurbætur, viðgerðir og viðhald þess húsnæðis sem um ræðir í 1. mgr. má telja til innskatts að því leyti sem þessi vinna varðar beinlínis þann hluta húsnæðis sem notaður er fyrir skattskyldan rekstur. Skilyrði er að seljandi vinnu eða þjónustu taki fram á sölureikningi sínum við hvaða hluta húsnæðis hafi verið unnið.

Varði vinna við endurbætur, viðgerðir og viðhald ekki beinlínis ákveðinn hluta húsnæðis, t.d. ef unnið er utanhúss eða við sameiginlegt lagnakerfi, má reikna virðisaukaskatt af henni til innskatts í sama hlutfalli og flatarmál þess hluta eignar sem notuð er vegna skattskyldrar starfsemi er af heildarflatarmáli eignarinnar.

## 8. gr.

Ákvæði 3.–6. gr. reglugerðar þessarar gilda um útreikning innskatts vegna lagna, viðgerða og viðhalds annarra fasteigna en húsbýgginga, þ.m.t. vegna lóðaframkvæmda.

## 9. gr.

Óheimilt er að telja til innskatts virðisaukaskatt vegna öflunar eða leigu eftirtalinna ökutækja nema þau séu eingöngu notuð vegna sölu skattaðila á vörum og skattskyldri þjónustu:

1. Vöru- og sendibifreiða með leyfðri heildarþyngd 3.500 kg eða minna. Það telst vöru- eða sendibifreið ef bifreið er aðallega ætluð til vöruflutninga, enda eigi öll eftirtalin atriði við um hana:
  - a. Skráð flutningsgeta í fólksrými skal vera minni en helmingur af skráðri burðargetu bifreiðar. Miða skal við að hver maður vegi 75 kg.
  - b. Farmrými, opið (pallur) eða lokað, aftan við öftustu brún sætis eða millipils skal vera a.m.k. 1700 mm. Sé það styttra skal það vera lengra en fólksrýmið mælt frá miðri framrúðu.
  - c. Í farmrými mega hvorki vera sæti, sætisfestingar né annar búnaður til farþegaflutninga. Sé bifreið breytt úr fólksbifreið í vöru- eða sendibifreið skulu sæti í farmrými fjarlægð með varanlegum hætti, t.d. þannig að sætisfestingar séu einnig fjarlægðar.
2. Hópbifreiða, þ.e. bifreiða sem ætlaðar eru til flutnings fleiri en átta farþega, einnig þótt þær séu jafnframt ætlaðar til annarra nota.
3. Bifhjóla.
4. Torfærutækja, þ.e. vélsleða, tví-, þrí- og fjórhjóla og loftpúðatækja.

Ákvæði 2.-6. gr. gilda um útreikning innskatts vegna reksturs þeirra ökutækja sem um ræðir í 1. mgr.

*Um innskatt ríkisstofnana, sveitarfélaga o.fl.*

## 10. gr.

Þrátt fyrir ákvæði þessa kafla mega ríki, bæjar- og sveitarfélög og stofnanir og fyrirtæki þeirra, sem skattskyld eru skv. 4. tölul. 1. mgr. 3. gr. laga nr. 50/1988, einungis telja til innskatts virðisaukaskatt af þeim aðföngum sem eingöngu varða sölu á skattskyldri vöru eða þjónustu. Hið sama gildir um aðra virðisaukaskattsskylda aðila sem undanþegnir eru tekju- og eignarskatti skv. 4. gr. laga nr. 75/1981. Þá á hið sama við um innskatt af skattskyldum eigin notum þeirra aðila er greinir í 2. mgr. 3. gr. laga nr. 50/1988.

## III. KAFLI

**Sala rekstrarfjármuna.**

## 11. gr.

Sala eða afhending véla, tækja og annarra rekstrarfjármuna telst að fullu til skattskyldrar veltu aðila þótt hann hafi aðeins fengið virðisaukaskatt vegna öflunar þeirra frádreginn sem innskatt að hluta.

Hafi ekki mátt telja virðisaukaskatt vegna kaupa ökutækis til innskatts, sbr. 6. tölul. 2. gr. og 9. gr., telst sala ökutækisins ekki til skattskyldrar veltu.

## IV. KAFLI

## Leiðrétting innskatts af varanlegum rekstrarfjármunum.

## 12. gr.

Skattskyldur aðili skal leiðrétta (bakfæra) innskatt vegna skattskyldrar starfsemi sinnar verði breyting á forsendum fyrir frádrætti innskatts. Leiðréttingarskyldan tekur til innskatts af eftirtöldum varanlegum rekstrarfjármunum:

1. Vélum, tækjum, áhöldum, innréttingum og öðrum lausafjármunum sem rýrna að verðmæti við eðlilega notkun eða aldur, enda nemi kaupverð (stofnverð) einstakrar eignar eða eignasamstæðu a.m.k. 109.500 kr. (án virðisaukaskatts) eftir að það hefur verið framreiknað samkvæmt verðbreytingarstuðli, sbr. 26. gr. laga nr. 75/1981.
2. Fasteignum. Leiðréttingarskyldan tekur til innskatts af efni, vinnu, tækjanotkun o.fl. vegna nýbyggingar, endurbyggingar og endurbóta, svo og vegna viðgerða og viðhalds, enda sé samtals verðmæti þessara framkvæmda a.m.k. 500.000 kr. (án virðisaukaskatts) eftir að það hefur verið framreiknað samkvæmt verðbreytingarstuðli, sbr. 26. gr. laga nr. 75/1981.

Fjárhæðir skv. 1. mgr. skulu 1. janúar ár hvert taka breytingu samkvæmt skattvísitölu, sbr. 122. gr. laga nr. 75/1981, um tekjuskatt og eignarskatt, með síðari breytingum.

## 13. gr.

Það telst breyting á forsendum fyrir frádrætti á innskatti þegar skattaðili naut fulls frádráttarréttar eða frádráttar að hluta þegar eign var keypt eða þegar verk var unnið, en eignin er síðar seld, leigð eða tekin til annarrar notkunar þar sem skattaðila ber enginn frádráttarréttur eða minni frádráttarréttur. Þó fellur leiðréttingarskylda niður í eftirfarandi tilvikum:

1. Þegar sala eða afhending rekstrarfjármuna telst til skattskyldrar veltu skattaðila, sbr. 3. mgr. 11. gr. laga nr. 50/1988 og 11. gr. reglugerðar þessarar.
2. Þegar eign er seld á nauðungaruppboði.
3. Þegar fasteign er leigð út og leigusali er skráður frjálstri skráningu, sbr. reglugerð nr. 577/1989, um frjálsta og sérstaka skráningu vegna leigu eða sölu á fasteign.

## 14. gr.

Leiðrétta skal innskatt vegna öflunar lausafjármuna, sbr. 1. tölul. 12. gr., verði breyting á forsendum frádráttar á næstu fimm reikningsárum talið frá og með því ári þegar eignanna var aflað. Leiðrétta skal innskatt vegna framkvæmda sem um ræðir í 2. tölul. 12. gr. verði breyting á forsendum frádráttar á næstu tíu reikningsárum talið frá og með því ári þegar framkvæmd fór fram.

Breytist notkun eignar á sama reikningsári og frádráttur innskatts fer fram nær leiðréttingarskylda til allrar þeirrar fjárhæðar sem dregin hefur verið frá sem innskattur. Breytist notkun síðar skal framreikna frádreginn innskatt samkvæmt verðbreytingarstuðli, sbr. 26. gr. laga nr. 75/1981. Þannig framreiknaðan innskatt skal leiðrétta á eftirfarandi hátt:

1. Vegna lausafjármuna, sbr. 1. tölul. 12. gr., er leiðréttingarskyldan 80% á næsta ári eftir því ári þegar innskattsfrádráttur fór fram, 60% á þarnaesta ári og lækkar síðan um 20 prósentur árlega.
2. Vegna fasteigna, sbr. 2. tölul. 12. gr., er leiðréttingarskyldan 90% á næsta ári eftir því ári þegar innskattsfrádráttur fór fram, 80% á þarnaesta ári og lækkar síðan um 10 prósentur árlega.

Leiðréttingarfjárhæðin telst til útskatts á því tímabili þegar leiðrétting skal eiga sér stað.



## 15. gr.

Við kaup fasteignar getur kaupandi yfirtekið leiðréttingarskyldu vegna eftirstöðva tímabils skv. 14. gr. að því leyti sem hann hefur frádráttarrétt vegna eignarinnar. Seljandi skal leiðrétta innskatt að því leyti sem frádráttarréttur kaupanda kann að vera minni en seljanda. Að öðru leyti fellur leiðréttingarskylda seljanda samkvæmt reglugerð þessari niður.

Tilkynna skal skattstjóra um yfirtöku leiðréttingarskyldu samkvæmt þessari grein. Tilkynning skal vera í því formi sem ríkisskattstjóri ákveður.

## 16. gr.

Um bókhald og varðveislu gagna vegna breytingar á forsendum fyrir frádrætti innskatts fer samkvæmt reglugerð nr. 501/1989, um bókhald og tekjuskráningu virðisaukaskattsskyldra aðila, með síðari breytingum.

## V. KAFLI

## Ýmis ákvæði.

## 17. gr.

Brot gegn ákvæðum reglugerðar þessarar varða refsingu skv. 40. gr. laga nr. 50/1988, um virðisaukaskatt.

## 18. gr.

Reglugerð þessi er sett með stoð í 2. mgr. 16. gr., sbr. 49. gr., laga nr. 50/1988, um virðisaukaskatt, með síðari breytingum, og öðlast þegar gildi. Jafnframt fellur úr gildi reglugerð nr. 530/1989, um frádrátt virðisaukaskatts, með síðari breytingum.

*Fjármálaráðuneytið, 18. febrúar 1991.*

**Ólafur Ragnar Grímsson.**

*Guðrún Ásta Sigurðardóttir.*

**AUGLÝSING**

**um afnám gjaldskrár nr. 53/1991 fyrir sorphreinsun í Stöðvarhreppi  
fyrir árið 1991.**

## 1. gr.

Gjaldskrá fyrir sorphreinsun í Stöðvarhreppi fyrir árið 1991 nr. 53, frá 26. janúar 1991, er hér með numin úr gildi.

## 2. gr.

Auglýsing um afnám gjaldskrár þessarar er gerð skv. 22. gr. laga nr. 81/1988, um hollustuhætti og heilbrigðiseftirlit.

*Heilbrigðis- og tryggingamálaráðuneytið, 15. febrúar 1991.*

**Guðmundur Bjarnason.**

*Ingimar Sigurðsson.*

## REGLUGERÐ

### um greiðslur fyrir sjúkratryggða vegna lýtalækninga.

#### 1. gr.

Sjúkratryggingar greiða kostnað samkvæmt almannatryggingalögum vegna lýtaskurðlækninga, annarra en februnarskurðlækninga, innan og utan sjúkrahúsa. Með lýtalækningum er átt við:

- a) skurðaðgerðir til að nema brott útvortis æxli, góð- og illkynja
- b) meðferð hverskonar sára, þ.á m. brunasára
- c) lagfæringar eða nýgerð líkamshluta eftir áverka eða skurðaðgerðir
- d) aðgerðir á meðfæddum lýtum, s.s. skörðum og hverskonar öðrum lýtum í andliti og á höfði, og nýgerð vegna meðfæddrar vöntunar á útlimum
- e) bráðar aðgerðir eftir slys, sérlega í andliti eða á útlimum
- f) aðgerðir vegna sjúkdóma á yfirborði líkamans, annarra en æxla, sem lýtum valda
- g) smásjárskurðlækningar til vefjaflutnings
- h) vefjaþenslu.

#### 2. gr.

Sjúkratryggingar greiða ekki fyrir februnarskurðlækningar, hvorki innan eða utan sjúkrahúss, nema í undantekningartilvikum (sjá 3. gr.).

Til februnarskurðaðgerða teljast:

- a) strekking á andlitshúð, s.k. andlitslyfting
- b) lagfæringar á augnlokum vegna húðfellinga eða augnpoka
- c) brjóstastækkun
- d) brjóstalyfting í februnarskini
- e) hárf lutningur eða hárígræðsla vegna skalla
- f) fitusogun, nema til að tæma fituæxli
- g) efnaesting til að slétta hrukkur
- h) strekking á magahúð í februnarskini
- i) aðgerðir á andlitsbeinum til að lagfæra minniháttar útlitsafbrigði
- j) aðgerðir til að lagfæra minniháttar útlitsafbrigði á nefi
- k) aðgerðir á útstæðum eyrum eftir 16 ára aldur.

#### 3. gr.

Heimilt er í undantekningartilvikum að greiða fyrir februnarskurðaðgerðir. Umsóknir skulu studdar vottorðum sérfræðinga. Eigi að framkvæma aðgerð utan sjúkrahúss, skal senda umsókn til tryggingayfirlæknis, sem leggur hana til ákvörðunar fyrir nefnd sem ráðherra skipar. Á sjúkrahúsi skal yfirlæknir ásamt viðkomandi sérfræðingi meta þörfina fyrir slíka aðgerð.

#### 4. gr.

Þó februnarskurðaðgerðir séu undanþegnar greiðslum frá almannatryggingum, gildir sama um þær og aðrar lækningar, að öðrum en þeim, sem hafa tilskilin réttindi og menntun er óheimilt að framkvæma þær.

#### 5. gr.

Reglugerð þessi er sett með stöð í 81. gr. sbr. 41. og b. staflíð 1. mgr. 43. gr. laga um almannatryggingar nr. 67/1971 með síðari breytingum og öðlast gildi 1. mars 1991.

*Heilbrigðis- og tryggingamálaráðuneytið, 22. febrúar 1991.*

**Guðmundur Bjarnason.**

*Páll Sigurðsson.*

## AUGLÝSING

### um verðjöfnun vegna útflutnings sjávarafurða í marsmánuði 1991.

Samkvæmt 6. gr. laga nr. 39, 15. maí 1990, hefur hlutfall af andvirði sjávarafurða sem inn- og útgreiðslur skulu miðast við vegna útflutnings í marsmánuði 1991 verið ákveðið sem hér segir:

1. Afurðir deildar fyrir unnar botnfiskafurðir: Innborgun 4,5 %
2. Afurðir deildar fyrir óunnar botnfiskafurðir: Innborgun 4,5 %
3. Afurðir hörpuðiskdeildar: Innborgun 1,0 %

Auglýsing þessi öðlast þegar gildi.

*Sjávarútvegsráðuneytið, 22. febrúar 1991.*

**Halldór Ásgrímsson.**

*Gylfi Gautur Pétursson.*

## REGLUGERÐ

### um afnám veiðibanna við Vestmannaeyjar.

1. gr.

Frá og með 26. febrúar 1991 eru felldar úr gildi eftirtaldar reglugerðir: nr. 195, 19 apríl 1989, um bann við togveiðum við Príðranga, nr. 110 6. mars 1990, um bann við veiðum vestan Vestmannaeyja og nr. 206 1990, um bann við tog- og dragnótaveiðum við Vestmannaeyjar.

2. gr.

Reglugerð þessi er sett samkvæmt ákvæðum laga nr. 81, 31. maí 1976, um veiðar í fiskveiðilandhelgi Íslands, til að öðlast þegar gildi og birtist til eftirbreytni öllum þeim, sem hlut eiga að máli.

*Sjávarútvegsráðuneytið, 25. febrúar 1991.*

F. h. r.

**Jón B. Jónasson.**

*Pórður Eyþórsson.*

## AUGLÝSING

### um umferð í Reykjavík.

Samkvæmt heimild í 81. gr. umferðarlaga nr. 50/1987 og að fenginni tillögu borgarráðs hefur verið ákveðið að setja einstefnu á Mjóstræti frá innkeyrslu í bílastæðahús Vesturgötu 7 að Bröttugötu og á Bröttugötu frá Mjóstræti að innkeyrslu í bílageymslu Aðalstrætis 8.

Ákvörðun þessi hefur þegar tekið gildi.

*Lögreglustjórnin í Reykjavík, 20. febrúar 1991.*

**Böðvar Bragason.**

## AUGLÝSING

### um flutningsjöfnunargjald á sementi.

Viðskiptaráðuneytið hefur með heimild í lögum nr. 62 frá 30. apríl 1973, um jöfnun flutningskostnaðar á sementi, að tillögu stjórnar flutningsjöfnunarsjóðs sements, ákveðið að flutningsjöfnunargjald af hverju tonni sements skuli vera kr. 1.180 frá 1. mars 1991 þar til annað verður ákveðið.

Skulu innlendir framleiðendur (Sementsverksmiðja ríkisins) greiða gjaldið ársfjórðungslega til viðskiptaráðuneytisins, en af innfluttu sementi skal það innheimt við tollafgreiðslu. Annast tollstjórinn í Reykjavík og bæjarfógetar og sýslumenn annars staðar á landinu innheimtuna og skulu þeir skila gjaldinu til viðskiptaráðuneytisins.

*Viðskiptaráðuneytið, 25. febrúar 1991.*

F. h. r.

**Björn Friðfinnsson.**

*Atli Freyr Guðmundsson.*

21. febrúar 1991

Nr. 88

## REGLUGERÐ

### um Starfsmannaráð Póst- og símamálastofnunarinnar.

1. gr.

Hjá Póst- og símamálastofnun skal vera starfsmannaráð skipað á eftirfarandi hátt:

- a) Framkvæmdastjórar aðaldeilda Póst- og símamálastofnunar (fjármáladeild, tæknideild, umsýsludeild og viðskiptadeild) og umdæmisstjóri í Umdæmi I. Auk þess einn samkvæmt tilnefningu póst- og símamálastjóra.
- b) Formaður Félags íslenskra símamanna og einn fulltrúi tilnefndur af félaginu.
- c) Formaður Póstmannafélags Íslands og einn fulltrúi tilnefndur af félaginu.
- d) Formaður Félags háskólamenntaðra póst- og símamanna.
- e) Fulltrúi félaga innan stofnunarinnar í ASÍ skal eiga þess kost að mæta á fundum ráðsins með málfrelsi, tillögu- og atkvæðisrétt, þegar fjallað er um stöður innan ASÍ.

2. gr.

Starfsmannaráð kýs sér formann til eins árs í senn úr hópi fulltrúa stjórnenda Póst- og símamálastofnunar. Formenn Félags ísl. símamanna og Póstmannafélags Íslands skulu gegna stöðu varaformanns til skiptis eitt ár í senn. Starfsmannaráð kýs sér ennfremur ritara og vararitara.

Falli atkvæðin jöfn ræður atkvæði formanns úrslitum.

Starfsmannaráð skal halda fund minnst einu sinni í mánuði.

Starfsmannaráð getur ákveðið fasta fundardaga og haldið aukafundi eftir því sem þörf krefur, svo og ef a.m.k. þrjú atkvæðisbærir ráðsmenn krefjast. Formaður boðar fundi með dagskrá og stjórnar þeim. Fundir eru ályktunarbærir, ef 8 ráðsmenn eru mættir, enda hafi allir verið boðaðir. Að jafnaði skal ekki afgreiða mál, er heyra undir einhvern fulltrúa stofnunarinnar í ráðinu, að honum fjarstöddum, né heldur mál er varða starfsfólk að fjarstöddum fulltrúum viðkomandi félags.

Halda skal gjörðabók, þar sem fundarefni og afgreiðsla mála er skráð. Ef ráðið er ekki sammála hafa einstakir ráðsmenn rétt á að fá bókuð stutt efnisleg sérálit. Afgreiðsla mála og

sérálit skulu jafnan fylgja til þess aðila, sem fær málið til endanlegrar afgreiðslu. Allir fundarmenn skulu undirritað fundargerð.

### 3. gr.

Starfsmannaráð fjallar um þau mál, er varða launakjör og starfsaðstöðu starfsfólks, skipun, setningu og ráðningu í stöður, niðurlagningu á stöðum, frávikningu, menntunarkröfur og önnur skilyrði til starfa, nýjar stöðuveitingar, svo og önnur mál, er varða hagsmuni einstakra starfsmanna, starfshópa og stofnunarinnar, svo sem aðgerðir sem kunna að fela í sér almenna röskun á atvinnuöryggi og högum starfsfólks, hvort sem slík mál berast frá póst- og símamálastjóra eða einstakir ráðsmenn bera þau fram.

Starfsmannaráð skal fjalla um tillögur og hugmyndir starfsmanna um aðbúnað, öryggi og hollustuhætti á vinnustað. Jafnframt skal kynna í ráðinu allar meiriháttar breytingar á skipulagi stofnunarinnar.

Skal að jafnaði kynna málin með dagskrá.

Póst- og símamálastjóri skal boða starfsmannaráð á fundi þá, sem hann heldur með framkvæmdastjórum aðaldeilda og umdæmisstjórum sbr. 8. gr. laga um stjórn og starfrækslu póst- og símamála nr. 36/1977, sbr. lög nr. 34/1987.

Skal þar leggja fram, skýra og ræða rekstrar- og framkvæmdaáætlanir stofnunarinnar, svo og ársreikninga og fjárhagsstöðu, og annað er varðar megin stefnumál og verkefni stofnunarinnar.

Leitast skal við að auka áhuga starfsfólksins á því að gefa ráðinu ábendingar um það sem betur mætti fara og gera tillögur til úrbóta og senda þær starfsmannaráði.

Skal ráðið auglýsa eftir slíkum ábendingum eigi sjaldnar en einu sinni á ári.

Póst- og símamálastjóri veitir starfsmönnum viðurkenningu fyrir slíkar tillögur, eftir ábendingu starfsmannaráðs.

### 4. gr.

Starfsmannaráð er ráðgefandi um þau mál, sem það tekur til meðferðar og gerir skriflegar tillögur eða umsögn um þau mál til póst- og símamálastjóra. Ráðið getur kallað starfsmenn Póst- og símamálastofnunar á sinn fund til að fá upplýsingar um mál. Ef um er að ræða mál, sem snerta störf umdæma sem ekki eiga fulltrúa í starfsmannaráði, skal leitað álits viðkomandi umdæmisstjóra.

Áður en starfsmannaráð tekur afstöðu til stöðuveitinga, skal að jafnaði leitað álits næsta yfirmanns þeirrar stöðu sem um er að ræða.

### 5. gr.

Umræður á fundum ráðsins, er varða einstaka menn persónulega, skulu vera trúnaðarmál.

Reglur þessar eru hér með settar samkvæmt 10. gr. laga nr. 36/1977, um stjórn og starfrækslu póst- og símamála, sbr. lög nr. 34/1987, til að öðlast þegar gildi og birtast til eftirbreytni öllum þeim, sem hlut eiga að máli.

Jafnframt fellur úr gildi reglugerð nr. 5/1983.

*Samgönguráðuneytið, 21. febrúar 1991.*

**Steingrímur J. Sigfússon.**

*Halldór S. Kristjánsson.*

## REGLUGERÐ

### um starfsþjálfun guðfræðikandídata.

#### 1. gr.

Tilgangur starfsþjálfunar er að guðfræðikandídat kynnist prestsþjónustu af eigin raun áður en hann hlýtur vísu og að hann fái þjálfun í að starfa við hana á sem víðtækustu sviði.

#### 2. gr.

Biskup Íslands hefur yfirumsjón með starfsþjálfun kandiata og skipuleggur hana. Hann velur prófastsdæmi þar sem þjálfun skal fara fram og skal gæta þess að innan þess sé fjölbreytt prestsþjónusta.

#### 3. gr.

Guðfræðikandídat sem æskir starfsþjálfunar skal sækja um hana til biskups. Biskup gerir í samráði við prófast og guðfræðikandídat áætlun um þjálfunina, sem beinast skal að því að veita kandiati sem víðtækasta kynningu og þjálfun í störfum presta. Í því sambandi skal leitast við að skipta þjálfuninni milli prestakalla í þéttbýli og dreifbýli og láta kandiata vinna með sérþjónustupresti hluta tímabils. Þá getur starfsþjálfunin farið fram innan fleiri en eins prófastsdæmis, ef ástæða þykir til.

#### 4. gr.

Áður en kandiata fer í þjálfun út í prófastsdæmi, er nauðsynlegt að hann fái á vegum biskups grundvallarkynningu á stjórn þjóðkirkjunnar og starfsemi hennar og ýmsum almennum þáttum prestsstarfsins.

#### 5. gr.

Prófastur sér um framkvæmd starfsþjálfunar í umdæmi sínu og hefur eftirlit með henni. Prestar, sem annast þjálfun kandiata, skulu hafa sem víðtækasta starfsreynslu og eða hafa stundað framhaldsnám í guðfræði.

#### 6. gr.

Þjálfun kandiats í prófastsdæmi tekur til eftirfarandi þátta:

- a) Almenns helgihalds. Kandiata aðstoði prest við messu og annist þá þjónustu, sem óvígður aðstoðarmaður getur annast, svo sem predikun, lestur ritningartexta, flutning almennrar kirkjubænar og aðstoð við útdeilingu. Þá sjái kandiata um aðrar guðsþjónustur, svo sem fjölskyldumessur, fyrirbænir fyrir sjúkum, kvöld- og morgunguðsþjónustur o.s.frv.
- b) Helgihalds utan kirkju. Kandiata annist helgistundir í stofnunum og félögum og bænagjörðir í heimahúsum í tengslum við húsvitjanir og sálgæslu.
- c) Fræðslustarfa. Kandiata aðstoði t.d. við barnastarf, fermingarundirbúning og hjúskaparfræðslu. Hann taki þátt í að skipuleggja og stjórna fræðsluhópum, svo sem biblíuleshópum eða leshringjum og fræðslufundum, t.d. með foreldrum skírnar- og fermingarbarna.
- d) Sálgæslu. Kandiata aðstoði prest að því leyti, sem það er unnt við almenna sálgæslu, annist sjúkraitjanir og sorgarstarf og taki þátt í starfi með fjölskyldum sem eiga við vanda að stríða, svo sem vegna vímuefna.
- e) Ýmissa almennra þátta, svo sem starfa með unglingum og öldruðum, heimsókn í skóla og stofnanir, tengsla við almenn félög og trúnaðarmenn safnaðar, vegna skipulags og stjórnunar starfs í sókninni.

## 7. gr.

Þjálfunartími skal vera 4 mánuðir og að jafnaði samfelldur. Miða skal við að þjálfun fari fram utan almenns sumarleyfistíma.

## 8. gr.

Um greiðslu til kandiata í starfsþjálfun fer eftir nánari ákvörðun fjármálaráðuneytisins hverju sinni.

## 9. gr.

Að lokinni starfsþjálfun skal prófastur að höfðu samráði við presta, sem kandiatainn starfaði með, gefa biskupi umsögn um störf kandiatsins. Umsögn skal hafa borist biskupi, áður en hann gefur umsögn um, að kandiata fullnægi kröfum, sem gerðar eru til prestsvígslu, sbr. 17. gr. laga nr. 62/1990.

## 10. gr.

Reglugerð þessi, sem sett er með heimil í 3. tl. 16. gr. laga um skipan prestakalla og prófastsdæma og um starfsmenn þjóðkirkju Íslands, nr. 62 17. maí 1990, öðlast þegar gildi.

*Reykjavík, 12. febrúar 1991.*

**Óli Þ. Guðbjartsson.**

*Anna G. Björnsdóttir.*

## AUGLÝSING

**um starfsleyfi fyrir Lifrarbræðslu Norðurtanga hf.,  
Sindragötu 11, Ísafirði.**

### 1. Almenn ákvæði.

- 1.1. Lifrarbræðslunni er heimilt að framleiða lýsi úr fisklifur. Hámarksafköst bræðslunnar skulu við það miðast, að ekki verði um sérstaka mengun umhverfis að ræða vegna of mikils álags á tækjakost.
- 1.2. Lifrarbræðslan skal sjá svo um, að á öllu athafnasvæði bræðslunnar sé gætt fyllsta hreinlætis. Svæðið skal lagt bundnu slitlagi eftir því sem þurfa þykir að mati heilbrigðisnefndar Ísafjarðar. Halda skal útliti og umhverfi bræðslunnar snyrtilegu.
- 1.3. Ganga skal þannig frá mannvirkjum og búnaði bræðslunnar og haga allri starfsemi svo, að hætta á mengun í hráefni og afurðum verði sem minnst.
- 1.4. Um varnir gegn skaðlegum áhrifum á starfsemi og starfsumhverfi fer samkvæmt lögum nr. 46/1980 um aðbúnað, hollustuhætti og öryggi á vinnustöðum.
- 1.5. Sé ráðgert að gera verulegar breytingar á rekstri eða stækka bræðsluna, skal greina Hollustuvernd ríkisins og heilbrigðisnefnd Ísafjarðar skriflega frá því áður en framkvæmdir hefjast.
- 1.6. Hollustuvernd ríkisins getur, að höfðu samráði við umsagnaraðila, lagt til við umhverfisráðherra að starfsleyfið verði endurskoðað, ef í ljós koma skaðleg áhrif á umhverfið, sem ekki voru ljós fyrir. Sama gildir ef almennar kröfur, ráð og tækni koma til aukinna mengunarvarna.

### 2. Varnir gegn mengun ytra umhverfis.

- 2.1. Flutningstæki sem notuð eru til flutnings á hráefni til lifrarbræðslu skulu vera vökvaheild.

- 2.2. Þar sem lifur er losuð af flutningstæki í hráefnisgeymslu, skal vera steypst stétt með niðurföllum.
- 2.3. Allt hráefni skal geymt í lokuðum og vökvaheldum geymslum. Strax og hráefnisgeymsla hefur verið tæmd skal hún, og tæki sem notuð hafa verið, þriffin.
- 2.4. Vinnsla og flutningskerfi í lifrabræðslum skal vera sem mest lokað. Bræðslutankar skulu vera lokaðir meðan bræðsla fer fram. Loftræsta skal frá bræðslutönkum á viðunandi hátt.
- 2.5. Að bræðslu lokinni skal lýsið skilið frá grútnum. Leitast skal við að nýta grútinn.
  - A. Sé lýsið fleytt ofan af grútnum, skal það lýsi, sem eftir er í grútnum, unnið úr honum með lútsuðu (alkalísk hydrolysa), sé grúturinn ekki nýttur á annan hátt.
  - B. Sé lýsið skilið frá grútnum í skilvindum, skal a.m.k. grófsigta föst efni frá vökvunum áður en hann fer á skilvindur. Föst efni og skotmassa frá skilvindum skal taka frá og nýta eða farga, sé vatnsfasinn ekki nýttur.
- 2.6. Frárennsli frá lifrabræðslunni skal tengjast fitugildru og þaðan ásamt öðru frárennsli leitt niður fyrir stórstraumsfjöruborð. Fitugildru skal hreinsa eins oft og nauðsyn krefur. Fitu og úrgang, sem safnast fyrir í fitugildru, skal nýta eða farga á videigandi hátt að mati heilbrigðisnefndar Ísafjarðar. Lifrabræðslan skal leita samþykkis mengunarvarna Hollustuverndar ríkisins um stærð og gerð fitugildru.
- 2.7. Framkvæma skal hreinsun á tækjabúnaði og mannvirkjum þannig að hreinsivökvanum sé safnað saman og hann endurnýttur eins oft og hægt er. Þegar hreinsivökvanum er veitt til sjávar, skal sýrustig (pH) hans vera á bilinu 2–11,5. Sama á við um lút frá lútsuðu.
- 2.8. Framkvæma skal reglulega athugun á lífrænum efnum í frárennsli. Skal það gert í samráði við Hollustuvernd ríkisins. Niðurstöður skulu hafðar til hliðsjónar varðandi frekari kröfur um hreinsibúnað á frárennsli.
- 2.9. Gengið skal frá fráveitu frá snyrtingum með viðurkenndum hætti að mati heilbrigðisnefndar Ísafjarðar.
- 2.10. Lýsigeymar skulu vera í lýsisheldri þró að rúmtaki minnst 20% af rúmtaki geymisins í þrónni. Séu fleiri en einn geymir í sömu þró skal rúmtakið vera minnst 20% af rúmtaki stærsta geymisins.

Lokunarbúnaður skal vera af viðurkenndri gerð og þannig staðsettur að ekki sé hætta á því að hann verði fyrir hnjaski. Einn loki skal vera innan þróar. Sé lýsið sett á tunnur, gáma eða flytjanleg ílát, skal þeim þannig fyrir komið að þau valdi ekki mengun umhverfis, þó þau skaddist eða leki komi að þeim.
- 2.11. Um frágang olfugeyma og varnir gegn mengun af völdum olíu fer samkvæmt heilbrigðisreglugerð nr. 149/1990 og reglum nr. 560/1982 um varnir gegn olfumingun sjávar við olfubirgðastöðvar.
- 2.12. Verksmiðjan skal sjá um, að mengunarvarnarbúnaður sé ávallt í sem fullkomnustu lagi. Skal hafa reglulegt eftirlit með búnaði og ástandi hráefnis hverju sinni. Niðurstöður og athaganir skal skrá niður í sérstaka dagbók og skal fulltrúum Hollustuverndar ríkisins og heilbrigðisnefnd heimill aðgangur að henni hvenær sem er.

### 3. Eftirlit og eftirlitsgjöld.

- 3.1. Fyrirtækið greiðir árlega eftirlitsgjald í samræmi við þriðja flokk gjaldskrár nr. 355/1986 með síðari breytingum.

Gjaldið skal standa undir hluta af kostnaði vegna starfsleyfisskyldra fyrirtækja samkvæmt reglugerð.
- 3.2. Eftirlitið skal vera með tvennum hætti:

Beint eftirlit mengunarvarna Hollustuverndar ríkisins annars vegar og hins vegar eftirlit fyrirtækisins sjálfs, sem Hollustuvernd ríkisins fær sendar niðurstöður úr og flokkar og metur.



**4. Gildistaka.**

- 4.1. Starfsleyfi þetta, sem veitt er í samræmi við mengunarvarnarreglugerð nr. 389/1990 sbr. lög nr. 81/1988 um hollustuhætti og heilbrigðiseftirlit, öðlast þegar gildi.

*Umhverfisstjórnuneytið, 22. febrúar 1991.*

F. h. r.  
**Páll Líndal.**

*Sigurbjörg Sæmundsdóttir.*

**AUGLÝSING****um ábyrgðartryggingu ökutækja o.fl.****1. gr.**

Samkvæmt heimild í 3. mgr. 91. gr. umferðarlaga nr. 50 30. mars 1987 er ákveðið að váttryggingarfjárhæðir ábyrgðartryggingar ökutækja samkvæmt 2. mgr. 91. gr. skuli vera 391 400 000 kr. vegna líkamstjóns eða vegna missis framferanda og 81 600 000 kr. vegna tjóns á munum.

**2. gr.**

Samkvæmt heimild í 2. mgr. 92. gr. umferðarlaga er ákveðið að váttryggingarfjárhæð slysatryggingar ökumanns samkvæmt 1. mgr. 92. gr. skuli vera 15 600 000 kr.

**3. gr.**

Eigin áhætta váttryggingartaka sem almennt má áskilja í ábyrgðartryggingu ökutækis, sbr. 2. mgr. 6. gr. reglugerðar um ábyrgðartryggingu ökutækja o.fl., nr. 307 15. júní 1988, skal vera allt að 22 800 kr. ef tjónið nemur þeirri fjárhæð en ella að fullu.

**4. gr.**

Ákvæði auglýsingar þessarar taka gildi 1. mars 1991.  
Jafnframt fellur úr gildi auglýsing um sama efni, nr. 107 23. febrúar 1990.

*Dóms- og kirkjumálaráðuneytið, 26. febrúar 1991.*

**Óli Þ. Guðbjartsson.**

*Ólafur W. Stefánsson.*

## SAMÞYKKT

### um forkaupsrétt Hveragerðisbæjar að fasteignum innan sveitarfélagsins.

Samkvæmt heimild í lögum nr. 22/23. júní 1932 og 26. gr. skipulagslaga nr. 19/21. maí 1964 hefur bæjarstjórn Hveragerðisbæjar samþykkt að áskilja sér forkaupsrétt að eftirtöldum fasteignum:

Austurmörk:	24
Bláskógar:	1, 2, 3, 3A, 4, 5, 6, 7–9, 15, 16, 17.
Breiðmörk:	1B, 3, 5, 7, 9, 13, 14, 15, 17, 23, 24, 25, 26, 29, 33.
Dynskógar:	Ullarþvottastöð Álafoss.
Fljótsmörk:	2.
Frumskógar:	11, 13, 15, 17.
Grænamörk:	1C, 10.
Heiðmörk:	28, 30, 32, 33, 34, 36, 38, 40, 42, 43, 43A, 44, 52, 54, 64, 68, 70.
Hverahlíð:	7, 8, 9, 10, 12, 13, 14, 16, 20, 22.
Klettahlíð:	4, 6, 8.
Laufskógar:	3, 5, 6, 8, 10, 12, 14, 16, 18, 18A, 21, 23, 29, 32.
Reykjamörk:	2A (lóð Braga Einarssonar, breyta á heiti lóðarinnar í 2C)
Varmahlíð:	2, 4, 8, 12, 14, 14A, 16.
Fagrihvammur:	I og II
Pelamörk:	2, 26, 29, 35, 36, 50, 52, 54.
Pórsörk:	1, 1A, 2, 3–7, 4, 6–8.
Suðurlandsvegur, hesthús.	
Álfafell II	
Hlíðarhagi	
Hraunbær	
Öxnlækjarland	
Land Hekluvíkurs	
Úr landi Fagrahvamms, eign Práins Sigurðssonar	
Úr landi Fagrahvamms, eign NLFÍ	
Jarðhítaland Ás/Ásbirgis	
Hrauntunga, allar lóðir	
Hraunbrún, allar lóðir	

Samþykkt þessi öðlast þegar gildi og gildir í 5 ár frá dagsetningu hennar að telja. Birtist hún til upplýsinga og eftirbreytni þeim sem hlut eiga að máli.

*Umhverfissráðuneytið, 13. febrúar 1991.*

F. h. r.  
**Páll Líndal.**

*Hólmfríður Snæbjörnsdóttir.*

## GJALDSKRÁ

### fyrir sérstök eftirlits- og þjónustustörf Vinnueftirlits ríkisins.

#### 1. gr.

Eigendur eða umráðamenn eftirlitsskyldra farandvinnuvéla, vinnuvéla, búvéla, lyftna, eimkatla og vatnshitunarkerfa skulu árlega greiða gjald í ríkissjóð fyrir skráningu og eftirlit með slíkum vélum og tækjum samkvæmt gjaldskrá þessari. Eigendur eða umráðamenn eftirlitsskyldra atvinnufyrirtækja skulu á sama hátt greiða fyrir ýmiss konar aukþjónustu Vinnueftirlits ríkisins.

#### 2. gr.

Fyrir skráningu og skoðun farandvinnuvéla, vinnuvéla, lyftna, eimkatla og annarra tækja og þjónustu sem tilgreind eru í viðauka 1 með gjaldskrá þessari skal greiða gjald sem reiknað er þannig að margfaldaður er saman fjöldi gjaldeininga sem tilgreindur er í viðauka 1 og gjald fyrir hverja einingu samkvæmt 2. mgr. þessarar greinar.

Fyrir hverja gjaldeiningu skal greiða kr. 607,00.

Þó frumskoðun fari fram oftast en einu sinni á ári, greiðist skoðunargjald aðeins einu sinni nema framkvæma þurfi aukaskoðun vegna vanrækslu á framkvæmd fyrirskipaðra umbóta, en fyrir slíka skoðun greiðist fullt gjald. Sé gjaldskýlt eftirlit eða þjónusta framkvæmt utan reglulegs vinnutíma samkvæmt ósk eiganda eða umráðamanns fyrirtækis greiðist 50% álag á skoðunargjald skv. 1. mgr. þessarar greinar.

#### 3. gr.

Fyrir umfangsmeiri mælingar á hávaða, titringi, mengun í andrúmslofti, lýsingu vinnurýmis eða aðrar hliðstæðar athuganir skal eigandi eða umráðandi fyrirtækis greiða þann kostnað sem af mælingum hlýst samkvæmt samkomulagi við forstjóra Vinnueftirlits ríkisins.

#### 4. gr.

Fyrir þátttöku í námskeiðum Vinnueftirlitsins um meðferð og stjórnun vinnuvéla (frumnámskeið), um meðferð og stjórnun byggingakrana og um meðferð sprengiefna skulu þátttakendur greiða gjöld sem forstjóri Vinnueftirlitsins ákveður með hliðsjón af kostnaði við framkvæmd hvers námskeiðsflokks fyrir sig.

#### 5. gr.

Innheimtumenn ríkissjóðs annast innheimtu gjalda samkvæmt 2. og 3. gr. gjaldskrár þessarar. Önnur gjöld innheimtir Vinnueftirlitid og getur það krafist greiðslu áður en þjónusta er látin af hendi.

Gjaldskrá þessi sem sett er samkvæmt 2. mgr. 49. gr., 3. mgr. 77. gr., 2. og 4. mgr. 80. gr. laga nr. 46/1980 um aðbúnað, hollustuhætti og öryggi á vinnustöðum staðfestist hér með til þess að öðlast gildi þegar í stað og birtist til eftirbreytni öllum þeim sem hlut eiga að máli. Jafnframt fellur úr gildi gjaldskrá fyrir þjónustustörf Vinnueftirlits ríkisins nr. 190/1990.

*Félagsmálaráðuneytið, 20. febrúar 1991.*

**Jóhanna Sigurðardóttir.**

*Óskar Hallgrímsson.*

## VIÐAUKI 1.

## Yfirlit yfir gjaldskylda tækjaflokka og þjónustu, ásamt gjaldeiningum hvers flokks.

Flokkur	Tækjaheiti/Þjónusta	Gjaldeiningar
1. AB	Byggingakranar (turnkranar)	13.2
2. AH	Hafnarkranar, iðnaðarkranar, stærri gerð	13.2
3. BB	Grindarbómukranar á beltum	15.2
4. BG	Grindarbómukranar á hjólum	15.2
5. BH	Hleðslukranar, stærri gerð	15.2
6. BS	Vökvakranar með skotbómu	15.2
7. CA	Hafnarkranar, minni gerð	5.0
8. CD	Hlaupakettir/talíur	4.6
9. CB	Brúkranar	7.0
10. CI	Iðnaðarkranar, minni gerð	5.0
11. DA	Farandkranar, minni gerð	10.2
12. DK	Körfukranar	7.6
13. DS	Steypudælukranar	7.6
14. EA	Gröfur á hjólum m/360° snúning	7.0
15. EB	Gröfur á beltum	7.0
16. EH	Gröfur á hjólum (traktorsgröfur)	7.0
17. EK	Gröfur á hjólum, ekki fyrir umferð	7.0
18. FB	Beltaskóflur	7.0
19. FH	Hjólaskóflur	7.0
20. GB	Jarðýtur	7.0
21. GS	Borvagnar, stærri gerð	7.0
22. HV	Vegheflar	7.0
23. IA	Dráttartæki á flugvöllum	4.0
24. IB	Sópar, snjóplógar, snjóblásarar	4.0
25. ID	Dráttarvélar með tækjabúnaði	6.0
26. II	Sérbúnaðarvinnuvélar í iðjuverum	5.0
27. IM	Gröfur, ámokstursskóflur, minni gerð	6.0
28. IS	Snjótroðarar	6.0
29. IT	Dráttartöggar	6.0
30. JL	Lyftarar < 10 t lyftigeta	3.5
31. JF	Lyftitæki fjölnotatæki < 6tm lyftigeta	7.0
32. JV	Lyftiverkþallar á flugvöllum	8.6
33. KG	Lyftarar > 10 t lyftigeta	6.0
34. KL	Lyftitæki, fjölnotatæki > 6 tm lyftigeta	7.0
35. LS	Valtarar, sjálfkeyrandi	5.0
36. MM	Malbikunarvélar, fræsarar, sjálfkeyrandi	4.0
37. NB	Bílalyftur	7.6
38. NF	Fólkslyftur	7.6
39. NG	Fólks- og vörulyftur	7.6
40. NM	Matarlyftur	4.6
41. NR	Rúllustigar	6.6
42. NV	Vörulyftur, byggingalyftur	6.6
43. OB	Togbrautir fyrir skíðafólk	9.7
44. OS	Stólalyftur	33.4
45. OT	Toglyftur	14.7
46. PG	Gámalyftur	6.0
47. PH	Hleðslukranar, minni gerð	3.5
48. RB	Borvagnar, minni gerð	5.0
49. RM	Jarðborar, minni gerð	5.0
50. RS	Jarðborar, stærri gerð	15.2
51. SA	Valtarar, sópar, plógar, blásarar o.fl. dregin tæki	6.0
52. SD	Flutningatæki	4.5
53. SE	Vélar tengdar ökutæki, minni gerð	4.0

Flokkur	Tækjaheiti/Pjónusta	Gjaldeiningar
54. SF	Brjótar	3.0
55. SH	Hörpur	3.0
56. VA	Gámarammar	8.6
57. VD	Brettaskápar, herðatré	5.0
58. VH	Körfur til að hífa fólk og lyfta fólki	2.5
59. VL	Lyftiverkþallar	8.6
60. VP	Hengiverkþallar	8.6
61. ZA	Eimkatlar 1, aðalskoðun	8.5
62. ZA	Eimkatlar 1, ársskoðun	4.5
63. ZB	Eimkatlar 2, aðalskoðun	12.0
64. ZB	Eimkatlar 2, ársskoðun	5.5
65. ZD	Eimkatlar 3, aðalskoðun	20.0
66. ZD	Eimkatlar 3, ársskoðun	13.0
67. ZE	Eimkatlar 4, aðalskoðun	32.5
68. ZE	Eimkatlar 4, ársskoðun	21.5
69. ZF	Vatnshitunarkerfi	3.2
70. ZG	Neysluvatnshylki	1.1
71.	Gasmæling, 1. geymir	1.7
72.	Gasmæling, hver geymir umfram fyrsta	1.1
73.	Prýstiraunir katla og geyma, minna rými en 2 m <sup>3</sup>	1.7
74.	Prýstiraunir katla og geyma, stærra rými en 2 m <sup>3</sup>	2.2
75.	Átaksprófanir 0-2999 kg	2.7
76.	Átaksprófanir 3000-10000 kg	3.6
77.	Átaksprófanir yfir 10000 kg	5.3
78.	Verklegt próf á lyftara	1.7
79.	Verklegt próf á aðrar vélar en lyftara	2.6
80.	Verklegt próf í notkun sprengiefna	6.2
81.	Útgáfa skírteina til stjórnunar farandvinnuvéla	2.4
82.	Endurútgáfa skírteina til stjórnunar farandvinnuvéla og færslu nýrra réttinda	1.2
83.	Skráning vinnuvélar	2.7

## GJALDSKRÁ

fyrir efnarannsóknir og aðra þjónustu,  
sem Rannsóknastofnun landbúnaðarins annast.

## 1. gr.

Gjöld fyrir almennar efnarannsóknir, sem Rannsóknastofnun landbúnaðarins annast, skulu vera sem hér segir:

<i>Fóður- og fæðuefnagreiningar:</i>	kr.
Undirbúningur (mölun, hökkun, pökkun, merking)	
þurrfóður	290
fæða, votfóður	540
NIR-greining á heyi	1 200
Purrefni	400
Aska	400
Prótein	1 340
Ammóníum (óbundið)	1 040
TVBN (reikult basískt köfnunarefni)	1 790
Fita (eterúdráttur)	1 740
Fita (sýrusuða)	1 850
Óbundnar fitusýrur í fitu (heildarmagn)	1 860
pH (í lausn)	280
P, Ca, Mg, K og Na	
í föstum sýnum	1 040
í lausn	510

	kr.
Brunagildi . . . . .	3 560
Purrefni í votheyi . . . . .	790
Sýrur í votheyi . . . . .	3 000
Meltanleiki . . . . .	2 300
Tréni . . . . .	2 220
ADF . . . . .	2 220
NDF . . . . .	2 220
Lignín . . . . .	2 640
ADF + lignín . . . . .	3 230
Fe, Zn, Cu, Ni, Pb, Cd, Mn, Co, Mo, Cr, Ag, Al eða Si í föstum sýnum . . . . .	1 800
í lausn . . . . .	1 120
viðbót fyrir grafitofn eða MIBK-útdrátt . . . . .	550
Nítrat, nítrít, klórið undirbúningur, föst sýni . . . . .	690
nítrat eða nítrít eða klórið í lausn . . . . .	740
nítrat og nítrít í lausn . . . . .	1 460
Fæðutrefja . . . . .	5 600
Hýdroxýprólín í kjötvörum . . . . .	2 240
Bragðprófun, samkvæmt taxa fyrir útselda vinnu	

*Plöntusjúkdómar og meindýr:*

Einfaldar greiningar á meindýrum og öðrum skaðvöldum . . . . .	1 000
Umfangsmeiri greiningar á skaðaorsökum . . . . .	1 900

*Jarðvegsefnagreiningar:*

Fosfór, P 1 (vegna ylræktar) . . . . .	800
Fosfór, P 2 . . . . .	1 300
Kalíum, K . . . . .	700
Nítrat 1) (gróf lítmæling) . . . . .	700
Nítrat 2) . . . . .	1 044
Leiðnitala . . . . .	550
Sýrustig pH . . . . .	550
Kalkþörf 1) (áætluð) . . . . .	550
Kalkþörf 2) (nítrun) . . . . .	1 480
Heildargreining á túnjarðvegi fyrir bændur . . . . .	1 130
Heildargreining á garðsýni fyrir bændur . . . . .	1 130

## 2. gr.

Önnur vinna er unnin í tímavinnu. Gjald fyrir útselda vinnu á rannsóknastofu er sem hér segir:

	Dagvinna kr./klst.
Rannsóknarmaður . . . . .	1 930
Sérfræðingur . . . . .	2 800

## 3. gr.

Á öll ofanskráð gjöld leggst virðisaukaskattur, 24,5%. 50% álag bætist við ef niðurstaðna er krafist innan viku. Heimilt er að veita afslátt á gildandi gjaldskrá ef um er að ræða fyrirfram samningsbundnar rannsóknir eða rannsóknaverkefni sem hafa vísindalegt eða almennt gildi.

## 4. gr.

Gjaldskrá þessi er sett skv. 55. gr. laga nr. 64/1965 og öðlast þegar gildi. Jafnframt er úr gildi felld eldri gjaldskrá sama efnis nr. 189 11. apríl 1989.

*Landbúnaðarráðuneytið, 13. febrúar 1991.*

**Steingrímur J. Sigfússon.**

*Jón Höskuldsson.*

# AUGLÝSING

## um starfsleyfi fyrir Kraftlýsi hf., lifrabræðslu, Mörk 3, Djúpavogi.

### 1. Almenn ákvæði.

- 1.1. Lifrabræðslunni er heimilt að framleiða lýsi úr fisklifur. Hámarksafköst bræðslunnar skulu við það miðast, að ekki verði um sérstaka mengun umhverfis að ræða vegna of mikils álags á tækjakost.
- 1.2. Lifrabræðslan skal sjá svo um, að á öllu athafnasvæði bræðslunnar sé gætt fyllsta hreinlætis. Svæðið skal lagt bundnu slitlagi eftir því sem þurfa þykir að mati heilbrigðisnefndar Djúpavogs. Halda skal útliti og umhverfi bræðslunnar snyrtilegu.
- 1.3. Ganga skal þannig frá mannvirkjum og búnaði bræðslunnar og haga allri starfsemi svo, að hætta á mengun í hráefni og afurðum verði sem minnst.
- 1.4. Um varnir gegn skaðlegum áhrifum á starfsemi og samstarfsumhverfi fer samkvæmt lögum nr. 46/1980 um aðbúnað, hollustuhætti og öryggi á vinnustöðum.
- 1.5. Sé ráðgert að gera verulegar breytingar á rekstri eða stækka bræðsluna, skal greina Hollustuvernd ríkisins og heilbrigðisnefnd Djúpavogs, skriflega frá því áður en framkvæmdir hefjast.
- 1.6. Hollustuvernd ríkisins getur, að höfðu samráði við umsagnaraðila, lagt til við umhverfisráðherra að starfsleyfið verði endurskoðað, ef í ljós koma skaðleg áhrif á umhverfið, sem ekki voru ljós fyrir. Sama gildir ef almennar kröfur, ráð og tækni koma til aukinna mengunarvarna.

### 2. Varnir gegn mengun ytra umhverfis.

- 2.1. Flutningstæki sem notuð er til flutnings á hráefni til lifrabræðslu skulu vera vökvaheld.
- 2.2. Þar sem lifur er losuð af flutningstæki í hráefnisgeymslu, skal vera steipt stétt með niðurföllum.
- 2.3. Allt hráefni skal geymt í lokuðum og vökvaheldum geymslum. Strax og hráefnisgeymsla hefur verið tæmd skal hún, og tæki sem notuð hafa verið, þrífín.
- 2.4. Vinnslu- og flutningskerfi í lifrabræðslum skal vera sem mest lokað. Bræðslutankar skulu vera lokaðir meðan bræðsla fer fram. Loftræsta skal frá bræðslutönkum á viðunandi hátt.
- 2.5. Að bræðslu lokinni skal lýsið skilið frá grútnum. Leitast skal við að nýta grútinn.
  - A. Sé lýsið fleytt ofan af grútnum, skal það lýsi, sem eftir er í grútnum, unnið úr honum með lútsuðu (alkalísk hydrolysa), sé grúturinn ekki nýttur á annan hátt.
  - B. Sé lýsið skilið frá grútnum í skilvindum, skal a.m.k. grófsigta föst efni frá vökv anum áður en hann fer á skilvindur. Föst efni og skotmassa frá skilvindum skal taka frá og nýta eða farga, sé vatnsfasinn ekki nýttur.
- 2.6. Frárennsli frá lifrabræðslunni skal tengjast fitugildru og þaðan ásamt öðru frárennsli leitt niður fyrir stórstraumsfjöruborð. Fitugildru skal hreinsa eins oft og nauðsyn krefur. Fitu og úrgang, sem safnast fyrir í fitugildru, skal nýta eða farga á videigandi hátt að mati heilbrigðisnefndar Djúpavogs. Lifrabræðslan skal leita samþykkis mengunarvarna Hollustuverndar ríkisins um stærð og gerð fitugildru.
- 2.7. Framkvæma skal hreinsun á tækjabúnaði og mannvirkjum þannig að hreinsivökvanum sé safnað saman og hann endurnýttur eins oft og hægt er. Þegar hreinsivökvanum er veitt til sjávar, skal sýrustig (pH) hans vera á bilinu 2–11.5. Sama á við um lút frá lútsuðu.
- 2.8. Framkvæma skal reglulega athugun á lífrænum efnum í frárennsli. Skal það gert í samráði við Hollustuvernd ríkisins. Niðurstöður skulu hafðar til hliðsjónar varðandi frekari kröfur um hreinsibúnað á frárennsli.

- 2.9. Gengið skal frá fráveitu frá snyrtingum með viðurkenndum hætti að mati heilbrigðisnefndar Djúpvogs.
- 2.10. Lýsisgeymar skulu vera í lýsisheldri þró að rúmtaki minnst 20% af rúmtaki geymisins í þrónni. Séu fleiri en einn geymir í sömu þró skal rúmtakið vera minnst 20% af rúmtaki stærsta geymisins.  
Lokunarbúnaður skal vera af viðurkenndri gerð og þannig staðsettur að ekki sé hætt á því að hann verði fyrir hnjaski. Einn loki skal vera innan þróar.  
Sé lýsið sett á tunnur, gáma eða flytjanleg ílát, skal þeim þannig fyrir komið að þau valdi ekki mengun umhverfis, þó þau skaddist eða leki komi að þeim.
- 2.11. Um frágang olfugeyma og varnir gegn mengun af völdum olíu fer samkvæmt heilbrigðisreglugerð nr. 149/1990 og reglum nr. 560/1982 um varnir gegn olíumengun sjávar við olfubirgðastöðvar.
- 2.12. Verksmiðjan skal sjá um, að mengungarvarnabúnaður sé ávallt í sem fullkornustu lagi. Skal hafa reglulegt eftirlit með búnaði og ástandi hráefnis hverju sinni. Niðurstöður og athuganir skal skrá niður í sérstaka dagbók og skal fulltrúum Hollustuverndar ríkisins og heilbrigðisnefnd heimill aðgangur að henni hvenær sem er.

### 3. Eftirlit og eftirlitsgjöld.

- 3.1. Fyrirtækið greiðir árlega eftirlitsgjald í samræmi við þriðja flokk gjaldskrár nr. 355/1986 með síðari breytingum.  
Gjaldið skal standa undir hluta af kostnaði vegna starfsleyfisskyldra fyrirtækja samkvæmt reglugerð.
- 3.2. Eftirlitið skal vera með tvennum hætti:  
Beint eftirlit mengunarvarna Hollustuverndar ríkisins annars vegar og hins vegar eftirlit fyrirtækisins sjálfs, sem Hollustuvernd ríkisins fær sendar niðurstöður úr og flokkar og metur.

### 4. Gildistaka.

- 4.1. Starfsleyfi þetta, sem veitt er í samræmi við mengunarvarnarreglugerð nr. 389/1990 sbr. lög nr. 81/1988 um hollustuhætti og heilbrigðiseftirlit, öðlast þegar gildi.

*Umhverfissráðuneytið, 22. febrúar 1991.*

F. h. r.  
**Páll Líndal.**

*Sigurbjörg Sæmundsdóttir.*

## S A M Þ Y K K T

### um búfjárhald á Stokkseyri.

#### I. KAFLI

##### Almenn ákvæði.

##### 1. gr.

Samþykkt þessi er sett til að stemma stigu við óhóflegu búfjárhaldi innan þéttbýlismarkna á Stokkseyri svo og til að tryggja hæfilega nýtingu á gróðurlendi í eigu sveitarsjóðs Stokkseyrarhrepps.

##### 2. gr.

Búfjárhald (nautgripa, hrossa, svína, sauðfjár, geita og alifugla) er óheimilt innan þéttbýlismarkna Stokkseyrar, nema með sérstöku leyfi hreppsnefndar.



## 3. gr.

Sá sem hyggst sækja um leyfi skv. 2. gr. skal senda um það umsókn til hreppsnefndar. Í umsókninni skal gera grein fyrir fjölda búfjár, sem óskað er leyfis fyrir, hvernig geymslu skuli háttað og öðru, er máli kann að skipta.

## 4. gr.

Nú telur hreppsnefnd að skilyrði til búfjárhalds séu fyrir hendi og getur hún þá veitt leyfi sem bundið er við tiltekinn hámarksfjölda.

Veitt leyfi til búfjárhalds skuldbindur þó sveitarsjóð Stokkseyrarhrepps ekki til þess að sjá leyfishöfum fyrir beitolandi handa búfé né veita þeim aðra aðstöðu til búfjárhalds. Leyfið er veitt til óákveðins tíma en er uppsegjanlegt með eins árs fyrirvara miðað við 1. júní ár hvert.

Leyfið er háð gildandi reglum á hverjum tíma og er gefið út á nafn og er ekki framseljanlegt.

## 5. gr.

Sá sem fær leyfi til búfjárhalds samkvæmt reglugerð þessari skal hafa búféð í öruggri vörslu og ber hann ábyrgð á öllu því tjóni, sem það kann að valda.

## 6. gr.

Ef leyfishafi brýtur reglugerð þessa um meðferð búfjár má afturkalla leyfið og er þá heimilt að taka búféð úr vörslu eiganda og selja það á opinberu uppboði, eða slátra því. Þannig má og fara með búfé sem ekki hefur verið fengið leyfi fyrir.

## 7. gr.

Leyfishafi ber einn ábyrgð á því að hann hafi beitoland handa búfé sínu á sumrum og fóður að vetri svo og allri meðferð búfjárins.

Ef búfjáreigandi vill láta búpening ganga úti að vetri eða beita búfé skal það því aðeins heimilt að búfé sé í öruggri vörslu.

## 8. gr.

Um fjallskil búfjár innan þéttbýlismarka á Stokkseyri fer eftir fjallskilareglugerð nr. 380/1975 fyrir hreppana milli Þjórsár og Hvítár (Ólfusár) og þeirra jarða í Biskupstungnahreppi sem liggja sunnan Hvítár í Arnessýslu.

## II. KAFLI

**Um hagnýtingu gróðurlendis í eigu sveitarsjóðs Stokkseyrarhrepps.**

## 9. gr.

Þeir búfjáreigendur sem hafa leyfi til búfjárhalds samkvæmt samþykkt þessari hafa einnig rétt til hagnýtingar á gróðurlendi í eigu sveitarsjóðs Stokkseyrarhrepps. Gróðurlendi ("Stokkseyrarmýrin") er afgirt á kostnað sveitarsjóðs.

## 10. gr.

Greiða skal gjald fyrir hvern grip sem hver leyfishafi sem hagnýtir beit á gróðurlandinu á, og nefnist það hagagjald. Upphæð gjaldsins er kr. 100,00 fyrir hverja sauðkind samkvæmt vorframtali og kr. 1000,00 fyrir hvern annan grip samkvæmt skýrslu gæslumanns gróðurlandsins. Gjaldið breytist árlega samkvæmt breytingum á lánskjaravísitölu í október ár hvert og eru ofangreindar upphæðir miðaðar við október 1990. Gjaldið skal innheimta með fjallskilum og er gjalddagi þess 15. október ár hvert.

## 11. gr.

Ráðinn skal sérstakur umsjónarmaður með smölun á gróðurlendinu, en eigendur búfjárins sjá um smölun að fyrirsögn hans.

## 12. gr.

Nú fjölgar búfé leyfishafa samkvæmt samþykkt þessari svo mikið að gróðurlendinu er talin hætta búin og/eða beit gerist ófullnægjandi og getur hreppsnefnd þá ákveðið að beita ítölu sem kveður á um fjölda gripa sem hver leyfishafi má hafa á gróðurlendinu.

## III. KAFLI

**Ýmis ákvæði.**

## 13. gr.

Óheimilt er með öllu að láta búfé ganga laust innan þéttbýlismarka Stokkseyrar. Starfsmenn sveitarsjóðs skulu handsama og taka í vörslu allt búfé sem gengur laust í kaптúninu. Enn fremur geta þeir, sem fyrir ágangi verða, látið handsama ágangsfénað, sem þeir skulu skýra skrifstofu sveitarfélagsins frá tafarlaust.

Eigendum slíks fénaðar ber að greiða allan kostnað af handsömun þess, fóðrun og annan kostnað, sem af slíku leiðir og má láta selja búfénaðinn á opinberu uppboði til lúkningar kostnaðinum, verði fénaðurinn ekki leystur út innan sólarhrings frá því eigandinn fékk vitneskju um handsömunina eða, ef eigi er vitað um eiganda, innan hæfilegs tíma eftir að auglýsing um fénaðinn hefur verið birt. Einnig skal eigandi slíks búfjár bæta það tjón er búfé hans hefur valdið. Ef um ítrekuð brot verður að ræða á lausagöngu búfjár varðar það sektum og leyfissviptingu.

## 14. gr.

Búfé á lausagöngu skal handsama tafarlaust. Handsömunargjald skal vera að lágmarki kr. 2500,00 í hvert skipti. Að auki skal greiða kr. 250,00 fyrir hverja sauðkind umfram tíu, og kr. 2500,00 fyrir hvern stórgrip umfram tvo, sem handsamaður/handsömuð er í hvert skipti.

Þessar upphæðir miðast við lánskjaravísitölu í október 1990 og taka sömu breytingum og hún.

## 15. gr.

Brot gegn samþykkt þessari varðar sektum. Með mál út af brotum skal farið að hætti opinberra mála.

## IV. KAFLI

**Ákvæði til bráðabirgða.**

## 16. gr.

Allir þeir, sem við gildistöku samþykktar þessarar eiga eða hafa í umsjá sinni búfé sem fellur undir samþykktina, skulu innan 6 mánaða frá gildistöku hennar hafa tilkynnt um búfjárhald sitt, og sótt um leyfi, ella fellur niður heimild þeirra til búfjárhalds.

Samþykkt þessi, sem samin er og samþykkt af hreppsnefnd Stokkseyrarhrepps, staðfestist hér með samkvæmt lögum nr. 44 23. maí 1964 um búfjárhald í kaupstöðum og kaптúnunum, sbr. lög nr. 38 23. maí 1980, til þess að öðlast gildi þegar í stað og birtist til eftirbreytni öllum þeim sem hlut eiga að máli.

*Félagsmálaráðuneytið, 25. febrúar 1991.*

**Jóhanna Sigurðardóttir.**

*Berglind Ásgeirsdóttir.*

## SAMÞYKKT

### um stjórn og fundarsköp Reyðarfjarðarhrepps.

#### I. KAFLI

##### Um skipan hreppsnefndar og verkefni hennar.

###### 1. gr.

Hreppsnefnd Reyðarfjarðarhrepps er skipuð 7 hreppsnefndarmönnum kjörnum skv. III. kafla sveitarstjórnarlaga nr. 8/1986, sbr. 1. mgr. 10. gr. og 11. gr. sömu laga.

###### 2. gr.

Starfstímabil hreppsnefndar hefst 15 dögum eftir kjördag í sveitarstjórnarkosningum og gildir til jafnlengdar að fjórum árum liðnum.

###### 3. gr.

Hreppsnefnd fer með stjórn Reyðarfjarðarhrepps skv. ákvæðum sveitarstjórnarlaga og annarra laga. Jafnframt fer hreppsnefnd með yfirstjórn stofnana og fyrirtækja á vegum hreppsins.

###### 4. gr.

Hreppsnefnd skal gæta hagsmuna hreppsins og vera í fyrirvari fyrir hann og vinna að sameiginlegum velferðarmálum hreppsþúa.

###### 5. gr.

Hreppsnefnd annast þau verkefni, sem henni eru falin í lögum, reglugerðum og samþykktum.

Þá getur hreppsnefnd ákveðið, að hreppurinn taki að sér verkefni, sem varðar íbúa hreppsins sérstaklega, enda sé það ekki falið öðrum til úrlausnar að lögum.

###### 6. gr.

Meðal verkefna hreppsnefndar Reyðarfjarðarhrepps eru:

1. Að kjósa oddvita og varaoddvita hreppsnefndar, hreppsráð og aðrar nefndir, ráð og stjórnir skv. VI. kafla sveitarstjórnarlaga sbr. og V. kafla samþykktar þessarar, og skoðunarmenn til að annast endurskoðun ársreikninga hreppsins skv. VIII. kafla sveitarstjórnarlaga. Enn fremur að ráða sveitarstjóra og aðra fasta starfsmenn hreppsins skv. VII. kafla fyrrnefndra laga sbr. og VI. kafla þessarar samþykktar.
2. Að setja samþykktir og gjaldskrár, eftir því sem lög mæla fyrir um og þörf krefur.
3. Að stjórna fjármálum hreppsins, stofnana hans og fyrirtækja, skv. VIII. kafla sveitarstjórnarlaga sbr. og II. kafla samþykktar þessarar.

#### II. KAFLI

##### Um fjármálastjórn hreppsins.

###### 7. gr.

Á fyrsta ári hvers kjörtímabils skal hreppsnefnd semja þriggja ára áætlun um rekstur, framkvæmdir og fjármál hreppsins, og skal þessi þriggja ára áætlun vera til leiðbeiningar við gerð árlegrar fjárhagsáætlunar hans. Áætlunina skal endurskoða árlega í tengslum við afgreiðslu fjárhagsáætlunarinnar og skal þá framlengja áætlunina um eitt ár.

## 8. gr.

Hreppsnefnd skal afgreiða fjárhagsáætlun hreppssjóðs, fyrirtækja og stofnana hreppsins fyrir lok janúarmánaðar ár hvert að undangengnum tveimur umræðum í hreppsnefnd sbr. 23. gr. samþykktar þessarar.

Ef ekki tekst að afgreiða fjárhagsáætlun skv. 1. mgr. skal hreppsnefnd sækja skriflega um frest til félagsmálaráðuneytisins og tilgreina ástæður fyrir umsókninni.

Form fjárhagsáætlunar skal vera í samræmi við form ársreikninga hreppsins, og skal þar greint á milli rekstraráætlunar, fjárfestingaráætlunar og áætlunar um fjármagnshreyfingar.

Við afgreiðslu fjárhagsáætlunar tekur hreppsnefnd ákvarðanir um nýtingu tekjustofna hreppssjóðs og tekjuöflun, um öflun lánsfjár, ef um það er að ræða og um ráðstöfun fjármagns á fjárhagsárinu bæði til rekstrar og eignabreytinga. Þá skal við gerð fjárhagsáætlunar hafa hliðsjón af veltufjárstöðu hreppssjóðs í byrjun fjárhagsárs og áætla fyrir þeim breytingum, sem nauðsynlegt er talið að gera á veltufjárstöðunni.

## 9. gr.

Fjárhagsáætlun skv. 8. gr. skal vera meginregla um fjármálastjórn hreppsins á fjárhagsárinu og ekki má stofna til útgjalda eða greiða fé úr hreppssjóði nema heimild sé til þess í fjárhagsáætlun, útgjöldin séu lögbundin, samningsbundin eða samþykkt af hreppsnefnd.

Samþykki hreppsnefnd fjárveitingu eða útgjöld utan fjárhagsáætlunar, skal hún jafnframt taka ákvörðun um, hvernig aflu skuli fjár til þeirra útgjalda s.s. með lækkun annarra útgjalda, auknum tekjum eða lánsfé.

## 10. gr.

Hafi forsendur fyrir gerð fjárhagsáætlunar breyst verulega, s.s. ef verðlagsbreytingar hafa orðið verulega meiri en ráð var fyrir gert, er hreppsnefnd heimilt að endurskoða fjárhagsáætlunina. Slíkar breytingar afgreiðir hreppsnefnd við eina umræðu, enda hafi breytingartillögurnar verið kynntar hreppsnefndarmönnum á sannanlegan hátt og í tæka tíð.

## 11. gr.

Hreppsnefnd skal hafa lokið fullnaðarafgreiðslu ársreikninga hreppssjóðs, fyrirtækja hans og stofnana eigi síðar en í júnílok ár hvert skv. 88. gr. sveitarstjórnarlaga sbr. 82. og 83. gr. sömu laga.

Eintak af ársreikningnum skal senda Hagstofu Íslands og félagsmálaráðuneytinu fyrir 31. júlí ár hvert. Viðurlög skv. 2. mgr. 88. gr. sveitarstjórnarlaga liggja við vanrækslu hreppsnefndar á afgreiðslu og skilum ársreikninga.

## III. KAFLI

**Um fundarsköp hreppsnefndar.**

## 12. gr.

Hreppsnefnd heldur reglulega fundi einu sinni í mánuði, fyrsta mánudag hvers mánaðar.

Hreppsnefndarfundir skulu að jafnaði hefjast kl. 17.00. Heimilt er að fella niður fundi í hreppsnefnd í allt að tvo mánuði að sumarlagi.

Aukafundi skal halda í hreppsnefnd eftir því sem þörf krefur að mati oddvita hreppsins og sveitarstjóra og skylt er að halda aukafund í hreppsnefnd ef a.m.k. þriðjungur hreppsnefndarmanna krefst þess.

## 13. gr.

Aldursforseti nýkjörinnar hreppsnefndar kveður hreppsnefndina saman til fyrsta fundar að afloknum hreppsnefndarkosningum, eigi síðar en 15 dögum eftir að hún tekur við störfum, sbr. 2. gr. samþykktar þessarar, þ.e. eigi síðar en 30 dögum eftir kjördag.

Aldursforseti getur falið sveitarstjóra að boða fyrsta fund nýkjörinnar hreppsnefndar.

## 14. gr.

Oddviti hreppsnefndar eða sveitarstjóri, sbr. þó 13. gr. samþykktar þessarar, boðar hreppsnefndarfundi og ákveður jafnframt fundarstað, hafi hreppsnefnd ekki gert það.

Hreppsþúum skal kunnert með auglýsingu, hvar og hvenær hreppsnefndarfundir eru haldnir.

## 15. gr.

Oddviti hreppsnefndar eða sveitarstjóri semur dagskrá hreppsnefndarfundar.

Á dagskrá hreppsnefndarfundar skal taka:

1. Lögákveðnar kosningar s.s. kosningar oddvita hreppsnefndar, kosningar nefnda, ráða og stjórna, svo og kosningar eða ráðningar sveitarstjóra og annarra starfsmanna hreppsins.
2. Fundargerðir hreppsráðs, nefnda, ráða og stjórna á vegum hreppsins, ef, eða að svo miklu leyti, sem hreppsnefnd þarf að samþykkja ályktanir, sem í þeim felast, sbr. 61. gr. samþykktar þessarar.
3. Önnur mál, sem falla undir verksvið hreppsnefndar og oddviti eða sveitarstjóri ákveður að taka á dagskrá eða einhver hreppsnefndarmanna óskar, að tekin verði á dagskrá. Hreppsnefndarmaður, sem óskar að fá mál tekið á dagskrá hreppsnefndarfundar, skal tilkynna það oddvita eða sveitarstjóra skriflega með tillögu eða fyrirspurn a.m.k. þremur sólarhringum fyrir fund.

Dagskrá hreppsnefndarfundar skulu fylgja afrit fundargerða, tillagna og annarra gagna, sem oddviti eða sveitarstjóri telur nauðsynleg. Dagskrá skal jafnframt fylgja afrit fundargerðar síðasta hreppsnefndarfundar.

## 16. gr.

Oddviti eða sveitarstjóri skal í síðasta lagi tveimur sólarhringum fyrir hreppsnefndarfund hafa boðað hreppsnefndarmenn bréflaga á hreppsnefndarfund og kynnt þeim dagskrá fundarins.

Oddviti eða sveitarstjóri skal boða hreppsnefndarmenn símleiðis til aukafundar í hreppsnefnd a.m.k. sólarhring fyrir fund.

## 17. gr.

Aldursforseti hreppsnefndar setur fyrsta fund nýkjörinnar hreppsnefndar og stýrir honum, uns oddviti hreppsnefndar hefur verið kjörinn.

Oddviti hreppsnefndar skal kjörinn til eins árs.

Sá er rétt kjörinn oddviti, sem fengið hefur atkvæði meirihluta hreppsnefndarmanna. Verði þeim atkvæðafjöldi eigi náð, skal kjósa að nýju um þá tvo, sem flest atkvæði fengu. Hafi þrír eða fleiri hreppsnefndarmenn fengið jafnmörg atkvæði, skal varpa hlutkesti, um hverja tvo skuli kjósa. Verður þá sá rétt kjörinn oddviti hreppsnefndar, sem fleiri atkvæði fær. Verði atkvæði jöfn, skal hlutkesti ráða kosningu.

Oddviti hreppsnefndar stjórnar kjöri varaoddvita hreppsnefndar, og skal sömu aðferð beitt við kosningu þeirra, sbr. næstu málsgrein hér að framan. Varaoddviti skal kjörinn til jafnlangs tíma og oddviti.

Sé hvorki oddviti né varaoddviti á fundi, gegnir aldursforseti oddvitastörfum, nema hreppsnefnd ákveði að kjósa sérstakan fundarstjóra.

Ef oddviti deyr eða verður varanlega forfallaður frá oddvitastörfum, skal kjósa oddvita í hans stað til loka kjörtímabils oddvita.

## 18. gr.

Hreppsnefnd getur kosið skrifara og varaskrifara úr hópi hreppsnefndarmanna til eins árs í senn á sama fundi og oddvitakosning fer fram. Skrifarar skulu kosnir hlutfallskosningu.

Skrifarar skulu telja saman atkvæði við kosningar og þegar atkvæðagreiðslur fara fram í hreppsnefnd.

## 19. gr.

Hreppsnefndarfundir skal að jafnaði halda í heyranda hljóði og almenningi heimilaður aðgangur að þeim, eftir því sem húsrúm leyfir.

Hreppsnefnd getur ákveðið, að einstök mál verði rædd fyrir luktum dyrum s.s. viðkvæm einkamál manna eða viðskiptamál, sem æskilegt er vegna hagsmuna hreppsins, að rædd verði fyrir luktum dyrum. Jafnframt getur hreppsnefnd ákveðið, að hreppsnefndarfundur, þar sem eingöngu er fjallað um slík mál, verði haldinn fyrir luktum dyrum. Tillaga um að mál skuli rædd fyrir luktum dyrum skal afgreidd umræðulaust í hreppsnefnd.

Óheimilt er að skýra frá því, sem fram kemur við umræður á lokuðum fundi í hreppsnefnd.

## 20. gr.

Hreppsnefndarfundur er lögmætur, ef meira en helmingur hreppsnefndarmanna er á fundi. Hreppsnefnd getur enga bindandi ályktun gert, nema fundur sé lögmætur.

## 21. gr.

Oddviti hreppsnefndar stýrir fundum hennar. Hann setur fund, kannar lögmæti hans og stjórnar umræðum og afgreiðslu mála, sér um að fundargerðir séu færðar og slítur fundi, þegar dagskrá hans er tæmd. Oddviti úrskurðar um skilning á fundarsköpum, en skjóta má úrskurði hans til úrlausnar hreppsnefndar. Oddviti sér um, að allt fari skipulega og löglega fram á hreppsnefndarfundum og er hreppsnefndarmönnum skylt að lúta valdi hans að því er varðar fundarsköp og góða reglu. Raski áheyrandi fundarfriði, getur oddviti vísað honum úr fundarsal. Leyfi oddvita þarf til að taka myndir og hljóðrita umræður á hreppsnefndarfundum.

## 22. gr.

Mál skulu tekin til umræðu og afgreidd í hreppsnefnd í þeirri röð, sem þau eru á dagskrá, nema oddviti eða hreppsnefnd ákveði annað.

Heimilt er að taka til meðferðar á hreppsnefndarfundum mál, sem ekki hefur verið á dagskrá, ef  $\frac{2}{3}$  viðstaddra hreppsnefndarmanna samþykkja slíkt afbrigði.

## 23. gr.

Hreppsnefnd afgreiðir mál að jafnaði við eina umræðu. Þó skal hafa tvær umræður með a.m.k. einnar viku millibili um eftirtalin málefni:

1. Fjárhagsáætlun hreppsins.
2. Ársreikninga hreppsins og fyrirtækja hans.
3. Samþykktir, reglugerðir og gjaldskrár, sem hljóta eiga staðfestingu ráðherra.
4. Áætlanir fyrir hreppinn, sem gilda eiga til lengri tíma, s.s. þriggja ára áætlanir og skipulagsáætlanir.
5. Beiðni um fjárhagsaðstoð skv. 90. gr. sveitarstjórnarlaga.

## 24. gr.

Hreppsnefndarmanni er skylt að sækja hreppsnefndarfundum nema lögmæt forföll hamli svo sem önnur brýnni skyldustörf eða veikindi. Sé hreppsnefndarmaður forfallaður um stundarsakir skal hann tilkynna eða láta tilkynna forföllin til oddvita eða sveitarstjóra sem boðar þá varamann á fund skv. 2. mgr. 32. gr. sveitarstjórnarlaga. Hreppsnefndarmanni, sem forfallast um stundarsakir er heimilt að ákveða, hver varamanna hans skuli taka sæti á hreppsnefndarfundum ella tekur varamaður sæti samkvæmt ákvæðum 1. og 2. mgr. 35. gr. sveitarstjórnarlaga.

Sveitarstjóri skal sitja fundi hreppsnefndar með málfrelsi og tillögurétt, en ekki hefur hann atkvæðisrétt nema hann sé kjörinn hreppsnefndarmaður.

Hreppsnefnd getur heimilað að maður utan hreppsnefndar kveðji sér hljóðs á hreppsnefndarfundi.

#### 25. gr.

Hreppsnefndarmanni ber að víkja sæti við umræður og afgreiðslu máls þegar það varðar hann sjálfan, skyldmenni eða nána venslamenn hans svo sérstaklega að almennt má ætla að viljaafstaða hans mótist að einhverju leyti af því. Honum er þó heimilt að gera stuttlega grein fyrir afstöðu sinni. Hreppsnefnd sker umræðulaust úr hvort mál er svo vaxið. Hreppsnefndarmaður, sem hlut á að máli, má taka þátt í atkvæðagreiðslu um hæfi sitt. Hreppsnefndarmanni, sem veit hæfi sitt orka tvímælis, ber að skýra oddvita hreppsnefndar frá því.

Hreppsnefndarmaður, sem vanhæfur er við úrlausn máls, skal yfirgefa fundarsal hreppsnefndar við umræðu og afgreiðslu þess.

#### 26. gr.

Hreppsnefndarmaður hefur málfrelsi, tillögurétt og atkvæðisrétt á fundum hreppsnefndar. Hreppsnefndarmaður, sem taka vill til máls, skal óska heimildar oddvita. Að jafnaði skulu hreppsnefndarmenn taka til máls í þeirri röð, sem þeir hafa kvatt sér hljóðs. Víkja má frá þeirri reglu, ef um er að ræða sveitarstjóra eða hreppsnefndarmann, sem óskar að gera stutta athugasemd eða koma leiðréttingu á framfæri. Hafi tveir eða fleiri hreppsnefndarmenn kvatt sér hljóðs samtímis, ákveður oddviti, í hvaða röð þeir skuli tala.

#### 27. gr.

Hreppsnefndarmaður skal beina máli sínu til oddvita. Þegar til umræðu er fundargerð hreppsráðs, annarrar nefndar, ráða eða stjórna, skal hreppsnefndarmaður taka fram, hvaða lið/liði fundargerðarinnar hann óskar að ræða.

Hreppsnefndarmaður má tala tvisvar við hverja umræðu máls. Heimilt er þó hreppsnefndarmanni að taka oftari til máls, til að bera af sér ámæli eða til að gera stutta athugasemd við fundarsköp. Sveitarstjóri eða flutningsmaður tillögu mega þó tala oftari en tvisvar við hverja umræðu máls.

Ekki má hreppsnefndarmaður lesa upp prentað mál við umræður í hreppsnefnd nema með leyfi oddvita.

#### 28. gr.

Beri hreppsnefndarmaður aðra menn brigslum, skal oddviti víta hann. Oddviti getur lagt til við hreppsnefnd, að hreppsnefndarmaður, sem víttur hefur verið tvisvar á sama fundi, verði sviptur málfrelsi á þeim fundi. Skal slík tillaga afgreidd umræðulaust. Hlýðnist hreppsnefndarmaður ekki úrskurði oddvita eða hreppsnefndar eða ef óregla kemur upp á fundi, skal oddviti gera fundarhlé, fresta fundi eða slíta fundi, ef nauðsyn krefur.

#### 29. gr.

Telji oddviti umræður dragast úr hófi fram, getur hann lagt fram dagskrártillögu um, að ræðutími hvers hreppsnefndarmanns verði takmarkaður, umræðum verði lokið á tilteknum tíma eða umræðum um mál verði lokið þá þegar. Hver hreppsnefndarmaður getur og borið fram slíkar tillögur. Hreppsnefnd afgreiðir tillögur um takmörkun umræðna umræðulaust. Ekki má þó takmarka umræðu um mál svo, að hún standi skemur en tvær klukkustundir, ef einhver hreppsnefndarmaður kveður sér hljóðs. Umræður um fjárhagsáætlun eru ekki háðar ákvæðum greinar þessarar.

## 30. gr.

Hreppsnefndarmaður getur borið fram breytingartillögu, viðaukatillögu, frávísunartillögu eða frestunartillögu við hvert það mál, sem til umræðu er á fundi. Slíkar tillögur skulu vera skriflegar, ef oddviti óskar. Oddviti ákveður, í hvaða röð og með hvaða hætti slíkar tillögur eru teknar til afgreiðslu.

## 31. gr.

Mál er afgreitt í hreppsnefnd með því að samþykkja það eða fella það, vísa því frá hreppsnefnd eða vísa því til afgreiðslu hreppsráðs, annarrar nefndar, ráðs eða stjórnar, oddvita eða sveitarstjóra. Máli, sem hreppsnefnd ber að lögum að afgreiða, verður þó eigi vísað til afgreiðslu annarra.

Þá er hreppsnefnd heimilt að fresta afgreiðslu máls, nema um sé að ræða mál, sem að lögum ber að afgreiða fyrir tiltekinn tíma.

## 32. gr.

Atkvæðagreiðsla á hreppsnefndarfundi fer að jafnaði fram með handauppréttingu. Oddviti biður þá hreppsnefndarmenn sem samþykkja mál, að rétta upp hægri hönd sína. Að því búnu leitar oddviti mótatkvæða með sama hætti. Loks skýrir oddviti frá úrslitum atkvæðagreiðslunnar.

Ef mál er svo vaxið, að oddviti telur ástæðulaust að atkvæðagreiðsla fari fram um það, skýrir hann frá því, að hann telji mál samþykkt eða fellt án atkvæðagreiðslu nema athugasemd verði við það gerð.

Oddviti getur ákveðið, að mál verði afgreitt með nafnakalli. Einnig ber oddvita að láta fara fram nafnakall, ef a.m.k. þriðjungur hreppsnefndarmanna óskar þess. Við nafnakall skal farið eftir tölusettri nafnaskrá hreppsnefndarmanna í stafrófsröð og skal það ráðast af útdrætti, hvaða hreppsnefndarmaður greiðir fyrst atkvæði við nafnakall. Við nafnakall skal oddviti greiða atkvæði síðastur. Við nafnakall svarar hreppsnefndarmaður, þegar oddviti les upp nafn hans, já eða nei eftir því hvort hann er með máli eða móti eða tekur fram, að hann greiði ekki atkvæði, en slík afstaða telst þó þátttaka í atkvæðagreiðslu.

Heimilt er að afgreiða mál með skriflegri atkvæðagreiðslu, ef hreppsnefndarmaður óskar og hreppsnefnd samþykkir.

Kosningar skulu ávallt vera skriflegar og leynilegar.

## 33. gr.

Við atkvæðagreiðslu ræður einfaldur meirihluti atkvæða úrslitum máls nema öðruvísi sé ákveðið í lögum. Verði atkvæði jöfn með máli og móti, fellur það.

Kosningar, sem fram fara í hreppsnefnd, skulu vera hlutfallskosningar skv. d'Hondts reglu sbr. 16. og 17. gr. sveitarstjórnarlaga.

Þegar kjósa skal einn fulltrúa eða ráða starfsmann úr hópi margra, sem tillögur hafa komið fram um, skal kosning fara fram með sama hætti og kosning oddvita hreppsnefndar sbr. 3. mgr. 17. gr. þessarar samþykktar.

## 34. gr.

Hreppsnefnd getur ráðið sérstakan fundarritara utan hreppsnefndar til að annast ritun fundargerða í gerðabók hreppsnefndar. Í fundargerð skal getið, hvar og hvenær fundur er haldinn og hverjir sitji fundinn. Skrá skal þau mál, sem tekin eru fyrir, dagsetningu þeirra, aðila máls og meginefni og hvaða afgreiðslu þau fá. Sé mál ekki afgreitt samhljóða, skal greina í fundargerð, hvernig atkvæði hafa skipst. Þegar lagðar eru fram fundargerðir nefnda, nægir að skrá í fundargerð hreppsnefndar, um hvaða nefndir er að ræða, dagsetningu fundargerða og fjölda tölulíða.



Mál, sem tekin eru fyrir á lokuðum fundi sbr. 2. mgr. 19. gr. samþykktar þessarar skal skrá sem trúnaðarmál.

Hreppsnefndarmaður á rétt á að fá bókaða stutta athugasemd um afstöðu sína til máls, sem til meðferðar er í hreppsnefnd.

Oddviti skal hafa eftirlit með því, að fundargerðir séu skipulega og rétt færðar.

Í lok fundar skal fundargerð lesin upp og skulu allir viðstaddir hreppsnefndarmenn undirrita hana nema hreppsnefnd ákveði annað.

Hreppsnefndarmaður, sem gera vill athugasemd við eitthvert atriði í fundargerð, getur undirritað fundargerðina með fyrirvara um það atriði.

Hreppsnefnd getur ákveðið, að umræður á hreppsnefndarfundum skuli hljóðritaðar eða teknar upp með öðrum hætti. Verði það ákveðið, skal hreppsnefnd setja um það nánari reglur.

#### IV. KAFLI

##### Um réttindi og skyldur hreppsnefndarmanns.

###### 35. gr.

Hreppsnefndarmaður á rétt á að fá mál samkvæmt 4. og 5. gr. samþykktar þessarar tekið á dagskrá hreppsnefndarfundar, enda tilkynni hann það oddvita eða sveitarstjóra skriflega a.m.k. þremur sólarhringum fyrir fund.

###### 36. gr.

Hreppsnefndarmanni er bæði rétt og skylt að sækja fundi hreppsnefndar nema lögmæt forföll hamli sbr. 24. gr. samþykktar þessarar.

Hreppsnefndarmaður er skyldur til að taka að sér þau störf, sem hreppsnefnd felur honum og varða verkefni hreppsnefndar, s.s. oddvitastörf og störf í hreppsráði eða öðrum nefndum á vegum hreppsnefndar. Þó getur sá, sem verið hefur oddviti eitt kjörtímabil eða lengur eða setið í hreppsráði eða annarri nefnd sama tímabil, skorast undan kosningu jafnlangan tíma og hann hefur haft starfið á hendi.

###### 37. gr.

Nú telur hreppsnefndarmaður sig ekki geta gegnt skyldum sínum í hreppsnefnd án óhæfilegs álags og getur hreppsnefnd þá létt af honum störfum eða veitt honum lausn að eigin ósk um tiltekinn tíma eða til loka kjörtímabils. Varamaður tekur þá sæti hans skv. 24. gr. samþykktar þessarar.

###### 38. gr.

Hreppsnefndarmaður hefur málfrelsi, tillögurétt og atkvæðisrétt á fundum hreppsnefndar eftir því sem nánar er ákveðið í samþykkt þessari.

Hreppsnefndarmanni er ekki skylt að taka þátt í atkvæðagreiðslu um einstök mál. Þegar um er að ræða mál, sem hreppsnefnd er að lögum skylt að afgreiða s.s. fjárhagsáætlun, eða ársreikninga eða kjör fulltrúa í lögboðnar nefndir, getur oddviti ákveðið að endurtaka atkvæðagreiðslu, ef minna en helmingur hreppsnefndarmanna tekur þátt í atkvæðagreiðslunni.

###### 39. gr.

Hreppsnefndarmanni ber að gegna störfum sínum í hreppsnefnd af alúð og samviskusemi og gæta hagsmuna hreppsins, en í störfum sínum er hreppsnefndarmaður einungis bundinn af lögum og sannfæringu sinni.

###### 40. gr.

Hreppsnefndarmaður á aðgang að bóku og skjölum hreppsins og einnig óhindraðan aðgang að stofnunum og fyrirtækjum hans á venjulegum afgreiðslutíma til upplýsingaöflunar vegna starfa sinna.

## 41. gr.

Hreppsnefndarmaður skal gæta þagnarskyldu um það, sem hann fær vitneskju um í starfi sínu og leynt á að fara vegna einka- eða almannahagsmuna samkvæmt lögum, eðli máls eða sérstakri ákvörðun hreppsnefndar.

## 42. gr.

Hreppsnefndarmanni ber að víkja sæti við umræður og afgreiðslu máls, þegar það varðar hann sjálfan, skyldmenni eða nána venslamenn hans svo mjög, að almennt má ætla að viljaafstaða hans mótist að einhverju eða öllu leyti þar af. Honum er þó heimilt að gera stuttlega grein fyrir afstöðu sinni. Hreppsnefnd sker umræðulaust úr, hvort mál er svo vaxið. Hreppsnefndarmaður, sem hlut á að máli, má taka þátt í atkvæðagreiðslu um hæfi sitt. Hreppsnefndarmanni, sem veit hæfi sitt orka tvímælis, ber að vekja athygli oddvita hreppsnefndar á því. Hreppsnefndarmaður, sem vanhæfur er við úrlausn máls, skal yfirgefa fundarsal hreppsnefndar við umræður um málið og afgreiðslu þess.

## 43. gr.

Hreppsnefndarmaður skal fá þóknun fyrir störf sín í hreppsnefnd. Hreppsnefndarmaður, sem þarf að fara um langan veg milli heimilis og fundarstaðar hreppsnefndar, skal auk þess fá greiddan ferðakostnað.

Takist hreppsnefndarmaður á hendur ferð á vegum hreppsins skv. ákvörðun hreppsnefndar á hann rétt á greiðslu ferða- og dvalarkostnaðar.

## 44. gr.

Haga skal fundum hreppsnefndar þannig, að hreppsnefndarmaður eigi möguleika á að taka sér orlof árlega sbr. 12. gr. samþykktar þessarar.

## 45. gr.

Ákvæði þessa kafla um réttindi og skyldur hreppsnefndarmanna gilda einnig um varamenn, sem sitja hreppsnefndarfundi.

## V. KAFLI

**Hreppsráð, aðrar nefndir, ráð og stjórnir.**

## 46. gr.

Hreppsnefnd kys fulltrúa í hreppsráð, aðrar nefndir, ráð og stjórnir samkvæmt ákvæðum laga, reglugerða og samþykktar þessarar. Slíkar kosningar skulu vera leynilegar, bundnar hlutfallskosningar, ef einhver hreppsnefndarmanna óskar þess.

Forstöðumenn og stjórnendur fyrirtækja og stofnana hreppsins eru ekki kjörgengir í stjórnir þeirra stofnana sem þeir starfa hjá.

## 47. gr.

Hreppsnefnd skal á fyrsta fundi að afloknum hreppsnefndarkosningum kjósa þrjá hreppsnefndarmenn í hreppsráð til eins árs og jafnmarga til vara. Aðalfulltrúar í hreppsnefnd eru einir kjörgengir sem aðalmenn í hreppsráð. Aðal- og varafulltrúar í hreppsnefnd eru kjörgengir sem varamenn í hreppsráð.

Sveitarstjóri á sæti í hreppsráði með málfrelsi og tillögurétt, en atkvæðisrétt hefur hann því aðeins að hann sé hreppsnefndarmaður og kjörinn í hreppsráð.

Hreppsnefnd getur heimilað flokki eða framboðsaðila, sem fulltrúa á í hreppsnefnd en ekki hefur fengið kjörinn hreppsráðsmann, að tilnefna fulltrúa til setu í hreppsráði með málfrelsi og tillögurétt. Skylt er hreppsnefnd að gefa fulltrúa flokks/framboðsaðila kost á setu í hreppsráði með málfrelsi og tillögurétt þann tíma, sem fundir hreppsnefndar falla niður vegna sumarleyfa sbr. 12. gr. samþykktar þessarar.

## 48. gr.

Hreppsráð skal að jafnaði halda fund einu sinni í viku. Aukafundi skal halda, ef sveitarstjóri, formaður hreppsráðs eða a.m.k. tveir hreppsráðsmenn óska þess.

## 49. gr.

Sveitarstjóri undirbýr hreppsráðsfundi. Hann sér um, að hreppsráð sé boðað til fundar a.m.k. einum sólarhring fyrir fund. Geti hreppsráðsmaður ekki sótt fund, skal hann að jafnaði boða varamann sinn eða hlutast til um, að varamaður verði boðaður. Hafi sveitarstjóri fengið vitneskju um forföll hreppsráðsmanna, skal hann boða eða láta boða varamann hans á fund.

## 50. gr.

Á fyrsta fundi nýkjörins hreppsráðs skal kjósa formann og varaformann hreppsráðs. Kjósa má sveitarstjóra formann hreppsráðs. Formaður hreppsráðs stjórnar fundum þess og sér um að allt fari löglega og skipulega fram á fundum þess. Hann úrskurðar í ágreiningsmálum, sem upp kunna að koma út af fundarsköpum, en skjóta má úrskurði hans til úrlausnar hreppsráðs. Heimilt er að taka mál til meðferðar í hreppsráði, þótt ekki sé það tilgreint í dagskrá. Þó er skylt að fresta afgreiðslu slíks máls, ef einhver hreppsráðsmaður óskar þess.

Hreppsráð getur ráðið sér fundarritara utan hreppsráðs. Í fundargerðabók ráðsins skal skrá, hvar og hvenær fundur er haldinn og hverjir sitji fundinn. Þá skal skrá í fundargerð mál, sem ráðið tekur til umræðu og afgreiðslu, frá hverjum þau eru, hvenær þau eru dagsett, efni þeirra stutt og skilmerkilega og hvaða afgreiðslu þau hljóta.

## 51. gr.

Hreppsráð fer ásamt sveitarstjóra með framkvæmdastjórn hreppsins og fjármálastjórn að því leyti sem slík stjórn er ekki öðrum falin. Hreppsráð hefur umsjón með stjórnsýslu hreppsins, undirbúningi árlegrar fjárhagsáætlunar, semur drög að fjárhagsáætlun sveitarsjóðs og fyrirtækja/stofnana hreppsins að fengnum tillögum hlutadeigandi stjórna og leggur þau fyrir hreppsnefnd í samræmi við ákvæði sveitarstjórnarlaga. Þá sér hreppsráð um, að ársreikningar hreppssjóðs séu samdir og þeir ásamt ársreikningum fyrirtækja/stofnana hreppsins lagðir fyrir hreppsnefnd til afgreiðslu, svo sem sveitarstjórnarlög mæla fyrir um.

Hreppsráð gerir tillögur til hreppsnefndar um afgreiðslu einstakra mála, sem það fær til meðferðar. Hreppsráði er þó heimil fullnaðarafgreiðsla mála, sem ekki varða verulega fjárhag hreppssjóðs eða fyrirtækja/stofnana hans, enda sé ekki ágreiningur milli hreppsráðsmanna eða við sveitarstjóra um slíka afgreiðslu. Þá tekur hreppsráð fullnaðarákvarðanir í málum, sem hreppsnefnd hefur falið því að afgreiða. Hreppsráð ákveður skiptingu og ráðstöfun fjár, sem ætlað er til einstakra málaflokka skv. fjárhagsáætlun, s.s. til gatnagerðar, nýbygginga og óvissra útgjalda.

Þá getur hreppsnefnd falið hreppsráði fullnaðarafgreiðslu mála nema lög mæli á annan veg.

## 52. gr.

Oddviti hreppsnefndar boðar nefnd saman til fyrsta fundar eða ákveður, hver skuli gera það. Á þeim fundi skal kjósa formann, varaformann og ritara nefndar, nema lög kveði á um annað.

Formaður nefndar boðar eða lætur boða fundi í nefnd með a.m.k. eins sólarhrings fyrirvara.

## 53. gr.

Nefndarmanni er skylt að sækja fundi nema lögmæt forföll hamli. Þegar aðalmaður í nefnd forfallast um stundarsakir, skal varamaður hans taka sæti í nefndinni. Þegar aðalmaður í nefnd flyst burt úr hreppnum, fellur frá eða forfallast á annan hátt varanlega, tekur varamaður hans sæti nema hreppsnefnd ákveði að kjósa aðalmann að nýju.

Hafi tveir eða fleiri flokkar eða framboðsaðilar haft samstarf um nefndarkosningar, skal sá, sem tilnefndi viðkomandi fulltrúa, einnig tilnefna varamann hans, sé eigi öðruvísi ákveðið í yfirlýsingu skv. 2. mgr. 35. gr. sveitarstjórnarlaga.

54. gr.

Nefndarfundur skal haldinn fyrir luktum dyrum. Nefnd getur kvatt á sinn fund einstaka starfsmenn hreppsins. Ennfremur getur nefnd boðið aðila að koma á sinn fund til viðræðna um tiltekin mál.

55. gr.

Formaður nefndar stýrir fundum. Ákvæði III. og IV. kafla samþykktar þessarar gilda um meðferð mála í nefndum, ráðum og stjórnnum hreppsins, eftir því sem við á.

56. gr.

Um hlutverk og valdsvið nefnda, ráða og stjórna á vegum hreppsins fer eftir því sem ákveðið er í lögum, reglugerðum eða samþykktum hreppsnefndar.

Hreppsnefnd getur falið nefnd fullnaðarafgreiðslu einstakra mála eða málaflokka nema slíkt vald sé að lögum sérstaklega falið hreppsnefnd til ákvörðunar.

57. gr.

Nefndir, ráð og stjórnir hreppsins skulu halda gerðabækur. Kjörinn ritari nefndar skal færa fundargerð í gerðabók. Nefnd getur þó ráðið sér sérstakan fundarritara utan nefndar. Í fundargerð skal skrá, hvar og hvenær fundur er haldinn og hverjir sitji hann. Þá skal skrá í fundargerð einstök mál, sem tekin eru fyrir á fundi, dagsetningu þeirra, nöfn aðila, meginefni og hvaða afgreiðslu þau hljóta. Í fundarlök skal fundargerð lesin upp og allir viðstaddir nefndarmenn undirrita hana.

Fundargerðir nefnda, ráða og stjórna hreppsins skulu teknar á dagskrá hreppsnefndar og skal það gert svo fljótt sem unnt er að afloknum nefndarfundi. Ályktun nefndar, ráðs eða stjórnar sem hefur í för með sér útgjöld, skal ætíð lögð fyrir hreppsráð til endanlegrar afgreiðslu.

58. gr.

Hreppsnefnd kýs í eftirtaldar nefndir, ráð og stjórnir:

**A. Til eins árs.** Á fundi í júní ár hvert:

1. *Hreppsráð.* Þrjú hreppsnefndarmenn sem aðalmenn og jafnmargir til vara skv. 55. gr. sveitarstjórnarlaga nr. 8/1986, sbr. 47. gr. samþykktar þessarar.
2. *Skodunarmenn.* Tveir aðalmenn og jafnmargir til vara skv. 84. gr. sveitarstjórnarlaga nr. 8/1986.
3. *Undirkjörstjórn við alþingiskosningar.* Tveir aðalmenn (hreppstjóri, sjálfkjörinn formaður) og þrjú til vara skv. 10. gr. laga nr. 80/1987 um kosningar til Alþingis.
4. *Aðalfundur Sambands sveitarfélaga Austurlandi.* Þrjú fulltrúar og jafnmargir til vara, í samræmi við lög S.S.A.

**B. Til fjögurra ára.** Á fyrsta eða öðrum fundi að afloknum hreppsnefndarkosningum skulu eftirtaldar fastanefndir kosnar:

1. *Atvinnumálanefnd.* Fimm aðalmenn og jafnmargir til vara. Atvinnumálanefnd skal vera sveitarstjórn til ráðuneytis í atvinnumálum. Jafnframt skal nefndin fara með verkefni stjórnar atvinnumiðlunar skv. 9. gr. laga nr. 18/1985.
2. *Barnaverndarnefnd.* Þrjú aðalmenn og jafnmargir til vara skv. 6. gr. laga um vernd barna og ungmenna nr. 53/1966.

3. *Byggðasögufnd.* Þrír aðalmenn og jafnmargir til vara. Nefndin hefur umsjón með ritun sögu sveitarfélagsins sbr. samþykkt hreppsnefndar þar um.
4. *Byggingarnefnd.* Fimm aðalmenn og jafnmargir til vara skv. 6. gr. byggingarlaga nr. 54/1978.
5. *Félagsmálaráð.* Fimm aðalmenn og jafnmargir til vara. Félagsmálaráð fer með stjórn framfærslumála, rekstur leikvalla, dagvista, æskulýðsmál og málefni aldraðra, sbr. samþykkt þar um.
6. *Hafnarstjórn.* Þrír aðalmenn og jafnmargir til vara skv. 9. gr. hafnalaga nr. 69/1984.
7. *Heilbrigðis- og umhverfisnefnd.* Fimm aðalmenn og jafnmargir til vara skv. 6. gr. laga nr. 81/1988 um hollustuhætti og heilbrigðiseftirlit. Nefndin fer einnig með umhverfismál.
8. *Húsnefnd Félagslundar.* Þrír aðalmenn og jafnmargir til vara. Nefndin hefur yfirumsjón með rekstri félagsheimilisins Félagslundar.
9. *Kjörstjórn við sveitarstjórnarkosningar.* Þrír aðalmenn og jafnmargir til vara skv. 23. gr. sveitarstjórnarlaga nr. 8/1986.
10. *Landbúnaðarnefnd.* Þrír aðalmenn og jafnmargir til vara. Nefndin skal vera sveitarstjórn til ráðuneytis í landbúnaðarmálum. Nefndin tilnefni einn nefndarmann sem forðagæslumann skv. 53. gr. búfjárræktarlaga nr. 31/1973, jafnframt tilnefni nefndin einn nefndarmann sem úttektarmann skv. 39. gr. ábúðarlaga nr. 64/1976.
11. *Skólanefnd grunnskóla.* Þrír aðalmenn og jafnmargir til vara skv. 17. og 18. gr. laga nr. 63/1974 um grunnskóla.
12. *Stjórn bókasafns.* Þrír aðalmenn og jafnmargir til vara skv. 7. gr. laga nr. 50/1976 um almenningubókasöfn.
13. *Umferðarnefnd.* Þrír aðalmenn og jafnmargir til vara.
14. *Veitunefnd.* Fimm aðalmenn og jafnmargir til vara. Nefndin fer með málefni rafveitu og vatnsveitu samkvæmt lögum.

**C. Til fjögurra ára.** Á fyrsta eða öðrum fundi að afloknum hreppsnefndarkosningum kýs hreppsnefnd fulltrúa í eftirtaldar samstarfsnefndir.

1. *Áfengisvarnarnefnd.* Tveir aðalmenn og jafnmargir til vara skv. 30. gr. áfengislaga nr. 82/1969.
2. *Almannavarnarnefnd.* Tveir aðalmenn og jafnmargir til vara skv. 8. gr. laga nr. 94/1962 um almannavarnir, sbr. 5. gr. laga nr. 85/1985.
3. *Húsnæðisnefnd.* Þrír aðalmenn og jafnmargir til vara skv. lögum nr. 86/1988 um Húsnæðisstofnun ríkisins, sbr. lög nr. 70/1990.
4. *Íþróttahúsnefnd.* Einn aðalmaður og annar til vara. Nefndin fer með málefni íþróttahúss/sundlaugar í samræmi við samkomulag milli sveitarfélagsins annars vegar og Ungmennafélagsins Vals og skólanefndar grunnskólans hins vegar og tilnefna þessir aðilar sinn hvorn fulltrúann í nefndina.
5. *Skólanefnd tónlistarskóla.* Tveir aðalmenn og jafnmargir til vara.
6. *Stjórn heilsugæslustöðvar.* Fulltrúi skv. 21. gr. laga nr. 97/1990 um heilbrigðisþjónustu. Einn aðalmaður og annar til vara.
7. *Stjórn skíðamiðstöðvar.* Þrír aðalmenn og jafnmargir til vara. Nefndin fer með málefni skíðasvæðisins í Oddskarði í samræmi við samning milli eignaraðila svæðisins, þ.e. Reyðarfjarðarhrepps, Eskifjarðar og Neskaupstaðar.

**D. Til fjögurra ára.** Tilnefning þingfulltrúa hjá samtökum sveitarfélaga.

1. *Landsþing Sambands íslenskra sveitarfélaga.* Einn fulltrúi og annar til vara.

**E. Aðrar nefndir** sem stofnaðar verða.

59. gr.

Hreppnefnd getur kosið nefndir (lausanefndir) til að vinna að einstökum afmörkuðum verkefnum. Umboð slíkra nefnda fellur niður við lok kjörtímabils og fyrr sé verkefni nefndar lokið.

Hreppsnefnd getur einnig afturkallað umboð slíkra nefnda hvenær sem er.

## VI. KAFLI

### Um framkvæmdastjórn og starfslið hreppsins.

60. gr.

Hreppsnefnd ræður sveitarstjóra. Gera skal skriflegan ráðningarsamning við sveitarstjóra þar sem m.a. skal kveðið á um ráðningartíma hans og kaup og kjör. Ráðningarsamningur skal staðfestur af hreppsnefnd.

61. gr.

Sveitarstjóri er framkvæmdastjóri hreppsins. Hann undirbýr fundi hreppsráðs og hreppsnefndar, semur dagskrá og boðar til funda sbr. þó 13., 14. og 15. gr. samþykktar þessarar. Hann á sæti á fundum hreppsnefndar og hreppsráðs og hefur þar málfrelsi og tillögurétt en eigi atkvæðisrétt nema hann sé kjörinn fulltrúi í hreppsnefnd. Hann hefur og rétt til setu á fundum nefnda hreppsins með sömu réttindum.

Sveitarstjóri hefur á hendi framkvæmd ákvarðana hreppsnefndar og hreppsmálefna að svo miklu leyti sem hreppsnefnd hefur ekki ákveðið annað. Sveitarstjóri er prókúruhafi hreppssjóðs. Hann undirritar skjöl varðandi kaup og sölu fasteigna hreppsins, lántökur og aðrar skuldbindingar. Sveitarstjóri er æðsti yfirmaður starfsliðs hreppsins.

Hreppsnefnd ákveður hver gegna skuli störfum sveitarstjóra í forföllum hans.

62. gr.

Hreppsnefnd ræður starfsmenn hreppsins og veitir þeim lausn frá störfum. Þetta á þó ekki við um lausráðna verkamenn, afleysingamenn og aðra þá starfsmenn sem eigi eru ráðnir með 3ja mánaða uppsagnarfresti.

63. gr.

Fastráðnir starfsmenn hreppsins skulu ráðnir til óákveðins tíma með gagnkvæmum 3ja mánaða uppsagnarfresti miðað við mánaðamót. Þeir hafa réttindi og skyldur opinberra starfsmanna sbr. lög nr. 38/1954 eftir því sem við á.

Gera skal skriflegan ráðningarsamning við fastráðna starfsmenn, þar sem m.a. skal kveðið á um ráðningartíma og uppsagnarfrest, sbr. 1. mgr., svo og starfssvið þeirra. Um kaup kjör fer eftir ráðningarsamningi og gildandi kjarasamningum.

64. gr.

Um ráðningu verkamanna, afleysingamanna og annarra starfsmanna sem eigi eru ráðnir með 3ja mánaða uppsagnarfresti fer eftir reglum sem hreppsnefnd setur. Um kaup og kjör fer eftir kjarasamningum viðkomandi stéttarféлага.

65. gr.

Afbrigði frá samþykkt þessari getur hreppsnefnd gert í einstökum tilfellum þegar nauðsyn ber til, ef  $\frac{2}{3}$  mættra hreppsnefndarmanna samþykkja það.

66. gr.

Til þess að gera breytingar á samþykkt þessari þarf umræður á tveimur fundum í hreppsnefnd, samþykki meirihluta greiddra atkvæða og staðfestingu félagsmálaráðuneytisins.

Samþykkt þessi, sem hreppsnefnd Reyðarfjarðarhrepps hefur sett samkvæmt ákvæðum 3. mgr. 7. gr. og 49. gr. sveitarstjórnarlaga nr. 8/1986, staðfestist hér með til að öðlast gildi þegar í stað, og birtist til eftirbreytni öllum þeim sem hlut eiga að máli.

*Félagsmálaráðuneytið, 21. febrúar 1991.*

**Jóhanna Sigurðardóttir.**

*Berglind Ásgeirsdóttir.*

## **SAMÞYKKT**

### **um stjórn og fundarsköp Suðureyrarhrepps.**

#### **I. KAFLI**

#### **Um skipan hreppsnefndar og verkefni hennar.**

##### **1. gr.**

Hreppsnefnd Suðureyrarhrepps er skipuð 5 hreppsnefndarmönnum kjörnum skv. III. kafla sveitarstjórnarlaga nr. 8/1986, sbr. 1. mgr. 10. gr. og 11. gr. sömu laga.

##### **2. gr.**

Starfstímabil hreppsnefndar hefst 15 dögum eftir kjördag í sveitarstjórnarkosningum og gildir til jafnlengdar að fjórum árum liðnum.

##### **3. gr.**

Hreppsnefnd fer með stjórn Suðureyrarhrepps skv. ákvæðum sveitarstjórnarlaga og annarra laga. Jafnframt fer hreppsnefnd með yfirstjórn stofnana og fyrirtækja á vegum hreppsins, að svo miklu leyti sem hreppsnefnd hefur ekki falið öðrum slíka yfirstjórn.

##### **4. gr.**

Hreppsnefnd skal gæta hagsmuna hreppsins og vera í fyrirsvari fyrir hann og vinna að sameiginlegum velferðarmálum hreppsþúa.

##### **5. gr.**

Hreppsnefnd annast þau verkefni, sem henni eru falin í lögum, reglugerðum og samþykktum.

Þá getur hreppsnefnd ákveðið, að hreppurinn taki að sér verkefni, sem varðar íbúa hreppsins sérstaklega, enda sé það ekki falið öðrum til úrlausnar að lögum.

##### **6. gr.**

Meðal verkefna hreppsnefndar Suðureyrarhrepps eru:

1. Að kjósa oddvita og varaoddvita hreppsnefndar og nefndir skv. VI. kafla sveitarstjórnarlaga sbr. og V. kafla samþykktar þessarar, og skoðunarmenn til að annast endurskoðun ársreikninga hreppsins skv. VIII. kafla sveitarstjórnarlaga. Enn fremur að ráða sveitarstjóra og aðra fasta starfsmenn hreppsins skv. VII. kafla fyrrnefndra laga sbr. og VI. kafla þessarar samþykktar.
2. Að setja samþykktir og gjaldskrár, eftir því sem lög mæla fyrir um og þörf krefur.
3. Að stjórna fjármálum hreppsins, stofnana hans og fyrirtækja, skv. VIII. kafla sveitarstjórnarlaga sbr. og II. kafla samþykktar þessarar.

## II. KAFLI

### Um fjármálastjórn hreppsins.

#### 7. gr.

Á fyrsta ári hvers kjörtímabils skal hreppsnefnd semja þriggja ára áætlun um rekstur, framkvæmdir og fjármál hreppsins, og skal þessi þriggja ára áætlun vera til leiðbeiningar við gerð árlegrar fjárhagsáætlunar hans. Áætlunina skal endurskoða árlega í tengslum við afgreiðslu fjárhagsáætlunarinnar og skal þá framlengja áætlunina um eitt ár.

#### 8. gr.

Hreppsnefnd skal afgreiða fjárhagsáætlun hreppssjóðs, fyrirtækja og stofnana hreppsins fyrir lok janúarmánaðar ár hvert að undangengnum tveimur umræðum í hreppsnefnd sbr. 24. gr. samþykktar þessarar.

Ef ekki tekst að afgreiða fjárhagsáætlun skv. 1. mgr. skal hreppsnefnd sækja skriflega um frest til félagsmálaráðuneytisins og tilgreina ástæður fyrir umsókninni.

Form fjárhagsáætlunar skal vera í samræmi við form ársreikninga hreppsins, og skal þar greint á milli rekstraráætlunar, fjárfestingaráætlunar og áætlunar um fjármagnshreyfingar.

Við afgreiðslu fjárhagsáætlunar tekur hreppsnefnd ákvarðanir um nýtingu tekjustofna hreppssjóðs og tekjuöflun, um öflun lánsfjár, ef um það er að ræða og um ráðstöfun fjármagns á fjárhagsárinu bæði til rekstrar og eignabreytinga. Þá skal við gerð fjárhagsáætlunar hafa hliðsjón af veltufjárstöðu hreppssjóðs í byrjun fjárhagsárs og áætla fyrir þeim breytingum, sem nauðsynlegt er talið að gera á veltufjárstöðunni.

#### 9. gr.

Fjárhagsáætlun skv. 8. gr. skal vera meginregla um fjármálastjórn hreppsins á fjárhagsárinu og ekki má stofna til útgjalda eða greiða fé úr hreppssjóði nema heimild sé til þess í fjárhagsáætlun, útgjöldin séu lögbundin, samningsbundin eða samþykkt af hreppsnefnd.

Samþykki hreppsnefnd fjárveitingu eða útgjöld utan fjárhagsáætlunar, skal hún jafnframt taka ákvörðun um, hvernig afla skuli fjár til þeirra útgjalda s.s. með lækkun annarra útgjalda, auknum tekjum eða lánsfé.

#### 10. gr.

Hafi forsendur fyrir gerð fjárhagsáætlunar breyst verulega, s.s. ef verðlagsbreytingar hafa orðið verulega meiri en ráð var fyrir gert, er hreppsnefnd heimilt að endurskoða fjárhagsáætlunina. Slíkar breytingar afgreiðir hreppsnefnd við eina umræðu, enda hafi breytingartillögurnar verið kynntar hreppsnefndarmönnum á sannanlegan hátt og í tæka tíð.

#### 11. gr.

Hreppsnefnd skal hafa lokið fullnaðarafgreiðslu ársreikninga hreppssjóðs, fyrirtækja hans og stofnana eigi síðar en í júnílok ár hvert skv. 88. gr. sveitarstjórnarlaga sbr. 82. og 83. gr. sömu laga. Eintak af ársreikningnum skal senda Hagstofu Íslands og félagsmálaráðuneytinu fyrir 31. júlí ár hvert. Viðurlög skv. 2. mgr. 88. gr. sveitarstjórnarlaga liggja við vanrækslu hreppsnefndar á afgreiðslu og skilum ársreikninga.

## III. KAFLI

### Um fundarsköp hreppsnefndar.

#### 12. gr.

Hreppsnefnd heldur reglulega fundi aldrei sjaldnar en þriðja fimmtudag hvers mánaðar. Hreppsnefndarfundir skulu að jafnaði hefjast kl. 20.00. Heimilt er að fella niður fundi í hreppsnefnd í allt að tvo mánuði að sumarlagi.



Aukafundi skal halda í hreppsnefnd eftir því sem þörf krefur að mati oddvita hreppsins og sveitarstjóra og skylt er að halda aukafund í hreppsnefnd ef a.m.k. þriðjungur hreppsnefndarmanna krefst þess.

13. gr.

Aldursforseti nýkjörinnar hreppsnefndar kveður hreppsnefndina saman til fyrsta fundar að afloknum hreppsnefndarkosningum, eigi síðar en 15 dögum eftir að hún tekur við störfum, sbr. 2. gr. samþykktar þessarar, þ.e. eigi síðar en 30 dögum eftir kjördag.

Aldursforseti getur falið sveitarstjóra að boða fyrsta fund nýkjörinnar hreppsnefndar.

14. gr.

Oddviti hreppsnefndar eða sveitarstjóri, sbr. þó 13. gr. samþykktar þessarar, boðar hreppsnefndarfundi og ákveður jafnframt fundarstað, hafi hreppsnefnd ekki gert það.

Hreppsbúum skal kunnbert með auglýsingu, hvar og hvenær hreppsnefndarfundir eru haldnir.

15. gr.

Oddviti hreppsnefndar eða sveitarstjóri semur dagskrá hreppsnefndarfundar.

Á dagskrá hreppsnefndarfundar skal taka:

1. Lögákveðnar kosningar s.s. kosningar oddvita hreppsnefndar, kosningar nefnda, svo og kosningar eða ráðningar sveitarstjóra og annarra starfsmanna hreppsins.
2. Fundargerðir nefnda á vegum hreppsins, ef, eða að svo miklu leyti, sem hreppsnefnd þarf að samþykkja ályktanir, sem í þeim felast, sbr. 61. gr. samþykktar þessarar.
3. Önnur mál, sem falla undir verksvið hreppsnefndar og sveitarstjóri ákveður að taka á dagskrá eða einhver hreppsnefndarmanna óskar, að tekin verði á dagskrá. Hreppsnefndarmaður, sem óskar að fá mál tekið á dagskrá hreppsnefndarfundar, skal tilkynna það sveitarstjóra skriflega með tillögu eða fyrirspurn a.m.k. þremur sólarhringum fyrir fund.

Dagskrá hreppsnefndarfundar skulu fylgja afrit fundargerða, tillagna og annarra gagna, sem sveitarstjóri telur nauðsynleg. Dagskrá skal jafnframt fylgja afrit fundargerðar síðasta hreppsnefndarfundar.

16. gr.

Sveitarstjóri skal í síðasta lagi tveimur sólarhringum fyrir hreppsnefndarfund hafa boðað hreppsnefndarmenn á hreppsnefndarfund og kynnt þeim í meginatriðum dagskrá fundarins.

17. gr.

Sveitarstjóri skal boða hreppsnefndarmenn til aukafundar í hreppsnefnd a.m.k. sólarhring fyrir fund.

18. gr.

Aldursforseti hreppsnefndar setur fyrsta fund nýkjörinnar hreppsnefndar og stýrir honum, uns oddviti hreppsnefndar hefur verið kjörinn.

Oddviti hreppsnefndar skal kjörinn til eins árs.

Sá er rétt kjörinn oddviti, sem fengið hefur atkvæði meirihluta hreppsnefndarmanna. Verði þeim atkvæðafjöldi eigi náð, skal kjósa að nýju um þá tvo, sem flest atkvæði fengu. Hafi þrír eða fleiri hreppsnefndarmenn fengið jafnmörg atkvæði, skal varpa hlutkesti, um hverja tvo skuli kjósa. Verður þá sá rétt kjörinn oddviti hreppsnefndar, sem fleiri atkvæði fær. Verði atkvæði jöfn, skal hlutkesti ráða kosningu.

Oddviti hreppsnefndar stjórnar kjöri varaoddvita hreppsnefndar, og skal sömu aðferð beitt við kosningu hans, sbr. næstu málsgrein hér að framan. Varaoddviti skal kjörinn til jafnlangs tíma og oddviti.

Sé hvorki oddviti né varaoddviti á fundi, gegnir aldursforseti oddvitastörfum, nema hreppsnefnd ákveði að kjósa sérstakan fundarstjóra.

Ef oddviti deyr eða verður varanlega forfallaður frá oddvitastörfum, skal kjósa oddvita í hans stað til loka kjörtímabils oddvita.

## 19. gr.

Hreppsnefnd getur kosið skrifara og varaskrifara úr hópi hreppsnefndarmanna til eins árs í senn á sama fundi og oddvitakosning fer fram. Skrifarar skulu kosnir hlutfallskosningu.

Skrifarar skulu telja saman atkvæði við kosningar og þegar atkvæðagreiðslur fara fram í hreppsnefnd.

## 20. gr.

Hreppsnefndarfundur skal haldinn í húsnæði sem fullnægir ákvæðum byggingarlaga og byggingarreglugerðar um aðgang fatlaðs fólks.

Hreppsnefndarfundur skal að jafnaði halda í heyranda hljóði og almenningi heimilaður aðgangur að þeim, eftir því sem húsrúm leyfir.

Hreppsnefnd getur ákveðið, að einstök mál verði rædd fyrir luktum dyrum s.s. viðkvæm einkamál manna eða viðskiptamál, sem æskilegt er vegna hagsmuna hreppsins, að rædd verði fyrir luktum dyrum. Jafnframt getur hreppsnefnd ákveðið, að hreppsnefndarfundur, þar sem eingöngu er fjallað um slík mál, verði haldinn fyrir luktum dyrum. Tillaga um að mál skuli rædd fyrir luktum dyrum skal afgreidd umræðulaust í hreppsnefnd.

Óheimilt er að skýra frá því, sem fram kemur við umræður á lokuðum fundi í hreppsnefnd.

## 21. gr.

Hreppsnefndarfundur er lögmætur, ef meira en helmingur hreppsnefndarmanna er á fundi. Hreppsnefnd getur enga bindandi ályktun gert, nema fundur sé lögmætur.

## 22. gr.

Oddviti hreppsnefndar stýrir fundum hennar. Hann setur fund, kannar lögmæti hans og stjórnar umræðum og afgreiðslu mála, sér um að fundargerðir séu færðar og slítur fundi, þegar dagskrá hans er tæmd. Oddviti úrskurðar um skilning á fundarsköpum, en skjóta má úrskurði hans til úrlausnar hreppsnefndar. Oddviti sér um, að allt fari skipulega og löglega fram á hreppsnefndarfundum og er hreppsnefndarmönnum skylt að lúta valdi hans að því er varðar fundarskóp og góða reglu. Raski áheyrandi fundarfríði, getur oddviti vísað honum úr fundarsal. Leyfi oddvita þarf til að taka myndir og hljóðrita umræður á hreppsnefndarfundum.

## 23. gr.

Mál skulu tekin til umræðu og afgreidd í hreppsnefnd í þeirri röð, sem þau eru á dagskrá, nema oddviti eða hreppsnefnd ákveði annað.

Heimilt er að taka til meðferðar á hreppsnefndarfundum mál, sem ekki hefur verið á dagskrá, ef 2/3 viðstaddra hreppsnefndarmanna samþykkja slíkt afbrigði.

## 24. gr.

Hreppsnefnd afgreiðir mál að jafnaði við eina umræðu. Þó skal hafa tvær umræður með a.m.k. einnar viku millibili um eftirtalin málefni:

1. Fjárhagsáætlun hreppsins.
2. Ársreikninga hreppsins og fyrirtækja hans.
3. Samþykktir, reglugerðir og gjaldskrár, sem hljóta eiga staðfestingu ráðherra.
4. Áætlanir fyrir hreppinn, sem gilda eiga til lengri tíma, s.s. þriggja ára áætlanir og skipulagsáætlanir.
5. Beiðni um fjárhagsaðstoð skv. 90. gr. sveitarstjórnarlaga.

## 25. gr.

Hreppsnefndarmanni er skylt að sækja hreppsnefndarfundi nema lögmæt forföll hamli svo sem önnur brýnni skyldustörf eða veikindi. Sé hreppsnefndarmaður forfallaður um stundarsakir skal hann tilkynna eða láta tilkynna forföllin til sveitarstjóra sem boðar þá varamann hans á fund. Hreppsnefndarmanni, sem forfallast um stundarsakir er heimilt að ákveða, hver varamanna hans skuli taka sæti á hreppsnefndarfundi ella tekur varamaður sæti samkvæmt ákvæðum 1. og 2. mgr. 35. gr. sveitarstjórnarlaga.

Sveitarstjóri skal sitja fundi hreppsnefndar með málfrelsi og tillögurétt, en ekki hefur hann atkvæðisrétt nema hann sé kjörinn hreppsnefndarmaður.

Hreppsnefnd getur heimilað að maður utan hreppsnefndar kveðji sér hljóðs á hreppsnefndarfundi.

## 26. gr.

Hreppsnefndarmanni ber að víkja sæti við umræður og afgreiðslu máls þegar það varðar hann sjálfan, skyldmenni eða nána venslamenn hans svo sérstaklega að almennt má ætla að viljaafstaða hans mótist að einhverju leyti af því. Honum er þó heimilt að gera stuttlega grein fyrir afstöðu sinni. Hreppsnefnd sker umræðulaust úr hvort mál er svo vaxið. Hreppsnefndarmaður, sem hlut á að máli, má taka þátt í atkvæðagreiðslu um hæfi sitt. Hreppsnefndarmaður, sem veit hæfi sitt orka tvímælis, ber að skýra oddvita hreppsnefndar frá því.

Hreppsnefndarmaður, sem vanhæfur er við úrlausn máls, skal yfirgefa fundarsal hreppsnefndar við umræðu og afgreiðslu þess.

## 27. gr.

Hreppsnefndarmaður hefur málfrelsi, tillögurétt og atkvæðisrétt á fundum hreppsnefndar. Hreppsnefndarmaður, sem taka vill til máls, skal óska heimildar oddvita. Að jafnaði skulu hreppsnefndarmenn taka til máls í þeirri röð, sem þeir hafa kvatt sér hljóðs. Víkja má frá þeirri reglu, ef um er að ræða sveitarstjóra eða hreppsnefndarmann, sem óskar að gera stutta athugasemd eða koma leiðréttingu á framfæri. Hafi tveir eða fleiri hreppsnefndarmenn kvatt sér hljóðs samtímis, ákveður oddviti, í hvaða röð þeir skuli tala.

## 28. gr.

Hreppsnefndarmaður skal beina máli sínu til oddvita. Þegar til umræðu er fundargerð nefndar, skal hreppsnefndarmaður taka fram, hvaða lið/liði fundargerðarinnar hann óskar að ræða.

Hreppsnefndarmaður má tala tvisvar við hverja umræðu máls. Heimilt er þó hreppsnefndarmanni að taka oftari til máls, til að bera af sér ámæli eða til að gera stutta athugasemd við fundarsköp. Sveitarstjóri eða flutningsmaður tillögu mega þó tala oftari en tvisvar við hverja umræðu máls.

Ekki má hreppsnefndarmaður lesa upp prentað mál við umræður í hreppsnefnd nema með leyfi oddvita.

## 29. gr.

Beri hreppsnefndarmaður aðra menn brigðslum, skal oddviti víta hann. Oddviti getur lagt til við hreppsnefnd, að hreppsnefndarmaður, sem víttur hefur verið tvisvar á sama fundi, verði sviptur málfrelsi á þeim fundi. Skal slík tillaga afgreidd umræðulaust. Hljóðnist hreppsnefndarmaður ekki úrskurði oddvita eða hreppsnefndar eða ef óregla kemur upp á fundi, skal oddviti gera fundarhlé, fresta fundi eða slíta fundi, ef nauðsyn krefur.

## 30. gr.

Telji oddviti umræður dragast úr hófi fram, getur hann lagt fram dagskrártillögu um, að ræðutími hvers hreppsnefndarmanns verði takmarkaður, umræðum verði lokið á tilteknum tíma eða umræðum um mál verði lokið þá þegar. Hver hreppsnefndarmaður getur og borið fram slíkar tillögur. Hreppsnefnd afgreiðir tillögur um takmörkun umræðna umræðulaust. Ekki má þó takmarka umræðu um mál svo, að hún standi skemur en tvær klukkustundir, ef einhver hreppsnefndarmaður kveður sér hljóðs. Umræður um fjárhagsáætlun eru ekki háðar ákvæðum greinar þessarar.

## 31. gr.

Hreppsnefndarmaður getur borið fram breytingartillögu, viðaukatillögu, frávísunartilögu eða frestunartillögu við hvert það mál, sem til umræðu er á fundi. Slíkar tillögur skulu vera skriflegar, ef oddviti óskar. Oddviti ákveður, í hvaða röð og með hvaða hætti slíkar tillögur eru teknar til afgreiðslu.

## 32. gr.

Mál er afgreitt í hreppsnefnd með því að samþykkja það eða fella það, vísa því frá hreppsnefnd eða vísa því til afgreiðslu nefndar eða sveitarstjóra. Máli, sem hreppsnefnd ber að lögum að afgreiða, verður þó eigi vísað til afgreiðslu annarra.

Þá er hreppsnefnd heimilt að fresta afgreiðslu máls, nema um sé að ræða mál, sem að lögum ber að afgreiða fyrir tiltekinn tíma.

## 33. gr.

Atkvæðagreiðsla á hreppsnefndarfundi fer að jafnaði fram með handauppréttingu. Oddviti biður þá hreppsnefndarmenn sem samþykkja mál, að rétta upp hægri hönd sína. Að því búnu leitar oddviti mótaskvæða með sama hætti. Loks skýrir oddviti frá úrslitum atkvæðagreiðslunnar.

Ef mál er svo vaxið, að oddviti telur ástæðulaust að atkvæðagreiðsla fari fram um það, skýrir hann frá því, að hann telji mál samþykkt eða fellt án atkvæðagreiðslu nema athugasemd verði við það gerð.

Oddviti getur ákveðið, að mál verði afgreitt með nafnakalli. Einnig ber oddvita að láta fara fram nafnakall, ef a.m.k. þriðjungur hreppsnefndarmanna óskar þess. Við nafnakall skal farið eftir tölusettri nafnaskrá hreppsnefndarmanna í stafrófsröð og skal það ráðast af útdrætti, hvaða hreppsnefndarmaður greiðir fyrst atkvæði við nafnakall. Við nafnakall skal oddviti greiða atkvæði síðastur. Við nafnakall svarar hreppsnefndarmaður, þegar oddviti les upp nafn hans, já eða nei eftir því hvort hann er með máli eða móti eða tekur fram, að hann greiði ekki atkvæði, en slík afstaða telst þó þátttaka í atkvæðagreiðslu.

Heimilt er að afgreiða mál með skriflegri atkvæðagreiðslu, ef hreppsnefndarmaður óskar og hreppsnefnd samþykkir.

Kosningar skulu ávallt vera skriflegar og leynilegar.

## 34. gr.

Við atkvæðagreiðslu ræður einfaldur meirihluti atkvæða úrslitum máls nema öðruvísi sé ákveðið í lögum. Verði atkvæði jöfn með máli og móti, fellur það.

Kosningar, sem fram fara í hreppsnefnd, skulu vera hlutfallskosningar skv. d'Hondts reglu sbr. 16. og 17. gr. sveitarstjórnarlaga.

Þegar kjósa skal einn fulltrúa eða ráða starfsmann úr hópi margra, sem tillögur hafa komið fram um, skal kosning fara fram með sama hætti og kosning oddvita hreppsnefndar sbr. 3. mgr. 18. gr. þessarar samþykktar.

## 35. gr.

Hreppsnefnd getur ráðið sérstakan fundarritara utan hreppsnefndar til að annast ritun fundargerða í gerðabók hreppsnefndar. Í fundargerð skal getið, hvar og hvenær fundur er haldinn og hverjir sitji fundinn. Skrá skal þau mál, sem tekin eru fyrir, dagsetningu þeirra, aðila máls og meginefni og hvaða afgreiðslu þau fá. Sé mál ekki afgreitt samhljóða, skal greina í fundargerð, hvernig atkvæði hafa skipst. Þegar lagðar eru fram fundargerðir nefnda, nægir að skrá í fundargerð hreppsnefndar, um hvaða nefndir er að ræða, dagsetningu fundargerða og fjölda töluliða.

Mál, sem tekin eru fyrir á lokuðum fundi sbr. 3. mgr. 20. gr. samþykktar þessarar skal skrá sem trúnaðarmál.

Hreppsnefndarmaður á rétt á að fá bókaða stutta athugasemd um afstöðu sína til máls, sem til meðferðar er í hreppsnefnd. Oddviti skal hafa eftirlit með því, að fundargerðir séu skipulega og rétt færðar.

Í lok fundar skal fundargerð lesin upp og skulu allir viðstaddir hreppsnefndarmenn undirrita hana nema hreppsnefnd ákveði annað.

Hreppsnefndarmaður, sem gera vill athugasemd við eitthvert atriði í fundargerð, getur undirritað fundargerðina með fyrirvara um það atriði.

Hreppsnefnd getur ákveðið, að umræður á hreppsnefndarfundum skuli hljóðritaðar eða teknar upp með öðrum hætti. Verði það ákveðið, skal hreppsnefnd setja um það nánari reglur.

## IV. KAFLI

**Um réttindi og skyldur hreppsnefndarmanns.**

## 36. gr.

Hreppsnefndarmaður á rétt á að fá mál samkvæmt 4. og 5. gr. samþykktar þessarar tekið á dagskrá hreppsnefndarfundar, enda tilkynni hann það sveitarstjóra skriflega a.m.k. þremur sólarhringum fyrir fund.

## 37. gr.

Hreppsnefndarmanni er bæði rétt og skylt að sækja fundi hreppsnefndar nema lögmet forföll hamli sbr. 25. gr. samþykktar þessarar. – Hreppsnefndarmaður er skyldur til að taka að sér þau störf, sem hreppsnefnd felur honum og varða verkefni hreppsnefndar, s.s. oddvita-störf og störf í nefndum á vegum hreppsnefndar. Þó getur sá, sem verið hefur oddviti eitt kjörtímabil eða lengur eða setið í nefnd sama tímabil, skorast undan kosningu jafnlangan tíma og hann hefur haft starfið á hendi.

## 38. gr.

Nú telur hreppsnefndarmaður sig ekki geta gegnt skyldum sínum í hreppsnefnd án óhæfilegs álags og getur hreppsnefnd þá létt af honum störfum eða veitt honum lausn að eigin ósk um tiltekinn tíma eða til loka kjörtímabils. Varamaður tekur þá sæti hans skv. 25. gr. samþykktar þessarar.

## 39. gr.

Hreppsnefndarmaður hefur málfrelsi, tillögurétt og atkvæðisrétt á fundum hreppsnefndar eftir því sem nánar er ákveðið í samþykkt þessari.

Hreppsnefndarmanni er ekki skylt að taka þátt í atkvæðagreiðslu um einstök mál. Þegar um er að ræða mál, sem hreppsnefnd er að lögum skylt að afgreiða s.s. fjárhagsáætlun, eða ársreikninga eða kjör fulltrúa í lögboðnar nefndir, getur oddviti ákveðið að endurtaka atkvæðagreiðslu, ef minna en helmingur hreppsnefndarmanna tekur þátt í atkvæðagreiðslunni.

## 40. gr.

Hreppsnefndarmanni ber að gegna störfum sínum í hreppsnefnd af alúð og samvirkusemi og gæta hagsmuna hreppsins, en í störfum sínum er hreppsnefndarmaður einungis bundinn af lögum og sannfæringu sinni.

## 41. gr.

Hreppsnefndarmaður á aðgang að bókum og skjölum hreppsins og einnig óhindraðan aðgang að stofnunum og fyrirtækjum hans á venjulegum afgreiðslutíma til upplýsingaöflunar vegna starfa sinna.

## 42. gr.

Hreppsnefndarmaður skal gæta þagnarskyldu um það, sem hann fær vitneskju um í starfi sínu og leyt á að fara vegna einka- eða almannahagsmuna samkvæmt lögum, eðli máls eða sérstakri ákvörðun hreppsnefndar.

## 43. gr.

Hreppsnefndarmanni ber að víkja sæti við umræður og afgreiðslu máls, þegar það varðar hann sjálfan, skyldmenni eða nána venslamenn hans svo mjög, að almennt má ætla að viljaafstaða hans mótist að einhverju eða öllu leyti þar af. Honum er þó heimilt að gera stuttlega grein fyrir afstöðu sinni. Hreppsnefnd sker umræðulaust úr, hvort mál er svo vaxið. Hreppsnefndarmaður, sem hlut á að máli, má taka þátt í atkvæðagreiðslu um hæfi sitt. Hreppsnefndarmanni, sem veit hæfi sitt orka tvímælis, ber að vekja athygli oddvita hreppsnefndar á því. Hreppsnefndarmaður, sem vanhæfur er við úrlausn máls, skal yfirgefa fundarsal hreppsnefndar við umræður um málið og afgreiðslu þess.

## 44. gr.

Hreppsnefndarmaður skal fá þóknun fyrir störf sín í hreppsnefnd. Hreppsnefndarmaður, sem þarf að fara um langan veg milli heimilis og fundarstaðar hreppsnefndar, skal auk þess fá greiddan ferðakostnað.

Takist hreppsnefndarmaður á hendur ferð á vegum hreppsins skv. ákvörðun hreppsnefndar á hann rétt á greiðslu ferða- og dvalarkostnaðar.

## 45. gr.

Haga skal fundum hreppsnefndar þannig, að hreppsnefndarmaður eigi möguleika á að taka sér orlof árlega sbr. 12. gr. samþykktar þessarar.

## 46. gr.

Geti hreppsnefndarmaður ekki sótt hreppsnefndarfund/fundi vegna veikinda eða af öðrum ástæðum tekur varamaður sæti hans meðan þannig hagar til, samkvæmt 25. gr. samþykktar þessarar.

## 47. gr.

Ákvæði þessa kafla um réttindi og skyldur hreppsnefndarmanna gilda einnig um varamenn, sem sitja hreppsnefndarfundi.

## V. KAFLI

**Nefndir.**

## 48. gr.

Hreppsnefnd kýs fulltrúa í nefndir samkvæmt ákvæðum laga, reglugerða og samþykktar þessarar. Slíkar kosningar skulu vera leynilegar, bundnar hlutfallskosningar, ef einhver hreppsnefndarmanna óskar þess. Forstöðumenn og stjórnendur fyrirtækja og stofnana hreppsins eru ekki kjörgengir í stjórnir þeirra stofnana sem þeir starfa hjá.

## 49. gr.

Oddviti hreppsnefndar boðar nefnd saman til fyrsta fundar eða ákveður, hver skuli gera það. Á þeim fundi skal kjósa formann, varaformann og ritara nefndar, nema lög kveði á um annað.

Formaður nefndar boðar eða lætur boða fundi í nefnd með a.m.k. eins sólarhrings fyrirvara. Sveitarstjóri skal sitja alla nefndarfundi með málfrelsi og tillögurétt.

## 50. gr.

Nefndarmanni er skylt að sækja fundi nema lögmæt forföll hamli. Þegar aðalmaður í nefnd forfallast um stundarsakir, skal varamaður hans taka sæti í nefndinni. Þegar aðalmaður í nefnd flyst burt úr hreppnum, fellur frá eða forfallast á annan hátt varanlega, tekur varamaður hans sæti nema hreppsnefnd ákveði að kjósa aðalmann að nýju. Hafi tveir eða fleiri flokkar eða framboðsaðilar haft samstarf um nefndarkosningar, skal sá, sem tilnefndi viðkomandi fulltrúa, einnig tilnefna varamann hans, sé eigi öðruvísi ákveðið í yfirlýsingu skv. 2. mgr. 35. gr. sveitarstjórnarlaga.

## 51. gr.

Nefndarfundur skal haldinn fyrir luktum dyrum. Nefnd getur kvatt á sinn fund einstaka starfsmenn hreppsins. Enn fremur getur nefnd boðið aðila að koma á sinn fund til viðræðna um tiltekin mál.

## 52. gr.

Formaður nefndar stýrir fundum. Ákvæði III. og IV. kafla samþykktar þessarar gilda um meðferð mála í nefndum hreppsins, eftir því sem við á.

## 53. gr.

Um hlutverk og valdsvið nefnda á vegum hreppsins fer eftir því sem ákveðið er í lögum, reglugerðum eða samþykktum hreppsnefndar.

Hreppsnefnd getur falið nefnd fullnaðarafgreiðslu einstakra mála eða málaflokka nema slíkt vald sé að lögum sérstaklega falið hreppsnefnd til ákvörðunar.

## 54. gr.

Nefndir hreppsins skulu halda gerðabækur. Kjörinn ritari nefndar skal færa fundargerð í gerðabók. Nefnd getur þó ráðið sér sérstakan fundarritara utan nefndar. Í fundargerð skal skrá, hvar og hvenær fundur er haldinn og hverjir sitji hann. Þá skal skrá í fundargerð einstök mál, sem tekin eru fyrir á fundi, dagsetningu þeirra, nöfn aðila, meginefni og hvaða afgreiðslu þau hljóta. Í fundarlok skal fundargerð lesin upp og allir viðstaddir nefndarmenn undirrita hana.

## 55. gr.

Fundargerðir nefnda hreppsins skulu að jafnaði teknar á dagskrá hreppsnefndar og skal það gert svo fljótt sem unnt er að afloknum nefndarfundi.

Ályktun nefndar, sem hefur í för með sér útgjöld, skal ætíð lögð fyrir hreppsnefnd til endanlegrar afgreiðslu.

## 56. gr.

Hreppsnefnd kýs í eftirtaldar nefndir:

**A. Til eins árs. Á fundi í júní ár hvert:**

1. *Skoðunarmenn*. Tveir aðalmenn og jafnmargir til vara skv. 84. gr. sveitarstjórnarlaga nr. 8/1986.
2. *Undirkjörsjórn við alþingiskosningar*. Tveir aðalmenn, hreppstjóri sjálfkjörinn formaður, og þrír til vara skv. 10. gr. laga nr. 80/1987 um kosningar til Alþingis.

**B. Til fjögurra ára.** Á fyrsta eða öðrum fundi að afloknum hreppsnefndarkosningum:

1. *Afengisvarnarnefnd.* Tveir aðalmenn og jafnmargir til vara skv. 30. gr. áfengislaga nr. 82/1969.
2. *Barnaverndarnefnd.* Þrír aðalmenn og jafnmargir til vara skv. 6. gr. laga um vernd barna og ungmenna nr. 53/1966.
3. *Byggingarnefnd.* Fimm aðalmenn og jafnmargir til vara skv. 6. gr. byggingarlaga nr. 54/1978.
4. *Hafnarnefnd.* Fimm aðalmenn og jafnmargir til vara skv. 9. gr. hafnalaga nr. 69/1984.
5. *Heilbrigðisnefnd Vestur-Ísafjarðarsýslu.* Einn fulltrúi í nefndina skv. 6. gr. laga nr. 81/1988 um hollustuhætti og heilbrigðiseftirlit.
6. *Kjörstjórn við sveitarstjórnarkosningar.* Þrír aðalmenn og jafnmargir til vara skv. 23. gr. sveitarstjórnarlaga nr. 8/1986.
7. *Skólanefnd grunnskóla.* Þrír aðalmenn og jafnmargir til vara skv. 17. og 18. gr. laga nr. 63/1974 um grunnskóla.
8. *Skólanefnd tónlistarskóla.* Þrír aðalmenn og jafnmargir til vara skv. 2. gr. laga nr. 75/1985 um fjárhagslegan stuðning við tónlistarskóla.
9. Einn *forðagæslumaður* og annar til vara skv. 53. gr. búfjárræktarlaga nr. 31/1973.

57. gr.

Hreppsnefnd getur kosið nefndir til að vinna að einstökum afmörkuðum verkefnum. Umboð slíkra nefnda fellur niður þegar liðin eru fjögur ár frá því nefndin var kosin og fyrr ef verkefni nefndar er lokið.

Hreppsnefnd getur þó afturkallað umboð slíkra nefnda hvenær sem er.

## VI. KAFLI

**Um framkvæmdastjórn og starfslið hreppsins.**

58. gr.

Hreppsnefnd ræður sveitarstjóra. Gera skal skriflegan ráðningarsamning við sveitarstjóra þar sem m.a. skal kveðið á um ráðningartíma hans, og kaup og kjör. Ráðningarsamningur skal staðfestur af hreppsnefnd.

59. gr.

Sveitarstjóri er framkvæmdastjóri hreppsins. Hann undirbýr fundi hreppsnefndar, semur dagskrá og boðar til funda sbr. 13. gr. samþykktar þessarar. Hann á sæti á fundum hreppsnefndar og hefur þar málfrelsi og tillögurétt en eigi atkvæðisrétt nema hann sé kjörinn fulltrúi í hreppsnefnd. Hann hefur og rétt til setu á fundum nefnda hreppsins með sömu réttindum.

Sveitarstjóri hefur á hendi framkvæmd ákvarðana hreppsnefndar og hreppsmálefna að svo miklu leyti sem hreppsnefnd hefur ekki ákveðið annað.

Sveitarstjóri er prókúruhafi hreppsjóðs. Hann undirritar skjöl varðandi kaup og sölu fasteigna hreppsins, lántökur og aðrar skuldbindingar.

Sveitarstjóri er æðsti yfirmaður starfsliðs hreppsins.

Hreppsnefnd ákveður hver gegna skuli störfum sveitarstjóra í forföllum hans.

60. gr.

Hreppsnefnd ræður starfsmenn hreppsins og veitir þeim lausn frá störfum. Þetta á þó ekki við um lausráðna verkamenn, afleysingamenn og aðra þá starfsmenn sem eigi eru ráðnir með 3 mánaða uppsagnarfresti.



## 61. gr.

Fastráðnir starfsmenn hreppsins skulu ráðnir til óákveðins tíma með gagnkvæmum 3ja mánaða uppsagnarfresti miðað við mánaðamót. Þeir hafa réttindi og skyldur opinberra starfsmanna sbr. lög nr. 38/1954 eftir því sem við á.

Gera skal skriflegan ráðningarsamning við fastráðna starfsmenn, þar sem m.a. skal kveðið á um ráðningartíma og uppsagnarfrest sbr. 1. mgr. svo og starfssvið þeirra. Um kaup og kjör fer eftir ráðningarsamningi og gildandi kjarasamningum.

## 62. gr.

Um ráðningu verkamanna, afleysingamanna og annarra starfsmanna sem eigi eru ráðnir með 3ja mánaða uppsagnarfresti fer eftir reglum sem hreppsnefnd setur. Um kaup og kjör fer eftir kjarasamningum viðkomandi stéttarfélagi.

Samþykkt þessi, sem hreppsnefnd Suðureyrarhrepps hefur sett samkvæmt ákvæðum 3. mgr. 7. gr. og 49. gr. sveitarstjórnarlaga nr. 8/1986, staðfestist hér með til að öðlast gildi þegar í stað, og birtist til eftirbreytni öllum þeim sem hlut eiga að máli.

*Félagsmálaráðuneytið, 27. febrúar 1991.*

**Jóhanna Sigurðardóttir.**

*Berglind Ásgeirsdóttir.*

**REGLUGERÐ**

**um breytingu á reglugerð nr. 100/1973, um eyðingu svartbaks og hrafns, með áorðnum breytingum.**

## 1. gr.

9. gr. reglugerðarinnar orðist svo:

Þrátt fyrir ákvæði 1., 2. og 3. gr. reglugerðarinnar er heimilt að fela veiðistjóra og allt að 8 trúnaðarmönnum hans að nota í tilraunaskyni fenemal og tríbrómetanól til fækkunar á hrafni, svartbaki og öðrum skaðlegum mávategundum, þó ekki í Kjósarsýslu, Mýra- og Borgarfjarðarsýslu, Snæfellsnes- og Hnappadalssýslu, Dalasýslu, Barðastrandarsýslu, Ísafjarðarsýslu, Strandasýslu, í Mosfellsbæ, Akranesi, Borgarnesi, Ólafsvík, Stykkishólmi, Ísafirði og Bolungarvík. Aðgerðir þessar skulu miðaðar við að koma í veg fyrir beint tjón af völdum fugla. Veiðistjóri skal hafa samráð um þessar aðgerðir við umhverfisráðuneytið eða sérfræðing sem það tilnefnir að fenginni tillögu fuglafríðunarnefndar. Veiðistjóri og trúnaðarmenn hans skulu sækja um leyfisskírteini til hlutaðeigandi lögreglustjóra og skulu trúnaðarmennirnir láta fylgja umsókn sinni meðmæli frá veiðistjóra. Lyfin skulu þeir kaupa hjá Lyfjaverslun ríkisins. Fyrir lok janúarmánaðar ársins 1992 skulu veiðistjóri og trúnaðarmenn hans gefa ráðuneytinu skýrslu um framkvæmd fækkunar og árangur.

## 2. gr.

Reglugerð þessi öðlast þegar gildi og gildir til 31. janúar 1992.

*Umhverfisráðuneytið, 22. febrúar 1991.*

F. h. r.

**Páll Línal.**

*Kristinn Sv. Helgason.*

## AUGLÝSING

### um breytingu á starfsleyfi fiskmjölsverksmiðju Síldarvinnslunnar hf. Neskaupstað.

1. gr.

4. gr. 2. tl. í starfsleyfi frá 2. desember 1988 orðist svo:

Fyrirtækið skal fyrir lok apríl 1992 upplýsa Hollustuvernd ríkisins og heilbrigðisnefnd Neskaupstaðar skriflega um stöðu mála varðandi undirbúning og uppsetningu lofthreinsibúnaðar fyrir útblástur frá þurrkurum sbr. gr. 2. 10. tl.

2. gr.

4. gr. 3. tl. í starfsleyfi frá 2. desember 1988 orðist svo:

Lofthreinsibúnaður fyrir útblástur frá þurrkurum er brenni lyktarefnum sbr. gr. 2.10, skal tekinn í notkun fyrir lok september 1993.

*Umhverfisráðuneytið, 21. febrúar 1991.*

F. h. r.

**Páll Líndal.**

*Sigurbjörg Sæmundsdóttir.*

## AUGLÝSING

### um framlengingu á bráðabirgðastarfsleyfi fiskmjölsverksmiðju Faxamjöls hf. að Kletti, Reykjavík.

1. gr.

3. gr. í bráðabirgðastarfsleyfi frá 16. febrúar 1988 orist svo:

Samkvæmt gjaldskrá sem sett er samkvæmt mengunarvarnareglugerð nr. 389/1990, skal fyrirtækið árlega greiða eftirlitsgjald. Samkvæmt gjaldskránni fellur fyrirtæki þetta í 2. flokk.

2. gr.

4. gr. 1. tl. í bráðabirgðastarfsleyfi frá 16. febrúar 1988 orðist svo:

Bráðabirgðastarfsleyfi þetta, sem veitt er í samræmi við mengunarvarnareglugerð nr. 389/1990, sbr. lög nr. 81/1988 um hollustuhætti og heilbrigðiseftirlit, gildir til 22. febrúar 1992.

3. gr.

Ákvæði til bráðabirgða eru felld úr gildi.

*Umhverfisráðuneytið, 21. febrúar 1991.*

F. h. r.

**Páll Líndal.**

*Sigurbjörg Sæmundsdóttir.*

**AUGLÝSING****um staðfestingu á breytingu á aðalskipulagi Hellu á Rangárvöllum.**

Samkvæmt ósk hreppsnefndar Rangárvallahrepps hefur skipulagsstjórn ríkisins 9. janúar 1991, fallist á og staðfest, sbr. 3. mgr. 19. gr. skipulagslaga nr. 19/1964, þá breytingu á áður staðfestu aðalskipulagi fyrir Hellu á Rangárvöllum að áður ráðgert opið svæði við götuna Freyvang verður íbúðarhúsalóð.

Hreppsnefnd Rangárvallahrepps hefur samþykkt að bæta það tjón sem einstakir aðilar kunna að verða fyrir við breytinguna samkvæmt 4. mgr. 19. gr. laga nr. 19/1964.

*Umhverfisiráðuneytið, 13. febrúar 1991.*

F. h. r.  
**Páll Línal.**

*Hólmfríður Snæbjörnsdóttir.*

Nr. 103

**AUGLÝSING**

20. febrúar 1991

**um umferð í Reykjavík.**

Samkvæmt heimild í 81. gr. umferðarlaga nr. 50/1987 og að fenginni tillögu borgarráðs hefur verið ákveðið bann við bifreiðastöðum við Brynjólfs götu, að því undanskildu að á einstefnukaflanum vestan Hótel Sögu verði leyfðar bifreiðastöður, þó hámark 30 mínútur í senn milli kl. 09 og 17 virka daga.

Ákvörðun þessi tekur gildi 20. mars 1991.

*Lögreglustjórinn í Reykjavík, 20. febrúar 1991.*

**Böðvar Bragason.**

Nr. 104

**AUGLÝSING**

19. febrúar 1991

**um umferð í Ólafsfirði.**

Samkvæmt heimild í 81. gr. umferðarlaga nr. 50/1987 og að fenginni tillögu bæjarstjórnar Ólafsfjarðar hefur verið ákveðið að:

1. Bifreiðastöður verði bannaðar að sunnan við Strandgötu frá nr. 4 að 12.
2. Biðskylda verði af Hrannarbyggð á Ægisbyggð.
3. Biðskylda verði af Bylgjubygð á Ægisbyggð.
4. Biðskylda verði af Hafnargötu á Strandgötu.
5. Biðskylda verði af heimreið að Hornbrekku á Ólafsfjarðarveg eystri.
6. Viðvörunarmerki „Börn“ verði sett upp á Ægisgötu við Gagnfræðaskóla.

Ákvörðun þessi tekur þegar gildi.

*Lögreglustjórinn í Ólafsfirði, 19. febrúar 1991.*

**Kjartan Þorkelsson.**

**AUGLÝSING****um breytingu á gjaldskrá Rafmagnsveitu Reykjavíkur.**

Samkvæmt 25. gr. orkulaga nr. 58, 29. apríl 1967 hefur ráðuneytið staðfest eftirfarandi breytingu á gjaldskrá rafmagnsveitunnar, er taki þegar gildi:

Gjaldskrá Rafmagnsveitu Reykjavíkur, nr. 47, 17. janúar 1991:

Síðasta málsgr. liðar B1 í 2. gr. gjaldskrárinnar breytist og orðist svo:

„Einnig er notendum, sem greiða fyrir 100 kW afl eða meira, heimilt að kaupa alla raforku sína samkvæmt þessum taxa, þó ekki sé um neina vélanotkun að ræða.“

*Iðnaðarráðuneytið, 4. mars 1991.*

F. h. r.

**Halldór J. Kristjánsson.**

*Guðrún Skúladóttir.*

**AUGLÝSING****um breytingu á gjaldskrá Hitaveitu Ólafsfjarðar.**

Samkvæmt 29. gr. orkulaga nr. 58, 29. apríl 1967 hefur ráðuneytið staðfest eftirfarandi breytingar á gjaldskrá hitaveitunnar er taki þegar gildi:

Gjaldskrá Hitaveitu Ólafsfjarðar nr. 37, 22. janúar 1990:

Allir liðir gjaldskrárinnar hækki um . . . . . 2,5%

*Iðnaðarráðuneytið, 4. mars 1991.*

F. h. r.

**Halldór J. Kristjánsson.**

*Guðrún Skúladóttir.*

**AUGLÝSING****um umferð á Akranesi.**

Samkvæmt heimild í 81. gr. umferðarlaga nr. 50/1987 og að fenginni tillögu umferðar-nefndar Akraness hefur verið ákveðið:

1. að bifreiðastöður við sunnarverða Kirkjubraut, frá bílastæðum við Kirkjubraut 40, að gatnamótum Háholts, verði bannaðar.
2. að biðskylda á gatnamótum Kirkjubrautar/Kalmansbrautar og Stillholts verð breytt þannig að biðskylda verði sett á Stillholt gagnvart Kalmansbraut/Kirkjubraut.

Ákvörðun þessi öðlast þegar gildi.

*Lögreglustjórinn á Akranesi, 1. mars 1991.*

**Jón Vilberg Guðjónsson.**

## REGLUGERÐ

### um hækkun bóta almannatrygginga.

#### 1. gr.

Upphæðir bóta almannatrygginga samkvæmt lögum nr. 67/1971, með síðari breytingum, skulu hækka frá 1. mars 1991 að telja um 0,3% til viðbótar þeim 2,5% sem ákveðnar voru með reglugerð nr. 68/1991. Upphæðir bóta almannatrygginga samkvæmt lögum nr. 67/1971, með síðari breytingum skulu því hækka frá 1. mars 1991 um 2,8% frá því sem þær voru í febrúar 1991.

#### 2. gr.

Reglugerð þessi er sett samkvæmt 79. gr. laga nr. 67/1971 um almannatryggingar með síðari breytingum og öðlast þegar gildi.

*Heilbrigðis- og tryggingamálaráðuneytið, 1. mars 1991.*

**Guðmundur Bjarnason.**

*Páll Sigurðsson.*

## REGLUGERÐ

### um breytingu á reglugerð um vörubifreiðar og sendibifreiðar, sem notaðar eru til leiguaksturs og takmarkanir á fjölda þeirra, nr. 121/1990, ásamt síðari breytingum.

#### 1. gr.

20. tl. 7. gr. orðist svo:

Á félagssvæði Vörubílstjórafélagsins Vémundar, sem er Berunes-, Búða-, Fáskrúðs-fjarðar-, Breiðdals- og Stöðvarhreppur, allir í Suður-Múlasýslu. Hámarkstala er 12 vörubifreiðar.

#### 2. gr.

Reglugerð þessi, sem sett er samkvæmt lögum um leigubifreiðar, nr. 77/1989, staðfestist hér með til að öðlast þegar gildi og birtast til eftirbreytni öllum þeim sem hlut eiga að máli.

*Samgönguráðuneytið, 5. mars 1991.*

**Steingrímur J. Sigfússon.**

*Elín Helgadóttir.*

# STJÓRNARTÍÐINDI B 12 – 1991

4. mars 1991

245

Nr. 110

## GJALDSKRÁ

### Hitaveitu Siglufjarðar.

#### I. KAFLI

##### 1. gr.

Hitaveita Siglufjarðar selur afnot hitaorku úr hitaveitukerfum þeim sem gerð hafa verið eða verða gerð í lögsagnarumdæmi Siglufjarðar eftir þeim reglum sem settar eru í gjaldskrá þessari sbr. reglugerð fyrir Hitaveitu Siglufjarðar nr. 244 8. júní 1977.

##### 2. gr.

Hitaveita Siglufjarðar lætur hverju húsi sem er í sambandi við vatnsæðar hennar í té vatnsmagn, er ætla má að nægi til hitunar á húsinu. Hitaveitan lætur setja stillanlegan hemil fyrir hámarksrennsli til hvers upphitunarkerfis og miðast gjald hitaveitunnar fyrir selda orku við það hámark sem hemillinn er stilltur á. Hitaveitan ræður gerð hemilsins og sér um viðhald og endurnýjun hans.

##### 3. gr.

Einungis starfsmenn hitaveitunnar mega breyta stillingu innsiglaðra tengihluta. Hitaveitan breytir stillingu hemils samkvæmt ósk húseiganda, fyrstu þrjá mánuðina eftir að húsið hefur verið tengt við hitunarkerfið, en síðan verður hemlastillingu að jafnaði breytt einu sinni á ári og skal beiðni um breytingu komið á framfæri við hitaveituna fyrir 1. september ár hvert.

Hámarksstilling hemilis gildir allt árið þótt orkunotkun verði minni hluta úr ári. Minnsta sala gegnum hemil skal vera einn mínútulítri.

#### II. KAFLI

##### 4. gr.

Gjald fyrir afnot heita vatnsins er:

Vatnsgjald á mánuði fyrir hvern mínútulítra á hámarksstillingu hemils . . . . kr. 2 344,37

Til hlíðsjónar við ákvörðun verðsins er miðað við að kyndingarkostnaður sé sem næst 80% af kyndingarkostnaði með olíu.

Vatnsgjald skv. vatnsmæli fyrir hvern rúmmetra vatns . . . . . kr. 115,28

##### 5. gr.

Hitaveitugjöld samkvæmt 4. gr. verða krafín mánaðarlega og skulu þau greiddast á bæjarskrifstofunni, Siglufirði eða á þeim greiðslustöðum sem tilgreindir eru á reikningi. Gjaldldagi er við framvísun reiknings eða tilkynningar um reikningsupphæð. Það eru vanskil ef gjöldin eru ekki að fullu greidd innan 10 daga frá gjaldldaga.

## III. KAFLI

## 6. gr.

- a. Fyrir hverja hemlagrind skal greiða . . . . . kr. 19 783,65  
 b. Fyrir hvern rúmmetra húss miðað við utanmál skal greiða . . . . . kr. 90,81  
 Gjöld samkvæmt a. lið skulu greiðast eftir eignahlutfalli, sé um sameiginlegan hemil að ræða.

Gjöld samkvæmt b. lið skulu greiðast eftir eignahlutfalli.

Gjöld samkvæmt liðum a. og b. skulu þó aldrei vera lægri en . . . . . kr. 39 567,30

Við ákvörðun á rúmmálsstærð húsa skal miðað við fasteignamatsskrá og fyrir hús, sem ekki eru skráð í fasteignamati, skal miðað við teikningar húsa. Þegar um er að ræða hús, sem nýtt er til íbúðar- og atvinnurekstrar, skal telja húsnæði, sem nýtt er til sérstaks atvinnurekstrar, sem eina íbúð.

Ekki skal greiða rúmmálgjald af óupphituðu húsnæði í hluta af húsi, svo sem vöruskemmum og öðru óupphituðu rými fram yfir stærð, sem nemur 200 m<sup>3</sup>.

Gjaldendum skal gefinn kostur á að greiða heimæðargjaldið í þrennu lagi.

1/3 hl. greiðist strax við tengingu.

1/3 hl. eftir eitt ár og

1/3 hl. eftir tvö ár.

Af lánsupphæðinni greiðast útlánsvextir eins og þeir eru á hverjum tíma.

## 7. gr.

Gjöld samkvæmt 6. gr. eru miðuð við vísitölu byggingarkostnaðar og breytast í samræmi við þá vísitölu eins og hún er þegar gjöldin eru greidd. Tengigjöldin skulu vera að fullu greidd áður en vatni er hleypt á hitunarkerfi.

## IV. KAFLI

## 8. gr.

Nú eru leyfð afnot hitaveitunnar til annarra nota en til húshitunar og er þá hitaveitunni heimilt að ákveða gjald fyrir slík afnot sérstaklega í hverju tilviki með hliðsjón af gjaldskrá þessari.

## 9. gr.

Öll gjöld samkvæmt gjaldskrá þessari má taka lögtaki á kostnað gjaldenda.

## 10. gr.

Hitaveita Siglufjarðar hefur rétt til þess að loka aðrennsli heita vatnsins að húsi eða íbúð notanda, sem vanrækir að greiða hitaveitugjöld. Fyrirætlun um lokun ber að tilkynna með þriggja daga fyrirvara. Allan kostnað við lokun og opnun á ný greiðir sá, sem í vanskilum er.

Eftirlitsmaður hitaveitunnar skal eiga greiðan aðgang að öllum hitakerfum, sem tengd eru hitaveitunni. Húseiganda er skylt að hlíta tafarlaust fyrir mælum hans um viðgerðir á bilunum og sérhverjum ráðstöfunum til varnar gegn misnotkun heita vatnsins.

Gjaldskrá þessi, sem bæjarstjórn Siglufjarðar hefur samþykkt er hér með staðfest samkvæmt orkulögum nr. 58 29. apríl 1967 til að öðlast þegar gildi og birtist til eftirbreytni öllum sem hlut eiga að máli. Jafnframt er úr gildi felld eldri gjaldskrá sama efnis, nr. 103, 26. febrúar 1990.

*Iðnaðarráðuneytið, 4. mars 1991.*

. F. h. r.

**Halldór J. Kristjánsson.**

*Guðrún Skúladóttir.*

# GJALDSKRÁ

## Bæjarveitna Vestmannaeyja fyrir heitt vatn.

### I. KAFLI

#### 1. gr.

Bæjarveitur Vestmannaeyja selja afnot af heitu vatni úr veitukerfum sínum eftir þeim reglum, sem settar eru í gjaldskrá þessari.

#### 2. gr.

Bæjarveitur Vestmannaeyja láta hverju húsi, sem er í sambandi við dreifikerfi þeirra, í té vatnsmagn, sem ætla má að nægi til fullrar hitunar á húsinu, enda fullnægi hitakerfi hússins skilyrðum, sem sett eru í reglugerð fyrir bæjarveitur Vestmannaeyja, og hitaflétir séu nægilega stórir að dómi bæjarveitna.

### II. KAFLI

#### 3. gr.

Fyrir afnot af heita vatninu skal greiða samkvæmt vatnsmæli . . . . . kr. 91,30 fyrir hvern rúmmetra vatns. Heimilt er að áætla vatnsnotkunina með hliðsjón af hitaþörf hússins, þar til vatnsmælir hefur verið settur upp, og ef vatnsmælir bilar.

#### 4. gr.

Bæjarveitum er heimilt að selja afnot af vatninu á grundvelli orku- og rennislismælingar. Greiðast þá . . . . . kr. 1,52 fyrir hverja kílóvattstund samkvæmt orkumæli og . . . . . kr. 22,82 fyrir hvern rúmmetra vatns samkvæmt rennislismæli.

#### 5. gr.

Þegar afnot af hitaveitunni eru leyfð til annarra nota en húshitunar, er veitunni heimilt að ákveða gjald fyrir slík afnot sérstaklega í hverju tilviki með hliðsjón af gjaldskrá þessari.

#### 6. gr.

Bæjarveitur leigja vatnsmæla og annast viðhald þeirra.

Fastagjald fyrir mæli skal greitt jafnhliða gjaldi fyrir vatnsnotkun og skal vera á mánuði:

	Kr.
a) Fyrir mæla allt að 3/4" . . . . .	589,00
b) Fyrir mæla allt að 2" . . . . .	1 175,00
c) Fyrir mæla allt að 3" . . . . .	2 353,00
d) Fyrir varmamagnsmæla skal greiða tvöfalt gjald.	

#### 7. gr.

Gjöld skv. 3.–6. gr. innheimta bæjarveitur Vestmannaeyja og er heimilt að krefja þau mánaðarlega.

Gjaldþagi á greiðslum fyrir vatnsnotkun og mælaleigu er við framvísun reiknings eða tilkynningar um reikningsupphæð.

Greiðslustöðu skal getið á reikningi eða tilkynningu.

Það eru vanskil, ef gjöld eru ekki að fullu greidd innan 10 daga frá gjaldþaga.



## III. KAFLI

## 8. gr.

Fyrir öll hús, sem tengd eru hitaveitunni, skal greiða heimæðargjald. Heimæðargjald skal vera sem hér segir fyrir eina heimæð:

Rúmmál húss (m <sup>3</sup> ) (utanmál)	Heimæðargjald Kr.
Allt að 400 . . . . .	96 378,00 fyrir
400 að 2 000 . . . . .	96 378,00 fyrir 400 m <sup>3</sup> + 76,95 kr/m <sup>3</sup> þar yfir
2 000 að 6 000 . . . . .	219 542,00 fyrir 2 000 m <sup>3</sup> + 64,96 kr/m <sup>3</sup> þar yfir
6 000 að 10 000 . . . . .	479 198,00 fyrir 6 000 m <sup>3</sup> + 57,92 kr/m <sup>3</sup> þar yfir
Meira en 10 000 . . . . .	711 092,00 fyrir 10 000 m <sup>3</sup> + 50,28 kr/m <sup>3</sup> þar yfir

Heimæðargjöld greiðast ekki af bifreiðageymslum.

## 9. gr.

Ef tengt er við fleiri mæla en einn í sama húsi, skal greiða aukalega fyrir hvern mæli umfram þann fyrsta:

	Kr.
A. Fyrir mæli allt að ¾" . . . . .	14 432,00
B. Fyrir mæli allt að 2" . . . . .	28 865,00
C. Fyrir mæli allt að 3" . . . . .	57 851,00

## 10. gr.

Gjöld samkvæmt gjaldskrá þessari eru miðuð við vísitölu byggingarkostnaðar.

Bæjarveitunum er heimilt að breyta gjöldum samkvæmt gjaldskránni til samræmis við nefnda vísitölu eins og hún er þegar gjöldin eru greidd, að fenginni staðfestingu iðnaðarráðu-neytisins hverju sinni.

## 11. gr.

Þegar tengingu heimæðar er lokið er heimæðargjaldið gjaldkræft. Þó er heimilt að veita gjaldfrest ef samið er um það á gjalddaga. Í slíkum samningi skal kveðið á um vexti af eftirstöðvum gjaldsins. Greiðslustaður heimæðargjalda er á skrifstofu Bæjarveitna Vestmannaeyja.

## IV. KAFLI

## 12. gr.

Öll gjöld samkvæmt gjaldskrá þessari má taka lögtaki á kostnað gjaldanda.

## 13. gr.

Bæjarveitur hafa rétt til að loka aðrennsli heita vatnsins að húsi eða íbúð viðskiptamanns, sem vanrækir að greiða gjöld til veitunnar. Heimilt er að loka vatnsrennsli að húsi, sem gjöld eru vangreidd af.

Lokun skal tilkynna með a.m.k. 5 daga fyrirvara.

Allan kostnað af lokun og opnun á ný greiðir sá, er vanskilum veldur og er gjaldið . . . . . kr. 1 123,00 fyrir hvert skipti.

## 14. gr.

Einungis starfsmönnum hitaveitunnar er heimilt að breyta innsigliðum tengihlutum veitunnar.

## 15. gr.

Eftirlitsmenn hitaveitunnar skulu hvenær sem er hafa frjálstan aðgang að öllum búnaði, sem er í sambandi við hana.

Húseiganda er skylt að hlíta tafarlaust fyrirmælum þeirra um viðgerðir á bilunum og sérhverjum ráðstöfunum til varnar gegn misnotkun á heita vatninu.

## V. KAFLI

## 16. gr.

Gjaldskrárbreyting þessi, sem ákveðin er samkvæmt orkulögum nr. 58 29. apríl 1967, staðfestist hér með til að taka þegar gildi og birtist til eftirbreytni öllum sem hlut eiga að máli. Jafnframt er úr gildi felld eldri gjaldskrá sama efnis nr. 242, 8. júní 1990, með síðari breytingum.

*Iðnaðarráðuneytið, 4. mars 1991.*

F. h. r.

**Halldór J. Kristjánsson.**

*Guðrún Skúladóttir.*

**GJALDSKRÁ****Bæjarveitna Vestmannaeyja fyrir raforku.****I. RAFORKA.**

Bæjarveitur Vestmannaeyja selja rafmagn á þann hátt og við því verði sem hér segir:

**A. Almenn notkun.**

A1 Öll almenn notkun, svo sem heimilisnotkun, lýsing, smávélanotkun og öll önnur notkun ótalin annars staðar.

	Grunngjald	(m/vsk)
Orkugjald . . . . .	5,51 kr/kWh	(6,86)
Fastagjald . . . . .	1 972,00 kr/a	(2 455,00)

**C. Afl- og orkumæling.**

C2 Um kW/kWh-mæli, enda sé málraun tækja yfir 40 kW.

	Grunngjald	(m/vsk)
Aflgjald . . . . .	9 440,00 kr/kWh	(11 753,00)
Orkugjald:	2,12 kr/kWh	(2,64)
Mælaleiga samkvæmt gjaldskrá.		

Aflgjaldið miðast við mesta 15 mínútna meðalálág ársins.

Á tímabilinu 16. maí–15. september er heimilt að leyfa kaupendum að auka aflúttekt sína um allt að 20% án þess að aflgjald hækki.

Sé húshitun innan þessa liðar, sérmeðl, þá greiðist ekki vsk. af þeirri orku.

Ofangreindur taxti fylgir kaupverði Bæjarveitna Vestmannaeyja á rafmagni, þannig að álagning bæjarveitna sé samkvæmt ákvörðun hverju sinni.

Orkugjald miðast við, að meðalfasviksstuðull hvers mánaðar hjá kaupanda sé eigi lægri en 0,85. Falli meðalfasviksstuðull niður fyrir þetta gildi skal orkugjald umrædds mánaðar hækka um 2% fyrir hvert hundradshlutastig eða meirihluta úr stigi, sem meðalfasviksstuðull mánaðarins er lægri en 0,85.

**D. Hitun.****D1 Til hitunar á íbúðarhúsnæði (án vsk).**

Orkugjald .....	2,68 kr/kWh
Fastagjald .....	2 776,00 kr/a

Ríkissjóður Íslands greiðir 0,36 kr/kWh og Landsvirkjun 0,155 kr/kWh af orkuverðinu, alls 0,515 kr/kWh, fyrir allt að 40 000 kWh ársnotkun á hverja íbúð og kemur sú greiðsla fram á reikningi.

**D4 Til hitunar (án vsk).**

Orkugjald .....	2,85 kr/kWh
Fastagjald .....	2 776,00 kr/a

Skilyrði fyrir raforkusölu til hitunar eru: Að vélaafl, spennar og götulínur þoli álagið, að dómi veitustjóra. Búnaði öllum sé hagað skv. fyrirmælum veitustjóra, en kostnaður greiddur af notanda. Að lagðar séu fram niðurstöður útreikninga um mesta samtímaafli og ársorkuþörf þess húsrýmis sem hita skal.

**F. Önnur raforkunotkun.**

	Grunngjald	(m/vsk.)
F2 Orkugjald .....	7,99 kr/kWh	(9,95)
Fastagjald .....	1 972,00 kr/a	(2 455,00)
til vinnuljósa, vinnuvéla og annarrar notkunar við mannvirkjagerð, svo og breytingar á eldri mannvirkjum.		

	Grunngjald	(m/vsk.)
F5 Aflgjald .....	17 079,00 kr/kW/a	(21 263,00)
af uppsettu afli til götu- og hafnarlýsingar. Gjald þetta miðast við taxa C2 og 3600 klst. nýtingartíma á ári. Leggi bæjarveitur til búnað til lýsingarinnar og sjái um viðhald hans, greiðir notandi aðrar .....		
		kr. 20 744,00 kW/a
(m/vsk) fyrir þá þjónustu.		

**II. MÆLALEIGA.**

Bæjarveitur leigir mælitæki við því verði sem hér segir:

	Grunngjald	(m/vsk.)
1. Einfasa kWh-mælir .....	389,00 kr/a	(484,00)
2. Þrífasa kWh-mælir .....	1 476,00 kr/a	(1 838,00)
3. Þrífasa kWh-mælir með straumsp.mæli .....	2 495,00 kr/a	(3 106,00)
4. Þrífasa kW-kWh-mælir .....	2 495,00 kr/a	(3 106,00)
5. Þrífasa kW-kWh-mælir með straumsp. ....	3 970,00 kr/a	(4 943,00)

Af öðrum mælitækjum en þeim sem hér eru nefnd, skal ársleiga vera sem næst 20% af verði mælitækjanna.

**III. HEIMTAUGAGJÖLD.**

Heimtaugargjald skal greitt fyrir hverja heimtaug, er tengir húsveitu við veitukerfi Bæjarveitna Vestmannaeyja. Heimtaugargjald skal greitt við umsókn.

Heimtaugar greinast í aðalheimtaugar fyrir fullgerðar húsveitur og bráðabirgðaheimtaugar fyrir byggingastaði.

**Aðalheimtaugar.**

Heimtaugagjöld fyrir aðalheimtaugar skulu greidd samkvæmt eftirfarandi töflu:

Málstraumur: Málraun	Stofngjald: kr.		Lengdargjald <sup>1)</sup> : kr/m	
	Grunngjald	(m/vsk.)	Grunngjald	(m/vsk.)
63 A einfasa . . . . .	44 300,00	(55 154,00)	1 361,00	(1 694,00)
63 A þrífasa . . . . .	48 500,00	(60 383,00)	1 361,00	(1 694,00)
100 A þrífasa . . . . .	77 000,00	(95 865,00)	1 665,00	(2 073,00)
200 A þrífasa . . . . .	159 200,00	(198 204,00)	2 001,00	(2 491,00)
315 A þrífasa . . . . .	240 400,00	(299 298,00)		Skv. kostnaði
400 A þrífasa . . . . .	303 600,00	(377 982,00)		–
710 A þrífasa . . . . .	551 200,00	(686 244,00)		–
1200 A þrífasa . . . . .	934 900,00	(1 163 951,00)		–

**Bráðabirgðaheimtaugar.**

Heimtaugagjöld fyrir bráðabirgðaheimtaugar skulu greidd samkvæmt eftirfarandi töflu:

Málstraumur:	Lengdargjald <sup>1)2)</sup>		Jarðstrengur kr/m:	
	Stofngjald kr.:		Grunngjald	(m/vsk.)
63 A einfasa . . . . .	8 665,00	(10 788,00)	1 361,00	(1 694,00)
63 A þrífasa . . . . .	12 060,00	(15 015,00)	1 361,00	(1 694,00)
100 A þrífasa . . . . .	12 803,00	(15 940,00)	1 665,00	(2 073,00)

A merkir málstraum stofnvara í amper. kVA merkir málraun spennis í kílóvoltamper, þegar um sérstaka spennistöð er að ræða.

Séu aðstæður óvenjulegar að því er snertir fjarlægð húsveitu frá veitukerfi eða fyrirhugaða raforkunotkun húsveitunnar, skal heimtaugargjald ákveðast samkvæmt sérstökum samningi hverju sinni. Sé nauðsynlegt að setja upp spennistöð vegna tiltekinnar húsveitu og hún að mestu leyti notuð í þágu þeirrar húsveitu, skal eiganda veitunnar skylt að leggja til húsnæði eða lóð undir stöðina bæjarveitunum að kostnaðarlausu, og skal hann í öllu hlíta skilmálum bæjarveitna um stærð lóðarinnar og staðsetningu stöðvarinnar.

Þegar húsnæði er lagt til skal það fullnægja settum skilyrðum um gerð spennistöðvarhúsa. Eðlilegur kostnaður notanda við gerð húsnæðis fyrir spennistöðina greiðist af bæjarveitunum (í leiguformi t.d. fyrir lengri tíma) og kemur þannig til frádráttar heimtaugargjaldi.

Þegar aðalheimtaug er að ósk notanda breytt úr loftlínuheimtaug í jarðstrengsheimtaug svo og þegar heimtaug er stækkuð, skal greiða fullt heimtaugargjald fyrir hina nýju heimtaug, að frádrögnum hálfu gjaldi hinnar fyrri heimtaugar, hvort tveggja miðað við gildandi gjaldskrá þegar breytingin fer fram.

**IV. OPNUNARGJÖLD.**

1. Hafi gjald samkvæmt gjaldskrá ekki verið greitt, þannig að beita þurfi reglugerðar-ákvæðum um lokun, skal greiða fyrir enduropnun . . . . . kr. 1 077,00 (1 341,00)
2. Ef fundin eru óleyfileg eða of stór vör, skal veitunni tafarlaust lokað og verður hún eigi opnuð fyrir en notandi hefur greitt gjald . . . . . kr. 1 077,00 (1 341,00) á skrifstofu bæjarveitna.

1) Lengd heimtaugar reiknast 2 m inn fyrir húsvegg á þeim stað, sem bæjarveitur hafa samþykkt. Eigandi húseignar láti ganga frá röri til ídráttar á heimtaug, sé tengistaður heimtaugarinnar ekki á útvegg.

2) Lengdargjald skal greitt fyrir hvern metra umfram 5 metra innan lóðarmarka í jarðstrengsheimtaug og fyrir hvern stólpa innan lóðarmarka í loftlínuheimtaug.

3. Fyrir uppsetningu á viðbótarmælitækjum, breytingar á mælingu svo og aðra þjónustu sem bæjarveitur veita að ósk notanda, skal greiða gjald . . . . . kr. 1 077,00 (1 341,00)
4. Fyrir þá þjónustu bæjarveitna sem veitt er utan venjubundins vinnutíma skal notandi aldrei greiða lægra gjald en sem samsvarar þreföldu gjaldi skv. 3. lið þessa kafla. Vari þjónustan lengur en 3 klst. skal greiða aukalega fyrir hverja klst. er samsvarar yfirvinnukaupi viðkomandi starfsmanna með launatengdum gjöldum.

#### V. ÝMIS ÁKVÆÐI.

1. Bæjarstjórn er heimilt að hækka eða lækka gjöld þau sem ákveðin eru í I., II. og III. kafla þessarar gjaldskrár, um allt að 20%, enda sé breytingin staðfest af iðnaðarráðuneytinu áður en til hennar kemur.
2. Gjaldskrá þessi er miðuð við raforkukaup samkvæmt samningi við Rafmagnsveitur ríkisins. Stöðvist flutningur raforku frá landi í samfleytt einn mánuð eða lengri tíma, hækkar rafmagnsverðið frá gildandi gjaldskrá um allt að 50% fyrir jafnlangan tíma.
3. Heimilt er, með samþykki stjórnar veitunnar, að selja rafmagn samkvæmt sérstökum samningi.
4. Heimilt er að takmarka eða stöðva notkun tækja, sem valdið geta truflunum á veitukerfinu og/eða óþægindum hjá öðrum notendum.
5. Þegar um sérstakar aðstæður er að ræða, svo sem tímabundna notkun mikils afls eða lágan ársnýtingartíma, geta Bæjarveitur Vestmannaeyja takmarkað val notanda við ákveðna gjaldskrárliði, eða gert sérstaka samninga um skilyrði fyrir tengingu.
6. 24,5% virðisaukaskattur, er innifalið í gjaldskrá þessari, nema annað sé tekið fram.

Gjaldskrá þessi staðfestist hér með samkvæmt vatnalögum nr. 15, 20. júní 1923 og orkulögum nr. 58, 29. apríl 1967 til þess að öðlast þegar gildi og birtist til eftirbreytni öllum sem hlut eiga að máli. Jafnframt er úr gildi felld eldri gjaldskrá sama efnis nr. 535, 27. desember 1990.

*Iðnaðarráðuneytið, 4. mars 1991.*

F. h. r.

**Halldór J. Kristjánsson.**

*Guðrún Skúladóttir.*

## GJALDSKRÁ

### Hitaveitu Reykjahlíðar.

1. gr.

Hitaveita Reykjahlíðar selur hitaorku frá aðveituæð og dreifikerfi veitunnar samkvæmt ákvæðum gjaldskrár þessarar.

2. gr.

Hitaveita Reykjahlíðar lætur hverju húsi, sem er í sambandi við vatnsæðar hennar, í té vatnsmagn er ætla má að nægi til hitunar á húsinu, enda séu ofnar hússins nægilega stórir að dómi eftirlitsmanns hitaveitu.

Hitaveitunni er heimilt að takmarka með hemli vatnsrennsli að húsi eftir því sem þörf krefur og er starfsmönnum hitaveitunnar einum heimilt að breyta stillingu hans.

## 3. gr.

Fyrir afnot heita vatnsins skal greiða skv. vatnsmæli fyrir hvern rúmmetra vatns miðað við vatnshita í tengibrunni þar sem stofnæð og heimtaug/dreifikerfi mætast, sem hér segir:

- a) Fyrir vatn 80 °C og heitara . . . . . kr. 69,82
- b) Fyrir vatn 70-79 °C greiðast 80% af gjaldi skv. a lið.
- c) Fyrir vatn 69 °C og kaldara greiðast 60% af gjaldi skv. a lið.

Hitaveitunni er heimilt að færa notendur milli gjaldflokka þar sem einstakar heimtaugar eru það langar að ætla má að um verulega kólnun sé að ræða í þeim.

Þar til vatnsmælir hefur verið settur upp og ef vatnsmælir bilar áætlað hitaveitan vatnsnotkunina með hliðsjón af hitaþörf hússins. Hitaveitan lætur húseigendum í té aukamæla ef þess er óskað.

## 4. gr.

Fyrir hverja húsveitu (1. mæli) er greitt fast mánaðargjald sem fer eftir stærð mælis sem hér segir:

- a) Fyrir mæli allt að ¾" . . . . . kr. 559,00
- b) Fyrir mæli 1"-2" . . . . . kr. 1 117,00
- c) Fyrir mæli 3" og stærri . . . . . kr. 2 234,00

## 5. gr.

Hitaveitugjöld skv. 3. og 4. grein verða krafín mánaðarlega, þegar eftir mælaálestur. Þó er heimilt að láta líða lengri tíma en einn mánuð á milli álestra og fækka gjalddögum. Óski notandi þess að lesið sé af mæli hans utan reglubundins álestrartíma hitaveitunnar og honum gerður sérstakur reikningur, skal hann greiða fyrir það gjald . . . . . kr. 508,00

Gjalddagi hitaveitugjalda er við útsendingu reiknings eða tilkynningar um reikningsupphæð. Ber gjaldanda að greiða reikninginn í bönkum, sparisjóðum og öðrum greiðslustöðum þar sem hitaveitan ákveður. Það eru vanskil ef gjöld fyrir orkunotkun eru ekki greidd innan 30 daga frá útsendingardegi reiknings.

## 6. gr.

Heimæðagjald Hitaveitu Reykjahlíðar skal vera sem hér segir fyrir eina heimæð:

Hús 400-2000 m<sup>3</sup>:

Fyrir 400 m <sup>3</sup> . . . . .	kr. 102 952,00
og fyrir hvern rúmmetra umfram 400 m <sup>3</sup> . . . . .	kr. 88,95
Hús stærri en 2000 m <sup>3</sup> . . . . .	kr. 245 660,00
og fyrir hvern rúmmetra umfram 2000 m <sup>3</sup> . . . . .	kr. 71,23
Öll gjöld í þessari grein miðast við utánmál húsa. Stofngjald fyrir hvern mæli umfram einn á sama inntaki er . . . . .	kr. 13 672,00

Lóðarhafar greiða auk heimtaugargjalds kostnað við lagningu heimæðar frá stofnæð hitaveitu að húsvegg fyrir lengd lagnar umfram 50 metra.

Hitaveita Reykjahlíðar hefur rétt til að loka aðrennsli heita vatnsins að húsi eða íbúð notanda sem vanrækir að greiða hitaveitugjöld. Fyrirætlun um lokun ber að tilkynna með 7 daga fyrirvara.

Allan kostnað við lokun aðrennslis og opnun á ný greiðir sá sem í vanskilum er auk kr. 1 020,00 í hvert skipti.

## 7. gr.

Nú eru leyfð afnot hitaveitunnar til annars en húshitunar svo sem heypurrkunar eða ræktunar og er þá hitaveitunni heimilt að ákveða gjald fyrir þau afnot sérstaklega í hverju tilviki með hliðsjón af gjaldskrá þessari.

8. gr.

Á öll gjöld samkvæmt gjaldskrá þessari leggjast skattar samkvæmt gildandi reglum á hverjum tíma.

9. gr.

Öll gjöld samkvæmt gjaldskrá þessari má taka lögtaki á kostnað gjaldanda.

10. gr.

Gjaldskrá þessi, sem sett er samkvæmt orkulögum nr. 58, 29. apríl 1967, staðfestist hér með til að öðlast þegar gildi og birtist til eftirbreytni öllum sem hlut eiga að máli. Jafnframt er úr gildi felld eldri gjaldskrá sama efnis nr. 13, 8. janúar 1991.

*Iðnaðarráðuneytið, 4. mars 1991.*

F. h. r.

**Halldór J. Kristjánsson.**

*Guðrún Skúladóttir.*

Nr. 114

## REIKNINGUR

**Líknarsjóðs Margrétar Árnadóttur Alviðru fyrir árið 1990.**

### Rekstrarreikningur 1990.

	Gjöld:	Tekjur:
Vextir af sparisjóðsbók nr. 12445 . . . . .		1 640,20
Vextir af kjörbók nr. 260286 . . . . .		4 608,19
Tekjuafgangur . . . . .	6 248,39	
	<hr/>	<hr/>
kr.	6 248,39	6 248,39

### Efnahagsreikningur pr. 31. desember 1990.

	Eignir:	Skuldir:
Höfuðstóll . . . . .		10 000,00
Tekjuafgangur frá fyrri árum . . . . . kr. 67 951,66		
Tekjuafgangur 1990 . . . . . kr. 6 248,39		74 200,05
	<hr/>	<hr/>
Innstæða í sparisjóðsbók nr. 12445 . . . . .	44 583,70	
Innstæða í kjörbók nr. 260286 . . . . .	39 616,35	
	<hr/>	<hr/>
kr.	84 200,05	84 200,05

Selfossi, 28. febrúar 1991.

*F. h. Kvenfélags Selfoss,*

**Guðrún Bárðardóttir.**

# SKIPULAGSSKRÁ

## Málræktarsjóðs.

### *Nafn.*

#### 1. gr.

Með skipulagsskrá þessari er stofnaður sjóður sem ber heitið *Málræktarsjóður*.

#### 2. gr.

Málræktarsjóður hefur sérstakan fjárhag og er sjálfstæður skattaðili með heimilisfang og varnarþing í Reykjavík.

### *Stofnendur og stofnfé.*

#### 3. gr.

Íslensk málnefnd er stofnandi Málræktarsjóðs. Einstaklingar, samtök, fyrirtæki eða stofnanir, sem leggja honum til fjármuni í einhverri mynd fyrir árslok 1992, teljast einnig stofnendur.

#### 4. gr.

Við stofnun sjóðsins hafa verið lagðar fram 5 380 000 kr.

Stjórn sjóðsins mun beita sér fyrir því að safna til sjóðsins fé frá öðrum aðilum en ríkinu allt að 50 milljónum kr. samtals á verðlagi ársins 1991. Menntamálaráðherra mun beita sér fyrir því að íslenska ríkið leggi fram af sinni hálfu samsvarandi upphæð á móti framlögum frá öðrum aðilum.

Pau framlög sem skila sér til ársloka 1992 teljast stofnfé sjóðsins sem ekki má skerða.

### *Markmið.*

#### 5. gr.

Meginmarkmið Málræktarsjóðs er að beita sér fyrir og styðja hvers konar starfsemi til eflingar íslenskri tungu og varðveislu hennar samkvæmt nánari ákæðum þessarar skipulags-skrár.

#### 6. gr.

Markmiðum sínum hyggst Málræktarsjóður einkum ná með því að sinna þessum verkefnum:

- a) að styrkja fjárhagslega nýyrða- og íðordastarf í landinu,
- b) að styrkja fjárhagslega starf orðanefnda sem vinna að þýðingum á tæknimáli eða sérhæfðu máli,
- c) að styrkja fjárhagslega útgáfu handbóka og leiðbeininga um málnotkun,
- d) að styrkja fjárhagslega útgáfu kennsluefnis í íslensku,
- e) að styrkja fjárhagslega útgáfu orðabóka,
- f) að veita einstaklingum, samtökum og stofnunum viðurkenningu fyrir málvöndun og málrækt,
- g) að styrkja með fjárframlögum hvers konar framtak sem verða má til þess að markmiðum Málræktarsjóðs verði náð.

### *Tekjur og gjöld.*

#### 7. gr.

Tekjur Málræktarsjóðs eru sem hér segir:

- a) Ávöxtunartekjur stofnfjár.
- b) Fjárframlög og gjafir eftir 1992.
- c) Aðrar tekjur.



## 8. gr.

Gjöld Málræktarsjóðs eru sem hér segir:

- a) Útgjöld og kostnaður við að sinna verkefnum sjóðsins samkvæmt 5. og 6. grein hér á undan.
- b) Almennur rekstrarkostnaður sjóðsins.
- c) Önnur útgjöld.

## 9. gr.

Gæta skal hagsýni í hvívetna við meðferð eigna og fjármuna Málræktarsjóðs. Fé sjóðsins skal ætíð ávaxtað með tryggum og arðbærum hætti.

## 10. gr.

Höfuðstól Málræktarsjóðs má ekki skerða. Til útgjalda samkvæmt 8. grein skal einungis nota tekjur sjóðsins, samkvæmt 7. grein hér á undan. Rétt er stjórn Málræktarsjóðs að setja sér reglur um úthlutun fjár til verkefna sjóðsins og um veitingu viðurkenninga, og séu þær reglur kynntar almenningi.

*Fulltrúaráð.*

## 11. gr.

Stofna skal fulltrúaráð Málræktarsjóðs. Í fulltrúaráði eiga sæti:

- a) þeir menn sem sæti eiga í Íslenskri málnefnd samkvæmt 6. grein laga nr. 2/1990,
- b) fulltrúar samtaka, fyrirtækja eða stofnana sem teljast stofnendur Málræktarsjóðs samkvæmt 3. grein hér á undan.

Hver stofnandi á einn mann í fulltrúaráði nema Íslensk málnefnd, sbr. a-lið.

## 12. gr.

Fulltrúaráði er fengið það hlutverk með skipulagsskrá þessari að stjórna Málræktarsjóði með sjóðstjórn samkvæmt þeim reglum um verkaskiptingu sem felast í skipulagsskránni. Meginhlutverk fulltrúaráðs er að tilnefna tvo menn í stjórn Málræktarsjóðs og tvo til vara og álykta í meginatriðum um stefnu og starfshætti Málræktarsjóðs til leiðsagnar fyrir sjóðstjórn.

## 13. gr.

Formaður og varaformaður Íslenskrar málnefndar eru formaður og varaformaður fulltrúaráðsins.

## 14. gr.

Fulltrúaráð skal koma saman a.m.k. einu sinni á ári, í júnímánuði, og nefnist sá fundur aðalfundur Málræktarsjóðs. (Sjá þó ákvæði til bráðabirgða í 28. grein.) Aukafundi má halda ef ástæða er til. Á fulltrúaráðsfundum gilda almenn fundarsköp, og ræður einfaldur meiri hluti úrslitum allra mála. Halda skal gerðabók.

## 15. gr.

Viðfangsefni aðalfundar og dagskrá hans skal vera sem hér segir:

- a) Lögð er fram skýrsla sjóðstjórnar um starfsemi Málræktarsjóðs fyrir liðið starfsár.
- b) Afgreiddir eru endurskoðaðir ársreikningar Málræktarsjóðs fyrir liðið starfsár.
- c) Tilnefndir eru tveir menn í sjóðstjórn og tveir til vara samkvæmt 12. grein hér á undan.
- d) Skipaður er löggiltur endurskoðandi fyrir næsta reikningsár.
- e) Gerðar eru almennar leiðbeinandi ályktanir um starfsemi Málræktarsjóðs.
- f) Önnur mál.

## 16. gr.

Fari svo, af einhverjum ástæðum, að fulltrúaráð tilnefni ekki menn í sjóðstjórn má menntamálaráðherra skipa í stjórnina í samræmi við ákvæði 12. greinar hér á undan.

*Stjórn.*

## 17. gr.

Í stjórn Málræktarsjóðs eiga sæti fimm menn og tveir til vara. Stjórn Íslenskrar málnefndar tilnefnir þrjá sjóðstjórnarmenn úr sínum hópi. Tveir stjórnarmenn og tveir varamenn eru tilnefndir af fulltrúaráði Málræktarsjóðs (sbr. 12. grein).

Stjórn Íslenskrar málnefndar ákveður hver skuli vera formaður sjóðstjórnar.

## 18. gr.

Stjórnin er skipuð til fjögurra ára í senn. Sjá þó ákvæði til bráðabirgða hér á eftir (28. gr.).

## 19. gr.

Sjóðstjórn heldur fundi þegar þurfa þykir, eigi sjaldnar en einu sinni á ári. Afl atkvæða ræður úrslitum allra mála. Rita skal fundargerðir stjórnarfunda.

## 20. gr.

Sjóðstjórn stýrir daglegum rekstri Málræktarsjóðs og ræður öllum málefnum hans til lykta með þeim takmörkunum sem greindar eru í skipulagsskrá þessari. Sjóðstjórn ber ábyrgð á því að meginmarkmiðum Málræktarsjóðs, eins og þeim er lýst í 5. og 6. grein hér á undan, verði náð að svo miklu leyti sem kostur er.

## 21. gr.

Sjóðstjórn má ráða framkvæmdastjóra Málræktarsjóðs, sem verði gjaldkeri sjóðsins, hafi prókúruumboð og sjái um bókhald og fjárreiður sjóðsins.

## 22. gr.

Sjóðstjórn skal gæta almennra lagaákvæða um sjóði og stofnanir sem starfa samkvæmt staðfestri skipulagsskrá, sbr. lög nr. 19/1988.

## 23. gr.

Sjóðstjórn semur árlega skýrslu um starfsemi Málræktarsjóðs og leggur hana fyrir aðalfund fulltrúaráðs. Jafnframt leggur hún endurskoðaða ársreikninga Málræktarsjóðs fyrir aðalfund fulltrúaráðs, sem afgreiðir þá. Reikningsárið er almanaksárið.

## 24. gr.

Komi til þess, af einhverjum ástæðum, að engin stjórn verði starfhæf í Málræktarsjóði, má menntamálaráðherra skipa sjóðnum nýja stjórn.

*Skipulagsskrá.*

## 25. gr.

Skipulagsskrá þessa semur Íslensk málnefnd með samþykki menntamálaráðherra, og skal síðan leitað staðfestingar dómsmálaráðuneytis á henni. Á staðfestingardegi skal Málræktarsjóður taka til starfa.

## 26. gr.

Ekki má breyta skipulagsskrá þessari nema  $\frac{3}{4}$  hlutar fulltrúaráðs gjaldi breytingunni jákvæði sitt. Leita skal umsagnar menntamálaráðherra um breytinguna, og tekur breytingin ekki gildi fyrr en hún hefur hlotið staðfestingu dómsmálaráðuneytis.

## 27. gr.

Sjóður þessi verður ekki lagður niður nema stjórnin sé einhuga um það og að fenginni umsögn menntamálaráðherra. Verði engin önnur stofnun sett á fót með sama hlutverk eða svipað, skal menntamálaráðuneytið taka við öllum eignum hennar til varðveislu og ráðstöfunar.

*Ákvæði til bráðabirgða.*

## 28. gr.

Þegar skipulagsskrá þessi hefur hlotið staðfestingu dómsmálaráðuneytis skal þegar í stað halda fund í fulltrúaráði (sem yrði í fyrstu sama og Íslensk málnefnd) og kjósa stjórn Málræktarsjóðs. Þessi fyrsta sjóðstjórn skal gangast fyrir fjársöfnun og skráningu stofnenda, og skal hún starfa fram að fyrsta aðalfundi fulltrúaráðs.

Fyrsta aðalfund fulltrúaráðs skal halda í júní 1992 og kjósa þá tvo aðalmenn og tvo menn til vara í nýja stjórn til eins árs.

Annar aðalfund fulltrúaráðs skal halda í júní 1993. Að honum loknum skal enn skipa nýja stjórn, og er skipunartími hennar til jafnlengdar skipunartíma Íslenskrar málnefndar (þ.e. til ársloka 1993).

Eftir þessi upphafsár skal skipunartími sjóðstjórnar vera fjögur ár samkvæmt 12. grein skipulagsskrár þessarar.

Skipulagsskrá þessi staðfestist hér með samkvæmt lögum um sjóði og stofnanir sem starfa samkvæmt staðfestri skipulagsskrá, nr. 19/1988.

*Dóms- og kirkjumálaráðuneytið, 7. mars 1991.*

F. h. r.

**Þorsteinn Geirsson.**

*Fanney Óskarsdóttir.*

**REGLUR****fyrir samvinnunefnd um svæðisskipulag í Flóa.**

## 1. gr.

Samvinnunefnd um svæðisskipulag í Flóa, hér eftir kölluð samvinnunefnd, er svo skipuð að í henni eiga sæti 15 fulltrúar.

Skipulagsstjórn ríkisins skipar formann nefndarinnar en sveitarstjórnir Selfoss, Hraungerðishrepps, Sandvíkurhrepps, Eyrbakkahrepps, Stokkseyrarhrepps, Gaulverjabæjarhrepps og Villingaholtshrepps skipa hver um sig tvo fulltrúa úr hópi sveitarstjórnarmanna. Varamenn aðila skulu skipaðir á sama hátt.

Heimild til fundarsetu með málfrelsi og tillögurétt hafa skipulagsstjóri og fulltrúi hans og aðrir sem nefndin ákveður hverju sinni.

## 2. gr.

Hlutverk samvinnunefndarinnar er að vinna að svæðisskipulagi, sem tekur yfir umrædd sveitarfélög og ganga frá tillögu að svæðisskipulagi fyrir þennan landshluta sbr. rg. nr. 318/1985.

Nú verður ágreiningur um hversu víðtækt hlutverk nefndarinnar sé við gerð svæðisskipulagsins og sker þá umhverfisráðherra úr að fenginni umsögn skipulagsstjórnar ríkisins og hlutadeigandi sveitarstjórna.

## 3. gr.

Fundi skal halda ársfjórðungslega eða eftir því sem nefndin telur þörf á.

Formaður boðar til fundar með a.m.k. viku fyrirvara og ákveður fundarstað.

Fundur er lögmætur ef formaður og helmingur annarra nefndarmanna er viðstaddur. Afl atkvæða ræður úrslitum. Þó getur nefndin ekki tekið ákvörðun um mál er varðar sérstaklega hagsmuni eins sveitarfélags ef fulltrúar (fulltrúi) þess lýsa sig andvíga þeirri ákvörðun.

Nefndin kys sér ritara og vararitara. Skal formaður og ritari undirrita fundargerðarbók í fundarlok eða á næsta fundi þar á eftir. Sá fundarmaður, sem ósamþykkur er ákvörðun meirihlutans, á rétt á að fá stutta athugasemd um sérálit sitt bókaða.

Sendi skal fundargerðir til nefndarmanna og til umhverfisráðuneytisins.

## 4. gr.

Pegar samvinnunefnd hefur samþykkt tillögu að skipulagi svæðisins eða þess hluta sem hún telur ástæðu til að taka til meðferðar að svo stöddu sendir hún tillöguna ásamt rökstuddri greinargerð til viðkomandi sveitarstjórna. Að fengnu samþykki þessara aðila sendir nefndin tillöguna til skipulagsstjórnar. Um meðferð tillögunnar fer samkvæmt ákvæðum skipulagslaga.

## 5. gr.

Samvinnunefndin getur sett sér nánari vinnureglur um þá þætti sem ástæða þykir til að fjalla um í svæðisskipulaginu.

## 6. gr.

Kostnaður við störf nefndarinnar greiðist þannig að hvert sveitarfélag greiðir kostnað vegna sinna fulltrúa. Skipulagsstjórn greiðir kostnað vegna síns fulltrúa.

## 7. gr.

Með samþykki skipulagsstjórnar getur samvinnunefndin ráðið sér starfsmann til aðstoðar. Greiðast laun og annar kostnaður við störf hans að hálfu af skipulagsstjórn og að hálfu af viðkomandi sveitarstjórnnum. Ef ekki næst samkomulag sker umhverfisráðherra úr að fengnum tillögum skipulagsstjórnar.

## 8. gr.

Stefnt skal að því að samvinnunefndin ljúki störfum fyrir 1. ágúst 1992. Ef nefndin óskar og gildar ástæður þykja til getur ráðherra framlengt starfstímabil nefndarinnar þó ekki lengur en eitt ár í senn.

Reglur þessar, sem settar eru samkvæmt 5. mgr. 3. gr. skipulagslaga nr. 19/1964, öðlast gildi þegar í stað.

*Umhverfisráðuneytið, 11. mars 1991.*

F. h. r.

**Páll Líndal.**

*Kristinn Sv. Helgason.*

## REGLUGERÐ

um breyting á reglugerð nr. 465, 27. nóvember 1990

um veiðar í atvinnuskyni.

## 1. gr.

Seinni málsliður 2. mgr. 1 gr. orðist svo: Ennfremur sambærilegir bátar sem koma í stað báta minni en 6 brl. sem voru á skipaskrá 31. desember 1988, en farist hafa á árinu 1989 eða 1990.

## 2. gr.

2. mgr. 4. gr. orðist svo: Þrátt fyrir þessa skiptingu á aflahlutdeild báta minni en 10 brl. og fiskiskipa 10 brl. og stærri skal skerða aflahlutdeild fiskiskipa stærri en 10 brl. er nemur áætluðum afla þeirra báta, sem fá úthlutað meðalafhlutdeild samkvæmt 1. og 2. ml. 3. tl. 7. gr. þessarar reglugerðar.

## 3. gr.

2. mg. 15. gr. orðist svo: Fyrir opna vélbáta ákvarðast rúmtala sem  $4.3 \times$  brúttótonn, þar sem brúttótonnatala er fundin samkvæmt 5 gr. reglugerðar nr. 433, 17. ágúst 1990, um mælingar skipa undir 24 metrum að lengd.

*Sjávarútvegsráðuneytið, 28. febrúar 1991.*

**Halldór Ásgrímsson.**

*Árni Kolbeinsson.*

**REGLUGERÐ****um kosningu vígslubiskupa.**

## 1. gr.

Kjörgengur til embættis vígslubiskups er hver guðfræðikandidat, sem fullnægir skilyrðum til þess að vera skipaður prestur í þjóðkirkjunni.

## 2. gr.

Kosningarrétt við vígslubiskupskjör eiga:

1. Biskup Íslands, þjónandi vígslubiskup og sóknarprestar í vígslubiskupsdæmi, sérþjónustuprestar, sbr. II. kafla laga nr. 62/1990, sem hafa starfsstöð í vígslubiskupsdæmi.
2. Kjörnir leikmenn úr vígslubiskupsdæmi, sem sæti eiga á kirkjuþingi, þegar kosning fer fram.
3. Einn leikmaður fyrir hvert prófastsdæmi í vígslubiskupsdæmi, sem kjörnir eru skv. 2. gr. 3. tl. laga nr. 96/1980, sbr. reglugerð nr. 151/1981.

## 3. gr.

Kjörstjórn, sem skipuð er samkvæmt 3. gr. laga nr. 96/1980, sbr. reglugerð nr. 151/1981, fer með yfirstjórn, undirbúning og framkvæmd vígslubiskupskosningar.

## 4. gr.

Kjörstjórn semur kjörskrá og skal hún liggja frammi á biskupsstofu og hjá próföstum í vígslubiskupsdæmi, í a.m.k. 10 daga, eftir því sem nánar segir í auglýsingu kjörstjórnar.

Um gerð kjörskrár og framkvæmd kosningar að öðru leyti fer svo sem segir í lögum nr. 96/1980 og reglugerð nr. 151/1981.

## 5. gr.

Reglugerð þessi, sem sett er samkvæmt heimild í 43. gr. 2. mgr. laga nr. 62 17. maí 1990 um skipan prestakalla og prófastsdæma og um starfsmenn þjóðkirkju Íslands, öðlast þegar gildi.

*Dóms- og kirkjumálaráðuneytið, 12. mars 1991.*

**Óli Þ. Guðbjartsson.**

*Anna G. Björnsdóttir.*

# STJÓRNARTÍÐINDI B 13 – 1991

---

---

20. mars 1991

261

Nr. 119

## AUGLÝSING

### um framlagningu kjörskráa við alþingiskosningar 20. apríl 1991.

Samkvæmt heimild í 1. mgr. 23. gr. laga um kosningar til Alþingis, nr. 80 16. október 1987, er hér með ákveðið að sveitarstjórnir skuli hafa lagt fram kjörskrár vegna alþingiskosninga er fram eiga að fara 20. apríl 1991 eigi síðar en þriðjudaginn 2. apríl 1991.

Jafnframt er ákveðið að frestur til að afhenda sveitarstjórn kæru vegna kjörskrár renni út kl. 12 á hádegi þriðjudaginn 9. apríl 1991 og að sveitarstjórn skuli hafa skorið úr aðfinnslum við kjörskrána eigi síðar en mánudaginn 15. apríl 1991.

Þetta birtist hér með til eftirbreytni öllum þeim sem hlut eiga að máli.

*Dóms- og kirkjumálaráðuneytið, 20. mars 1991.*

**Óli Þ. Guðbjartsson.**

*Ólafur W. Stefánsson.*

20. mars 1991

Nr. 120

## LEIÐBEININGAR

### um utankjörfundaratkvæðagreiðslu sjúkra o.fl.

#### I. Um atkvæðagreiðslu á stofnunum.

##### 1. gr.

Samkvæmt 2. mgr. 63. gr. laga um kosningar til Alþingis er utankjörfundarkjörstjóra innan lands heimilt að láta kosningu fara fram á sjúkrahúsi, dvalarheimili aldraðra eða stofnun fyrir fatlaða, enda sé kjósandi til meðferðar á hlutaðeigandi stofnun eða vistmaður þar. Með sama hætti fer um fangelsi og vistmenn þar.

##### 2. gr.

Rétt til að greiða atkvæði utan kjörfundar á stofnunum þessum hafa eingöngu þeir sem dveljast þar og eru þar til meðferðar eða eru vistmenn þar. Aðrir, svo sem starfslíð stofnananna, hafa hins vegar ekki rétt til að greiða þar atkvæði.

##### 3. gr.

Kjörstjóri skal ákveða, að höfðu samráði við stjórn hlutaðeigandi stofnunar og að fengnum upplýsingum um þá sem þar eru til meðferðar eða eru þar vistmenn, hvort ástæða sé til að láta atkvæðagreiðslu fara þar fram og þá hvenær.

Ákvörðun um þetta efni skal tekin eigi síðar en sjö dögum fyrir kjördag og skal þá birta auglýsingu innan hlutadeigandi stofnunar um það hvar atkvæðagreiðslan fer fram og á hvaða tíma. Jafnframt skal tilkynna umboðsmönnum framboðslista um atkvæðagreiðsluna fyrirfram.

Að jafnaði myndi nægilegt að atkvæðagreiðsla fari fram einn dag í hverri stofnun, í nokkrar klukkustundir, eftir fjölda þeirra sem rétt mundu eiga á að greiða atkvæði utan kjörfundar á stofnuninni.

#### 4. gr.

Nauðsynlegt er að hlutadeigandi stofnun láti í té aðstöðu, þ. á m. hentugt húsnæði fyrir kjörstað, svo og eftir atvikum aðstoðarfólk, til þess að atkvæðagreiðsla geti farið fram með fyrirskipuðum hætti. Rétt er að undirstrika að kjósanda ber að koma á fund kjörstjóra þar sem atkvæðagreiðslan fer fram og að atkvæðagreiðsla má eigi fara fram í sjúkrastofum eða herbergjum vistmanna nema verulegir annmarkar séu á að flytja kjósanda á fund kjörstjóra.

## II. Um atkvæðagreiðslu í heimahúsum.

#### 5. gr.

Samkvæmt 3. mgr. 63. gr. kosningalaga getur utankjörfundarkjörstjóri innan lands heimilað kjósanda, sem ekki getur sótt kjörfund á kjördegi vegna sjúkdóms, fötlunar eða barnsburðar, að greiða atkvæði í heimahúsi.

#### 6. gr.

Ósk um að greiða atkvæði í heimahúsi skal vera skrifleg á þar til gerðu eyðublaði, sem kjörstjóri lætur í té, og studd vottorði læknis. Skal umsóknin hafa borist kjörstjóra eigi síðar en kl. 12 á hádegi þann dag þegar ein vika er til kjördags.

#### 7. gr.

Kjörstjóri getur í sinn stað tilnefnt sem utankjörfundarkjörstjóra tvo trúnaðarmenn til að sjá um framkvæmd atkvæðagreiðslunnar hjá kjósanda. Um þá framkvæmd fer að öðru leyti eins og um kosningu hjá kjörstjóra.

## III. Almenn ákvæði.

#### 8. gr.

Atkvæðagreiðsla samkvæmt 2. og 3. mgr. 63. gr. kosningalaga má ekki fara fram fyrir en þremur vikum fyrir kjördag.

#### 9. gr.

Um kosninguna eiga að öðru leyti við ákvæði 62. gr. kosningalaga. Samkvæmt því hefur kjósandi heimild til að greiða atkvæði utan kjörfundar, ef hann gerir ráð fyrir því að hann geti ekki vegna fjarveru eða af öðrum ástæðum sótt kjörfund á kjördegi á þeim stað þar sem hann er á kjörskrá.

Um kosningaathöfnina sjálfa þ. á m. um heimild til að veita kjósanda aðstoð, gilda að öllu leyti sömu reglur og um utankjörfundaratkvæðagreiðslu almennt, sbr., einkum 65. og 66. gr. kosningalaga. Aðstoð má þannig því aðeins veita að kjósandi sé ekki fær um að kjósa á fyrirskipaðan hátt sakir sjónleysis eða þess að honum sé höndin ónothæf. Óheimilt er með öllu að bjóða þeim aðstoð sem þannig þarfnast hjálpar.

10. gr.

Leiðbeiningar þessar sem settar eru samkvæmt 5. mgr. 63. gr. laga um kosningar til Alþingis, nr. 80 16. október 1987, sbr. lög nr. 10 19. mars 1991, öðlast þegar gildi.

Jafnframt falla úr gildi leiðbeiningar um utankjörfundaratkvæðagreiðslu á sjúkrahúsum og dvalarheimilum aldraðra, nr. 121 23. mars 1987.

*Dóms- og kirkjumálaráðuneytið, 20. mars 1991.*

F. h. r.

**Ólafur W. Stefánsson.**

---

*Jón Thors.*

15. mars 1991

Nr. 121

**REGLUGERÐ**

**um breyting á reglugerð nr. 327/1990,  
um tollafgreiðslu hraðsendinga.**

1. gr.

2. mgr. 4. gr. reglugerðarinnar orðist svo:

Flutningsmiðlari ákveður fjárhæð ábyrgðar sem jafnframt er hámark þeirrar fjárhæðar aðflutningsgjalda sem gjaldfrestur er veittur á innan hvers uppgjörstímabils, sbr. 9. gr. Telji tollstjóri ábyrgðarfjárhæð ófullnægjandi má hann ákveða lágmark hennar. Ábyrgð skal vera ótímabundin og uppsegjanleg af hálfu ábyrgðaraðila með ábyrgðarbréfi til viðkomandi tollstjóra. Uppsögn ábyrgðar tekur ekki gildi fyrir en tollstjóri hefur staðfest skriflega að henni hafi verið veitt viðtaka. Uppsögn breytir hvorki ábyrgð varðandi aðflutningsgjöld sem greiðslufrestur hefur verið veittur á fyrir gildistöku ábyrgðar né ábyrgð á greiðslu dráttarvaxta viðurlaga eða annars kostnaðar. Eftir gildistöku uppsagnar ábyrgðar er tollstjóra óheimilt að tollafgreiða hraðsendingar til viðkomandi flutningsmiðlara samkvæmt reglugerð þessari.

2. gr.

Í stað 2. másl. 1. mgr. 6. gr. reglugerðarinnar komi:

Við afhendingu hraðsendinga skal flutningsmiðlari afhenda tollgæslunni flugfarmbréf svo og undirfarmskrá þar sem m.a. skal veita upplýsingar um verðmæti, tegund og þyngd vöru. Ríkistollstjóri getur sett nánari fyrirmæli um gerð eyðublaðs fyrir undirfarmskrá og frekari upplýsingar sem þar skulu veittar. Ákvæði tollalaga nr. 55/1987, með áorðnum breytingum, m.a. um aðflutningsskýrslur og aðrar skýrslugjafir gilda eftir því sem við getur átt um eyðublaðið og upplýsingar sem þar eru veittar.

3. gr.

1. másl. 4. mgr. 6. gr. reglugerðarinnar orðist svo:

Vanti ofangreind tollskjöl eða þeim er í einhverju ábótavant með tilliti til hraðsendingarinnar í heild eða að hluta getur tollgæslan neitað um afhendingu á þeim hluta sendingarinnar sem ábótavant er þar til úr hefur verið bætt, enda sé það gert innan viðkomandi uppgjörstímabils, sbr. 9. gr. Að uppgjörstíma liðnum verður viðkomandi sending að hafa hlotið fullnaðarafgreiðslu áður en afhending er heimiluð.



## 4. gr.

1. mgr. 8. gr. reglugerðarinnar orðist svo:

Flutningsmiðlari skal við fullnaðartollafgreiðslu skila þeim tollstjóra, sem leyfi veitti samkvæmt 3. gr., aðflutningsskýrslu ásamt viðkomandi vörureikningum og öðrum tollskjölum innan 16 daga frá lokum uppgjörstímabils, sbr. 9. gr., og standa honum skil á álögðum aðflutningsgjöldum, sbr. 9. gr.

## 5. gr.

9. gr. reglugerðarinnar orðist svo:

Uppgjörstímabil vegna hraðsendinga skal vera einn mánuður. Gjaldldagi vegna hraðsendinga sem afhentar hafa verið innan hvers uppgjörstímabils skal vera síðasti dagur næsta mánaðar eftir lok uppgjörstímabils eða næsti virki dagur þar á eftir beri hann upp á helgidag eða almennan frídag.

## 6. gr.

Reglugerð þessi er sett samkvæmt heimild í 6. og 148. gr. tollalaga nr. 55/1987 til að öðlast gildi þegar í stað.

*Fjármálaráðuneytið, 15. mars 1991.*

F. h. r.

**Snorri Olsen.**

*Guðrún Ásta Sigurðardóttir.*

## REGLUGERÐ

### um bann við netaveiðum um páska helgi 1991.

## 1. gr.

Á tímabilinu frá kl. 20.00 26. mars 1991 til kl. 10.00 árdegis 2. apríl 1991 er óheimilt að hafa þorskfisknet í sjó.

## 2. gr.

Brot á ákvæðum þessarar reglugerðar varða viðurlögum samkvæmt ákvæðum laga nr. 81 31. maí 1976, um veiðar í fiskveiðilandhelgi Íslands. Með mál út af brotum skal farið að hætti opinberra mála.

## 3. gr.

Reglugerð þessi er sett samkvæmt ákvæðum laga nr. 81 31. maí 1976, um veiðar í fiskveiðilandhelgi Íslands til þess að öðlast þegar gildi og birtist til eftirbreytni öllum þeim, sem hlut eiga að máli.

*Sjávarútvegsráðuneytið, 16. mars 1991.*

F. h. r.

**Jón B. Jónasson.**

*Arndís Steinþórsdóttir.*

# GJALDSKRÁ

## Hitaveitu Bessastaðahrepps.

### I. KAFLI

#### 1. gr.

Hitaveitan selur afnot af heitu vatni úr veitukerfum þeim sem gerð hafa verið og verða gerð eftir þeim reglum, sem settar eru í gjaldskrá þessari.

#### 2. gr.

Hitaveitan lætur hverju húsi, sem er í sambandi við vatnsæðar hennar, í té vatnsmagn, er ætla má að nægi til fullrar hitunar enda séu ofnar hússins nægilega stórir, að dómi hitaveitunnar.

Vatnsrennsli að húsi verður takmarkað um hemil, eftir því sem þörf krefur, og er starfsmönnum hitaveitunnar einum heimilt að breyta stillingu hans.

### II. KAFLI

#### 3. gr.

Fyrir afnot heita vatnsins skal greiða samkvæmt vatnsmæli fyrir hvern rúmmetra vatns kr. 55,70.

Þar til vatnsmælir hefur verið settur upp, og ef vatnsmælir bilar, áætla hitaveitan vatnsnotkunina með hliðsjón af hitaþörf hússins.

Hitaveitan lætur húseigendum í té aukamæli, ef þess er óskað.

#### 4. gr.

Hitaveitan leigir vatnsmæla og annast viðhald þeirra. Leigan fyrir mæli skal greidd jafnhliða gjaldi fyrir vatnsnotkun og skal vera fyrir hvern mæli á mánuði:

	Kr.
a) fyrir mæla til og með ¾" . . . . .	436,40
b) fyrir mæla 1" og stærri . . . . .	973,20

#### 5. gr.

Hitaveitugjöld samkvæmt 3. og 4. grein verða krafín mánaðarlega, þegar eftir mælisálestur.

Þó er heimilt að láta líða lengri tíma en einn mánuð á milli álestra og fækka gjalddögum.

Óski notandi þess að lesið sé á mælitæki hans utan reglubundins álestrartíma hitaveitunnar og honum gerður sérstakur reikningur, skal hann greiða fyrir það gjald kr. 623,40.

#### 6. gr.

Gjalddagi hitaveitugjalda er við framvísun reiknings eða tilkynningar um reikningsupphæð. Sé reikningurinn ekki greiddur við fyrstu sýningu, ber gjaldanda að greiða hann þar sem hitaveitan ákveður. Það eru vanskil, ef gjöldin eru ekki að fullu greidd innan 14 daga frá gjalddaga. Á vanskil reiknast lögleyfðir dráttarvextir.

#### 7. gr.

Heimæðagjald hitaveitunnar skal vera sem hér segir fyrir eina heimæð:

Rúmmál húss (utanmál) m <sup>3</sup>	Heimæðargjald
Allt að 600	kr. 203 648,00
600–2 000	kr. 203 648,00 fyrir 600 m <sup>3</sup> + 139,25 kr/m <sup>3</sup> þar yfir
Meira en 2 000	kr. 399 330,00 fyrir 2 000 m <sup>3</sup> + 120,20 kr/m <sup>3</sup> þar yfir

Nú eru fleiri en eitt hitunarkerfi í húsinu með sérstökum mælum frá hitaveitunni og skal þá greiða kr. 16 035,55 í aukagjald fyrir hvern mæli umfram þann fyrsta.

## 8. gr.

Gjöld skv. 7. gr. eru miðuð við vísitölu byggingarkostnaðar. Er hitaveitunefnd heimilt að breyta þeim í samræmi við þær breytingar, sem á nefndri vísitölu verða að fenginni staðfestingu iðnaðarráðuneytisins.

## 9. gr.

Nú er tengingu heimæðar lokið og er þá heimæðargjaldið gjaldkræft. Þó er heimilt að veita gjaldfrest allt að 2 árum, ef samið er um það á gjalddaga. Í slíkum samningi skal kveðið á um vexti af eftirstöðvum gjaldsins.

## III. KAFLI

## 10. gr.

Öll gjöld samkvæmt gjaldskrá þessari má taka lögtaki á kostnað gjaldanda.

## 11. gr.

Hitaveitan hefur rétt til að loka aðrennsli heita vatnsins að húsi eða íbúð viðskiptamanns, sem vanrækir að greiða hitaveitugjöld.

Fyrirætlun um að loka ber að tilkynna með 5 daga fyrirvara. Allan kostnað af lokun og opnun á ný greiðir sá, sem vanskilum veldur kr. 931,65 hverju sinni.

## 12. gr.

Eftirlitsmanni hitaveitunnar skal, hvenær sem er, frjáls aðgangur að öllum mælum, hitagjöfum og vatnsæðum, sem eru í sambandi við hitaveituna.

Er húseiganda skylt að hlíta tafarlaust fyrirmælum hans um viðgerðir á bilunum og sérhverjum ráðstöfunum til varnar gegn misnotkun á heita vatninu.

Gjaldskrárbreyting þessi staðfestist hér með samkvæmt orkulögum nr. 58, 29. apríl 1967 til að öðlast gildi 1. apríl 1991, og birtist til eftirbreytni öllum þeim, sem hlut eiga að máli. Jafnframt er úr gildi felld eldri gjaldskrá sama efnis, nr. 26, 16. janúar 1990.

*Iðnaðarráðuneytið, 15. mars 1991.*

F. h. r.

**Björn Friðfinnsson.**

Guðrún Skúladóttir.

**AUGLÝSING****um umferð í Vestmannaeyjum.**

Samkvæmt heimild í 81. gr. umferðarlaga nr. 50/1987 og að fenginni tillögu bæjarráðs Vestmannaeyja hefur verið ákveðið að setja einstefnu í vesturátt á Faxastíg frá Skólavegi að Heiðarvegi.

Ákvörðun þessi tekur gildi 25. mars n.k.

*Lögreglustjóriinn í Vestmannaeyjum, 8. mars 1991.*

**Kristján Torfason.**

# GJALDSKRÁ

## Hitaveitu Sauðárkróks.

### I. KAFLI

#### 1. gr.

Hitaveita Sauðárkróks selur afnot hitaorku úr hitaveitukerfum þeim, sem gerð hafa verið eða verða gerð í lögsagnarumdæmi Sauðárkróks og Skarðshrepps eftir þeim reglum, sem settar eru í gjaldskrá þessari sbr. reglugerð staðfesta 5. maí 1971 um hitaveitu og hitalagnir á Sauðárkróki.

#### 2. gr.

Hitaveita Sauðárkróks lætur hverju húsi, sem er í sambandi við vatnsæðar hennar í té vatnsmagn, er ætla má að nægi til hitunar á húsinu. Hitaveitan lætur setja stillanlegan hemil fyrir hámarksrennsli til hvers upphitunarkerfis sem hemillinn er stilltur á. Hitaveitan ræður gerð hemils og sér um viðhald og endurnýjun hans.

#### 3. gr.

Einungis starfsmenn hitaveitunnar mega breyta stillingu innsiglaðra tengihluta. Hitaveitan breytir stillingu hemils eftir óskum húseiganda fyrir árið, sem hús hans er tengt við hitaveitukerfið, en síðan verður hemilsstillingu að jafnaði breytt einu sinni á ári og skal beiðni um breytingu komið á framfæri við hitaveituna fyrir 1. september ár hvert.

Hámarksstilling hemils gildir allt árið, þótt orkunotkun verði minni hluta úr ári. Minnsta sala gegnum hemil skal vera 1 mín.lítri. Selt vatnsmagn standi ávallt á heilum eða hálfum mín.lítra.

### II. KAFLI

#### 4. gr.

Gjöld fyrir afnot heita vatnsins eru sem hér segir:

Vatnsgjald . . . . . kr. 727,00  
á mánuði fyrir hvern mín.lítra í hámarksstillingu hemils.

#### 5. gr.

Hitaveitugjöld skv. 4. gr. og 8. gr. verða krafín annan hvern mánuð og skulu þau greiddast til skrifstofu Sauðárkrókskaupstadar. Gjaldþagi er við framvísun reiknings eða tilkynningar um reikningsupphæð. Það eru vanskil, ef gjöldin eru ekki að fullu greidd innan 10 daga frá gjaldþaga.

### III. KAFLI

#### 6. gr.

Heimæðargjald Hitaveitu Sauðárkróks skal vera, sem hér segir fyrir eina heimæð:

Rúmmál húss (utanmál)	Heimæðargjald
400–2 000 m <sup>3</sup> =	79 831,00 kr. fyrir 400 m <sup>3</sup> 61,75 kr/m <sup>3</sup> þar yfir
2 000–6 000 m <sup>3</sup> =	180 862,00 kr. fyrir 2 000 m <sup>3</sup> 56,00 kr/m <sup>3</sup> þar yfir
6 000–10 000 m <sup>3</sup> =	401 412,00 kr. fyrir 6 000 m <sup>3</sup> 50,70 kr/m <sup>3</sup> þar yfir
Meira en 10 000 m <sup>3</sup> =	604 369,00 kr. fyrir 10 000 m <sup>3</sup> 38,30 kr/m <sup>3</sup> þar yfir

Gjaldskrá þessi gildir í skipulögðum hverfum innan lögsagnarumdæmis Sauðárkróksbæjar. Sé um óskipulagt svæði að ræða, eða aðstæður óvenjulegar, er heimilt að krefjast sérstaks aukagjalds af húsráðanda eða gera honum að greiða fyrir heimtaugina samkvæmt kostnaði, en gera skal honum aðvart um það fyrirfram.

## 7. gr.

Gjöld samkvæmt 6. gr. eru miðuð við vísitölu byggingarkostnaðar. Er hitaveitunefnd heimilt að breyta þeim í samræmi við þær breytingar, sem á nefndri vísitölu verða, að fenginni staðfestingu iðnaðarráðuneytisins hverju sinni.

## IV. KAFLI

## 8. gr.

Þrátt fyrir ákvæði í 2. gr. er heimilt að selja heitt vatn til einstakra notenda skv. rúmmetramæli. Á þetta við um stærri notendur og þegar vatn er notað til annars en húshitunar. Hitaveitan setur upp slíka mæla, ef þurfa þykir og sér um viðhald og endurnýjun þeirra.

Hjá notendum er kaup vatn skv. rúmmetramæli, er heimilt að innheimta mælaleigu.

Gjald fyrir hvern rúmmetra vatns skal vera . . . . . kr. 33,15

Mælaleiga fyrir hvern mánuð skal vera sem hér segir:

Fyrir mæla 3/4" . . . . .	kr. 302,00 pr. mán.
Fyrir mæla 1"-2 1/2" . . . . .	kr. 676,00 pr. mán.
Fyrir mæla 3" og stærri . . . . .	kr. 1 374,00 pr. mán.

## 9. gr.

Öll gjöld samkv. gjaldskrá þessari má taka lögtaki á kostnað gjaldanda.

## 10. gr.

Hitaveita Sauðárkróks hefur rétt til að loka aðrennsli heita vatnsins að húsi eða íbúð notanda, sem vanrækir að greiða hitaveitugjöld. Fyrirætlun um lokun ber að tilkynna með þriggja daga fyrirvara.

Allan kostnað við lokun og opnun á ný greiðir sá, sem í vanskilum er. Gjaldið skal vera það sama og fyrir 2 mín.lítra á mánuði skv. 4. gr. í hvert skipti.

Eftirlitsmanni Hitaveitu Sauðárkróks skal hvenær sem er frjáls aðgangur að öllum hitakerfum, sem tengd eru við hitaveituna. Er húseiganda skylt að hlíta tafarlaust fyrirmælum hans um viðgerð á bilunum og sérhverjum ráðstöfunum til varnar gegn misnotkun á heita vatninu.

Gjaldskrárbreyting þessi, sem samþykkt er af bæjarstjórn Sauðárkróks, staðfestist hér með samkvæmt orkulögum nr. 58, 29. apríl 1967, til að taka gildi 1. apríl 1991 og birtist til eftirbreytni öllum sem hlut eiga að máli. Jafnframt er úr gildi felld eldri gjaldskrá sama efnis nr. 157, 20. mars 1989 með síðari breytingum.

*Iðnaðarráðuneytið, 15. mars 1991.*

F. h. r.

**Björn Friðfinnsson.**

*Guðrún Skúladóttir.*

# STJÓRNARTÍÐINDI B 14 – 1991

---

---

21. mars 1991

269

Nr. 126

## REGLUGERÐ

**um afnám banns við línuveiðum í sunnanverðum Faxaflóa.**

1. gr.

Frá og með 22. mars 1991 er felld úr gildi reglugerð nr. 425, 30. október 1990 um bann við línuveiðum í sunnanverðum Faxaflóa.

2. gr.

Reglugerð þessi er sett samkvæmt ákvæðum laga nr. 81, 31. maí 1976, um veiðar í fiskveiðilandhelgi Íslands til að öðlast þegar gildi og birtist til eftirbreytni öllum þeim sem hlut eiga að máli.

*Sjávarútvegsráðuneytið, 21. mars 1991.*

F. h. r.

**Jón B. Jónasson.**

*Pórður Eyþórsson.*

21. mars 1991

Nr. 127

## REGLUGERÐ

**um breytingu á reglugerð nr. 474 2. desember 1990, um grásleppuveiðar.**

1. gr.

Eftir 1. mgr. 7. gr. bætast við eftirfarandi málsgreinar:  
Sé einn maður á báti, er óheimilt að eiga fleiri en 100 grásleppunet í sjó.  
Séu tveir menn í áhöfn, skulu eigi fleiri en 200 net í sjó.  
Aldrei er heimilt að eiga fleiri en 300 net í sjó.  
Takmörkun þessi á netafjölda miðast við 60 fadma ófella slöngu.

2. gr.

Reglugerð þessi er sett samkvæmt lögum nr. 81, 31. maí 1976, um veiðar í fiskveiðilandhelgi Íslands til að öðlast þegar gildi og birtist til eftirbreytni öllum þeim sem hlut eiga að máli.

*Sjávarútvegsráðuneytið, 21. mars 1991.*

F. h. r.

**Jón B. Jónasson.**

*Pórður Eyþórsson.*

**REGLUGERÐ**

**um breytingu á reglugerð um fjárhagslega aðstoð við framfærendur fatlaðra nr. 605/1989, sbr. rg. nr. 268/1990 og rg. nr. 498/1990.**

1. gr.

Í stað orðanna „28. febrúar 1991“ í ákvæði til bráðabirgða II komi „31. desember 1991.“

2. gr.

Reglugerð þessi öðlast þegar gildi.

*Félagsmálaráðuneytið, 15. mars 1991.*

F. h. r.

**Berglind Ásgeirsdóttir.**

---

*Margrét Margeirsdóttir.***REGLUGERÐ**

**um breytingu á reglugerð nr. 365/1990, um samvinnu heilsugæslustöðva í Reykjavíkurlæknishéraði og um kjör fulltrúa starfsmanna í stjórnir þeirra.**

1. gr.

Við ákvæði til bráðabirgða bætist nýr töluliður, sem verði 4. tl. og hljóði svo:

Heimilislæknastöðin hf., sem annast framkvæmd og rekstur heilsugæslustöðvar Laugarness H2, í Miðbæjarumdæmi, skv. samningi við stjórn Miðbæjarumdæmis frá 10. janúar 1991, tilnefni einn fulltrúa til setu á fundum stjórnar heilsugæsluumdæmis Miðbæjar og hefur hann málfrelsi og tillögurétt á fundum stjórnar. Gildir þessi skipan til ársloka 1994, nema samningi verði sagt upp í samræmi við ákvæði hans.

2. gr.

Reglugerð þessi, sem sett er með stoð í 3. tl. 21. gr. laga nr. 97/1990 um heilbrigðisþjónustu, öðlast þegar gildi.

*Heilbrigðis- og tryggingamálaráðuneytið, 15. mars 1991.*

**Guðmundur Bjarnason.**

---

*Páll Sigurðsson.*

## STARFSREGLUR fyrir Myndlista- og handíðaskóla Íslands.

### I. KAFLI

#### Hlutverk.

Myndlista- og handíðaskóli Íslands er miðstöð æðri myndlistarmenntunar í landinu.

Skólinn veitir starfsmenntun í myndlistar-, listiðnaðar- og hönnunargreinum og menntar myndlistarkennara.

Skólinn sinnir rannsóknum og þróunarstarfi á verksviði sínu, annast viðbótar- og endurmenntun og beitir sér fyrir almennri fræðslu um sjónlistir.

Skólinn kappkostar að varðveita og ávaxta íslenskan myndlistararf, jafnframt því að stuðla að nýsköpun í myndlist.

Myndlista- og handíðaskóli Íslands skal hafa samráð og samstarf við aðra skóla og stofnanir sem skara verksvið skólans, til að nýta sem best þann starfskraft, tækja- og gagnakost sem til er í landinu.

### II. KAFLI

#### Skipulag skólans.

Skólinn skiptist í a) fjórar sérdeildir með afmörkuð verksvið sem þó skarast að nokkru leyti, b) fornám og c) gagnasafn.

a1) Myndlistardeild veitir menntun í höfuðgreinum frjálsrar myndlistar. Skorir: málun, skúlpútr, grafík og fjöltækni.

a2) Listiðna- og hönnunardeild sér um menntun í hagnýtri myndlist og ýmsum fræðum er því tengjast. Skorir: leirlist, textíl, grafísk hönnun og iðnhönnun.

a3) Listfræðadeild annast fræðilega menntun allra nemenda skólans eftir þörfum. Skorir: listfræði, kennaramenntun.

a4) Fræðslu- og upplýsingadeild annast fræðslu og upplýsingamiðlun um sjónlistir, bæði fyrir almenning og starfandi listamenn og stendur fyrir námskeiðum, viðbótarmenntun/símenntun og fjarkennslu í samvinnu við aðrar deildir skólans og í samráði við aðrar stofnanir sem skara starfssvið skólans.

b) Fornám veitir almenna grunnmenntun í myndlistargreinum til undirbúnings námi á sérsviðum. Fornám í MHÍ er sambærilegt myndlistarnámi á myndlistarbrautum framhaldsskóla og veitir sama rétt til umsóknar um nám í sérdeildum. Námið tekur eitt ár. Fornám telst sértök skor.

c) Gagnasafn tekur til aðfanga, skipulagningar og varðveislu nauðsynlegustu náms- og kennslugagna á þeim fræðasviðum sem kennd eru við skólann. Ennfremur fellur hér undir daglegur rekstur þess, útláns- og upplýsingaþjónusta, tengsl við önnur söfn og gagnabanka, innlend sem erlend, auk notendafræðslu um safnotkun og upplýsingamiðlun.



### III. KAFLI

#### Stjórnun.

Menntamálaráðuneytið fer með yfirstjórn Myndlista- og handíðaskóla Íslands. Skólastjóri og skólastjórn fara með stjórn hans að öðru leyti.

Í skólastjórn Myndlista- og handíðaskóla Íslands eiga sæti skólastjóri, skorarstjórar og einn fulltrúi nemenda, tilnefndur af nemendaráði til eins árs í senn.

Forstöðumaður gagnasafns og þeir starfsmenn skrifstofu skólans sem hafa yfirumsjón með kennslumálum og fjármálum eiga sæti á fundum skólastjórnar með málfrelsi og tillögurétt, en án atkvæðisréttar.

Skólastjóri er formaður skólastjórnar, en varaformaður skal vera úr hópi skorarstjóra, kosinn af þeim til eins árs í senn.

Varaformaður skólastjórnar er skólastjóra til aðstoðar við undirbúning funda og ákvörðun dagskrár og getur stýrt fundum í umboði skólastjóra eða staðgengils hans.

Skólastjóri ákveður, til eins árs í senn og að fengnu samþykki menntamálaráðuneytisins, hver kennara skólans skuli vera staðgengill í forföllum hans. Í forföllum skólastjóra gegnir staðgengill störfum hans í skólastjórn. Sé staðgengill eigi úr hópi skorarstjóra skal hann þó eiga sæti á fundum skólastjórnar með málfrelsi og tillögurétt, en án atkvæðisréttar.

Skólastjórn ber, ásamt skólastjóra, ábyrgð á að starfsemi skólans sé í samræmi við gildandi lög og reglur.

Verksvið hennar er m.a. að:

- vera skólastjóra til aðstoðar og ráðgjafar um stjórn skólans og daglegan rekstur,
- fjalla um starfsáætlun skólans og framkvæmd hennar,
- fjalla um skólareglur, vinnuáætlun starfslíðs og nemenda, svo og félagsáætlun nemenda og kennara,
- fjalla um og leggja samþykki á árlega fjárhagsáætlun skólans,
- veita umsögn um erindi frá aðilum innan skólans og utan ef óskað er,
- fjalla um mál sem upp kunna að koma og varða einstaka nemendur og kennara.

Rísi ágreiningur í skólastjórn skal leitast við að jafna hann og reyna að ná niðurstöðu án þess að greiða þurfi atkvæði. Komi til atkvæðagreiðslu um mál ræður afl atkvæða. Falli atkvæði jöfn ræður atkvæði skólastjóra.

Skólastjórn er ályktunarfær ef fimm atkvæðisbærir menn sækja fund hið fæsta.

Skólastjórn starfar á starfstíma skólans, en heimilt er að kalla hana saman þess utan beri brýna nauðsyn til. Hún heldur fundi a.m.k. mánaðarlega. Skólastjóri boðar til funda. Skylt er að kalla saman fund ef tveir eða fleiri meðlimir skólastjórnar óska þess.

Skólastjórn heldur fundargerðabók. Er skylt að veita upplýsingar innan skólans um fundarefni og afgreiðslu mála nema um sé að ræða mál er varða einstaklinga. Ákveður skólastjórn þá, í hverju tilfalli, hvort farið skuli með sem trúnaðarmál og ber þá ekki skylda til að upplýsa um niðurstöður aðra en þá er málið varðar beint. Einstaklingar sem leggja mál fyrir skólastjórn geta óskað eftir að farið sé með það sem trúnaðarmál og skal þá svo vera.

### IV. KAFLI

#### Starfslíð.

Skólastjóri er yfirmaður skólans og æðsti fulltrúi hans gagnvart einstaklingum og stofnunum. Hann hefur yfirumsjón með starfsemi skólans og rekstri og vinnur að stefnumótun í málefnum hans.

Menntamálaráðuneytið auglýsir stöðu skólastjóra og er hann ráðinn til fjögurra ára í senn. Leita skal álits skólastjórnar um umsækjendur. Heimilt er menntamálaráðuneytinu að skipa dómnefnd til að meta hæfni umsækjenda.

Skólastjóri ræður skólastjóra til eins árs í senn.

Skólastjóri ræður kennara að fengnum tillögum skólastjóra.

Skólastjórn ákveður um starfssvið kennara innan marka sem sett eru í lögum, reglugerðum, starfsreglum og kjarasamningum.

Skipting milli kennslu og annarra starfa skal tilgreind í ráðningarsamningi viðkomandi kennara.

Skólastjóri ræður forstöðumann gagnasafns að fenginni umsögn skólastjórnar. Forstöðumaður gagnasafns skal vera menntaður bókasafnsfræðingur.

Heimilt er að fela starfsmanni vekefni er skara starfssvið skora og/eða deilda skólans. Sé um stjórnunarstarf að ræða skal það skilgreint með starfsheiti að fengnu samþykki menntamálaráðuneytis.

Skólastjóri ræður annað starfsfólk skólans en að framan greinir.

## V. KAFLI

### **Inntaka nemenda.**

Inntaka nemenda fer fram í apríl og maí ár hvert. Sérstök inntökunefnd fjallar um allar umsóknir um skólavist. Í inntökunefnd eiga sæti skólastjóri og skólastjórnar. Aðrir kennarar skólans eru kvaddir til aðstoðar við inntökunefnd eftir því sem þörf krefur. Inntökunefnd skipuleggur inntöku, útbýr umsóknargögn, setur umsóknarfrest og ákveður um verkleg inntökupróf. Við úrvinnslu umsókna skiptir inntökunefnd með sér verkum í samræmi við deilda- og skoraskiptingu skólans.

Inntaka nemenda er háð fjöldatakmörkunum sem ákveðnar eru af skólastjórn og staðfestar af menntamálaráðuneytinu.

Inntökuskilyrði í sérdeild eru að umsækjandi hafi lokið fornámi sem skólinn metur gilt (í MHÍ, af myndlistarbraut framhaldsskóla, eða með öðrum hætti), uppfylli skilyrði skólans um almenna menntun og standist þær sérstöku kröfur sem viðkomandi skor gerir.

Inntökuskilyrði í fornám eru að umsækjandi hafi lokið þriggja ára framhaldsskólanámi í almennum greinum, eða öðru sambærilegu námi sem skólinn metur gilt og standist inntökupróf.

## VI. KAFLI

### **Námsskipan, námsmat og próf.**

Skólastjóri hefur umsjón með kennslustörfum og rekstri viðkomandi skólar í samráði við skólastjóra.

Námsárið skiptist í tvö 16 kennsluvikna misseri. Hvoru misseri er skipt í tvær átta vikna námslotur. Innan hversrar námslotu geta verið mismargar og mislangar kennslutarnir. (Kennslutörn er sá tími sem ákveðinn kennari (kennarar) hefur umsjón með afmörkuðu viðfangsefni.)

Námsmat og uppgjör er í samræmi við þessa skiptingu sem hér segir: Átta vikna námslota er eitt matstímabil. Lítið er á námslotuna sem eina heild, þótt um fleiri en eina kennslutörn sé að ræða og er ein einkunn færð í námsferilsskýrslu nemanda fyrir verklegt nám hversrar námslotu (skólaeinkunn). Við lotuuppgjör skal við það miðað að tveir kennarar að minnsta kosti, auk viðkomandi skólastjóra, taki þátt í námsmatinu.

Fyrir kennslutörn skal viðkomandi kennari gefa hverjum nemanda einkunn og umsögn (kennaraeinkunn).

Bóklegar greinar eru kenndar samhliða verklegu námi og fylgja próf og/eða verkefnaskil í þeim greinum misseris og lotuskiptum eftir því sem við verður komið. Einkunnir í bóklegum greinum eru færðar sérstaklega í námsferilsskýrslu nemanda.

Tveimur síðustu dögum námslotu skal varið til mats á námi og kennslu í verklegum greinum og til prófa og verkefnavinnu í bóklegum greinum.

Skólastjórn setur nánari reglur um mat á námi og kennslu.

Nemendur ljúka námsdvöl sinni við skólann með því að vinna sérstakt lokaverkefni innan sinnar sérgreinar.

Skólastjórn ákveður umfang og tímasetningu lokaverkefna við skólann.

Skorarstjóri, í samráði við skólastjóra, skipuleggur lokaverkefni í viðkomandi skor, innan þeirra marka sem skólastjórn ákveður.

Skólastjóri ákveður, í samráði við skorarstjóra, hvaða kennara skuli falin umsjón lokaverkefnis í viðkomandi skor.

Nemandi velur sér viðfangsefni lokaverkefnis innan þess ramma sem ákveðinn hefur verið og gerir um það bindandi samkomulag við skorarstjóra. Nemandinn vinnur sjálfstætt, en hefur reglulegt samband við umsjónarkennara lokaverkefnis á meðan á vinnunni stendur. Sýning á niðurstöðum er hluti af lokaverkefnisvinnu.

Við upphaf lokaverkefnis skulu liggja fyrir skrifleg gögn um eftirfarandi:

- 1) Lýsing á heildarskipulagi lokaverkefna við skólann.
- 2) Lýsing á skipulagi lokaverkefna á hverju sérsviði, úrvinnsluþrep (ef um er að ræða), áhersluatriði og skilakröfur varðandi umfang og framsetningu.
- 3) Áætlun sérhvers nemanda um úrvinnslu lokaverkefnis, samþykkt af viðkomandi skorarstjóra.
- 4) Áætlun um samráð nemanda við umsjónarkennara lokaverkefnis og aðra kennara skólans á meðan á lokaverkefni stendur.

Við skil lokaverkefnis skal nemandi leggja fram verk og fylgigögn í samræmi við samþykktu áætlun ásamt ítarlegri greinargerð um val á viðfangsefni, efnistök og úrvinnsluáferðir.

Eftirfarandi reglur gilda um mat á lokaverkefnum:

- 1) Prófdómari skal skipaður af menntamálaráðuneytinu við hverja skor. Skal prófdómari skipaður við upphaf lokaverkefnis.
- 2) Í matsnefnd lokaverkefnis skulu vara skorarstjóri ásamt einum kennara sömu skorar, tilnefndum við upphaf lokaverkefnis, og prófdómari skipaður af menntamálaráðuneytinu samkvæmt 1. lið.
- 3) Telji skorarstjóri, eða umsjónarkennari lokaverkefnis, að nemandi vinni ekki samkvæmt gerðri áætlun, eða uppfylli ekki þær kröfur sem skólinn gerir að öðru leyti, skal matsnefnd kvödd til að gefa álit sitt. Skólastjóri getur, að fenginni umsögn matsnefndar, ákveðið að vísa nemanda frá lokaverkefni.
- 4) Að lokinni uppsetningu opinberrar sýningar á lokaverkefnum skal matsnefnd kvödd til starfa. Vægi einkunnar prófdómara skal þá gilda til jafns við einkunn beggja fulltrúa skólans í nefndinni. Verði ágreiningur innan matsnefndar skal úrskurður prófdómara gilda og verður honum ekki áfrýjað.
- 5) Falli nemandi á lokaverkefni, eða sé vísað frá samkvæmt 3. lið, en hefur að öðru leyti staðist í námslotum vetrarins, hefur hann rétt til að endurtaka lokaverkefni eftir samkomulagi við skólastjóra.

## VII. KAFLI

### Nemendur.

Nemandi verður að ljúka hverri námslotu með fullnægjandi árangri til að geta haldið áfram námi. Þetta á við um allan námsferil nemanda í skólanum. Ætlast er til að nemandi stundi námið af samviskusemi og marksækni og nýti til fulls þann tíma sem skóli stendur. Við þetta skal miða kröfur um verkefnaskil og á þessu byggist námsmat.

Nemendur MHÍ greiða eftirtalin gjöld: a) skráningargjald, b) efnisgjald og c) nemenda-sjóðsgjald.

Skólastjórn ákveður, með samþykki menntamálaráðuneytisins, upphæð skráningargjalds.

Efnisgjald er reiknað út frá kostnaði við efnisinnkaup skólans fyrir kennslutarnir/námslotur hvernar skorar.

Skólinn innheimtir nemendasjóðsgjald fyrir nemendaráð.

Skólastjórn ákveður lokadagsetningar til greiðslu gjalda. Standi nemandi eigi skil á greiðslum til skólans á tilsettum tíma fellur hann af nemendaskrá og getur ekki haldið áfram námi fyrir en hann hefur greitt gjöld sín, þar með talið endurskráningargjald, og verið skráður að nýju.

Í MÍH skal starfa nemendaráð sem kjörið er af nemendum. Hlutverk þess er að gæta hagsmuna nemenda. Nemendaráð tilnefnir við upphaf skólaárs einn fulltrúa í skólastjórn og tekur hann þátt í störfum hennar sem fullgildur meðlimur.

## VIII. KAFLI

### Rekstur og fjármál.

Myndlista- og handíðaskóli Íslands er sjálfstæð rekstrareining og hefur sérgreinda fjárveitingu á fjárlögum.

Kostnaður við rekstur skólans greiðist af ríki og Reykjavíkurborg samkvæmt samkomu-  
lagi þeirra á milli. Menntamálaráðuneytið annast samskipti við borgaryfirvöld vegna kostnað-  
arhluta borgarinnar.

Menntamálaráðuneytið skal leitast við að tryggja skólanum rekstrarfé til samræmis við heimilaða starfsemi.

Skólastjóri og skólastjórn, eftir því sem við á, bera ábyrgð gagnvart menntamálaráðu-  
neytinu á rekstri skólans, eignum og öllum fjárreiðum, gerð fjárhagsáætlana og reikningsskil-  
um og að allar starfsmannaráðningar séu innan heimilda fjárlaga hverju sinni.

## IX. KAFLI

### Gildissvið og gildistími.

Starfsreglur þessar eru settar samkvæmt 14. grein laga nr. 38/1965, með hliðsjón af ákvæðum í 6., 8., 9. og 10. grein sömu laga, ákvæðum kjarasamninga og breytingum sem orðið hafa almennt á stjórnkerfi skóla.

Reglurnar taka gildi við undirskrift menntamálaráðherra og gilda þar til öðruvísi verður ákveðið.

*Menntamálaráðuneytið, 6. mars 1991.*

**Svavar Gestsson.**

*Hörður Lárusson.*

## REGLUGERÐ

### um breyting á reglugerð um raforkuvirki nr. 264/1971.

Við reglugerðina bætist ný grein, 325. gr., sem hljóði svo:

§ 325. gr. *Lagning háspennusæstrengja.*

- Háspennustrengir sem lagðir eru í sjó, vötn eða ár, skulu vera sjálfvarðir gegn hnjaski og raka, þannig að öruggt megi teljast, að þeir þoli eðlilega notkun við þær aðstæður, sem búast má við á hverjum stað. Slíkir háspennurafstrengir verða hér á eftir nefndir háspennusæstrengir eða sæstrengir.
- Eigi má leggja háspennusæstrengi né tengja þá við aðra hluta rafkerfis, nema áður hafi verið fengið samþykki Rafmagnseftirlits ríkisins til verksins. Ef um er að ræða lagningu slíkra strengja í sjó, þarf einnig samþykki Vitastofnunar Íslands til framkvæmdanna.

- c) Þar sem háspennusæstrengir koma á land skal sérstaklega um þá búið til að verja þá hnjaski.

Liggi háspennusæstrengir á siglingaleið eða veiðisvæði skipa, skulu upplýsingar um legu þeirra sendar ofangreindum stofnunum. Auk þess skulu upplýsingarnar sendar Sjómæl-ingum Íslands sem sjá um að þær verði færðar inn á sjókort, íslensk og erlend.

Sett skulu upp leiðarmerki, er sýni sem næst legu strengjanna á siglingaleiðinni. Gerð og uppsetning merkjanna skal ákveðin í samráði við Vitastofnun og má ekki taka merkin í notkun fyrr en úttekt hefur farið fram af hálfu Vitastofnunar, sem sér um að merkin verði auglýst eins og önnur leiðarmerki.

Leiðarmerki þessi, eða sæstrengsmerki, eru venjulega tvö við hvort landtak strengsins, og skal fjarlægð milli þeirra vera 50–100 m. Leiðarmerkin nefnast formerki og bakmerki. Formerkið er hringlaga spjald. Bakmerkið eru tvö spjöld, hið neðra er feringur og snýr eitt hornið niður. Efra spjaldið er hringlaga, sömu gerðar og formerkið, en fest á hærri staur en það. Bæði merkin eru hvít og rauð að lit (sjá skýringarmynd). Merki þessi skulu þannig sett, að þau beri hvort í annað, þegar skipið er sem næst því að vera yfir sæstrengnum.

Legu háspennustrengja yfir vötn og ár skal einnig merkt á öruggan hátt og bannsvæði tilgreind á hverjum stað.

- d) Öllum skipum er bannað að veiða með veiðarfærum, sem fest eru í botni, eða eru dregin eftir honum, svo sem netum, botnvörpum o.þ.h. á svæðum þar sem sæstrengir liggja. Svæði þetta er að jafnaði 400 m breitt, eða 200 m belti hvoru megin sæstrengs.

Á sama svæði er bönnuð sandtaka, grjótnám og hvers konar rót annað á fjörunum við landtök og á botninum, þar sem sæstrengir liggja.

Þá er skipum einnig bannað að leggjast við akkeri á svæðum þessum.

- e) Birta skal auglýsinga í Lögbirtingablaðinu um lögn háspennusæstrengja ásamt yfirlitsmynd, er sýni legu þeirra.

- f) Ef skip í nauð þarf að leggjast við akkeri á bannsvæði, sbr. staflíð d), eða rekur inn á bannsvæði með akkeri eða veiðarfæri úti, skal sýna sérstaka varúð, þegar akkeri er létt eða veiðarfæri dregið inn. Verði þess vart, að akkerið eða veiðarfærið hefur fest á sæstreng, ber að slaka varlega út aftur, setja við dufl og losa akkeri eða veiðarfæri frá skipinu.

Tilkynnt skal um þetta til eiganda strengsins eða fulltrúa hans eða næsta lögreglustjóra og gefa glögga skýrslu um öll málsatvik.

Aldrei má höggva í háspennustreng, þar sem það er lífshættulegt þeim, er slíkt gerir.

- g) Hver, sem brýtur ákvæði þessarar reglugerðar, skal sæta sektum, enda liggi ekki þyngri refsing við samkvæmt öðrum lögum. Hver sá sem skemmir eða skaddar háspennusæstreng ber fébótaábyrgð á því tjóni sem af hlýst, eftir almennum reglum.

- h) Rafmagnseftirlit ríkisins getur sett nánari reglur um búnað háspennusæstrengja og öryggisráðstafanir í sambandi við þá.

Reglugerð þessi, um breyting á reglugerð um raforkuvirki nr. 264, 31. desember 1971, er sett skv. lögum um Rafmagnseftirlit ríkisins, nr. 60, 31. maí 1979, til að taka þegar gildi og birtist til eftirbreytni öllum þeim sem hlut eiga að máli.

*Iðnaðarráðuneytið, 11. febrúar 1991.*

F. h. r.  
**Björn Friðfinnsson.**

*Guðrún Skúladóttir.*

Fylgiskjal.

SK 325-1

BAKMERKI

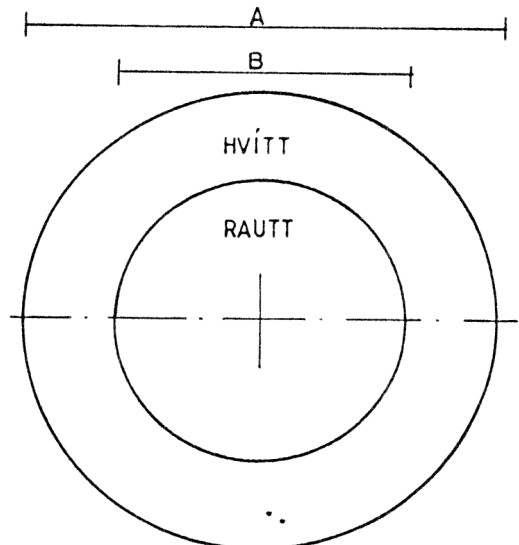

- $A_{min} = 1.25m$
- $B = A \times 0.6$
- $D = C \times 0.5$
- $C = A \times \sqrt{0.5}$

FORMERKI  
(EINS OG EFRI HLUTI BAKMERKIS)

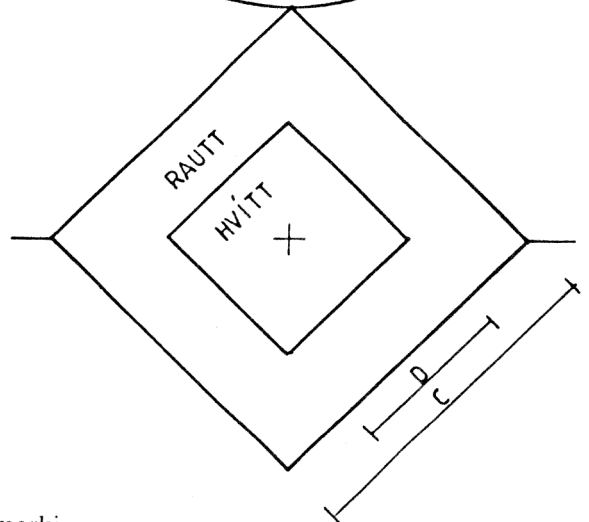
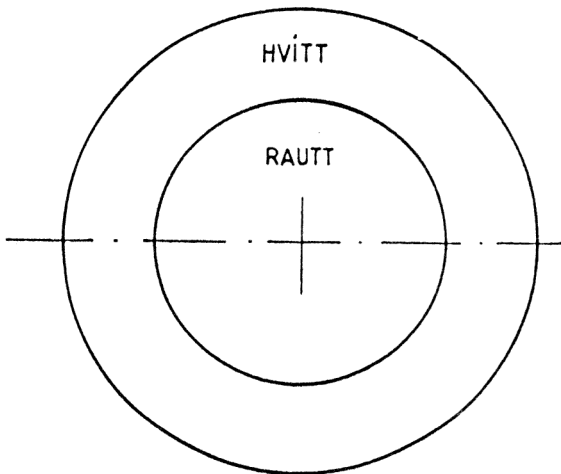

Leiðarmerki

## AUGLÝSING

### um viðauka við reglugerð nr. 40/1948 fyrir Rafveitu Akraness um tæknilega tengiskilmála fyrir rafmagnsveitur.

#### 1. gr.

Reglur um tæknilega tengiskilmála fyrir rafmagnsveitur sem staðfestar voru af iðnaðar-ráðuneytinu 25. september 1990 með reglugerð nr. 391, 25. september 1990 staðfestast hér með til að gilda fyrir Rafveitu Akraness að öðru leyti en því að 2. gr. orðist svo:

#### 2. Spenna og straumtegund.

2.1. Lágspennudreifikerfi rafveitunnar er að jafnaði rekið með 50 riða þrífasa riðstraum á eftirfarandi hátt:

- \* Víða í eldri bæjarhlutum 220 V á milli fasa í þriggja leiðara dreifikerfum. Stefnt er að því að hækka spennuna í 230 V ekki síðar en á árinu 1995.
- \* Víðast hvar í bænum og í öllum nýrri hverfum hans 220 V á milli fasa og núllleiðara og 380 V á milli fasa í fjögurra leiðara dreifikerfum. Stefnt er að því að hækka spennuna í 230 V á milli fasa og núllleiðara og í 400 V á milli fasa ekki síðar en á árinu 1995.
- \* Stefnt er að því að leggja þriggja leiðara kerfið smám saman niður en leggja í þess stað fjögurra leiðara dreifikerfi eins og að framan getur.

2.2. Veituspennan skal að jafnaði vera +/- 10% við heimtaugarúttak. Að lokinni fyrirhugaðri spennuhækkun og fram til ársins 2003 verða þessi spennufrávik + 6% og -10%.

2.3. Við gerð virkja og val neyslutækja, sem tengjast 220 V þriggja leiðara dreifikerfinu, skal gert ráð fyrir að hægt sé að breyta þeim síðar fyrir tengingu við gildandi málspennu á fjögurra leiðara dreifikerfum.

2.4. Um afhendingu á háspennu, að jafnaði 6 eða 11 kV eða annarri alþjóðlegri spennu, svo sem til háspennta rafskautskatla og mjög stórra iðnaðarhreyfla, skal fara eftir sérsamningi hverju sinni. Í samningi skal m.a. kveða á um gjald fyrir heimtaug, eignaraðild og fyrirkomulag hins háspennta búnaðar, þ.m.t. fyrirkomulag mælingar. Einnig skal gera samning um orkuviðskipti, þar sem kveðið er á um mestu afl- og orkuúttekt, rof og aðra stýringu, ef við á, orkuverð og árlega lágmarksgreiðslu og loks gildistíma samnings. Frá slíkum samningi skal gengið áður en kaup eru fest á tækjum og búnaði.

#### 2. gr.

Reglugerðarviðauki þessi um tæknilega tengiskilmála fyrir Rafveitu Akraness, sem bjarstjórn Akraness hefur samþykkt, staðfestist hér með, skv. 24. gr. laga nr. 58/1967, sbr. 11. gr. reglugerðar nr. 40/1948 fyrir Rafveitu Akraness, til að öðlast þegar gildi og birtist til eftirbreytni öllum sem hlut eiga að máli.

*Iðnaðarráðuneytið, 12. mars 1991.*

F. h. r.  
**Björn Friðfinnsson.**

*Guðrún Skúladóttir.*

## AUGLÝSING

### um starfsleyfi fyrir Fróðamjöl hf., fiskmjölsverksmiðju, Patreksfirði.

#### 1. Almenn ákvæði.

- 1.1. Verksmiðjunni er heimilt að framleiða fiskmjöl og búklýsi úr fiski og fiskúrgangi. Hámarksafköst verksmiðjunnar skulu við það miðast, að ekki verði um sérstaka mengun umhverfis að ræða vegna of mikils álags á tækjakost.
- 1.2. Verksmiðjunni er skylt að sjá um, að á öllu athafnasvæði verksmiðjunnar sé gætt fyllsta hreinlætis. Svæðið skal lagt bundnu slitlagi eftir því sem þurfa þykir að mati heilbrigðisnefndar Patreksfjarðar. Verksmiðjunni ber að halda útliti sínu og umhverfi snyrtilegu.
- 1.3. Verksmiðjunni er skylt að ganga þannig frá mannvirkjum og búnaði og haga allri starfsemi svo, að hætta á gerlamengun í hráefni og mjöli verði sem minnst.
- 1.4. Um varnir gegn skaðlegum áhrifum á starfsmenn og starfsumhverfi fer samkvæmt lögum nr. 46/1980 um aðbúnað, hollustuhætti og öryggi á vinnustöðum.
- 1.5. Áformi verksmiðjan að gera umtalsverðar breytingar á rekstri eða stækka verksmiðjuna, skal greina Hollustuvernd ríkisins og heilbrigðisnefnd Patreksfjarðar skriflega frá því áður en framkvæmdir hefjast.
- 1.6. Hollustuvernd ríkisins getur, að höfðu samráði við umsagnaraðila, lagt til við umhverfisráðherra að starfsleyfið verði endurskoðað, ef í ljós koma skaðleg áhrif á umhverfið, sem ekki voru ljós fyrir. Sama gildir ef almennar kröfur, ráð og tæki koma til aukinna mengunarvarna.

#### 2. Varnir gegn mengun ytra umhverfis.

- 2.1. Allt löndunarvatn sem til fellur, skal tekið til vinnslu í verksmiðju.
- 2.2. Verksmiðjan skal hafa aðstöðu til að taka við vatni frá grófskolun lesta til vinnslu, enda sé vatnsmagninu haldið í lágmarki t.d. með notkun á háþrýstidælum. Aldrei skal nota meira vatn en sem nemur 1% af lönduðu hráefni.
- 2.3. Flutningstæki sem notuð eru til flutnings á hráefni til verksmiðju skulu vera vökvaheld og viðurkennd af heilbrigðisnefnd Patreksfjarðar.
- 2.4. Allt hráefni skal geymt í yfirbyggðum þróm eða geymum. Hráefnisþrær skulu vera þéttar og skal allt blöðvatn og annar vökví frá hráefni tekinn til vinnslu. Strax og hráefnisgeymsla hefur verið tæmd, skal skola hana með vatni. Vatni frá fyrstu skolun skal halda í lágmarki, t.d. með háþrýstidælum og taka til vinnslu í verksmiðju.
- 2.5. Tæming hráefnisgeymslna skal vera sjálfvirk eftir því sem frekast verður við komið. Reynist nauðsynlegt að nota moksturstæki, skal þrifa þau vel að verki loknu.
- 2.6. Fiskúrgang skal að jafnaði ekki geyma lengur en fjóra sólarhringa áður en hann er tekinn til vinnslu. Hafi hitastig verið undir 4°C meðan á geymslu stóð er heimilt að geyma úrgang í allt að eina viku. Heilbrigðisnefnd Patreksfjarðar getur veitt undanþágu frá þessari kröfu, ef ástæða þykir til.
- 2.7. Við rotvörn bræðslufisks skal nota viðurkenndan skömmtunar- og blöndunarbúnað. Um styrk og meðferð rotvarnarefna fer samkvæmt reglugerð um notkun rotvarnarefna til geymslu á bræðslufiski, eins og hún er hverju sinni.
- 2.8. Loftræsta skal frá verulegum lyktaruppsprettum í verksmiðju og ræstiloftið flutt til lykteyðingar. Loftræsting skal hönnuð á þann hátt, að sem minnst af ómengdu lofti sé dregið með.
- 2.9. Loft frá þurrkurum skal leiða í gegnum rykskiljur með góða skiljunarhæfni og síðan til lykteyðingar.



- 2.10. Lyktheyðing skal framkvæmd með þvotta- og þéttiturni, sem kælir útblásturinn niður, í a. m. k. 20°C og/eða með brennslu lyktarefnanna. Verði tekin upp gufu- eða heitaloftsþurrkun eingöngu, skal útblæstrinum brennt. Lyktheyðing við brennslu skal vera jafngöð og eftir hitun í lofti í 700°C í 1/3 úr sekúndu. Við hönnun lyktareyðingarbúnaðarins skal tillit taka til orkuendurvinnslusjónarmiða.
  - 2.11. Innan eins árs frá því að lofthreinsibúnaðurinn er tekinn í notkun, skal fara fram athugun á hæfni hans í samráði við Hollustuvernd ríkisins. Niðurstöður þeirrar athugunar skal hafa til viðmiðunar varðandi kröfur um viðbótarhreinsun og/eða enn frekari dreifingu útblásturslofts frá verksmiðjunni.
  - 2.12. Soðkjarnatæki skulu útbúin fullkomnum dropagildrum. Fylgjast skal vel með því að soðtæki séu ekki ofhlaðin. Allt soðvatn skal nýta.
  - 2.13. Framkvæma skal hreinsun á tækjabúnaði og mannvirkjum þannig að hreinsivökvanum sé safnað saman og hann endurnýttur eins oft og hægt er. Þegar hreinsivökvanum er veitt til sjávar, skal sýrustig (pH) frárennslisstraumsins vera á bilinu 5–10.
  - 2.14. Frárennslu úr hráefnisþróm og innan úr verksmiðju skal tengjast í fitugildru og þaðan ásamt öðru frárennslu leitt niður fyrir stórstraumsfjöruborð. Fitugildru skal hreinsa eins oft og nauðsyn krefur. Fitu og úrgang, sem safnast fyrir í fitugildru, skal nýta eða farga á viðeigandi hátt að mati heilbrigðisnefndar Patreksfjarðar. Fiskmjölsverkmiðjan skal leita samþykkis Hollustuverndar ríkisins um stærð og gerð fitugildru.
  - 2.15. Framkvæma skal reglulega athugun á lífrænum efnum í frárennslu. Skal það gert í samráði við Hollustuvernd ríkisins. Niðurstöður skulu hafðar til hliðsjónar varðandi frekari kröfur um hreinsibúnað á frárennslu.
  - 2.16. Gengið skal frá fráveitu frá snyrtingum með viðurkenndum hætti að mati heilbrigðisnefndar Patreksfjarðar.
  - 2.17. Lýsisgeymar skulu vera í lýsisheldri þró að rúmtaki minnst 20% af rúmtaki geymisins í þrónni. Séu fleiri en einn geymir í sömu þró skal rúmtakið vera minnst 20% af rúmtaki stærsta geymisins.  
Lokunarbúnaður skal vera af viðurkenndri gerð og þannig staðsettur að ekki sé hætta á því að hann verði fyrir hnjaski. Einn loki skal vera innan þróar.
  - 2.18. Um frágang olíugeyma og varnir gegn mengun af völdum olíu fer samkvæmt heilbrigðisreglugerð nr. 149/1990 og reglum nr. 560/1982 um varnir gegn olíumengun sjávar við olíubirgðastöðvar.
  - 2.19. Verkmiðjan skal sjá um, að mengunarvarnarbúnaður sé ávallt í sem fullkomnustu lagi. Skal hafa reglulegt eftirlit með búnaði og ástandi hráefnis hverju sinni. Niðurstöður og athuganir skal skrá niður í sérstaka dagbók og skal fulltrúum Hollustuverndar ríkisins og heilbrigðisnefnd Patreksfjarðar heimill aðgangur að henni hvenær sem er.
- 3. Eftirlitsgjöld.**
- 3.1. Fyrirtækið greiðir árlega eftirlitsgjald í samræmi við þriðja flokk gjaldskrár nr. 389/1990 með síðari breytingum.  
Gjaldið skal standa undir kostnaði vegna starfsleyfisskyldra fyrirtækja samkvæmt reglugerð.
  - 3.2. Eftirlitið skal vera með tvennum hætti: Beint eftirlit Mengunarvarna Hollustuverndar ríkisins annars vegar og hins vegar eftirlit fyrirtækisins sjálfs, sem Hollustuvernd ríkisins fær sendar niðurstöður úr og flokkar og metur.
- 4. Gildistaka.**
- 4.1. Starfsleyfi þetta, sem veitt er í samræmi við mengunarvarnareglugerð nr. 389/1990 sbr. lög nr. 81/1988 um hollustuhætti og heilbrigðiseftirlit, öðlast þegar gildi.

**5. Ákvæði til bráðabirgða.**

- 5.1. Lagfæringu á gólfi og yfirbyggingu á hráefnisþró, sbr. gr. 1.2. og 2.4., skal lokið innan 7. mánaða frá útgáfu leyfis þessa.
- 5.2. Uppsetningu loftræstikerfis frá helstu lyktaruppsprettum í verksmiðjunni, sbr. gr. 2.8., skal lokið innan 12 mánaða frá útgáfu leyfis þessa.
- 5.3. Kæli- og þvottaturn, sbr. gr. 2.10. skal tekinn í notkun innan tveggja mánaða frá útgáfu leyfis þessa.  
Verði gufu- eða heitaloftspurrkun notkun eingöngu, skal búnaður til þess að brenna lyktarefnum tekinn í notkun innan 12. mánaða.
- 5.4. Byggingu fitugildru fyrir frárennsli, sbr. gr. 2.14. skal lokið innan 12. mánaða frá útgáfu leyfis þessa.

*Umhverfissráðuneytið, 11. mars 1991.*

F. h. r.  
**Páll Líndal.**

*Sigurbjörg Sæmundsdóttir.*

**AUGLÝSING****um starfsleyfi fyrir lifrabræðslu Fróðamjöls hf., Patreksfirði.****1. Almenn ákvæði.**

- 1.1. Lifrabræðslunni er heimilt að framleiða lýsi úr fisklifur. Hámarksafköst bræðslunnar skulu við það miðast, að ekki verði um sérstaka mengun umhverfis að ræða vegna of mikils álags á tækjakost.
- 1.2. Lifrabræðslan skal sjá svo um, að á öllu athafnasvæði bræðslunnar sé gætt fyllsta hreinlætis. Svæðið skal lagt bundnu slitlagi eftir því sem þurfa þykir að mati heilbrigðisnefndar Patreksfjarðar. Halda skal útliti og umhverfi bræðslunnar snyrtilegu.
- 1.3. Ganga skal þannig frá mannvirkjum og búnaði bræðslunnar og haga allri starfsemi svo, að hætta á mengun í hráefni og afurðum verði sem minnst.
- 1.4. Um varnir gegn skaðlegum áhrifum á starfsemi og starfsumhverfi fer samkvæmt lögum nr. 46/1980 um aðbúnað, hollustuhætti og öryggi á vinnustöðum.
- 1.5. Sé ráðgert að gera verulegar breytingar á rekstri eða stækka bræðsluna, skal greina Hollustuvernd ríkisins og heilbrigðisnefnd Patreksfjarðar, skriflega frá því áður en framkvæmdir hefjast.
- 1.6. Hollustuvernd ríkisins getur, að höfðu samráði við umsagnaraðila, lagt til við umhverfissráðherra að starfsleyfið verði endurskoðað, ef í ljós koma skaðleg áhrif á umhverfið, sem ekki voru ljós fyrir. Sama gildir ef almennar kröfur, ráð og tæki koma til aukinna mengunarvarna.

**2. Varnir gegn mengun ytra umhverfis.**

- 2.1. Flutningstæki sem notuð eru til flutnings á hráefni til lifrabræðslu skulu vera vökvaheld.
- 2.2. Þar sem lifur er losuð af flutningstæki í hráefnisgeymslu, skal vera steipt stétt með niðurföllum.
- 2.3. Allt hráefni skal geymt í lokuðum og vökvaheldum geymslum. Strax og hráefnisgeymsla hefur verið tæmd skal hún þrífín, svo og tæki sem notuð hafa verið.

- 2.4. Vinnslu og flutningskerfi í lifrabræðslum skal vera sem mest lokað. Bræðslutankar skulu vera lokaðir meðan bræðsla fer fram. Loftræsta skal frá bræðslutönkum á viðunandi hátt.
- 2.5. Að bræðslu lokinni skal lýsið skilið frá grútnum. Leitast skal við að nýta grútinn.
  - A. Sé lýsið fleytt ofan af grútnum, skal það lýsi, sem eftir er í grútnum, unnið úr honum með lútsuðu (alkalísk hydrolysa), sé grúturinn ekki nýttur á annan hátt.
  - B. Sé lýsið skilið frá grútnum í skilvindum, skal a.m.k. grófsigta föst efni frá vökvanum áður en hann fer á skilvindur. Föst efni og skotmassa frá skilvindum skal taka frá og nýta eða farga, sé vatnsfasinn ekki nýttur.
- 2.6. Frárennsli frá lifrabræðslunni skal tengjast fitugildru og þaðan ásamt öðru frárennsli leitt niður fyrir stórstraumsfjöruborð. Fitugildru skal hreinsa eins oft og nauðsyn krefur. Fitu og úrgang, sem safnast fyrir í fitugildru, skal nýta eða farga á viðeigandi hátt að mati heilbrigðisnefndar Patreksfjarðar. Lifrabræðslan skal leita samþykkis mengunarvarna Hollustuverndar ríkisins um stærð og gerð fitugildru.
- 2.7. Framkvæma skal hreinsun á tækjabúnaði og mannvirkjum þannig að hreinsivökvanum sé safnað saman og hann endurnýttur eins oft og hægt er. Þegar hreinsivökvanum er veitt til sjávar, skal sýrustig (pH) hans vera á bilinu 2–11,5. Sama á við um lút frá lútsuðu.
- 2.8. Framkvæma skal reglulega athugun á lífrænum efnum í frárennsli. Skal það gert í samráði við Hollustuvernd ríkisins. Niðurstöður skulu hafðar til hliðsjónar varðandi frekari kröfur um hreinsibúnað á frárennsli.
- 2.9. Gengið skal frá fráveitu frá snyrtingum með viðurkenndum hætti að mati heilbrigðisnefndar Patreksfjarðar.
- 2.10. Lýsisgeymar skulu vera í lýsisheldri þró að rúmtaki minnst 20% af rúmtaki geymisins í þrónni. Séu fleiri en einn geymir í sömu þró skal rúmtakið vera minnst 20% af rúmtaki stærsta geymisins.

Lokunarbúnaður skal vera af viðurkenndri gerð og þannig staðsettur að ekki sé hætt á því að hann verði fyrir hnjaski. Einn loki skal vera innan þróar. Sé lýsið sett á gáma, tunnu eða flytjanleg ílát, skal þeim þannig fyrir komið að þau valdi ekki mengun umhverfis, þó þau skaddist eða leki komi að þeim.
- 2.11. Um frágang olfugeyma og varnir gegn mengun af völdum olíu fer samkvæmt heilbrigðisreglugerð nr. 149/1990 og reglum nr. 560/1982 um varnir gegn olíumengun sjávar við olíubirgðastöðvar.
- 2.12. Verksmiðjan skal sjá um, að mengunarvarnarbúnaður sé ávallt í sem fullkomnustu lagi. Skal hafa reglulegt eftirlit með búnaði og ástandi hráefnis hverju sinni. Niðurstöður og athuganir skal skrá niður í sérstaka dagbók og skal fulltrúum Hollustuverndar ríkisins og heilbrigðisnefnd heimill aðgangur að henni hvenær sem er.

### 3. Eftirlit og eftirlitsgjöld.

- 3.1. Fyrirtækið greiðir árlega eftirlitsgjald í samræmi við þriðja flokk gjaldskrár nr. 355/1986 með síðari breytingum.

Gjaldið skal standa undir hluta af kostnaði vegna starfsleyfisskyldra fyrirtækja samkvæmt reglugerð.
- 3.2. Eftirlitið skal vera með tvennum hætti:

Beint eftirlit mengunarvarna Hollustuverndar ríkisins annars vegar og hins vegar eftirlit fyrirtækisins sjálfs, sem Hollustuvernd ríkisins fær sendar niðurstöður úr og flokkar og metur.

**4. Gildistaka.**

- 4.1. Starfsleyfi þetta, sem veitt er í samræmi við mengunarvarnarreglugerð nr. 389/1990 sbr. lög nr. 81/1988 um hollustuhætti og heilbrigðiseftirlit, öðlast þegar gildi.

*Umhverfissráðuneytið, 11. mars 1991.*

F. h. r.  
**Páll Líndal.**

Sigurbjörg Sæmundsdóttir.

## GJALDSKRÁ

### Rafmagnsveitu Hveragerðis.

1. gr.

#### Orkuveitusvæði.

Gjaldskrá þessi gildir fyrir orkuveitusvæði Rafmagnsveitu Hveragerðis.

2. gr.

#### Raforkugjöld.

<i>A. Almennir taxtar</i>	Án VSK	Með VSK
A.1 Verð á rafmagni til allrar almennrar notkunar, sem eigi er sérstaklega talin hér á eftir:		
Orkugjald . . . . .	6,00	(7,47) kr/kWh
Fast gjald 1-fasa . . . . .	2 500,00	(3 112,50) kr/ár
Fast gjald 2-fasa . . . . .	5 000,00	(6 225,00) kr/ár
A.2 Verð á rafmagni við mannvirkjagerð, svo og við breytingar á eldri mannvirkjum:		
Orkugjald . . . . .	7,80	(9,71) kr/kWh
Fast gjald . . . . .	5 000,00	(6 225,00) kr/ár
A.3 Verð á rafmagni til notkunar á heimilum:		
Orkugjald . . . . .	6,00	(7,47) kr/kWh
Fast gjald 1-fasa . . . . .	2 500,00	(3 112,50) kr/ár
Fast gjald 3-fasa . . . . .	5 000,00	(6 225,00) kr/ár
<i>B. Afltaxtar</i>		
B.1 Verð á rafmagni til meiri háttar vélanotkunar:		
Orkugjald . . . . .	2,10	(2,61) kr/kWh
Aflgjald . . . . .	7 500,00	(9 337,50) kr/kW/ár
Fast gjald . . . . .	40 000,00	(49 800,00) kr/ár
Aflgjald greiðist samkvæmt mælingu miðað við 15 mínútna meðalgildi afls, enda sé lágmarksafli 30 kW.		
Heimilt er að sammæla raforku til órofinnar iðnaðarhitunar með vélanotkuninni.		
Einnig er notendum, sem greiða fyrir 50 kW afl eða meira, heimilt að kaupa alla raforku sína samkvæmt þessum taxta.		
B.2 Uppsett afl (götulýsing):		
Aflgjald . . . . .	9 500,00	(11 827,50) kr/kW/ár
Viðhaldsgjald . . . . .	12 500,00	(15 562,50) kr/kW/ár
Samtals . . . . .	22 000,00	(27 390,00) kr/kW/ár

*C. Hitunartaxtar*

## C.1 Verð á rafmagni til órofinnar hitunar:

Orkugjald .....	5,60	(6,97) kr/kWh
Fast gjald .....	10 000,00	(13 450,00) kr/ár

## C.2 Verð á rafmagni til rofinnar daghitunar:

Orkugjald .....	2,25	(2,80) kr/kWh
Fast gjald .....	2 500,00	(3 112,50) kr/ár

Straumur til hitunar samkvæmt þessum lið er rofinn tvisvar á sólarhring, allt að tveimur stundum í hvort skipti.

## C.3 Verð á rafmagni til næturhitunar:

Lágmark 1800 klst. notkun á uppsett kW á ári.

Orkugjald .....	2,00	(2,49) kr/kWh
Fast gjald .....	2 500,00	(3 112,50) kr/ár

Straumur til hitunar samkvæmt þessum lið er rofinn allt að 12 klukkustundum á sólarhring á tímabilinu kl. 9.00 til 21.00.

Önnur skilyrði fyrir raforkusölu til hitunar:

- Að aflnotkun sé innan þeirra marka að hún valdi ekki hækkun á aflkaupum rafmagnsveitunnar.
- Að vélaafl, línur og spennar þoli álagið.
- Að notandi kosti tengingu klukkurofa, sem rafmagnsveitan leggur til og greiði leigu af þeim, samkvæmt gjaldskrá.
- Að hitatæki, lagnir og búnaður séu samkvæmt fyrir mælum rafmagnsveitunnar, ofnar og önnur hitatæki fasttengd.

*D. Aðrir taxtar*

## D.1 Sumartaxti fyrir meiri háttar véla- og iðnaðar-notkun á tímabilinu 1. apríl til 31. október, samkvæmt sérsamningi. Lágmarksgjald miðast við 50 kW á mánuði.

Orkugjald .....	5,50	(6,85) kr/kWh/ár
Aflgjald .....	400,00	(498,00) kr/kW/mán

Ekki er heimilt að selja raforku á þessum taxta frá 1. nóv. til 31. mars.

## D.2 Garðyrkjutaxti fyrir ræktunarlýsingu í gróðurhúsum:

Orkugjald .....	2,53	(3,15) kr/kWh
Fast gjald .....	2 500,00	(3 112,50) kr/ár
Aflgjald .....	1 250,00	(1 556,25) kr/kW/ár
Aflgjald, lágmark .....	18 750,00	(23 343,75) kr/ár

Uppsett afl samkvæmt þessum lið skal minnst vera 15 kW og minnsta ársnotkun skal vera minnst 1.000 kWh/uppsett kW.

Straum til lýsingar samkvæmt þessum lið má rjúfa fyrirvaralaust þegar rafmagnsveitan telur það nauðsynlegt til þess að komast hjá afltoppi í veitukerfinu. Um lýsingartíma er samið sérstaklega við hvern einstakan notanda.

## 3. gr.

**Mælaleiga.**

Rafmagnsveitan ákveður stærð og gerð mæli- og stjórnækja, sem notuð eru við sölu rafmagns. Mælaleiga fyrir þessi tæki er innifalin í gjöldum samkvæmt 2. gr.

Fyrir mælitæki til annarra nota en að framan greinir skal ársleiga vera sem hér segir:

Orkumælir einfasa . . . . .	625,00	(778,13) kr/ár
Orkumælir þrífasa . . . . .	2 500,00	(3 112,50) kr/ár
Orkumælir þrífasa með straumspennum . . . . .	5 000,00	(6 225,00) kr/ár
Orkumælir þrífasa með klukkurofa . . . . .	5 000,00	(6 225,00) kr/ár
Aflmælir . . . . .	5 000,00	(6 225,00) kr/ár
Aflmælir með straumspennum . . . . .	7 500,00	(9 337,50) kr/ár

Ársleiga fyrir önnur tæki en að framan greinir skal vera sem næst 15% af innkaupsverði tækisins, eftir nánari ákvörðun rafmagnsveitunnar. Leiga skal greidd samtímis raforkugjaldi.

## 4. gr.

**Heimtaugagjald.**

4.1 Heimtaugagjald skal greitt fyrir hverja heimtaug, er tengir húsveitu við veitukerfi Rafmagnsveitu Hveragerðis.

Heimtaugargjald skal greitt við umsókn.

4.2 Heimtaugar greinast í aðalheimtaugar og bráðabirgðaheimtaugar.

4.3 Aðalheimtaugar.

Gjöld fyrir aðalheimtaugar eru eftirfarandi:

Málstraumur (A)	Stofngjald		Yfirlengdargjald Jarðstrengur	
	(kr.)	Með VSK (kr.)	(kr/m)	Með VSK (kr/m)
1 × 63	50 000,00	(62 250,00)	1 290,00	(1 606,05)
3 × 63	55 000,00	(68 475,00)	1 290,00	(1 606,05)
3 × 100	85 000,00	(105 825,00)	1 690,00	(2 104,05)
3 × 200	170 000,00	(211 650,00)	3 200,00	(3 984,00)
3 × 315	270 000,00	(336 150,00)	3 800,00	(4 731,00)
3 × 400	340 000,00	(423 300,00)	Skv. kostn.	
3 × 630	530 000,00	(659 850,00)	Skv. kostn.	
3 × 710	600 000,00	(747 000,00)	Skv. kostn.	
3 × 1200	1 000 000,00	(1 245 000,00)	Skv. kostn.	

Málstraumur heimtaugar miðast við stærð stofnvara húsveitu.

4.4 Bráðabirgðaheimtaugar.

Gjöld fyrir bráðabirgðaheimtaugar eru eftirfarandi:

Málstraumur (A)	Stofngjald		Yfirlengdargjald Jarðstrengur	
	(kr.)	Með VSK (kr.)	(kr/m)	Með VSK (kr/m)
1 × 63	11 000,00	(13 695,00)	1 290,00	(1 606,05)
3 × 63	15 000,00	(18 675,00)	1 290,00	(1 606,05)
3 × 100	16 000,00	(19 920,00)	1 690,00	(2 104,05)
Yfirlengdargjald				
Málstraumur (A)	Loftlína (kr.)	(kr/Stólpi) Með VSK (kr.)		
1 × 63	16 500,00	(20 542,50)		
3 × 63	55 000,00	(68 475,00)		
3 × 100	85 000,00	(105 825,00)		

Málstraumur heimtaugar miðast við stærð stofnvara húsveitu.

Lengd jarðstrengsheimtaugar reiknast í heilum metrum frá næsta útitingiskáp, eða rofa í spennistöð, að stofnvarskassa í húsveitu.

- Lengdargjald skal greitt fyrir hvern metra umfram 5 metra innan lóðarmarka í jarðstrengsheimtaug og fyrir hvern stólpa innan lóðarmarka í loftlínuheimtaug.
- 4.5 Sé fyrirsjánlegt vegna fjarlægðar eða annarra aðstæðna, að kostnaður við lagningu heimtaugar verði meira en 50% hærri en gildandi gjaldskrá segir til um, skal greiða þann kostnað, sem umfram 50% er, samkvæmt nánari ákvörðun rafmagnsveitunnar.
- 4.6 Óski eigandi húsveitu eftir, að heimtaug sé lögð, þegar frost er í jörðu, skal hann greiða aukagjald samkvæmt nánari ákvörðun rafmagnsveitunnar.
- 4.7 Þegar stækka þarf spennni eða heimtaug vegna tiltekinnar húsveitu, skal greiða fullt heimtaugargjald fyrir hina nýju heimtaug að frádregnu hálfu gjaldi hinnar fyrri heimtaugar, hvort tveggja skal miðað við gildandi gjaldskrá þegar breytingin fer fram.
- 4.8 Sé nauðsynlegt að setja upp spennistöð vegna tiltekinnar húsveitu, og spennistöðin að mestu leyti notuð í þágu þeirrar húsveitu, skal eiganda veitunnar skylt að leggja til lóð undir stöðina eða húsnæði, rafmagnsveitunni að kostnaðarlausu, og skal hann í öllu hlíta skilmálum hennar um stærð lóðar og staðsetningu stöðvar eða gerð húsnæðis.

## 5. gr.

**Ýmis ákvæði.**

- 5.1 Heimilt er með samþykki bæjarstjórnar að selja háspennt rafmagn samkvæmt sérstökum samningi.
- 5.2 Heimilt er að selja raforku til meiri háttar véla- og iðnaðarnota á sérstökum sumartaxta. Gera þarf sérstakan samning þar um í hverju tilviki. Sumartaxti gildir aðeins á tímabilinu 1. apríl til 31. október. Utan tímabilisins er framangreind notkun ekki leyfð um viðkomandi kW/kWh-mæli né aðra mæla rafmagnsveitunnar á öðrum gjaldskrárliðum. Aflgjald sé samkvæmt mælingu miðað við 15 mínútna meðalgildi afls. Álestur fari fram að jafnaði 1. hvers mánaðar.
- 5.3 Hafi gjald samkvæmt gjaldskrá þessari eigi verið greitt, svo að til lokunar hafi komið fyrir veitu, skal taka gjald fyrir enduropnun . . . . . 1 700,00 (2 116,50) kr.
- 5.4 Ef fasviksstuðull hjá notanda er lægri en 0,8 getur rafmagnsveitan krafist þess að hann sé hækkaður upp í það gildi.
- 5.5 Heimilt er að banna notkun rafsuðuspenna og annarra tækja, sem valda tilfinnanlegum truflunum, eða takmarka notkun þeirra við tiltekna tíma sólarhrings.
- 5.6 Virðisaukaskattur (VSK) 24,5% bætist við öll gjöld samkvæmt gjaldskrá þessari, nema húshitun. Gjöld að viðbættum virðisaukaskatti eru sýnd innan sviga.
- 5.7 Heimilt er að breyta gjaldskrá þessari til samræmis við verðbreytingar, enda miðist gjaldskráin ætíð við það, að tekjur rafmagnsveitunnar standi undir rekstrargjöldum hennar svo og aukningu veitukerfis.
- 5.8 Rafmagnsveitan leiðbeinir notendum, er þess óska, um val gjaldskrárliða eftir tegund notkunar.

Gjaldskrá þessi staðfestist hér með, samkvæmt orkulögum nr. 58/29. apríl 1967, til að öðlast gildi 1. apríl 1990 og birtist til eftirbreytni öllum sem hlut eiga að máli. Jafnframt er úr gildi felld eldri gjaldskrá sama efnis nr. 124, 14. mars 1990, með síðari breytingum.

*Iðnaðarráðuneytið, 18. mars 1991.*

F. h. r.

**Björn Friðfinnsson.**

*Guðrún Skúladóttir.*

**AUGLÝSING****um verðjöfnun vegna útflutnings sjávarafurða í aprílmánuði 1991.**

Samkvæmt 6. gr. laga nr. 39, 15. maí 1990, hefur hlutfall af andvirði sjávarafurða sem inn- og útgreiðslur skulu miðast við vegna útflutnings í aprílmánuði 1991 verið ákvæðið sem hér segir:

- |  |                |
|--|----------------|
| 1. Afurðir deildar fyrir unnar botnfiskafurðir:  | Innborgun 5,0% |
| 2. Afurðir deildar fyrir óunnar botnfiskafurðir: | Innborgun 5,0% |
| 3. Afurðir hörpuðiskdeildar:                     | Innborgun 1,0% |

Auglýsing þessi öðlast þegar gildi.

*Sjávarútvegsráðuneytið, 21. mars 1991.*

**Halldór Ásgrímsson.**

*Jón B. Jónasson.*

22. mars 1991

**REGLUGERÐ**

Nr. 137

**um breytingar á reglugerð nr. 162, 4. apríl 1990, um námskeið fyrir löggilta vigtarmenn.**

1. gr.

Ákvæði til bráðabirgða orðist þannig: Fram til 1. október 1991 er Löggildingarstofunni heimilt að veita starfandi löggiltum vigtarmönnum undanþágu til þess að starfa sem slíkir hafi þeir eigi átt þess kost að komast á námskeið í samræmi við framangreind ákvæði.

2. gr.

Reglugerð þessi er sett samkvæmt ákvæðum laga nr. 60, 3. nóvember 1915 um löggilta vigtarmenn til þess að öðlast þegar gildi.

*Viðskiptaráðuneytið, 22. mars 1991.*

**Jón Sigurðsson.**

*Björn Friðfinnsson.*

22. mars 1991

**AUGLÝSING**

Nr. 138

**um breytingu á gjaldskrá Hitaveitu Akureyrar og Hitaveitu Akraness og Borgarfjarðar.**

Samkvæmt 29. gr. orkulaga nr. 58, 29. apríl 1967 hefur ráðuneytið staðfest eftirfarandi breytingar á gjaldskrá Hitaveitu Akureyrar og Hitaveitu Akraness og Borgarfjarðar er taki gildi 1. apríl 1991:

Gjaldskrá Hitaveitu Akureyrar, nr. 518, 20. desember 1990:

Allir liðir gjaldskrárinnar hækki um . . . . . 2,7%

Gjaldskrá Hitaveitu Akraness og Borgarfjarðar, nr. 505, 21. desember 1990:

Allir liðir gjaldskrárinnar hækki um . . . . . 2,7%

*Iðnaðarráðuneytið, 22. mars 1991.*

F. h. r.

**Björn Friðfinnsson.**

*Guðrún Skúladóttir.*



# GJALDSKRÁ

## Orkubús Vestfjarða fyrir raforku.

### I. SMÁSALA.

#### Gjaldskrárlíðir.

Orkubú Vestfjarða selur raforku á þann hátt og við því verði, sem hér segir:

#### A.1 Almenn notkun.

Öll almenn notkun, svo sem heimilisnotkun, lýsing, smávélanotkun og öll önnur notkun ótalin annars staðar.

Orkugjald . . . . .	6,03 kr/kWh
Fastagjald . . . . .	3 080,00 kr/a

#### A.2 Vinnuljósanotkun.

Öll skammtímanotkun og til vinnuvéla, vinnuljósa og annars við mannvirkjagerð, svo og við breytingar á eldri mannvirkjum.

Orkugjald . . . . .	9,04 kr/kWh
Fastagjald F1 . . . . .	3 080,00 kr/a

#### A.3 Utanhússlýsing.

Öll notkun og viðhald úti- og götulýsingar.

Aflgjald . . . . .	11 025,00 kr/ári
Viðhaldsgjald . . . . .	16 380,00 kr/ári

#### A.4 Sumarbústaðanotkun.

Heimilt er að selja raforku til þessara nota samkvæmt lið A1 ef hagkvæmara þykir.

Öll notkun í sumarbústöðum og sumarbúðum.

Orkugjald . . . . .	3,00 kr/kWh
Fastagjald F2 . . . . .	14 525,00 kr/ári

#### A. 5 Markmæling.

Allur almennur búrekstur.

Aflgjald, (lágmark 4 kW) . . . . .	5 310,00 kr/kWh/ári
Fastagjald F3 . . . . .	11 600,00 kr/ári
Orkugjald af allri notkun . . . . .	2,21 kr/kWh
Orkugjald af notkun umfram aflstillingu . . . . .	6,03 kr/kWh

Orkugjald vegna rafhitunar heimila er niðurgreitt samkvæmt ákvörðun iðnaðarráðuneytis. Sjá kafla um niðurgreiðslur og sérstakan afslátt. Orkugjald og fastagjald vegna húshitunar undanþegið virðisaukaskatti.

Heimilt er að selja raforku til búrekstrar samkvæmt öðrum liðum ef hagkvæmara þykir. Lágmarksfé 4 kW, hámarksafli 20 kW.

#### B.1 Aflmæling.

Öll meiriháttar véla- og iðnaðarnotkun.

Lágmark 15 kW

Aflgjald . . . . .	8 650,00 kr/kWh/ári
Orkugjald . . . . .	1,91 kr/kWh

**B.2 Súgþurrkun.**

Til súgþurrkunar á tímabilinu 1. júlí til 31. október.

Aflgjald . . . . .	2 500,00 kr/kW/ári
Orkugjald . . . . .	1,49 kr/kWh

**C.1/D.1 Hitun.**

Orkugjald . . . . .	3,00 kr/kWh
Fastagjald F3 . . . . .	11 600,00 kr/ári

Orkugjald vegna rafhitunar heimila er niðurgreitt samkvæmt ákvörðun iðnaðarráðuneytisins. Sjá kafla um niðurgreiðslur og sérstakan afslátt. Hitun húsnæðis er undanþegin virðisaukaskatti.

Roftími er allt að 3 klst. á sólarhring.

**C.2/D.2 Næturhitun.**

Orkugjald . . . . .	2,03 kr/kWh
---------------------	-------------

Orkugjald vegna rafhitunar heimila er niðurgreitt samkvæmt ákvörðun iðnaðarráðuneytisins. Sjá kafla um niðurgreiðslur og sérstakan afslátt. Hitun húsnæðis er undanþegin virðisaukaskatti.

Roftími er allt að 15 klst. á sólarhring.

**D.3 Varmadællur.**

Til notkunar á varmadælum.

Orkugjald . . . . .	4,19 kr/kWh
Fastagjald F3 . . . . .	11 600,00 kr/ári

Hitun húsnæðis er undanþegin virðisaukaskatti.

**Innheimta og lokun.**

Innheimtugjald:

Gjald til greiðslu kostnaðar við vanskilainnheimtu og undirbúning að lokun er kr. 750,00.

Opnunargjald:

Gjald fyrir lokun og enduropnun veitu vegna vanskila er kr. 1 500,00.

*Skilgreiningar og ýmis ákvæði.*

**1. Utanhússlýsing.**

Orkubú Vestfjarða sér um uppsetningu utanhússlýsingarkerfa samkvæmt ósk notanda, sem greiðir allan stofnkostnað.

Allt eðlilegt viðhald lýsingar annast Orkubú Vestfjarða á sinn kostnað.

**2. Markmæling.**

Liður A.5 er fyrir heildarorkusölu til bændabýla samkvæmt opinberri skráningu og skilgreiningu þar um. Aðrir gjaldskrárlíðir eru ekki veittir samhliða honum svo sem súgþurrkun eða húshitun. Breyting á aflstillingu er aðeins gerð samkvæmt skriflegri beiðni notanda, hvort sem hún er til hækkunar eða lækkunar.

**3. Aflgjaldsmæling.**

Liður B.1 er fyrir heildarmælingu á allri notkun og verða ekki aðrir líðir, svo sem A.1, veittir samhliða. Aflgjald er ákveðið samkvæmt mælingu miðað við 15 mín. meðalgildi afls.

Gjaldskilyt afl hvers almanaksárs er meðaltal fjögurra hæstu mánaðargilda. Álestur fari að jafnaði fram í byrjun hvers mánaðar.

Lágmarksaflgjald er miðað við 15 kW afl. Notanda með lægra meðalgildi afls er þó heimilt að kaupa raforku samkvæmt lið B.1, enda greiði hann þá lágmarksaflgjaldið.

#### 4. Sumarafl.

Á tímabilinu 1. maí til og með 30. september ár hvert geta notendur á aftaxta, B.1, fengið heimild til að hækka afltopp sinn, án þess að sú hækking hafi áhrif á reiknaðan ársmeðaltopp.

Skilyrði fyrir slíkri heimild eru:

1. Lágmarksheimild er 30 kW.
2. Gjald fyrir heimild er 10% af ársaflgjaldi skv. gjaldskrárlíð B.1, ár hvert.

Heimildin tekur gildi 1. maí eða á greiðsludegi ef hann er síðar og gildir til loka septembermánaðar.

#### 5. Véla- og tækjanotkun.

1. Ef úttekið launafl hjá notanda nemur meiru en 50% af mestu útteknu raunaflí á ári, miðað við 15 mín. meðalgildi afls, skal hann gera ráðstafanir á sinn kostnað til þess að færa það niður í framangreint hlutfall.

Orkubú Vestfjarða getur krafist notanda um sérstakt gjald fyrir launafl sé framangreint hlutfall yfir 50% (cos undir 0,9), þar til úr hefur verið bætt. Gjald fyrir launafl umfram framangreint hlutfall skal nema hálfu aflgjaldi skv. lið B.1 í gjaldskrá.

2. Heimilt er að banna notkun rafsuduspenna og annarra tækja, er valda tilfínanlegum truflunum, um lengri eða skemmri tíma eftir aðstæðum hverju sinni.

#### 6. Takmörkun á vali gjaldskrárlíða o. fl.

Þegar um sérstakar aðstæður er að ræða, svo sem tímabundna notkun mikils afls, getur Orkubú Vestfjarða takmarkað val notanda við ákveðna gjaldskrárlíði eða gert sérstaka samninga um skilyrði fyrir tengingu. Þar sem framleiðslukostnaður orku er sérstaklega hár, svo sem á dieselstöðvasvæðum, eða flutningsgeta og/eða spennaafl er takmarkað, áskilur Orkubúið sér rétt til þess að takmarka val gjaldskrárlíða.

#### 7. Annað.

Virðisaukaskattur 24,5% leggst á alla gjaldskrárlíði nema orkugjöld til húshitunar í liðum A.4, A.5, C.1, C.2, D.1, D.2 og D.3 og fastagjaldi þar sem það á við, nema fastagjald A.4 sem er með virðisaukaskatti.

Gjaldskrárverð breytast í samræmi við þær breytingar, sem kunna að verða gerðar á virðisaukaskatti.

## II. HEIMTAUGARGJALD Í ÞÉTTBÝLI.

Heimtaugagjöld Orkubús Vestfjarða í kaupstöðum, kauptúnum og þorpum, tengd veitusvæðum Orkubúsins og með fasta íbúatölu 50 eða fleiri, samkvæmt skrá Hagstofu Íslands á hverjum tíma miðað við áramót, eru sem hér segir:

1. Orkubú Vestfjarða ákveður stærð og gerð heimtauga eða spennistöðva fyrir hverja húsveitu. Með heimtaug er átt við hvort heldur tengingu við rafveitu og/eða hitaveitu.
  - 1.1 Umsækjandi heimtaugar skal á heimtaugarumsókn gera grein fyrir væntanlegri heildaraflþörf næstu 5 árin, ásamt gerð og notkun húsnæðis. Tilgreina skal sérstaklega aflþörf vegna hitunar. Teikning af húsnæðinu fylgi heimtaugarumsókn. Heimtaugargjald skal greitt að fullu áður en verk er hafið.

2. Ein heimtaug er lögð að eign eða eignum á hverri lóð og greiðist heimtaugargjald af hverri heimtaug eða spennistöð sem hér segir:

2.1 Heimtaug.

Aflþörf veitu kW	Stofngjald kr.	Jarðstrengur gjald af yfirlengd kr/m
Allt að 40 . . . . .	65 100,00	1 310,00
40– 65 . . . . .	96 495,00	1 570,00
65–130 . . . . .	202 965,00	1 970,00
130–200 . . . . .	318 675,00	2 370,00

Aukamælagrind fyrir hitaveitur kr. 25 100,00 en virðisaukaskattur bætist ekki við það.

- 2.2 Yfirlengd reiknast af jarðlínuheimtaug, sem er lengri er 25 m í lóð.

Lengd jarðstrengsheimtaugar reiknast frá lóðamörkum við götu, stystu greiðfæra leið að varkassa á útvegg götuhliðar hússins. Teljist hagkvæmara að hafa varkassa á innvegg skal leita samþykkis Orkubúsins um gerð og frágang pípu, sem heimtaugarstrengurinn verður verður dreginn í. Af jarðstrengsheimtaug með flutningsgetu 130–200 kW greiðist yfirlengdargjald af vegalengd frá stofnvarkassa að rofa í dreifistöð að frádregnum 25 m í lóð. Af vegalengd umfram 125 m í götu greiðist ekki yfirlengdargjald, sjá þó lið 2.4.

- 2.3 Sé nauðsynlegt eða hagkvæmara að setja spennistöð að mestu eða öllu leyti, fyrir einn notanda, skal hann leggja til lóð eða húsnæði fyrir spennistöðina, eftir því sem hagkvæmara þykir að dómi Orkubúsins, með hliðsjón af tæknilegum aðstæðum hverju sinni.

Pegar lóð er lögð til, er það gert Orkubúinu að kostnaðarlausu og hlíta ber skilmálum þess um stærð og staðsetningu stöðvarinnar. Þegar húsnæði fyrir spennistöð er lagt til, t.d. innan þess húsrýmis er umsækjandi hefur til umráða, svo sem í fiskverkunarhúsum, fiskimjölbræðslum, iðnaðarhúsnæði, verslunarhúsnæði o.s.frv., skal staðsetning þess ákveðin með samþykki Orkubúsins í hverju tilviki og skal húsnæðisaðstaðan fullnægja þeim kröfum sem gerðar eru um húsnæði til þessara nota. Húsnæðið – uppsteypt hús – er lagt Orkubúinu til að kostnaðarlausu, en það sér um allan kostnað við fullnaðarfrágang húsnæðisins eftir nánara samkomulagi þar um hverju sinni.

- 2.4 Telji Orkubúið að auka þurfi flutningsgetu heimtaugar eða stækka spennu, eða notandi óskar eftir þeirri aukningu skal notandi greiða 40% kostnaðar samkvæmt heimtaugargjaldskrá fyrir íbúðarhús, en allan kostnað samkvæmt kostnaðarreikningi fyrir iðnaðar- og verslunarhús o.þ.h.

3. Fyrir bráðabirgðaheimtaug í vinnuskúr eða hús í byggingu skal greiða sem hér segir:

3.1 Grunngjald óháð kostnaði við setningu bráðabirgðaheimtaugar kr. 6 321,00.

3.2 Fyrir kostnað við framkvæmd verksins og leigu á efni samkvæmt kostnaðaráætlun Orkubúsins, sem miða skal við aðstæður hverju sinni.

4. Gjaldskrá þessi gildir í skipulögðum hverfum, innan kaupstaða, kauptúna og þorpa. Sé um óskipulagt svæði að ræða eða aðstæður óeðlilegar, skal greiða heimtaugargjald samkvæmt reikningi, er byggist á kostnaðaráætlun eða raunkostnaði, háð aðstæðum og ákvörðun Orkubúsins hverju sinni.

Öll gjöld eru gefin upp án virðisaukaskatts en hann leggst á öll heimtaugargjöld nema annars sé getið.

### III. HEIMTAUGARGJALD Í SVEITUM.

1. Hver sá, er óskar að fá heimtaug frá Orkubúi Vestfjarða í sveitum, skal hafa greitt heimtaugargjald til Orkubús Vestfjarða áður en lagning veitunnar er hafin. Óheimil er rafmagnsnotkun um heimtaug, nema framangreindu skilyrði um greiðslu heimtaugargjalds hafi verið fullnægt.

2. Heimtaugargjald fyrir sumarhús, veiðihús og annað húsnæði þar sem ekki er föst búseta eða reglubundin starfsemi, svo og bráðabirgðaheimtaugar, skal vera samkvæmt kostnaðaráætlun Orkubús Vestfjarða fyrir heimtaugar í íbúðarhús, kirkjur, skóla og atvinnuhúsnæði o. þ. h. skal grunnjald vera kr. 91 300,00 á hvern notanda.

Framangreint grunnjald, kr. 91 300,00, miðast við vísitölu byggingarkostnaðar, 176,5 stig og að orkusjóður greiði það sem vantar á heildarkostnað við lagningu heimtaugar og spennistöðvar. Grunnjald breytist í sama hlutfalli og vísitalan til hækkunar eða lækkunar.

Virðisaukaskattur, 24,5% bætist við ofangreind grunnjöld.

#### IV. NIÐURGREIÐSLUR.

Iðnaðarráðuneytið ákveður upphæð niðurgreiðslna á raforku til hitunar íbúðarhúsnæðis og setur nánari reglur þar um. Niðurgreiðslna njóta þau heimili sem búa við rafhitun og eiga ekki kost á heitu vatni til upphitunar frá hitaveitu sem rekin er á viðkomandi stað. Orkubú Vestfjarða veitir ennfremur fyrst um sinn sérstakan afslátt til sömu aðila og njóta niðurgreiðslna. Um niðurgreiðslur sem inntar verða af hendi frá 1. janúar 1987 gilda eftirfarandi reglur:

Hver kílóvattstund (kWh) er niðurgreidd um fasta upphæð, upp að ákveðinni hámarksnotkun. Til grundvallar þessu er lögð orkunotkun að hámarki 40 000 kWh á ári samkvæmt lið C1 og 56 000 kWh samkvæmt lið A5, en er skipt eftir vægi veturs og sumars í hitaþörf. Vetrartímabilið er frá og með 16. október til og með 15. apríl. Þetta skal framkvæmt á eftirfarandi hátt:

Liður C1 hitun:

Niðurgreidd er orka sem er allt að 140 kWh á dag að jafnaði á vetrartíma en 80 kWh á dag á öðrum tíma árs. Niðurgreiðsla nemur kr. 0,63 á kWh og að auki sérstakur afsláttur, 0,31 kr. á kWh, eða samtals 0,94 kr/kWh.

Liður A5 markmæling:

Niðurgreidd er orka sem er allt að 194 kWh á dag að jafnaði á vetrartíma en 113 kWh á dag á öðrum tíma árs. Niðurgreiðsla nemur kr. 0,45 á kWh og að auki sérstakur afsláttur 0,22 kr. á kWh, eða samtals 0,67 kr/kWh.

Liður C2 næturhitun:

Ekki er sett hámark við niðurgreiðslur skv. lið C2 næturhitun. Niðurgreiðsla nemur kr. 0,38 á kWh og að auki sérstakur afsláttur 0,31 kr. á kWh.

Gjaldskrá þessi, sem samin er og samþykkt af stjórn Orkubús Vestfjarða og sett samkvæmt lögum nr. 66, 31. maí 1976, er hér með staðfest til að öðlast gildi 1. janúar 1991, með vísan til auglýsingar ráðuneytisins nr. 525, 27. desember 1990 og birtist til eftirbreytni öllum sem hlut eiga að máli. Jafnframt er úr gildi felld eldri gjaldskrá sama efnis nr. 627, 27. desember 1989.

*Iðnaðarráðuneytið, 18. mars 1991.*

F. h. r.

**Björn Friðfinnsson.**

*Guðrún Skúladóttir.*

# STJÓRNARTÍÐINDI B 16 – 1991

18. mars 1991

293

Nr. 140

## GJALDSKRÁ

### Orkubús Vestfjarða fyrir hitaveitur.

#### I. KAFLI

##### 1. gr.

Orkubú Vestfjarða selur hitaorku úr veitukerfum þeim, sem gerð hafa verið og verða gerð, eftir þeim reglum, sem settar eru í gjaldskrá þessari.

##### 2. gr.

Orkubú Vestfjarða lætur hverju húsi, sem er í sambandi við vatnsæðar þess, í té vatnsmagn, er ætla má að nægi til fullrar hitunar, enda séu ofnar hússins nægilega stórir, að dómi Orkubús Vestfjarða. Einnig lætur Orkubú Vestfjarða í té heitt vatn til hitunar neysluvatns.

#### II. KAFLI

##### 3. gr.

Orkubú Vestfjarða selur heitt vatn í smásölu á þann hátt og við því verði sem hér segir:

#### Orka og vatnsmagn H490

*Til hitunar á íbúðarhúsnæði.*

Fastagjald	11 600,00 kr/ári
Orkugjald	2,45 kr/kWh
Rúmmetragjald	21,78 kr/m <sup>3</sup>

Niðurgreiðsla ákveðin af iðnaðarráðuneytinu er kr. 0,56 á kWh og greiðist vegna allt að 40 000 kWh á ári, og að auki er veittur sérstakur afsláttur vegna sömu notkunar og er hann 0,26 kr/kWh.

#### Orka og vatnsmagn H499

*Til hitunar á öðru en íbúðarhúsnæði.*

Fastagjald	11 600,00 kr/ári
Orkugjald	2,45 kr/kWh
Rúmmetragjald	21,78 kr/m <sup>3</sup>

#### Vatnsmagn I 480

*Orkubúinu er heimilt að selja heitt vatn samkvæmt vatnsmæli eingöngu.*

Fastagjald	11 600,00 kr/ári
Rúmmetragjald	113,00 kr/m <sup>3</sup>

#### Orka H498

*Orkubúi Vestfjarða er heimilt að selja heitt vatn um varmaskipti til þeirra er nota meira en 400.000 kWh/ári*

Fastagjald	11 600,00 kr/ári
Orkugjald	1,59 kr/kWh
Rúmmetragjald	14,18 kr/m <sup>3</sup>

B 20

**Hemill 1489.**

*Orkubúi Vestfjarða er heimilt að takmarka vatnsrennsli til húsa um stillanlega hemla. Orkubúið stillir hemil að ósk notanda og gildir hæsta stilling í eitt ár frá 1. september til 31. ágúst.*

Fastagjald . . . . .	22 318,00 kr/ári
Mínútlítragjald . . . . .	2 247,00 kr/mán.

## 4. gr.

Gjalddagi hitaveitugjalda er við framvísun reiknings eða tilkynningar um reikningsupphæð. Sé reikningurinn ekki greiddur við fyrstu sýningu, ber gjaldanda að greiða hann, þar sem Orkubúið ákveður. Það eru vanskil, ef gjöldin eru ekki að fullu greidd innan 14 daga frá gjalddaga.

## 5. gr.

Varðandi tengigjöld fyrir hitaveitur sjá heimaugagjald í þéttbýli í gjaldskrá Orkubús Vestfjarða fyrir raforku (heimaugagjöld í þéttbýli).

## 6. gr.

Gjald til greiðslu kostnaðar vegna vanskilainnheimtu og undirbúnings að lokun er kr. 750,00.

Pegar lokað hefur verið fyrir aðrennsli heita vatnsins til notanda vegna vanskila, skal gjald fyrir að opna á ný vera kr. 1 500,00.

## 7. gr.

Miðað skal við að kostnaður hitunar húsa með hitaveitu fari ekki fram úr kostnaði hitunar með rafmagni skv. gjaldskrá Orkubús Vestfjarða hverju sinni.

## III. KAFLI

## 8. gr.

Öll gjöld samkvæmt gjaldskrá þessari má taka lögtaki á kostnað húseiganda.

## 9. gr.

Orkubú Vestfjarða hefur rétt til að loka aðrennsli heita vatnsins að húsi eða íbúð viðskiptamanns, sem vanrækir að greiða hitaveitugjöld. Heimilt er að loka vatnsrennsli að húsi, sem hitaveitugjöld eru vangreidd af.

Fyrirætlun um að loka ber að tilkynna með 5 daga fyrirvara.

Eftirlitsmanni Orkubús Vestfjarða skal, hvenær sem er, frjáls aðgangur að öllum hemlum, mælum, hitagjöfum og vatnsæðum, sem eru í sambandi við veitukerfi Orkubús Vestfjarða. Er húseiganda skylt að hlíta tafarlaust fyrir mælum hans um viðgerðir á bilunum og sérhverjum ráðstöfunum til varnar gegn misnotkun á heita vatninu.

Hitun húsnæðis er undanþegin virðisaukaskatti.

Gjaldskrá þessi er hér með staðfest samkvæmt orkulögum nr. 58 frá 29. apríl 1967 og lögum nr. 66 31. ágúst 1976, til að öðlast gildi 4. janúar 1991 með vísan til auglýsingar ráðuneytisins nr. 3, 2. janúar 1991, og birtist til eftirbreytni öllum sem hlut eiga að máli. Jafnframt er úr gildi felld eldri gjaldskrá sama efnis nr. 628, 27. desember 1989.

*Iðnaðarráðuneytið, 18. mars 1991.*

F. h. r.

**Björn Friðfinnsson.**

*Guðrún Skúladóttir.*

## SAMÞYKKT

### um breytingu á gjaldskrá nr. 108/1987, fyrir heilbrigðiseftirlit Akranessvæðis, með síðari breytingum.

#### 1. gr.

3. gr. orðist svo:

Fyrir ný rekstrarleyfi skv. 9. gr. heilbrigðisreglugerðar nr. 149/1990, með síðari breytingum, skal greiða leyfisgjald við afhendingu leyfisbréfs s.s. hér greinir:

1. flokkur kr. 1 500,00	4. flokkur kr. 4 000,00
2. flokkur kr. 3 000,00	5. flokkur kr. 4 500,00
3. flokkur kr. 3 500,00	6. flokkur kr. 5 000,00

Fyrir leyfi vegna breytinga á húsakynnum eða rekstri skal greiða hálf gjald. Ef framkvæmdastjóri heilbrigðiseftirlits metur breytingar smávægilegar er honum heimilt að lækka eða fella niður gjaldið.

#### 2. gr.

4. gr. orðist svo:

Af eftirlitsskyldri starfsemi skv. 7., 8., 12., 13., 14., 15., 16. og 17. tl. 2. gr. laga nr. 81/1988 skal árlega greiða eftirlitsgjöld sem hér greinir:

1. flokkur kr. 10 000,00	4. flokkur kr. 38 000,00
2. flokkur kr. 20 000,00	5. flokkur kr. 51 000,00
3. flokkur kr. 28 000,00	6. flokkur kr. 62 000,00

Framkvæmdastjóri heilbrigðiseftirlits semur fyrir hönd heilbrigðisnefndar lista yfir eftirlitsskyld fyrirtæki á svæðinu í samræmi við fylgiskjal með gjaldskrá þessari. Listi þessi skal afhentur skrifstofu Akranesbæjar, sem innheimtir eftirlitsgjöld í umboði sveitarstjórnar á svæðinu og stendur skil á þeim í sjóð heilbrigðiseftirlits svæðisins.

#### 3. gr.

Fyrir vottorð sem heilbrigðiseftirlitið gefur skal innheimta kr. 1 000,00.

#### 4. gr.

Gjaldskrá þessi, sem samin er og samþykkt af sveitarfélögum á heilbrigðiseftirlitssvæði Akraness sbr. 3. tl. 6. gr. laga nr. 81/1988, um hollustuhætti og heilbrigðiseftirlit, staðfestist hér með skv. 5. gr. sömu laga til að öðlast gildi þegar við birtingu.

*Heilbrigðis- og tryggingamálaráðuneytið, 22. mars 1991.*

**Guðmundur Bjarnason.**

*Ingimar Sigurðsson.*



# REGLUGERÐ

## um almannaflug.

### EFNISYFIRLIT

#### 1.0 ORÐASKÝRINGAR

#### 2.0 GILDISSVIÐ

#### 3.0 ALMENNT

- 3.1 Lög og reglur
- 3.2 Ábyrgð
- 3.3 Neyðartilvik
- 3.4 Tilkynningarskylda
- 3.5 Hættulegur varningur
- 3.6 Leit og björgun
- 3.7 Hergögn
- 3.8 Vátryggingar

#### 4.0 UNDIRBÚNINGUR FLUGS OG STARFSADFERÐIR Á FLUGI

- 4.1 Ástand öryggistækja á jörðu niðri
- 4.2 Flugvallarlágmörk
- 4.3 Leiðbeiningar til áhafnar og farþega
- 4.4 Lofthæfi og öryggisráðstafanir
- 4.5 Védurlýsingar og vedurspár
- 4.6 Takmarkanir vegna vedurskilyrða
- 4.7 Eldsneytis- og olíubirgðir
- 4.8 Súrefnisbirgðir
- 4.9 Leiðbeiningar um neyðarviðbrögð í flugi
- 4.10 Tilkynningar flugmanna um vedurskilyrði
- 4.11 Hættulegar aðstæður í flugi
- 4.12 Hæfi flugliða
- 4.13 Flugliðar á starfsstað
- 4.14 Starfshættir í blindflugi
- 4.15 Almennar leiðbeiningar
- 4.16 Áfylling eldsneytis
- 4.17 Varaflugvellir

#### 5.0 AFKASTAGETA FLUGVÉLA OG TAKMÖRK HENNA

- 5.1 Starfræksla
- 5.2 Merkingar

**6.0 MÆLITÆKI OG BÚNAÐUR FLUGVÉLA**

- 6.1 Allar flugvélar í sérhverju flugi
- 6.2 Allar flugvélar sem flogið er samkvæmt reglum um sjónflug
- 6.3 Allar flugvélar í flugi yfir haf eða vötn
- 6.4 Allar flugvélar í flugi á sérlega tilgreindum svæðum
- 6.5 Allar flugvélar í háflugi
- 6.6 Allar flugvélar sem flogið er samkvæmt blindflugsreglum
- 6.7 Allar flugvélar sem starfræktar eru að nóttu til
- 6.8 Allar flugvélar sem fullnægja kröfum um hávaðatakamörk í viðbæti 16, I. bindi, við stofnskrá Alþjóðaflugmálastofnunarinnar, ICAO Annex 16, Volume I, Noise Certification Standards.
- 6.9 Flugvélar knúnar hverfilhreyflum - jarðvari
- 6.10 Flugritar
- 6.11 Mach-tölumælir

**7.0 FJARSKIPTA- OG LEIÐSÖGUTÆKI FLUGVÉLA**

- 7.1 Fjarskiptatæki
- 7.2 Leiðsögutæki
- 7.3 Fjarskipta- og leiðsögutæki flugvéla

**8.0 VIÐHALD FLUGVÉLA**

- 8.1 Almenn
- 8.2 Réttindi til að staðfesta lofthæfi
- 8.3 Viðhaldsskrár
- 8.4 Skoðanir
- 8.5 Viðhald og viðgerðir
- 8.6 Vinna við íslenskar flugvélar erlendis
- 8.7 Lagfæringar til forvarna

**9.0 FLUGÁHAFNIR**

- 9.1 Starfhæfi
- 9.2 Samsetning áhafnar

**10.0 ÝMIS ÁKVÆÐI**

- 10.1 Undanþágur
- 10.2 Refsiákvæði
- 10.3 Gildistaka

**1.0 ORÐASKÝRINGAR**

Þegar eftirfarandi orð og orðasambönd eru notuð í þessari reglugerð hafa þau merkingu þá sem hér segir:

**Að staðfesta lofthæfi** (To certify as airworthy) : Að staðfesta það að loftfar, eða hluti þess, fullnægi gildandi skilyrðum um lofthæfi eftir grannskoðun, viðgerð, breytingu eða ísetningu.

**Aðstoðarflugmaður** (Co-pilot) : Flugmaður sem er handhafi flugskírteinis og gegnir hvers konar flugmannsstarfi í loftfari, öðru en starfi flugstjóra, þó ekki flugmaður sem er í loftfarinu eingöngu til að njóta flugþjálfunar.

**Afkastageta flugvélar** (Aeroplane performance) : Útreiknaðir og prófaðir eiginleikar flugvélar að því er varðar getu og takmörk hennar á öllum stigum flugs, við aðstæður sem hún kann að vera starfrækt við.

**Akstur loftfara** (Taxiing) : Hreyfingar loftfars um flugvöll fyrir eigin afli, að undanskildu flugtaki og landingu, en að meðtöldu flugi þyrlna með aksturshraða loftfara rétt yfir yfirborði flugvallar innan áhrifa frá jörðu, þ.e. flugakstur.

**Ákvörðunarflughæð/hæð** (Decision altitude/height, DA/H) : Ákveðin flughæð/hæð í nákvæmisaðflugi þar sem hefja verður fráflug ef lágmarksviðmiðun um skyggni til þess að halda áfram aðflugi hefur ekki verið náð.

**Almannaflug** (General aviation operation) : Flug loftfars annað en atvinnuflutningar og verkflug.

**Athafnasvæði** (Movement area) : Sá hluti flugvallar sem ætlaður er fyrir flugtök og landingar loftfara og ferðir þeirra á jörðu, þ.e. umferðarsvæði og hlöð.

**Atvinnuflug** (Commercial aviation) : Flugstarfsemi sem stendur almenningi til boða gegn gjaldi.

**Atvinnuflutningar** (Commercial air transport operation) : Flutningar með loftförum á farþegum, vörum eða pósti gegn endurgjaldi.

**Blindflug** (IFR-flight) : Flug samkvæmt blindflugsreglum (IFR).

**Blindflugsskilyrði** (Instrument meteorological conditions, IMC): Veðurskilyrði neðan við lágmark sjónflugsskilyrða, tilgreind sem skyggni, fjarlægð frá skýjum og skýjahæð.

**Einkaflug** (Private aviation) : Flugstarfsemi sem stunduð er fyrst og fremst ánægjunnar vegna eða til öflunar frekari réttinda og ekkert endurgjald kemur fyrir. Það telst jafnframt einkaflug ef maður flýgur í tengslum við starf sitt og hefur ekki hagnað af rekstri loftfarsins né fær sérstaklega greitt fyrir að stjórna því. Það telst ekki endurgjald þótt aðiljar skipti með sér beinum kostnaði vegna rekstrar loftfarsins.

**Fartími** (Flight time) : Allur tíminn frá því að loftfar hreyfist af stað fyrir eigin afli í því skyni að hefja flugtak þar til það stöðvast að afloknu flugi. Hann er talinn frá því að loftfar hreyfist frá þeim stað sem það er fermt þar til það nemur staðar til affermingar.

- Flugáætlun** (Flight plan) : Tilteknar upplýsingar um fyrirhugað flug loftfars eða hluta flugs, látnar flugumferðarþjónustudeild í té.
- Flugbrautarskyggni** (Runway visual range) : Fjarlægð þaðan sem flugmaður loftfars á miðlínu flugbrautar getur séð yfirborðsmerkingar flugbrautarinnar eða ljós þau sem afmarka hana eða sýna miðlínu hennar.
- Flughandbók flugvélar** (Aeroplane Flight Manual) : Handbók sem tengd er lofthæfiskírteininu þar sem tilgreint er innan hvaða marka flugvélin er talin lofthæf og þar sem gefnar eru nauðsynlegar leiðbeiningar og upplýsingar fyrir fluglíða um örugga starfrækslu flugvélarinnar.
- Flughæð** (Altitude) : Lóðrétt fjarlægð lárétts lags, punkts eða hlutar, sem litið er á sem punkt, mæld frá meðalsjávarmáli (MSL).
- Flugliði** (Flight crew member) : Áhafnarliði sem er handhafi fullgilds skírteinis og falið er starf sem nauðsynlegt er við starfrækslu loftfars meðan á fartíma stendur.
- Flugrekandi** (Operator) : Einstaklingur, fyrirtæki eða stofnun sem stundar eða býðst til að stunda rekstur loftfara. Flugrekandi þarf tilskilin leyfi samgönguráðuneytis og Flugmálastjórnar til þess að stunda atvinnuflug.
- Flugriti** (Flight recorder) : Hvers konar síriti í loftfari (þar með taldir ferðriti og hljóðriti) sem skráir upplýsingar er komið gætu að gagni við rannsókn flugslysa eða flugóhappa.
- Flugskyggni** (Flight visibility) : Skyggni fram á við úr stjórnklefa loftfars á flugi.
- Flugstjóri** (Pilot-in-command) : Flugmaður sem ber ábyrgð á starfrækslu og öryggi loftfars meðan á fartíma stendur.
- Flugstjórnarsvið** (Control zone) : Flugstjórnarrými sem nær frá jörðu upp að tilteknum efri mörkum.
- Flugtími** (Time in service) : Sá hluti fartíma sem líður frá þeirri stundu að loftfar lyftist frá yfirborði jarðar þar til það snertir hana aftur á næsta landingarstað.
- Flugumferðarþjónusta** (Air traffic service) : Almenn hugtak sem táknar ýmist flugupplýsingaþjónustu, viðbúnaðarþjónustu, ráðgjafarþjónustu, flugstjórnarþjónustu, flugstjórnarsvæðiþjónustu, aðflugsstjórnarþjónustu eða flugturnsþjónustu.
- Flugvallarlágmark** (Aerodrome operating minima) : Nedstu leyfilegu mörk til að nota megi flugvöll til flugtaks og landingar, venjulega tilgreind sem lágmarksskyggni eða flugbrautarskyggni, ákvörðunarflughæð/hæð (DA/H) eða lágmarkslækkunarflughæð/hæð (MDA/H) og skýjafar.
- Flugvél** (Aeroplane) : Vélkúíð loftfar þyngra en loft sem helst á flugi aðallega vegna verkana loftsins á vængfleti sem eru óhreyfanlegir meðan á tilteknum þætti flugs stendur.
- Flugverji** (Crew member) : Áhafnarliði sem gegnir starfi um borð í loftfari meðan á fartíma stendur.

**Flugvöllur** (Aerodrome) : Tiltekið svæði á láði eða legi (að meðtöldum byggingum og búnaði) sem ætlað er að nokkru eða öllu leyti til afnota við komu, brottför og hreyfingar loftfara á jörðu niðri.

**Grannskoðun** (Overhaul) : Prófanir og/eða framkvæmdir á loftförum eða hlutum til þeirra í samræmi við gildandi fyrirmæli og leiðbeiningar sem fela í sér endurnýjun, að nokkru eða öllu leyti, og hafa í för með sér að talning flugtíma hlutaðeigandi loftfara eða hluta til þeirra hefst að nýju frá byrjun.

**Hámarksmassi** (Maximum mass) : Leyfður hámarks-flugtaksmassi loftfars.

**Hæð** (Height) : Lóðrétt fjarlægð lárétts lags, punkts eða hlutar, sem litið er á sem punkt, mæld frá tiltekinni viðmiðun.

**Hættulegur varningur** (Dangerous goods) : Hlutir eða efni sem stofnað geta heilsu, öryggi eða verðmætum í verulega hættu ef þau eru flutt flugleiðis.

**ICAO** (International Civil Aviation Organization) : Alþjóðaflugmálastofnunin.

**IFR** (Instrument flight rules) : Alþjóðleg skammstöfun sem notuð er um blindflugs-reglur.

**ILS** (Instrument landing system) : Hnitlendingarkerfi.

**Kennsluflug** (Instructional flying) : Notkun loftfars við formlega flugkennslu með flugkennara um borð eða þegar flugnemi flýgur einn undir eftirliti flugkennara.

**Lágmarkslækkunarflughæð/hæð** (Minimum descent altitude/height (MDA/H)) : Tiltekin flughæð/hæð sem ekki má fljúga niður fyrir nema sjáist til jarðar, í hringaðflugi eða aðflugi sem ekki er nákvæmnisaðflug.

**Leiðarflug** (En-route flight) : Sá hluti flugs milli áfangastaða sem ekki telst til brottflugs eða aðflugs.

**Leiguflug** (Charter flight) : Óreglubundið flug til flutninga á farþegum og vörum í loftförum sem hafa hámarks massa 5700 kg eða meira, eða sem viðurkennd eru til flutnings á 10 farþegum eða fleiri.

**Loftfar** (Aircraft) : Sérhvert það tæki sem haldist getur á flugi vegna verkana loftsins annarra en loftpúðaáhrifa við yfirborð jarðar.

**Markhreyfill** (Critical engine) : Sá hreyfill sem hefði óhagstæðust áhrif á afkastagetu og stjórn loftfars ef hann bilaði.

**Nákvæmnisaðflug** (Precision approach procedure) : Stöðluð aðferð við blindaðflug þar sem stuðst er við stefnu- og aðflughallasendingar frá tækjum á jörðu niðri, svo sem hnitlendingarkerfi (ILS) eða nákvæmnisratsjá (PAR).

**Nótt** (Night) : Sá tími sem miðpunktur sólar er 6° eða meira fyrir neðan sjóndeildarhring.

**PAR** (Precision approach radar) : Nákvæmnisratsjá.

**Reglubundið áætlunarflug** (Scheduled Flights) : Röð flugferða sem fullnægja eftirtöldum skilyrðum:

- a) Flugferðirnar eru farnar með loftförum sem ætluð eru til flutnings á farþegum, pósti eða vörum gegn gjaldi.
- b) Flugferðunum er ætlað að fullnægja ákveðinni flutningsþörf milli tveggja eða fleiri staða eftir ákveðinni tímaáætlun eða ferðirnar eru farnar svo títt og reglulega að augljóst er að fylgt er ákveðinni áætlun.
- c) Sérhver flugferð stendur almenningi til boða gegn greiðslu meðan rými er fánlegt.
- d) Leyfi til reglubundins áætlunarflugs eru tvenns konar, þ.e. sérleyfi og almennt áætlunarleyfi. Með sérleyfi er átt við einkarétt til áætlunarflugs með farþega, vörur og póst á ákveðinni leið en jafnframt skyldu til að halda uppi föstum áætlunarferðum og fullnægja flutningsþörfinni á hlutaðeigandi leið. Með almennu áætlunarleyfi er átt við leyfi til áætlunarflugs með farþega, vörur og póst, á ákveðinni leið án sérleyfis, en jafnframt skyldu til að halda uppi föstum áætlunarferðum og fullnægja flutningsþörf á hlutaðeigandi leið, eins og ráðuneytið metur hana á hverjum tíma.

Skipulagðar áætlanir um flugferðir sem farnar eru með leiguflugi falla ekki undir þessa skilgreiningu.

**Sjónflug** (VFR-flight) : Flug samkvæmt sjónflugsglum (VFR).

**Sjónflugsskilyrði** (Visual meteorological conditions, VMC) : Veðurskilyrði sem tilgreind eru sem skyggni, fjarlægð frá skýjum og skýjahæð og eru jöfn eða betri en tilgreind lágmörk.

**Skráningarríki** (State of Registry) : Ríkið sem hefur hlutaðeigandi loftfar á loftfaraskrá sinni.

**Undirritun viðhaldsvottorðs** (Signing a maintenance release) : Vottun þess að eftirlit og viðhald hafi verið framkvæmt á fullnægjandi hátt og samkvæmt aðferðum þeim sem viðhaldshandbókin mælir fyrir um, með því að gefa út viðhaldsvottorð.

**Varaflugvöllur** (Alternate aerodrome) : Flugvöllur sem fljúga má til þegar annaðhvort er ógerlegt eða óráðlegt að halda áfram flugi til ákvörðunarflugvallar eða lenda á honum. Til varaflugvalla teljast:

**Varaflugvöllur við flugtak** (Take-off alternate) : Varaflugvöllur sem unnt er að lenda á ef nauðsyn krefur skömmu eftir flugtak ef ekki er gerlegt að nota brottfararflugvöll.

**Varaflugvöllur á flugleið** (En-route alternate) : Flugvöllur sem loftfar gæti lent á ef upp kæmi óvenjulegt ástand eða neyðarástand í leiðarflugi.

**Varaflugvöllur á ákvörðunarstað** (Destination alternate) : Varaflugvöllur sem fljúga má til ef ógerlegt eða óráðlegt reynist að lenda á ákvörðunarflugvelli.

**Veðurfréttir** (Meteorological information) : Veðurlýsingar, veðurgreiningar, veðurspár og sérhver skýrsla er varðar ríkjandi eða væntanleg veðurskilyrði.

**Veðurstofa** (Meteorological Authority) : Embætti á vegum aðildarríkis Alþjóðaflugmálastofnunarinnar (ICAO) sem veitir eða sér um veðurþjónustu fyrir flug.

**Verkflug** (Aerial work) : Starfræksla loftfars í sérhæfðri starfsemi og þjónustu, svo sem í landbúnaði, byggingavinnu, við ljósmyndun og ýmiss konar kannanir, athuganir og eftirlit úr lofti, við leit og björgun, í auglýsingaflugi o.s.frv.

**Þjónustuflug:** Óreglubundið flug til flutninga á farþegum og vörum í loftförum sem hafa hámarks massa minni en 5700 kg, og ekki eru viðurkennd til flutnings á 10 farþegum eða fleiri.

## 2.0 GILDISSVIÐ

Reglugerð þessi tekur til alls almannaflugs með íslenskum flugvélum og erlendum flugvélum sem fljúga um íslenska lofthelgi.

## 3.0 ALMENNT

### 3.1 Lög og reglur.

Flugstjóri skal fara eftir gildandi lögum og reglum þeirra ríkja sem hann flýgur um.

### 3.2 Ábyrgð.

Flugstjóri ber ábyrgð á starfrækslu og öryggi flugvélar og öryggi allra manna um borð meðan á fartíma stendur.

### 3.3 Neyðartilvik.

Í neyðartilvikum, sem stofna öryggi flugvélar eða manna í hættu og valda því að brjóta þarf í bága við þær reglur og þau fyrirmæli, sem gilda á staðnum, ber flugstjóra að tilkynna hlutadeigandi yfirvöldum slíkt brot án tafar. Ef þess er krafist ber flugstjóra að skila skýrslu til hlutadeigandi yfirvalda um brot sitt. Ef slíkt gerist utan íslenskrar lögsögu í íslenskri flugvél ber flugstjóra enn fremur að láta Flugmálastjórn í té afrit af skýrslunni eins fljótt og auðið er og að jafnaði innan 10 daga eftir að atburðurinn átti sér stað.

### 3.4 Tilkynningarskylda.

Flugstjóri er ábyrgur fyrir því að tilkynna næsta hlutadeigandi yfirvaldi, svo fljótt sem auðið er, sérhvert slys sem flugvél hans lendir í ef það hefur í för með sér alvarleg meiðsl eða dauða fólks eða verulegar skemmdir á flugvélinni eða öðrum verðmætum. Reglugerð um tilkynningarskyldu, eins og hún er í gildi á hverjum tíma, kveður nánara á um tilkynningarskyldu flugstjóra íslenskra flugvéla.

### 3.5 Hættulegur varningur.

Fara ber eftir reglugerð um öruggan flutning hættulegs varnings flugleiðis eins og hún er á hverjum tíma. Sú reglugerð er þýðing á viðbæti 18 við stofnskrá Alþjóðaflugmálastofnunarinnar, ICAO Annex 18.

### 3.6 Leit og björgun.

Flugstjóri skal hafa tiltækar um borð í flugvél, sem hann stjórnar, allar nauðsynlegar upplýsingar um björgunar- og neyðarþjónustu á þeim svæðum sem hann flýgur yfir.

### 3.7 Hergögn.

Hergögn má eigi flytja með flugvélum í íslenskri lofthelgi nema með leyfi ráðherra, sbr. reglugerð um flutning hergagna með loftförum nr. 348/1983. Til hergagna teljast ekki venjuleg veiði- og markskotvopn, sem og neyðar- og viðvörunarbúnað-

ur loftfars og annað það sem nauðsynlegt má telja vegna öryggis flugs, áhafnar og farþega. Sama gildir um skotelda o.þ.h., sbr. 1. gr. laga nr. 46/1977 um skotvopn, sprengiefni og skotelda.

### 3.8 **Vátryggingar.**

Í samræmi við X. kafla laga um loftferðir nr. 34/1964 skal eigandi loftfars, sem nota skal til loftferða um íslenska lofthelgi, taka og halda við vátryggingu eða tryggingu, er örugg telst, til greiðslu skaðabóta sem falla kunna á hann eða umráðanda loftfarsins vegna tjóns er verður á mönnum og hlutum utan loftfarsins og stafa af notkun þess.

## 4.0 **UNDIRBÚNINGUR FLUGS OG STARFSÆÐFERÐIR Á FLUGI**

### 4.1 **Ástand öryggistækja á jörðu niðri.**

Flugstjóri skal ekki hefja flug fyrir en gengið hefur verið úr skugga um með öllum tiltækum ráðum að allur búnaður á láði og/eða legi, sem tiltækur er og krafist er fyrir flugið og örugga för flugvélarinnar, sé fullnægjandi.

### 4.2 **Flugvallarlágmörk.**

Flugstjóri skal ekki fljúga til flugvallar eða frá honum þegar flugvallarlágmörk eru lægri en lágmörk þau, sem kunna að hafa verið sett fyrir flugvöllinn af yfirvöldum þess ríkis sem flugvöllurinn er í, nema það sé viðurkennt sérstaklega af yfirvöldum hlutaðeigandi ríkis.

### 4.3 **Leiðbeiningar til áhafnar og farþega.**

4.3.1 Flugstjóri skal tryggja að áhöfn og farþegum sé leiðbeint um notkun og verustað:

- a) öryggisbelta, og, eftir því sem við á,
- b) neyðarútganga,
- c) björgunarvesta,
- d) súrefnistækja,
- e) annarra tækja sem ætluð eru til einstaklingsbundinna nota í neyðartilvikum.

4.3.2 Flugstjóri skal tryggja að öllum um borð sé kunnugt um verustað og almennar notkunarreglur helsta neyðarbúnaðar um borð sem ætlaður er til sameiginlegra nota.

### 4.4 **Lofthæfi og öryggisráðstafanir.**

4.4.1 Flug skal ekki hafið fyrir en flugstjórinn hefur fullvissað sig um að:

- a) flugvélin sé lofthæf, réttilega skráð og að viðeigandi skírteini þar að lútandi séu um borð. Þó má fljúga flugvél reynsluflug í íslenskri lofthelgi án gilds lofthæfiskírteinis þegar um er að ræða reynsluflug eftir smíði, samsetningu, skoðun, viðhald, viðgerð, breytingu eða ísetningu, enda sé reynsluflugið framkvæmt í því skyni einu að ganga úr skugga um flughæfi flugvélarinnar,
- b) allur búnaður og tæki séu á sínum stað og fullnægjandi fyrir flugið, með hliðsjón af þeim flugskilyrðum sem búist er við,
- c) sérhvert nauðsynlegt viðhald hafi verið leyst af hendi í samræmi við ákvæði 8. kafla þessarar reglugerðar,
- d) massi flugvélarinnar sé innan öryggismarka, með hliðsjón af þeim flugskilyrðum sem gert er ráð fyrir,
- e) öllum farmi, sem flytja á, sé rétt hlaðið í flugvélina og hann festur á öruggan hátt og
- f) ekki verði farið fram yfir þau fluggetumörk sem eru í flughandbók flugvélarinnar eða öðrum samsvarandi gögnum.



4.4.2 Flugstjóri skal hafa nægar upplýsingar um afkastagetu flugvélarinnar, með alla hreyfla í gangi, til þess að hægt sé að ákvarða klifurgetu hennar í brottflugi við ríkjandi flugtaksskilyrði og fyrirhugaðar starfsaðferðir í flugtaki.

#### 4.5 **Veðurlýsingar og veðurspár.**

Flugstjóri skal hafa kynnt sér allar veðurupplýsingar sem tiltækar eru og eiga við fyrirhugað flug áður en flug er hafið. Undirbúningur fyrir flug til staðar fjarri brottfararstað og fyrir sérhvert flug samkvæmt blindflugsreglum skal taka til:

- 1) athugunar á gildandi veðurlýsingum og veðurspám, og
- 2) áætlunar um aðgerðir sem grípa skal til, ef ekki reynist unnt að ljúka fluginu eins og ráðgert var vegna veðurskilyrða.

#### 4.6 **Takmarkanir vegna veðurskilyrða.**

##### 4.6.1 **Flug samkvæmt sjónflugsreglum.**

Flug, sem áætlað er að framkvæma samkvæmt sjónflugsreglum, skal ekki hafið nema síðustu fánlegar veðurfréttir bendi til að veðurskilyrði á leiðinni, eða á þeim hluta leiðarinnar og á þeim tíma sem flug er fyrirhugað samkvæmt sjónflugsreglum, muni gera það kleift að fylgja þeim reglum. Þetta á þó ekki við algerlega staðbundið flug í sjónflugsskilyrðum.

##### 4.6.2 **Flug samkvæmt blindflugsreglum.**

4.6.2.1 **Þegar varaflugvöllur á ákvörðunarstað er tilgreindur.** Eigi skal hefja flug sem framkvæma á samkvæmt blindflugsreglum, nema tiltækar upplýsingar bendi til þess að skilyrði á þeim flugvelli sem áætlað er að lenda á, og til viðbótar að minnsta kosti á einum varaflugvelli á ákvörðunarstað, verði jöfn eða betri en flugvallarlágmörk hlutaðeigandi flugvallar á áætluðum komutíma.

4.6.2.2 **Þegar enginn varaflugvöllur á ákvörðunarstað er tilgreindur.** Eigi skal hefja flug sem framkvæma á samkvæmt blindflugsreglum til flugvallar þegar enginn varaflugvöllur er tilgreindur, nema:

- a) staðall um starfshætti við blindaðflug hafi verið útgefinn og sé í gildi fyrir fyrirhugaðan ákvörðunarflugvöll og
- b) nýjustu tiltækar veðurfréttir bendi til þess að eftirfarandi veðurskilyrði haldist frá því tveimur klukkustundum fyrir áætlaðan komutíma þar til tveimur klukkustundum eftir hann:
  - 1) skýjahæð sé eigi minna en 300 m (1000 fet) yfir því lágmarki sem kveðið er á um við blindaðflug til flugvallarins og
  - 2) skyggni sé eigi minna en 5,5 km eða 4 km meira en kveðið er á um við blindaðflug til flugvallarins.

4.6.3 Flugi skal eigi haldið áfram til fyrirhugaðs ákvörðunarflugvallar nema nýjustu veðurfréttir bendi til þess að skilyrði á þeim flugvelli, eða að minnsta kosti á einum varaflugvelli á ákvörðunarstað, verði jöfn eða betri en flugvallarlágmörk hlutaðeigandi flugvallar á áætluðum komutíma.

4.6.4 Eigi skal haldið áfram aðflugi til landingar að nokkrum flugvelli, nema í neyðartilvikum, þannig að brotin séu ákvæði um lágmörk.

#### 4.7 **Eldsneytis- og olíubirgðir.**

4.7.1 Flug skal ekki hefja fyrr en gengið hefur verið úr skugga um að eldsneytis- og olíubirgðir flugvélarinnar séu nægilegar til að tryggt sé að ljúka megi fluginu örugglega. Í þessu sambandi ber að hafa hliðsjón af veðurskilyrðum og öllum tölum sem búist er við í fluginu. Eftir því sem við á skal eftirfarandi sérskilyrðum einnig fullnægt:

- 4.7.1.1 **Flug samkvæmt blindflugsreglum.** Eldsneytis- og olíubirgðir sem teknar eru með, skulu endast að minnsta kosti til eftirfarandi:
- a) þegar ekki er krafist varaflugvallar á ákvörðunarstað samkvæmt undanþágu í grein 4.6.2.2, að fljúga til þess flugvallar sem áætlað er að fljúga til, og síðan til flugs í 45 mínútur, eða
  - b) þegar krafist er varaflugvallar á ákvörðunarstað, að fljúga til þess flugvallar, sem áætlað er að fljúga til, og þaðan til varaflugvallar og síðan til flugs í 45 mínútur.
- 4.7.1.2 *Millilandaflug til Íslands með eins hreyfils flugvél eða flugvél sem ekki getur haldið áfram flugi ef markhreyfill hennar verður óvirkur.* Eldsneytis- og olíubirgðir sem teknar eru með, skulu endast að minnsta kosti til að fljúga til þess flugvallar, sem áætlað er að fljúga til, og síðan til flugs í 3 klst.
- 4.8 Súrefnisbirgðir.**  
Flugstjóri skal tryggja að nægar súrefnisbirgðir séu tiltækar handa flugverjum og farþegum til öndunar í öllu flugi í þeim flughæðum þar sem skortur á súrefni gæti valdið vanhæfi flugverja eða haft skaðleg áhrif á farþega.
- 4.9 Leiðbeiningar um neyðarviðbrögð í flugi.**  
Ef neyðarástand verður í flugi skal flugstjóri tryggja að öllum um borð sé leiðbeint um þau neyðarviðbrögð sem við eiga.
- 4.10 Tilkyppingar flugmanna um veðurskilyrði.**  
Tilkynna skal, svo fljótt sem kostur er, um veðurskilyrði sem eru líkleg til þess að hafa áhrif á öryggi flugs annarra loftfara.
- 4.11 Hættulegar aðstæður í flugi.**  
Ef aðstæður verða á einhvern hátt hættulegar, vegna annars en veðurskilyrða, skal tilkynna það svo fljótt sem kostur er. Tilkynningum skal hagað þannig að öryggi annarra loftfara sé haft í huga.
- 4.12 Hæfi flugliða.**  
Flugstjóri ber ábyrgð á því að tryggja að:
- a) flug sé ekki hafið ef einhver flugliði er óhæfur til að gegna skyldustörfum af einhverjum ástæðum, þ.m.t. vegna meiðsla, sjúkleika, þreytu, áhrifa áfengis eða lyfja og
  - b) flugi sé ekki haldið áfram lengra en að næsta hentuga flugvelli ef hæfi flugliða til þess að gegna skyldustörfum sínum skerðist verulega, m.a. vegna þreytu, sjúkleika eða súrefnisskorts.
- 4.12.1 Enginn má gegna flugliðastörfum og enginn flugrekandi má krefjast þess að neinn gegni flugliðastörfum ef annað hvort flugliðinn eða flugrekandinn hafa ástæðu til þess að ætla að hlutadeigandi flugliði sé eða verði að líkindum haldinn þreytu, eða verði á annan hátt ófær um að gegna skyldustörfum sínum réttilega.
- 4.13 Flugliðar á starfsstað.**
- 4.13.1 **Flugtak og landing.**  
Allir flugliðar sem eiga að gegna skyldustörfum í stjórnklefa skulu vera á starfsstöðum sínum.
- 4.13.2 **Á flugi.**  
Allir flugliðar sem hafa skyldum að gegna í stjórnarklefa skulu vera á starfsstöðum sínum, nema fjarvera þeirra sé nauðsynleg vegna skyldustarfa við starfrækslu flugvélarinnar eða þeir þurfi að sinna líkamlegum þörfum sínum.

- 4.13.3 **Sætisólar.**  
Allir flugliðar skulu hafa sætisólar sínar spenntar þegar þeir eru á starfsstöðum sínum.
- 4.13.4 **Axlaólar.**  
Flugliði sem situr í flugmannssæti skal spenna axlaólar, ef tiltækar eru, við flugtak og landingu. Allir aðrir flugliðar skulu hafa axlaólar spenntar við flugtak og landingu nema þær hindri þá við skyldustörf þeirra.
- 4.14 Starfshættir í blindflugi.**  
Öllum flugvélum, sem starfræktar eru samkvæmt blindflugsreglum, skal flogið eftir blindflugsaðferðum sem samþykktar eru af stjórnvöldum þeirra ríkja sem hlutað-eigandi flugvellir eru í.
- 4.15 Almennar leiðbeiningar.**  
Flugvél skal ekki ekið á athafnasvæði flugvallar nema við stjórnþæki hennar sitji maður sem:
- hefur til þess fulla heimild eiganda eða umráðanda (notanda) eða leigutaka, ef um leigða flugvél er að ræða, eða tilnefndan fulltrúa hans,
  - er fyllilega hæfur til þess að aka flugvélinni,
  - fullnægir kröfum til að mega nota talstöð flugvélarinnar ef þörf er talstöðvarfjarskipta og
  - hefur fengið leiðbeiningar um flugvöllinn frá hæfum aðila, og þar sem það á við, um leiðir, merkingar og ljósabúnað á honum, flugstjórnarmerki og fyrirmæli, orðasambönd og starfshætti, sem beitt er, og er fær um að fylgja þeim reglum sem settar hafa verið um öruggan akstur flugvéla á flugvöllum.
- 4.16 Áfylling eldsneytis.**  
Við áfyllingu eldsneytis hér á landi skal farið eftir reglugerð um eldsneytisáfyllingu loftfara nr. 282/1980.
- 4.17 Varaflugvellir.**  
Þegar fljúga á innanlands í samræmi við blindflugsreglur, skal að minnsta kosti einn varaflugvöllur tilgreindur í flugáætlun. Brottfararflugvöllurinn getur verið varaflugvöllur.
- 5.0 AFKASTAGETA FLUGVÉLA OG TAKMÖRK HENNAR**
- 5.1 Starfræksla.**  
Flugvél skal starfrækt:
- í samræmi við ákvæði þau sem felast í lofthæfiskírteini hennar eða öðrum jafngildum viðurkenndum gögnum,
  - innan þeirra getumarka sem sett hafa verið af flugmálayfirvöldum skráningar-ríkis flugvélarinnar, og
  - í samræmi við gildandi reglur um hávaðatakmark fyrir hlutaðeigandi flugvöll, nema flugmálayfirvöld hafi veitt sérstaka heimild til þess að víkja frá þeim reglum. Um íslenskar flugvélar undir 5700 kg hámarks massa í almennum flokki gildir einnig reglugerð um lágmarksafkastagetu flugvéla nr. 263/1986.
- 5.2 **Merkingar.**  
Spjöld, listar, merkingar mælitækja eða samsteypa þessara hluta, sem hafa að geyma þau starfrækslutakmark sem flugmálayfirvöld skráningarríkis flugvélar hafa sett, skulu vera vel sýnileg og á réttum stöðum í flugvélinni.

## 6.0 MÆLITÆKI OG BÚNAÐUR FLUGVÉLA

### 6.1 Allar flugvélar í sérhverju flugi.

#### 6.1.1 Mælitæki.

Flugvél skal búin mælitækjum sem gera flugáhöfninni kleift að stjórna flugslóð hennar, framkvæma allar þær flugathafnir sem þörf krefur, og fljúga innan getumarka flugvélarinnar við þau skilyrði sem búast má við í fluginu.

#### 6.1.1.1 Í íslenskum flugvélum getur þessi mælitækjabúnaður ekki orðið minni en:

- a) hraðamælir,
- b) hæðarmælir og
- c) seguláttaviti.

#### 6.1.2 Búnaður.

#### 6.1.2.1 Allar flugvélar í sérhverju flugi.

#### 6.1.2.1.1 Allar flugvélar í sérhverju flugi skulu búnar :

- a) aðgengilegum sjúkrakassa,
  - b) beranlegum slökkvitækjum af þess konar gerðum að þau valdi ekki hættulegri loftmengun inni í flugvélinni við notkun. Að minnsta kosti eitt slökkvitæki skal vera í :
    - 1) flugstjórnarklefa og
    - 2) sérhverjum farþegaklefa sem er greindur frá flugstjórnarklefa og flugstjóri eða aðstoðarflugmaður geta ekki náð til í snatri,
  - c) 1) sæti eða legurúmi fyrir sérhvern þann um borð sem náð hefur ákveðnum aldri samkvæmt ákvörðun skráningarríkis flugvélarinnar, sem er tveggja ára aldur í íslenskum flugvélum og
    - 2) öryggisbeltum fyrir hvert sæti og hvert legurúm,
  - d) eftirfarandi handbókum, kortum og leiðbeiningum :
    - 1) flughandbók flugvélarinnar eða öðrum gögnum og leiðbeiningum um hvers konar takmarkanir á starfrækslu flugvélarinnar sem skráningarríki hennar hefur sett, samanber 5. kafla þessarar reglugerðar,
    - 2) gildum kortum fyrir flugleið þá, sem fljúga á, og allar þær flugleiðir sem ætla má að hugsanlega yrðu flognar ef vikja þyrfti af upphaflegri flugleið,
    - 3) leiðbeiningum um starfshætti flugstjóra við einelti sem lýst er í flugreglum og viðbæti 2 við stofnskrá Alþjóðaflugmálastofnunarinnar, ICAO Annex 2 og
    - 4) leiðbeiningum um sjáanleg merki notuð við einelti sem tilgreind eru í flugreglum og viðbæti 2 við stofnskrá Alþjóðaflugmálastofnunarinnar, ICAO Annex 2, og
  - e) þeim vararafmagnsöryggjum, af réttum gerðum, sem unnt er að ná til og skipta um á flugi.
- 6.1.2.1.2 Skylt er að hafa neyðarsendi (Emergency Location Beacon - Aircraft, ELBA), fyrir flugvélar með hámarks massa 5700 kg eða minni til þess að auðvelda leit og björgun. Hann skal senda á örtíðni (VHF) í samræmi við ákvæði þau sem tilgreind eru í viðbæti 10 við stofnskrá Alþjóðaflugmálastofnunarinnar, ICAO Annex 10. Neyðarsendar skulu þannig hannaðir og ísettir að :
- a) sending hefjist sjálfkrafa við flugslys er flugvél rekst í jörðina,
  - b) unnt sé að setja þá í gang handvirkt af þeim sem komast lífs af úr flugslysi eða óhappi,
  - c) þeir séu ekki háðir aflgjöf frá aflkerfum flugvélarinnar,
  - d) þeir séu vatnspólnir og
  - e) ólíklegt sé að þeir verði óvirkir við flugslys.

- 6.1.2.1.3 Allar flugvélar í sérhverju flugi skulu, til þess að auðvelda leit og björgun, búnar leiðbeiningum um merkjakerfi það sem notað er við samskipti frá jörðu til loftfara.
- 6.1.2.1.4 Í öllum íslenskum flugvélum í sérhverju flugi skulu vera axlaólar við sæti hvers flugliða þegar því verður komið við að mati Flugmálastjórnar.
- 6.1.2.1.5 Í öllum íslenskum flugvélum í sérhverju flugi í íslenskrí lofthelgi skulu vera björgunarvesti fyrir alla um borð.

## 6.2 Allar flugvélar sem flogið er samkvæmt reglum um sjónflug.

Allar flugvélar sem í flogið er samkvæmt reglum um sjónflug, skulu búnar :

- seguláttavita,
- klukku sem sýnir klukkustundir, mínútur og sekúndur,
- næmum þrýstingshæðarmæli,
- hraðamæli og
- þeim viðbótarmælitækjum eða búnaði sem krafist er af hlutaðeigandi yfirvöldum.

## 6.3 Allar flugvélar í flugi yfir haf eða vötn.

### 6.3.1 Lagarflugvélar.

Allar lagarflugvélar í sérhverju flugi skulu búnar :

- björgunarvestum, eða sambærilegum flotbúnaði fyrir sérhvern um borð, og skal þeim komið fyrir svo að auðveldlega megi ná til vestanna eða flotbúnaðarins úr sætum eða legurúmum,
  - tækjum til þess að gefa frá sér þau hljóðmerki sem krafist er til þess að koma í veg fyrir árekstra á sjó (International Regulations for Preventing Collisions at Sea), þegar það á við,
  - akkeri,
  - flotakkeri (drogue), þegar þess er þörf, til þess að auðvelda stjórn á vatni.
- Með lagarflugvélum er einnig átt við þær flugvélar, sem geta bæði lent á vatni og landi, þegar þær eru starfræktar sem lagarflugvélar.

### 6.3.2 Landflugvélar.

- 6.3.2.1 *Eins hreyfils flugvélar.* Allar eins hreyfils landflugvélar sem fljúga fjær landi en svo að ná megi til lands í renniflugi skulu hafa innanborðs björgunarvesti, eða sambærilegan flotbúnað, fyrir sérhvern um borð. Skal þeim komið þannig fyrir að auðveldlega megi ná til vestanna eða flotbúnaðarins úr sætum eða legurúmum. Með landflugvélum er einnig átt við þær flugvélar, sem geta bæði lent á vatni og landi, þegar þær eru starfræktar sem landflugvélar.

### 6.3.3 Allar flugvélar í langflugi yfir haf eða vötn.

Allar flugvélar, sem flogið er í langflugi yfir haf eða vötn, skulu búnar:

- þegar flugvél er flogið fjær landi, þar sem hæglega mætti nauðlenda, en 93 km (50 NM) :
  - björgunarvestum, eða sambærilegum flotbúnaði fyrir sérhvern um borð, og skal þeim komið fyrir svo að auðveldlega megi ná til vestanna eða flotbúnaðarins úr sætum eða legurúmum,
- þegar eins hreyfils flugvél er flogið fjær landi, þar sem hæglega mætti nauðlenda, en 185 km (100 NM) og þegar fjölhreyfla flugvél, sem haldið getur áfram flugi með einn hreyfil óvirkan, er flogið fjær landi, þar sem hæglega mætti nauðlenda, en 370 km (200 NM) :
  - björgunarbátum sem rúma alla um borð og komið er fyrir svo að auðvelt sé að taka þá í notkun í neyðartilvikum. Bátarnir skulu hafa nauðsynlegan

búnað til þess að menn geti lifað af í þeim og miðast sá búnaður við hvers konar flug sem fyrirhugað er. Einnig skal í bátunum vera búnaður til þess að senda neyðarblys svo sem lýst er í flugreglum og viðbæti 2 við stofnskrá Alþjóðaflugmálastofnunarinnar, ICAO Annex 2,

- 2) neyðarsendistöð, sem sendir á örtíðni (VHF) og í samræmi við viðeigandi ákvæði viðbætis 10 við stofnskrá Alþjóðaflugmálastofnunarinnar, ICAO Annex 10. Sendistöðinni skal komið fyrir þannig að auðvelt sé að taka hana í notkun í neyðartilvikum. Hún skal vera beranleg, sjálffleytin, vatnspolin og óháð aflkerfum flugvélarinnar. Hægt skal vera að nota sendistöðina fjarri flugvélinni af mönnum sem ekki hefur verið sérstaklega kennt að nota hana,
- c) þegar eins hreyfils flugvél, eða flugvél sem ekki getur haldið áfram flugi ef markhreyfill hennar verður óvirkur, er flogið fjar landi, þar sem hæglega mætti nauðlenda, en 93 km (50 NM) :
  - tiltækum vatnspéttum flotbúningi fyrir sérhvern um borð ásamt nærfatnaði sem haldið getur nægum hita á þeim er búninginn notar.

#### **6.4 Allar flugvélar í flugi á sérlega tilgreindum svæðum.**

- 6.4.1 Þegar flugvélum er flogið yfir landsvæði, sem af hlutaðeigandi ríki hafa verið sérlega tilgreind sem erfið til leitar og björgunar, skulu þær búnar neyðarsendistöð sem sendir á örtíðni (VHF) og í samræmi við viðeigandi ákvæði viðbætis 10 við stofnskrá Alþjóðaflugmálastofnunarinnar, ICAO Annex 10. Sendistöðinni skal komið fyrir þannig að auðvelt sé að taka hana í notkun í neyðartilvikum. Hún skal vera beranleg, vatnspolin og óháð aflkerfum flugvélarinnar. Hægt skal vera að nota sendistöðina fjarri flugvélinni af mönnum sem ekki hefur verið sérstaklega kennt að nota hana. Flugvélar skulu einnig hafa búnað til þess að senda neyðarmerki og nauðsynlegan búnað til þess að menn geti lifað af eftir flugslys. Miðast sá búnaður við hvaða landsvæði flogið er yfir.
- 6.4.2 Í flugi eins hreyfils flugvéla í íslenskri lofthelgi skal hafa meðferðis búnað sem tryggir öryggi áhafnar og farþega í a.m.k. sólarhring ef til nauðlendingar kæmi. Búnaðurinn skal miðaður við aðstæður hverju sinni, t.d. skal hafa meðferðis varmapoka, skjólfatnað og neyðarkost. Í öllum íslenskum flugvélum með leyfilegan hámarks massa 5700 kg eða minni skulu vera álpokar fyrir alla um borð.
- 6.4.3 Íslenskar flugvélar, svo og erlendar flugvélar sem íslenskur aðili notar eða ræður yfir, sem flogið er fjar ströndu en 93 km (50 NM) eða milli Íslands og annarra landa, skulu búnar björgunarbátum er rúmi alla um borð.
- 6.4.3.1 Neyðarsendir, sem sent getur á tíðni 121,5 og 243 MHz og fullnægir kröfum Flugmálastjórnar um slíka senda, skal vera í eða festur við a.m.k. einn björgunarbát flugvélarinnar eða þannig geymdur að hann sé umsvifalaust tiltækur áhöfn í neyðartilvikum.

#### **6.5 Allar flugvélar í háflugi.**

- 6.5.1 Í öllum flugvélum, sem ætlað er að fljúga í miklum flughæðum, skal vera búnaður til þess að hægt sé að geyma og gefa súrefni það sem um getur í gr. 4.8.
- 6.5.2 **Flugvélar sem veitt er lofthæfiskírteini í fyrsta sinn 1. janúar 1991 eða síðar.** Í flugvélum með jafnþrýstibúnaði, sem ætlað er að fljúga í flughæðum þar sem loftþrýstingur er minni en 376 hPa (376 mb), sem samsvarar nokkurn veginn 25000 feta flughæð, skal vera búnaður sem varar flugliða á öruggan hátt við hvers konar hættulegum þrýstingssmissi.

**6.6 Allar flugvélar sem flogið er samkvæmt blindflugsreglum.**

Allar flugvélar sem flogið er samkvæmt blindflugsreglum eða geta ekki haldið æskilegri flugstöðu án viðmiðunar við eitt eða fleiri mælitæki, og allar flugvélar í millilandaflugi til Íslands og frá því, skulu búnar :

- a) beygju- og skriðmæli,
- b) stöðuvísi (artificial horizon),
- c) stefnusnúðu (directional gyroscope),
- d) búnaði sem sýnir hvort aflgjafi snúðumælitækjanna er í lagi,
- e) næmum þrýstingshæðarmæli,
- f) mæli sem sýnir hitastig utan flugvélarinnar,
- g) klukku sem sýnir klukkustundir, mínútur og sekúndur,
- h) hraðamæli, tengdum kerfi sem hefur búnað til að hindra skekkju vegna ísmyndunar eða vatnspéttingar,
- i) stig- og fallmæli,
- j) leiðbeiningum um fjarskiptastöðvar, flugleiðsögubúnað og flugvelli, eftir því sem við hvert flug á og
- k) seguláttavita.

6.6.1 Íslenskar fjölhreyfla flugvélar, sem notaðar eru í kennslu- og þjálfunarflugi, skulu búnar tveim hæðarmælum, sbr. gr. 6.6 e).

6.6.2 Í íslenskum flugvélum skal aflgjafi fyrir beygju- og skriðmæli, sbr. gr. 6.6 a), vera annar en fyrir stöðuvísi og stefnusnúðu, sbr. gr. 6.6 b) og c).

**6.7 Allar flugvélar sem starfræktar eru að nóttu til.**

Allar flugvélar, sem starfræktar eru að nóttu til, skulu búnar:

- a) öllum þeim búnaði sem um getur í gr. 6.6,
- b) þeim ljósum, sem kveðið er á um í flugreglum og viðbæti 2 við stofnskrá Alþjóðaflugmálastofnunarinnar, ICAO Annex 2, fyrir flugvélar á flugi eða þær sem starfræktar eru á athafnasvæði flugvallar,
- c) lendingarljósi,
- d) lýsingu fyrir öll flugmælitæki og allan búnað sem nauðsynlegur er fyrir örugga stjórn flugvélarinnar,
- e) ljósum í öllum farþegarýmum og
- f) vasaljósi við starfsstað hvers flugverja.

**6.8 Allar flugvélar sem fullnægja kröfum um hávaðatakmörk í viðbæti 16, I. bindi, við stofnskrá Alþjóðaflugmálastofnunarinnar, ICAO Annex 16, Volume I, Noise Certification Standards.**

Um borð í flugvélum, sem fullnægja kröfum um hávaðatakmörk, skal vera skírteini því til staðfestingar.

**6.9 Flugvélar knúnar hverfihreyflum – jarðvari.**

6.9.1 Íslenskar flugvélar sem knúnar eru hverfihreyflum og hafa meira en 15000 kg hámarks massa eða er heimilt að flytja fleiri en 30 farþega, skulu búnar jarðvara sem viðurkenndur er af Flugmálastjórn.

6.9.2 Jarðvarinn skal gefa bæði sjáanleg og heyranleg hættumerki í stjórnklefa ef flugvélin kemur svo nálægt yfirborði jarðar að hugsanlegt er að hætta stafi af. Hættumerkin skulu :

- a) hefjast samtímis og veða auðgreind frá öðrum hættumerkjum í stjórnklefa,
- b) vera stöðugt skynjanleg uns hættuástandið er liðið hjá, og
- c) hefjast sjálfkrafa án aðgerða áhafnarinnar.

**6.10 Flugritar.**

Flugritar eru tvenns konar, ferðritar og hljóðritar. Nákvæmar lýsingar á flugritum sem fullnægja ákvæðum reglugerðar þessarar, er að finna í fylgiskjali A með viðbæti 6, II. hluta, við stofnskrá Alþjóðaflugmálastofnunarinnar, ICAO Annex 6, Part II, Attachment A.

**6.10.1 Gerðir ferðrita.**

6.10.1.1 Ferðritar af "Gerð I" skulu skrá þær breytur sem nauðsynlegar eru til þess að ákvarða nákvæmlega flugferil flugvélarinnar, hraða hennar, stöðu, hreyfilafli, flugham og notkun.

6.10.1.2 Ferðritar af "Gerð II" skulu skrá þær breytur sem nauðsynlegar eru til þess að ákvarða nákvæmlega flugferil flugvélarinnar, hraða hennar, stöðu, hreyfilafli og stöðu hreyfanlegs lyfti- og loftviðnámsbúnaðar.

**6.10.2 Skráningartími ferðrita.**

Ferðritar af báðum gerðum, I og II, skulu geta geymt skráðar upplýsingar undanfarandi 25 klukkustunda sem þeir voru í gangi.

**6.10.3 Ferðritar flugvéla sem veitt er lofthæfiskírteini í fyrsta sinn 1. janúar 1991 eða síðar.**

6.10.3.1 Allar flugvélar, sem hafa meira en 27000 kg hámarks massa, skulu búnar ferðrita af "Gerð I".

6.10.3.2 Allar íslenskar flugvélar, sem hafa hámarks massa meiri en 5700 kg en mest 27000 kg, skulu búnar ferðrita af "Gerð I" eða "Gerð II".

**6.10.4 Hljóðritar flugvéla sem veitt er lofthæfiskírteini í fyrsta sinn 1. janúar 1991 eða síðar.**

6.10.4.1 Allar flugvélar, sem hafa meira en 27000 kg hámarks massa, skulu búnar hljóðrita sem getur hljóðritað það sem heyrir í stjórnklefa meðan á fartíma stendur.

6.10.4.2 Allar íslenskar flugvélar, sem hafa hámarks massa meiri en 5700 kg en mest 27000 kg, skulu búnar hljóðrita sem getur hljóðritað það sem heyrir í stjórnklefa meðan á fartíma stendur.

**6.10.5 Skráningartími hljóðrita.**

6.10.5.1 Hljóðritar skulu geta geymt skráðar upplýsingar undanfarandi 30 mínútna sem þeir voru í gangi.

6.10.5.2 Hljóðritar í íslenskum flugvélum, sem hafa meira en 5700 kg hámarks massa og veitt er lofthæfiskírteini í fyrsta sinn 1. janúar 1991 eða síðar, skulu geta geymt skráðar upplýsingar undanfarandi tveggja klukkustunda sem þeir voru í gangi.

**6.10.6 Smíði og ísetning flugrita.**

Flugritar skulu smíðaðir, þeim komið fyrir og þeir ísettir þannig að þeir séu eins vel varðir fyrir hnjaski og skemmdum og kostur er svo að þær upplýsingar, sem þeir hafa að geyma, varðveitist og hægt sé að ná þeim og túlka þær.

**6.10.7 Notkun flugrita.**

6.10.7.1 Ekki skal slökkt á flugritum meðan á fartíma stendur.

6.10.7.2 Til þess að varðveita gögn þau, sem flugritar geyma, skal slökkt á þeim eða þeir teknir úr sambandi að fartíma loknum, ef flugvélin hefur orðið fyrir slysi eða óhappi, og ekki skal kveikt á þeim aftur fyrr en gögn þeirra hafa verið tekin til varðveislu.

**6.10.8 Gögn flugrita.**

Flugstjóri flugvélar sem lendir í eða tengist flugslysi eða óhappi skal tryggja, eftir því sem kostur er, örugga varðveislu gagna flugrita flugvélarinnar, og ef þörf er skal hann einnig tryggja örugga varðveislu flugrita uns ákveðið hefur verið hvernig með flugritana eða gögn þeirra skuli farið af réttum aðiljum.



**6.11 Mach-tölumælir.**

Í öllum flugvélum þar sem hraðatakmarkanir eru sýndar sem Mach-tölur, skal vera Mach-tölumælir.

**7.0 FJARSKIPTA- OG LEIÐSÖGUTÆKI FLUGVÉLA****7.1 Fjarskiptatæki.**

- 7.1.1 Flugvél, sem áætlað er að fljúga samkvæmt blindflugsreglum eða að nóttu, skal búin fjarskiptatækjum. Með þeim skal vera unnt að halda uppi gagnkvæmum fjarskiptum við þær flugfjarskiptastöðvar, sem hlutaðeigandi yfirvöld mæla fyrir um, á þeirri tíðni sem þau hafa ákveðið.
- 7.1.1.1 Þegar þörf er á fleiri en einu fjarskiptatæki til þess að fullnægja ákvæðum í gr. 7.1.1 skal sérhverjt þeirra vera óháð hinu eða hinum þannig að bilun eins þeirra valdi ekki bilun annars.
- 7.1.2 Flugvél, sem áætlað er að fljúga samkvæmt sjónflugsreglum í stjórnðu flugi, skal, nema undanþága hafi fengist frá hlutaðeigandi yfirvöldum, búin fjarskiptatækjum svo að unnt sé að halda uppi gagnkvæmum fjarskiptum, hvenær sem er á flugi, við þær flugfjarskiptastöðvar, sem hlutaðeigandi yfirvöld mæla fyrir um, á þeirri tíðni sem þau hafa ákveðið.
- 7.1.2.1 Flugvél, sem áætlað er að fljúga þar sem ákvæði í gr. 6.3.3 eða 6.4 eiga við, skal, nema undanþága hafi fengist frá hlutaðeigandi yfirvöldum, búin fjarskiptatækjum svo að unnt sé að halda uppi gagnkvæmum fjarskiptum, hvenær sem er á flugi, við þær flugfjarskiptastöðvar, sem hlutaðeigandi yfirvöld mæla fyrir um, á þeirri tíðni sem þau hafa ákveðið.
- 7.1.3 Fjarskiptatækin, sem um getur í gr. 7.1.1 - 7.1.2.1, skulu gerð fyrir neyðartíðni flugsins 121,5 MHz.
- 7.1.4 Til flugs samkvæmt sjónflugsreglum innan flugstjórnarsviðs í íslenski lofthelgi þarf VHF sendi- og viðtæki til fjarskipta við hlutaðeigandi flugturn.
- 7.1.5 Fjarskiptatæki skulu þannig gerð að hægt sé að hlusta stöðugt á tiltekna tíðni og samtímis nota flugleiðsögutækin.

**7.2 Leiðsögutæki.**

- 7.2.1 Flugvél skal búin leiðsögutækjum svo að unnt sé að fljúga :
- í samræmi við flugáætlun og
  - í samræmi við kröfur flugumferðarþjónustu, nema unnt sé að fljúga rétta leið í samræmi við sjónflugsreglur með viðmiðun við kennileiti á jörðu niðri að minnsta kosti sérhverja 110 km (60 NM) ef slíkt hefur ekki verið bannað af hlutaðeigandi yfirvöldum.
- 7.2.2 Fyrir flug í sérstaklega skilgreindu loftrými, þar sem settar eru lágmarkskröfur um nákvæmni í flugleiðsögu (Minimum Navigation Performance Specifications) samkvæmt svæðisbundnum samningum um flugþjónustu, skal flugvél búin flugleiðsögutækjum sem :
- með nægjanlegri nákvæmni gefa flugliðum stöðugt til kynna hvort þeir fylgja fyrirhuguðum flugferli eða víkja af honum alla flugleiðina og
  - hafa verið heimiluð af skráningarríki flugvélarinnar til notkunar í flugi í því loftrými.
- 7.2.3 Flugvélin skal búin þess konar flugleiðsögutækjum að tryggt sé að þótt bilun verði í einu tæki eða hluta þess, hvenær sem er á flugi, þá sé allt um það hægt að fljúga í samræmi við kröfur þar sem gerðar eru í gr. 7.2.1 og, þar sem við á, í gr. 7.2.2.

- 7.2.4 Þegar fyrirhuguð er landing í blindflugsskilyrðum skal flugvél búin leiðsögutækjum sem tekið geta á móti leiðarmerkjum til staðar þaðan sem unnt er að lenda úr sjónaðflugi. Tækin skulu geta gefið þess konar leiðbeiningar við sérhvern ákvörðunarflugvöll, sem lenda skal á í blindflugsskilyrðum, og sérhvern varaflugvöll.
- 7.2.5 Flugvélar, sem áætlað er að fljúga :
- a) samkvæmt blindflugsreglum í íslenskri lofthelgi og/eða
  - b) innan aðflugsstjórnarrýmis Reykjavíkur- og Keflavíkurflugvallar skulu búnar ratsjársvara.
- 7.2.6 Íslenskar flugvélar, sem áætlað er að fljúga samkvæmt blindflugsreglum eða að nóttu til utan 28 km (15 NM) frá lýstum flugvelli í íslenskri lofthelgi, skulu búnar a.m.k. tveimur radióáttavitum eða einum radióáttavita og einu fjölstefnuviðtæki, svo og viðtæki fyrir markvita eða fjarlægðarmæli.
- 7.3 Fjarskipta- og leiðsögutæki flugvéla.**  
Gerð, ísetning og frágangur fjarskipta- og leiðsögutækja, sem notuð eru í íslenskum flugvélum, skulu hafa hlotið samþykki Flugmálastjórnar/loftferðaeftirlits. Þetta á einnig við um fjarskipta- og leiðsögutæki, sem ekki eru hluti af föstum búnaði flugvélarinnar. Póst- og símamálastofnun hefur eftirlit með starfsemi fjarskiptækja í íslenskum flugvélum.

## **8.0 VIÐHALD FLUGVÉLA**

### **8.1 Almenn.**

- 8.1.1 Eigandi eða umráðandi (notandi) flugvélar eða leigutaki, ef flugvélin er leigð, ber ábyrgð á því að flugvélinni sé haldið lofthæfri þegar hún er í notkun.
- 8.1.2 Eigandi eða umráðandi (notandi) flugvélar eða leigutaki, ef flugvélin er leigð, ber ábyrgð á því að tryggja, eftir því sem framkvæmanlegt er, að :
- a) allt viðhald, grannskoðanir, breytingar og viðgerðir, sem hafa eða gætu haft áhrif á lofthæfi, fari fram eins og fyrir er mælt af skráningarríki flugvélarinnar,
  - b) þeir sem framkvæma viðhald skrái viðeigandi færslur í viðhaldsskrár flugvélarinnar og staðfesti að flugvélin sé lofthæf,
  - c) viðhaldsvottorð sé útfyllt og undirritað af manni eða mönnum sem hafa fullgild réttindi, í samræmi við reglugerð um skírteini gefin út af flugmálastjórn eða viðbæti 1 við stofnskrá Alþjóðaflugmálastofnunarinnar, ICAO Annex 1, til að staðfesta að viðhaldsverkinu sé lokið á viðurkenndan hátt og í samræmi við fyrirskipaðar aðferðir.

### **8.2 Réttindi til að staðfesta lofthæfi.**

Hver sá, sem ber ábyrgð á að staðfesta að flugvél sé lofthæf, skal hafa réttindi til þess í samræmi við reglugerð um skírteini gefin út af flugmálastjórn eða viðbæti 1 við stofnskrá Alþjóðaflugmálastofnunarinnar, ICAO Annex 1.

### **8.3 Viðhaldsskrár.**

- 8.3.1 Eigandi eða umráðandi (notandi) flugvélar skal halda viðhaldsskrár um eftirfarandi :
- a) um flugvélina í heild sinni :
    - 1) gildandi eiginmassa og legu þyngdarpunkts flugvélarinnar tómrar,
    - 2) ísetningu og fjarlægingu búnaðar,
    - 3) tegund og umfang viðhalds og breytinga, flugtíma, svo og um það hvenær vinnan var framkvæmd,
    - 4) lista í tímaröð um framkvæmd lofthæfifyrirmæla og hvernig þeim var framfylgt.

- b) um aðalhluti flugvélarinnar :
  - 1) heildarflugtíma,
  - 2) hvenær síðasta grannskoðun fór fram,
  - 3) flugtíma frá síðustu grannskoðun,
  - 4) hvenær síðasta skoðun fór fram.
- c) um mælitæki og búnað, ef notkun og notkunartími þeirra takmarkast af flugtíma :
  - 1) heildarflugtíma að því marki að unnt sé að ákveða ástand þeirra og meta endingu þeirra,
  - 2) hvenær síðasta skoðun fór fram.

8.3.2 Skrár þær sem vísað er til í gr. 8.3.1 skal varðveita í 90 daga eftir að endingartími hlutarins sem þær eiga við, er útrunninn.

8.3.3 Leigutaki flugvélar skal fylgja ákvæðum í gr. 8.3.1 og 8.3.2, eftir því sem við á, meðan flugvélin er leigð.

#### 8.4 **Skoðanir.**

Íslenskar flugvélar skulu skoðaðar í samræmi við fyrirmæli skoðunarhandbókar, þó ekki sjaldnar en á 50 og 100 flugtíma fresti (50 og 100 klst. skoðanir). Minnst eina 100 klst. skoðun skal gera því sem næst árlega til endurnýjunar lofthæfiskírteinis (ársskoðun). Flugmálastjórn/loftferðaæftirlit getur samþykkt annað fyrirkomulag skoðana.

#### 8.5 **Viðhald og viðgerðir.**

Íslenskum flugvélum skal við haldið og við þær gert samkvæmt viðhalds- og viðgerðarhandbókum sem samþykktar hafa verið fyrir hlutaðeigandi tegund flugvéla og/eða samkvæmt almennt viðurkenndum aðferðum flugiðnaðarins. Flugmálastjórn sker úr í vafaatriðum. Sem dæmi um almennt viðurkenndar aðferðir flugiðnaðarins má nefna:

FAA Advisory Circular No. 43.13-1A, Acceptable Methods, Techniques and Practices. Aircraft Inspection and Repair.

FAA Advisory Circular No. 43.13-2, Acceptable Methods, Techniques and Practices. Aircraft Alteration.

BCAA Inspection Procedures.

#### 8.6 **Vinna við íslenskar flugvélar erlendis.**

Skoðanir, viðhald, viðgerðir og/eða breytingar íslenskra flugvéla erlendis mega einungis fara fram hjá aðiljum sem uppfylla eitthvert eftirtalinnna skilyrða :

- 1) hafi fullgild réttindi flugmálastjórnar Bandaríkjanna (FAA) til þess að framkvæma sama verk á flugvélum skráðum í Bandaríkjunum (FAA licensed mechanic/FAA approved Repair Station or Operator), enda fari viðkomandi í einu og öllu eftir ákvæðum og reglum bandarísku flugmálastjórnarinnar (FAR),
- 2) hafi fullgild réttindi flugmálastjórnar Bretlands (CAA) til þess að framkvæma sama verk á flugvélum skráðum í Bretlandi (CAA licensed mechanic/CAA approved Repair Station or Operator), enda fari viðkomandi í einu og öllu eftir ákvæðum og reglum bresku flugmálastjórnarinnar (BCAR),
- 3) hafi fullgild réttindi flugmálastjórnar heimalands síns til þess að framkvæma sama verk á flugvélum skráðum í heimalandi sínu, enda fari viðkomandi í einu og öllu eftir ákvæðum og reglum flugmálastjórnar heimalands síns og heimaland hans sé eitthvert eftirtalinnna landa: Danmörk, Svíþjóð, Noregur, Finnland, Þýskaland, Holland, Belgía, Luxembourg, Austurríki, Sviss, Frakkland, Írland, Ítalía, Grikkland, Portúgal, Spánn, Kanada, Nýja Sjáland eða Ástralía,
- 4) hafi verið samþykktur sérstaklega af Flugmálastjórn/loftferðaæftirliti.

**8.7 Lagfæringar til forvarna.**

8.7.1 Þrátt fyrir ákvæði þessa kafla er eigendum eða umráðendum (notendum) eins hreyfils flugvéla með hámarks massa 1900 kg eða minni, sem notaðar eru einungis til einkaflugs og skráðar sem slíkar, heimilt að framkvæma lagfæringar til forvarna, eins og það er skilgreint í gr. 8.7.1.2, á flugvélum sínum að fullnægðum skilyrðum þeim sem um getur í gr. 8.7.1.1.

8.7.1.1 Til þess að mega stunda lagfæringar til forvarna skal hlutaðeigandi fullnægja eftirfarandi skilyrðum :

1. Hann skal hafa gott vald á þeirri tungu sem handbækur flugvélarinnar eru skrifaðar á.
2. Hann skal vera handhafi a.m.k. gilds einkaflugmannsskírteinis með áritun fyrir þá tegund flugvélar eða þann flokk flugvéla sem hann hyggst stunda lagfæringar til forvarna á.
3. Hann skal hafa fengið fullnægjandi tilsögn í lagfæringum til forvarna.
4. Hann skal hafa tiltækar þær handbækur sem nauðsynlegar eru vegna tæknilegra upplýsinga.
5. Hann skal eiga eða hafa aðgang að verkfærum og tækjum sem nauðsynleg eru til að geta framkvæmt lagfæringar til forvarna.
6. Hann skal framkvæma allt verkið einn og færa í gögn flugvélarinnar allar lagfæringar til forvarna sem hann framkvæmir.

8.7.1.2 Lagfæringar til forvarna skilgreinist þannig í reglugerð þessari:

1. Að skipta um gallaða öryggisvirkingu eða lásfleyga.
2. Að smyrja þá hluti sem ekki krefjast þess að þeir séu teknir sundur að öðru leyti en að opna þá eða taka af hlífur og hlífðarlök.
3. Að fylla þrýstivökva á þrýstivökveymi.
4. Að blettmála og snyrta skrokk, vængi og stél að undanskildum jafnvægisstilltum stýrisflötum. Lagfæra og snyrta vindhlífur, hreyfilhlífur, hjólabúnað, klæðingu og búnað í stjórn- og farþegaklefa þegar ekki þarf að fjarlægja eða taka í sundur burðarsmíði, stjórnkerfi eða önnur kerfi.
5. Að bera efni til verndar eða varðveislu á hluti þegar ekki er þörf að taka sundur burðarsmíði né stjórnþæki eða kerfi og þar sem slíkt efni er ekki bannað eða er talið vera gagnstætt góðum vinnubrögðum.
6. Að gera við bólstrun og þá hluti stóla, sem eru til skrauts, bekkja og annarra innréttinga í stjórn- eða farþegaklefa þegar sú viðgerð krefst ekki að tekin sé sundur burðarsmíði, stjórnkerfi né önnur kerfi, eða getur truflað slík kerfi eða burðarvirki.
7. Að framkvæma litlar einfaldar viðgerðir á vindhlífum, lokum, sem ekki eru burðarsmíði, hreyfilhlífum, og litlar bætur og styrkingar sem ekki breyta útlínum þannig að engar truflanir verði á loftstreymi.
8. Að skipta um öryggisólar.
9. Að taka úr og setja í sæti.
10. Að skipta um ljósaperur, linsur og hlífur á leiðsögu- og landingarljósum.
11. Að taka af og setja á hreyfilhlífur þegar ekki þarf að taka loftskrufuna af eða aftengja stjórnþæki.
12. Að skipta um smurolú og skipta um olúsiur af “spin on“ gerð.
13. Að skipta um rafgeymi og athuga sýrustig og magn.

**9.0 FLUGÁHAFNIR****9.1 Starfhæfi.**

Flugstjóri skal tryggja að skírteini hvers flugliða hafi verið gefið út eða fullgilt af skráningarríki flugvélarinnar, sé með réttum áritunum og í gildi. Hann skal vera þess fullviss að viðkomandi flugliðar hafi haldið við starfhæfni sinni.

**9.1.1 Millilandaflug.**

Flugstjóri í millilandaflugi til Íslands eða frá því skal hafa gilda blindflugsáritun.

**9.2 Samsetning áhafnar.**

Fjöldi flugliða í áhöfn skal ekki vera minni en segir í lofthæfiskírteini flugvélarinnar, flughandbók hennar eða öðrum gögnum, tengdum lofthæfiskírteini hennar.

**10.0 ÝMIS ÁKVÆÐI****10.1 Undanþágur.**

Flugmálastjórn/loftferðaeftirlit getur veitt tímabundnar undanþágur frá reglugerð þessari þegar sérstökum ástæðum er til að dreifa.

**10.2 Refsiákvæði.**

Brot gegn ákvæðum reglugerðar þessarar varða refsingu samkvæmt XIII. kafla laga um loftferðir nr. 34, 21. maí 1964.

**10.3 Gildistaka.**

Reglugerð þessi er sett samkvæmt 188. gr. laga nr. 34, 21. maí 1964 um loftferðir, staðfestist hér með til að öðlast gildi 1. apríl 1991. Jafnframt fellur úr gildi reglugerð nr. 261/1990 um sama efni.

*Samgönguráðuneytið, 12. mars 1991.*

**Steingrímur J. Sigfússon.**

*Halldór S. Kristjánsson.*

**REGLUGERÐ**

**um breyting á reglugerð nr. 562/1989, um virðisaukaskatt af eigin  
þjónustu og úttekt til eigin nota innan óskattskyldra  
fyrirtækja og stofnana.**

1. gr.

Við 1. málsg. 2. gr. bætist nýr tölul., er verði 6. tölul., svohljóðandi:

6. Öryggisvarsla, þ.e. eftirlit með verðmætum og starfsemi, utan venjulegs opnunartíma.

2. gr.

Reglugerð þessi er sett samkvæmt heimild í 2. málsg. 3. gr. laga nr. 50/1988, um virðisaukaskatt, til að öðlast gildi 1. maí 1991.

*Fjármálaráðuneytið, 26. mars 1991.*

F. h. r.

**Snorri Olsen.**

*Guðrún Ásta Sigurðardóttir.*

## GJALDSKRÁ

### fyrir sérstök eftirlits- og þjónustustörf Vinnueftirlits ríkisins.

#### 1. gr.

Eigendur eða umráðamenn eftirlitsskyldra farandvinnuvéla, vinnuvéla, búvéla, lyftna eimkatla og vatnshitunarkerfa skulu árlega greiða gjald í ríkissjóð fyrir skráningu og eftirlit með slíkum vélum og tækjum samkvæmt gjaldskrá þessari. Eigendur eða umráðamenn eftirlitsskyldra atvinnufyrirtækja skulu á sama hátt greiða fyrir ýmiss konar aukaþjónustu Vinnueftirlits ríkisins.

#### 2. gr.

Fyrir skráningu og skoðun farandvinnuvéla, vinnuvéla, lyftna, eimkatla og annarra tækja og þjónustu sem tilgreind er í viðauka 1 með gjaldskrá þessari skal greiða gjald sem reiknað er þannig að margfaldaður er saman fjöldi gjaldeininga sem tilgreindur er í viðauka 1 og gjald fyrir hverja einingu samkvæmt 2. mgr. þessarar greinar.

Fyrir hverja gjaldeiningu skal greiða kr. 607,00.

Þó frumskoðun fari fram oftast en einu sinni á ári, greiðist skoðunargjald aðeins einu sinni nema framkvæma þurfi aukaskoðun vegna vanrækslu á framkvæmd fyrirskipaðra umbóta, en fyrir slíka skoðun greiðist fullt gjald.

Sé gjaldskyld eftirlit með vinnuvélum, eimkötlum, lyftum eða öðrum tækjum framkvæmt utan reglulegs vinnutíma samkvæmt ósk eiganda eða umráðamanns fyrirtækis greiðist 50% álag á skoðunargjald skv. 1. mgr. þessarar greinar. Sé gasmæling, þrýstiraun eða önnur hliðstæð þjónusta framkvæmd utan reglulegs vinnutíma samkvæmt ósk eiganda eða umráðamanns fyrirtækis eða skips skal hann greiða þann kostnað sem af slíku hlýst.

#### 3. gr.

Fyrir umfangsmeiri mælingar á hávaða, titringi, mengun í andrúmslofti, lýsingu vinnurýmis eða aðrar hliðstæðar athuganir skal eigandi eða umráðandi fyrirtækis greiða þann kostnað sem af mælingum hlýst samkvæmt samkomulagi við forstjóra Vinnueftirlits ríkisins.

#### 4. gr.

Fyrir þátttöku í námskeiðum Vinnueftirlitsins um meðferð og stjórnun vinnuvéla (frumnámskeið), um meðferð og stjórnun byggingakrana og um meðferð sprengiefna skulu þátttakendur greiða gjöld sem forstjóri Vinnueftirlitsins ákveður með hliðsjón af kostnaði við framkvæmd hvers námskeiðsflokks fyrir sig.

#### 5. gr.

Innheimtumenn ríkissjóðs annast innheimtu gjalda samkvæmt 2. og 3. gr. gjaldskrár þessarar. Önnur gjöld innheimtir Vinnueftirlitið og getur það krafist greiðslu áður en þjónusta er látin af hendi.

Gjaldskrá þessi sem sett er samkvæmt 2. mgr. 49. gr., 3. mgr. 77. gr., 2. og 4. mgr. 80. gr. laga nr. 46/1980 um aðbúnað, hollustuhætti og öryggi á vinnustöðum staðfestist hér með til þess að öðlast gildi þegar í stað og birtist til eftirbreytni öllum þeim sem hlut eiga að máli. Jafnframt fellur úr gildi gjaldskrá fyrir þjónustustörf Vinnueftirlits ríkisins nr. 93/1991.

*Félagsmálaráðuneytið, 26. mars 1991.*

**Jóhanna Sigurðardóttir.**

*Óskar Hallgrímsson.*

## VIÐAUKI 1.

Yfirlit yfir gjaldskylda tækjaflokka og þjónustu, ásamt gjaldeiningum hvers flokks.

Flokkur	Tækjaheiti/Þjónusta	Gjaldeiningar
1. AB	Byggingakranar (turnkranar) . . . . .	13.2
2. AH	Hafnarkranar, iðnaðarkranar, stærri gerð . . . . .	13.2
3. BB	Grindarbómukranar á beltum . . . . .	15.2
4. BG	Grindarbómukranar á hjólum . . . . .	15.2
5. BH	Hleðslukranar, stærri gerð . . . . .	15.2
6. BS	Vökvakranar með skotbómu . . . . .	15.2
7. CA	Hafnarkranar, minni gerð . . . . .	5.0
9. CB	Brúkranar . . . . .	7.0
8. CD	Hlaupakettir/talíur . . . . .	4.6
10. CI	Iðnaðarkranar, minni gerð . . . . .	5.0
11. DA	Farandkranar, minni gerð . . . . .	10.2
12. DK	Körfukranar . . . . .	7.6
13. DS	Steypudælukranar . . . . .	7.6
14. EA	Gröfur á hjólum m/360° snúning . . . . .	7.0
15. EB	Gröfur á beltum . . . . .	7.0
16. EH	Gröfur á hjólum (traktorsgröfur) . . . . .	7.0
17. EK	Gröfur á hjólum, ekki fyrir umferð . . . . .	7.0
18. FB	Beltaskóflur . . . . .	7.0
19. FH	Hjólaskóflur . . . . .	7.0
20. GB	Jarðýtur . . . . .	7.0
21. GS	Borvagnar, stærri gerð . . . . .	7.0
22. HV	Vegheflar . . . . .	7.0
23. IA	Dráttartæki á flugvöllum . . . . .	4.0
24. IB	Sópar, snjóplógar, snjóblásarar . . . . .	4.0
25. ID	Dráttarvélar með tækjabúnaði . . . . .	6.0
26. II	Sérbúnaar vinnuvélar í iðjuverum . . . . .	5.0
27. IM	Gröfur, ámokstursskóflur, minni gerð . . . . .	6.0
28. IS	Snjótroðarar . . . . .	6.0
29. IT	Dráttartöggar . . . . .	6.0
31. JF	Lyftitæki fjölnotatæki < 6tm lyftigeta . . . . .	7.0
30. JL	Lyftarar < 10 t lyftigeta . . . . .	3.5
32. JV	Lyftiverkpallar á flugvöllum . . . . .	8.6
33. KG	Lyftarar > 10 t lyftigeta . . . . .	6.0
34. KL	Lyftitæki, fjölnotatæki > 6 tm lyftigeta . . . . .	7.0
35. LS	Valtarar, sjálfkeyrandi . . . . .	5.0
36. MM	Malbikunarvélar, fræsarar, sjálfkeyrandi . . . . .	4.0
37. NB	Bílalyftur . . . . .	7.6
38. NF	Fólkslyftur . . . . .	7.6
39. NG	Fólks- og vörulyftur . . . . .	7.6
40. NM	Matarlyftur . . . . .	4.6
41. NR	Rúllustigar . . . . .	6.6
42. NV	Vörulyftur, byggingalyftur . . . . .	6.6

Flokkur	Tækjaheiti/Þjónusta	Gjaldeiningar
43. OB	Togbrautir fyrir skíðafólk . . . . .	9.7
44. OS	Stólalyftur . . . . .	33.4
45. OT	Toglyftur . . . . .	14.7
46. PG	Gámalyftur . . . . .	6.0
47. PH	Hleðslukranar, minni gerð . . . . .	3.5
48. RB	Borvagnar, minni gerð . . . . .	5.0
49. RM	Jarðborar, minni gerð . . . . .	5.0
50. RS	Jarðborar, stærri gerð . . . . .	15.2
51. SA	Valtarar, sópar, plógar, blásarar o.fl. dregin tæki . . . . .	6.0
52. SD	Flutningatæki . . . . .	4.5
53. SE	Vélar tengdar ökutæki, minni gerð . . . . .	4.0
54. SF	Brjótar . . . . .	3.0
55. SH	Hörpur . . . . .	3.0
56. VA	Gámarammar . . . . .	8.6
57. VD	Brettaskápar, herðatré . . . . .	5.0
58. VH	Körfur til að hífa fólk og lyfta fólki . . . . .	2.5
59. VL	Lyftiverkpallar . . . . .	8.6
60. VP	Hengiverkpallar . . . . .	8.6
61. ZA	Eimkatlar 1, aðalskoðun . . . . .	8.5
62. ZA	Eimkatlar 1, ársskoðun . . . . .	4.5
63. ZB	Eimkatlar 2, aðalskoðun . . . . .	12.0
64. ZB	Eimkatlar 2, ársskoðun . . . . .	5.5
65. ZD	Eimkatlar 3, aðalskoðun . . . . .	20.0
66. ZD	Eimkatlar 3, ársskoðun . . . . .	13.0
67. ZE	Eimkatlar 4, aðalskoðun . . . . .	32.5
68. ZE	Eimkatlar 4, ársskoðun . . . . .	21.5
69. ZF	Vatnshitunarkerfi . . . . .	3.2
70. ZG	Neysluvatnshylki . . . . .	1.1
71.	Gasmæling, 1. geymir . . . . .	1.7
72.	Gasmæling, hver geymir umfram fyrsta . . . . .	1.1
73.	Þrýstiraunir katla og geyma, minna rými en 2 m <sup>3</sup> . . . . .	1.7
74.	Þrýstiraunir katla og geyma, stærra rými en 2 m <sup>3</sup> . . . . .	2.2
75.	Átaksprófanir 0-2999 kg . . . . .	2.7
76.	Átaksprófanir 3000-10000 kg . . . . .	3.6
77.	Átaksprófanir yfir 10000 kg . . . . .	5.3
78.	Verklegt próf á lyftara . . . . .	1.7
79.	Verklegt próf á aðrar vélar en lyftara . . . . .	2.6
80.	Verklegt próf í notkun sprengiefna . . . . .	6.2
81.	Útgáfa skirteina til stjórnunar farandvinnuvéla . . . . .	2.4
82.	Endurútgáfa skirteina til stjórnunar farandvinnuvéla og færslu nýrra réttinda . . . . .	1.2
83.	Skráning vinnuvélar . . . . .	2.7



## REGLUGERÐ

### um álagningu gatnagerðargjalds við byggðar götur í þéttbýli í Vallahreppi.

#### 1. gr.

Húseigendur í þéttbýli í Vallahreppi, Suður-Múlasýslu, skulu greiða gatnagerðargjöld til sveitarsjóðs Vallahrepps fyrir hús og lóðir um leið og götur eru lagðar bundnu slitlagi, B-gjald. Við álagningu þessara gatnagerðargjalda skal nota eftirfarandi einingartölur:

	kr.
1. Einbýlishús að 400 m <sup>3</sup> m/bifreiðageymslu . . . . .	128 053
2. Parhús að 400 m <sup>3</sup> . . . . .	102 443
3. Íbúðarhús m/allt að 4 íbúðum og raðhús á einni hæð að 400 m <sup>3</sup> . . . . .	81 952
4. Raðhús á 2 hæðum . . . . .	61 465
5. Fjölbýlishús m/allt að 8 íbúðum 2 hæðir að 300 m <sup>3</sup> . . . . .	51 219
6. Fjölbýlishús m/fleiri en 8 íbúðum 3 hæðir að 300 m <sup>3</sup> . . . . .	35 855
7. Verslunar- og skrifstofuhús pr. m <sup>3</sup> . . . . .	205
8. Iðnaðarhús og vörugeymslur pr. m <sup>3</sup> . . . . .	154
9. Umframstærðir í íbúðarhúsum pr. m <sup>3</sup> . . . . .	205
10. Útihús og vélageymslur pr. m <sup>3</sup> . . . . .	102
11. Viðbygging við eldri hús, ef húsið m/viðbyggingu verður meira en 400 m <sup>3</sup> pr. m <sup>3</sup> . . . . .	205
12. Lóðarhafar greiða pr. m <sup>2</sup> lóðar . . . . .	41
13. Lagning slitlags á bifreiðastæði og gangstíga innan lóðamarka greiða eigendur sjálfir.	
14. Allar framangreindar einingartölur miðast við byggingarvísitölu í október 1990 172,5.	

#### 2. gr.

Gatnagerðargjöld skv. 1. gr. skulu umreiknuð til samræmis við þá byggingarvísitölu, sem í gildi er, þegar lagning bundins slitlags fer fram. (Breyting frá október 1990 vísitala 172,5.)

#### 3. gr.

Gatnagerðargjald skv. 1. gr. skal greitt með fimm jöfnum greiðslum, í fyrsta skipti hinn 1. ágúst það ár sem lagning fer fram, og síðan 1. ágúst ár hvert næstu 4 árin. Síðustu greiðslu þarf þó ekki að inna af hendi fyrir en endanlega hefur verið gengið frá viðkomandi götu með gangstétt.

#### 4. gr.

Vextir af lánum vegna gatnagerðargjalda skv. 3. gr. skulu vera hinir sömu og almennir vextir Bygðasjóðs á hverjum tíma. Verði dráttur á endanlegum frágangi, sbr. 3. gr., má eigi reikna vexti af síðustu greiðslu nema eitt ár, eins og ef enginn dráttur hefði orðið.

#### 5. gr.

Gatnagerðargjaldi fylgir lögveð í fasteign þeirri, sem það er lagt á, og gengur það, ásamt vöxtum, fyrir öllum veðkröfum, sem á eigninni hvíla, næstu fimm ár eftir fyrsta gjalddaga.

Tekur þessi kvöð einnig til váttryggingarfjár eignarinnar. Heimilt er að taka gjald samkvæmt reglugerð þessari lögtaki samkvæmt lögum nr. 29/1885.

Reglugerð þessi, sem samin er og samþykkt af hreppsnefnd Vallahrepps, staðfestist hér með samkvæmt lögum nr. 51/1974 um gatnagerðargjöld, sbr. lög nr. 31/1975, til þess að öðlast gildi þegar í stað.

*Félagsmálaráðuneytið, 20. mars 1991.*

F. h. r.

**Berglind Ásgeirsdóttir.**

*Húnbogi Þorsteinsson.*

## REGLUGERÐ

### um gatnagerðargjöld í þéttbýli í Vallahreppi.

#### 1. gr.

Áður en byggingarleyfi er veitt til nýbyggingar á lóð, eða leyfi til stækkunar á eldra húsi, skal húsbyggjandi greiða gatnagerðargjald vegna þátttöku í kostnaði við gatnagerð, holræsa- og vatnsæðarlögn að lóðarmörkum.

#### 2. gr.

Gatnagerðargjald samkvæmt 1. gr. skal reiknað sem hundraðshluti af byggingarkostnaði á gólffermetra í vísitöluhúsinu, eins og hann er ár hvert. Gjaldskráin skal þó aðeins breytast einu sinni á ári, þ.e. 1. janúar, í samræmi við breytingu á vísitölu byggingarkostnaðar.

(Vísitala byggingarkostnaðar er 159,6 stig 1. janúar 1990 og byggingarkostnaður á gólffermetra í vísitöluhúsinu kr. 38 470 frá sama tíma.)

#### 3. gr.

Gjaldstuðlar til ákvörðunar gatnagerðargjaldi, samkvæmt 1. og 2. gr. skulu vera svo sem hér segir:

Einbýlishús . . . . .	1,5%
Bílageymsla og geymslurými . . . . .	0,7%
Tvíbýlis- og parhús . . . . .	1,1%
Rað- og keðjuhús, ein hæð . . . . .	1,0%
Rað- og keðjuhús, tvær hæðir . . . . .	0,9%
Fjölbýlishús . . . . .	0,5%
Iðnaðar- og atvinnuhúsnæði . . . . .	1,0%
Verslunar- og atvinnuhúsnæði . . . . .	2,0%
Gripahús o.fl. . . . .	0,4%

#### 4. gr.

Gatnagerðargjaldi fylgir lögveð í fasteign þeirri, sem það er lagt á, og gengur það, ásamt vöxtum, fyrir öllum veðkröfum, sem á eigninni hvíla, og tekur einnig til váttryggingarfjár eignarinnar. Heimilt er að taka gjöld þessi lögtaki samkvæmt lögum nr. 29/1885.

Reglugerð þessi, sem samin er og samþykkt af hreppsnefnd Vallahrepps, staðfestist hér með samkvæmt lögum nr. 51/1974 um gatnagerðargjöld, sbr. lög nr. 31/1975, til þess að öðlast gildi þegar í stað.

*Félagsmálaráðuneytið, 20. mars 1991.*

F. h. r.

**Berglind Ásgeirsdóttir.**

*Húnbogi Þorsteinsson.*

# SAMÞYKKT OG GJALDSKRÁ

fyrir sorphirðu í Reykjavík.

Borgarstjórn Reykjavíkur gerir eftirfarandi samþykkt og gjaldskrá fyrir sorphirðingu í Reykjavík.

## 1. gr.

Innheimta skal sorphirðugjald fyrir hirðingu og förgun sorps og framleiðsluúrgangs sem til fellur í atvinnuhúsnæði. Gjaldið miðast við vikulega tæmingu og gerð íláta samkv. eftirfarandi:

Ílát	240 lítrar	1,0 eining	6 700 kr/ári
Ílát	200 lítrar	1,0 eining	6 700 kr/ári
Gámur	660 lítrar	3,5 eining	23 450 kr/ári
Poki	100 lítrar	0,45 eining	3 015 kr/ári

## 2. gr.

Í húsum þar sem er bæði atvinnuhúsnæði og íbúðir er fjöldi og stærð íláta hvers aðila fyrir sig skráð af hreinsunardeild Reykjavíkurborgar og skráningardeild fasteigna. Séu ílát samnýtt skiptist fjöldi þeirra milli aðila eftir eignarhlutfalli sé það fyrir hendi, ella eftir flatarmáli eignarhluta.

## 3. gr.

Sorphirðugjald innheimtist með fasteignagjöldum. Breytist fjöldi íláta eða stærð þeirra við einstaka fasteign skal breytingin skráð af hreinsunardeild Reykjavíkurborgar og skráningardeild fasteigna og kemur breyting á gjaldi til leiðréttingar hjá Gjaldheimtunni í Reykjavík.

## 4. gr.

Heimilt er hreinsunardeild Reykjavíkurborgar að selja sérmerкта poka á verði sem innifelur sorphirðugjald. Poka þessa má nota fyrir tilfallandi sorp við atvinnuhúsnæði. Sorp verður ekki hreinsað þar nema úr skráðum ílátum eða sérmeiktum pokum. Hreinsunardeild er einnig heimilt að taka að sér aukahreinsanir reglulega eða samkvæmt einstökum beiðnum og taka fyrir gjald sem svarar til alls þess kostnaðar sem af hreinsuninni stafar.

## 5. gr.

Til tryggingar á greiðslu samkvæmt gjaldskrá þessari er lögveðréttur í viðkomandi fasteign í tvö ár eftir gjalddaga.

## 6. gr.

Samþykkt þessi og gjaldskrá er sett samkvæmt heimild í 22. gr. laga nr. 81/1988 um hollustuhætti og heilbrigðiseftirlit, sbr. 8. gr. laga nr. 47/1990.

## 7. gr.

Samþykkt þessi og gjaldskrá öðlast þegar gildi.

*Umhverfisstjórnuneytið, 3. apríl 1991.*

F. h. r.  
**Páll Líndal.**

*Sigurbjörg Sæmundsdóttir.*

## AUGLÝSING

### um listabókstafi stjórnмálasamtaka.

Ráðuneytið hefur ákveðið listabókstafi stjórnмálasamtaka sem ekki hafa skráðan listabókstaf, sbr. auglýsingu nr. 56 1. febrúar 1991, sem hér segir:

- E Verkamannaflokkur Íslands.
- F Frjálslyndir.
- H Heimastjórnarsamtökin.
- T Samtök öfgasinnaðra jafnaðarmanna.
- Z Grænt framboð.

Þá hefur ráðuneytið skráð breytingu á heiti stjórnмálasamtaka sem hafa skráðan listabókstaf, sem hér segir:

- A Alþýðuflokkur – Jafnaðarmannaflokkur Íslands.
- Þ Þjóðarflokkur – Flokkur mannsins.

Þetta auglýsist hér með samkvæmt 40. gr. laga um kosningar til Alþingis nr. 80 16. október 1987, sbr. lög nr. 10 19. mars 1991.

*Dóms- og kirkjumálaráðuneytið, 2. apríl 1991.*

F. h. r.  
Ólafur W. Stefánsson.

\_\_\_\_\_  
*Jón Thors.*

26. mars 1991

Nr. 149

## REGLUGERÐ

### um breytingu á reglugerð nr. 496/1990 um Kennaraháskóla Íslands.

1. gr.

Orðið „endurmenntunarstjóri“ í 4. mli. 2. mgr. 16. gr. falli niður.

2. gr.

Við ákvæði til bráðabirgða bætist nýr töluliður, 3., svohljóðandi:

Deildarráð og skorarstjórnir, sbr. 12., 13., 14. og 15. gr., sem kosið er til í fyrsta sinn eftir gildistöku reglugerðar nr. 496/1990, skulu taka til starfa strax að lokinni kosningu.

3. gr.

Reglugerð þessi er sett samkv. heimild í 43. gr. 1. nr. 29/1988, um Kennaraháskóla Íslands, og öðlast þegar gildi.

*Menntamálaráðuneytið, 26. mars 1991.*

Svavar Gestsson.

\_\_\_\_\_  
*Árni Gunnarsson.*

## AUGLÝSING

um breytingu á starfsleyfi fyrir fiskimjölsverksmiðju Vestmannaeyja (FIVE), Vestmannaeyjum nr. 545/1986 og breyting á starfsleyfinu frá 2. október 1989.

1. gr.

4. gr. 2. tl. orðist svo:

- 4.2. Frágangi lyktheyðingarbúnaðarins fyrir útblástur frá þurrkurum sbr. gr. 2.10. skal lokið fyrir 1. september 1991. Fyrirtækið skal upplýsa Hollustuvernd ríkisins og heilbrigðisnefnd Vestmannaeyja skriflega um stöðu mála varðandi undirbúning og uppsetningu lyktheyðingarbúnaðarins.

2. gr.

Starfsleyfi þetta, sem veitt er í samræmi við mengunarvarnareglugerð nr. 389/1990, með stoð í 3. gr. laga nr. 81/1988, um hollustuhætti og heilbrigðiseftirlit, öðlast gildi þegar í stað.

*Umhverfissráðuneytið, 2. apríl 1991.*

F. h. r.  
**Páll Línðal.**

*Sigurbjörg Sæmundsdóttir.*

## AUGLÝSING

um breytingu á starfsleyfi fyrir fiskimjölsverksmiðju Einars Sigurðssonar (FES), Vestmannaeyjum nr. 545/1986 og breyting á starfsleyfinu frá 2. október 1989.

1. gr.

4. gr. 2. tl. orðist svo:

- 4.2. Frágangi lyktheyðingarbúnaðarins fyrir útblástur frá þurrkurum sbr. gr. 2.10. skal lokið fyrir 1. september 1991. Fyrirtækið skal upplýsa Hollustuvernd ríkisins og heilbrigðisnefnd Vestmannaeyja skriflega um stöðu mála varðandi undirbúning og uppsetningu lyktheyðingarbúnaðarins.

2. gr.

Starfsleyfi þetta, sem veitt er í samræmi við mengunarvarnareglugerð nr. 389/1990, með stoð í 3. gr. laga nr. 81/1988, um hollustuhætti og heilbrigðiseftirlit, öðlast gildi þegar í stað.

*Umhverfissráðuneytið, 2. apríl 1991.*

F. h. r.  
**Páll Línðal.**

*Sigurbjörg Sæmundsdóttir.*

# STJÓRNARTÍÐINDI B 17 – 1991

---

---

4. apríl 1991

325

Nr. 152

## REGLUGERÐ

### um ráðstafanir vegna aflabrests í loðnuveiðum.

#### 1. gr.

Á fiskveiðitímabilinu 1. janúar til 31. ágúst 1991 skal þeim aflaheimildum sem úthlutað skyldi til Hagræðingarsjóðs sjávarútvegsins samkvæmt ákvæði til bráðabirgða I í l. nr. 40, 15. maí 1990, ráðstafað til að mæta tímabundnum tekjumissi vegna aflabrests til þeirra skipa sem hafa aflahlutdeild af loðnu.

Þær aflaheimildir sem hér um ræðir eru samtals 8.000 þorskígildislestir af botnfiski. Skiptast þær milli einstakra tegunda í hlutfalli við það magn sem ekki nýttist af úthlutaðu aflamagni viðkomandi tegundar á árinu 1990 vegna álags á aflamark eða aflahámark við útflutning á ónunnum fiski skv. 4. mgr. 5. gr. l. nr. 3, 8. janúar 1988. Samkvæmt því skal eftirtöldu aflamagni ráðstafað til loðnuskipa: Þorskur 3.672 lestir, ýsa 1.329 lestir, ufsi 716 lestir, karfi 3.208 lestir og grálúða 810 lestir. Miðað er við slægðan fisk með haus, en aflaheimildir af karfa eru þó miðaðar við óslægðan fisk.

#### 2. gr.

Á fiskveiðitímabilinu 1. janúar til 31. ágúst 1991 skal áður leyfður heildarafli af úthafsækju skv. 3. gr. rgl. nr. 465/1990, um veiðar í atvinnuskyni, aukinn um 5.000 lestir þannig að leyfður heildarafli verði 30.000 lestir. Viðbótinni skal eingöngu skipt milli skipa sem aflahlutdeild hafa af loðnu.

#### 3. gr.

Aflaheimildum skv. 1. og 2. gr. skal skipt milli einstakra loðnuskipa miðað við aflahlutdeild skipanna af loðnu og skiptist aflaheimildir af hverri einstakri tegund milli skipanna í því hlutfalli.

#### 4. gr.

Reglugerð þessi, sem sett er samkvæmt heimild í l. nr. 13, 27. mars 1991, um ráðstafanir vegna aflabrests í loðnuveiðum, öðlast þegar gildi.

*Sjávarútvegsráðuneytið, 4. apríl 1991.*

**Halldór Ásgrímsson.**

*Árni Kolbeinsson.*

## AUGLÝSING

### um breytingu á gjaldskrá fyrir Vatnsveitu Akraness nr. 197/1978.

1. gr.

1. gr. gjaldskrárinnar orðist svo:

#### Almennur vatnsskattur.

Af öllum húseignum og lóðum í lögsagnarumdæmi Akraneskaupstaðar sem virtar eru fasteignamati og liggja við vegi og opin svæði, þar sem vatnsæðar eru, skal greiða árlega vatnsskatt, sem nemur 0.18% af framreiknuðu gildandi fasteignamati eignarinnar hverju sinni.

Breyting þessi er samin og samþykkt af bæjarstjórn Akraness og staðfestist hér með samkvæmt vatnalögum nr. 15/1923 og lögum um aðstoð til vatnsveitna nr. 93/1947 til að öðlast gildi þegar í stað.

*Félagsmálaráðuneytið, 2. apríl 1991.*

F. h. r.

**Berglind Ásgeirsdóttir.**

*Pórhildur Líndal.*

Nr. 154

5. apríl 1991

## AUGLÝSING

### um fjölda kennslustunda í 1.–10. bekk grunnskóla og skiptingu

þeirra milli námsgreina.

(Viðmiðunarstundaskrá)

1. gr.

Auglýsing þessi kemur í stað auglýsingar nr. 212/1984 um skiptingu kennslustunda milli námsgreina. Auglýsingin gildir frá og með skólaárinu 1991–92 og þar til öðruvísi verður ákveðið.

2. gr.

Heildarfjöldi nemendastunda í 1.–10. bekk grunnskóla skal að lágmarki vera þessi:

1.	2.	3.	4.	5.	6.	7.	8.	9.	10.	bekkur
24	24	24	27	29	32	34	35	35	35	stundir

3. gr.

Nemendastundir skiptast á námsgreinar og námsár eins og sýnt er í töflunni.

#### *Skýringar við töflu:*

Um einstakar námsgreinar og námsþætti vísast til aðalnámsskrár grunnskóla frá 1989. Einnig er bent á 19. kafla í aðalnámsskrá sem fjallar um skiptingu og nýtingu tíma í grunnskólum.

Hlutfall greinarflokka er reiknað út frá bundnum stundum samtals.

Hér er miðað við 40 mín. kennslustundir.

*Stundir sem tilgreindar eru í töflunni á tiltekinn bekk í einstökum námsgreinum eru viðmiðunarstundir.* Ekki eru alltaf skýr mörk á milli námsgreina t.d. í yngstu bekkjunum. Í 1.–3. bekk er sýndur æskilegur stundafjöldi að meðaltali á viku í greinaflokkum. Innbyrðis hlutföll milli námsgreina í þessum bekkjum er ákvörðunarefni hvers skóla. Krossar í töflunni sýna að kenna skal umræddar greinar á hverju námsári. Mælt er með því að beitt sé sveigjanlegum kennsluháttum og skólalastarfið sé skipulagt þannig að möguleikar samkennslu og samþættingar nýtist sem best.

Áherslur í skólalastarfi geta breyst frá einu ári til annars. Sé ekki haldið uppi þeirri lágmarkskennslu sem bundnar stundir segja til um í tiltekinni grein eða greinasviði eitt árið þarf að auka hana síðar. Enda þótt bundnum stundum sé dreift á námsár í töflunni, er það gert til viðmiðunar. Ekki þarf að fylgja þeirri skiptingu út í æsar fyrir hvert námsár heldur er ætlast til að áherslur í grunnskólanáminu í heild eða áföngum þess séu sem næst því sem taflan tilgreinir. Suma námsþætti má t.d. kenna í námskeiðsformi eða skipuleggja tveggja til þriggja ára nám í tiltekinni námsgrein á þann hátt að meginþunginn komi á eitt ár.

Stundir til sundkennslu eru innifaldar í stundum til ípróttu (sjá reglugerð um sundnám nr. 395/1986).

**TAFLA: Skipting nemendastunda á námsgreinar og námsár.**

Bekkur	1.	2.	3.	1.–3. b. samt.	4.	5.	6.	7.	8.	9.	10.	1.–10. b. samt.
Íslenska	x	x	x		6	6	6	6	5	5	5	
Stærðfræði	x	x	x		4	4	4	4	4	4	5	
				27								95
												37,7%
Mynd- og handm.	x	x	x		4	4	4	4	4	4		
Heimilisfr.	x	x	x		1	1	1	2	2	2		
Tónmennt	x	x	x		1	1	1	1	1	1		
				15								54
												21,4%
Samfélagsfr.	x	x	x	}4	3	3	3	2	2	(2)		
Kristinfr.	x	x	x		1	1	1	1	1			
Náttúrufr.	x	x	x		2	2	2	3	3	(2)		
Danska						2	2	3	3	4		
Enska							2	3	3	4		
				9								73
												29,0%
Ípróttir	x	x	x		3	3	3	3	3	3	3	
				9								30
												11,9%
Bundnar stundir samtals	20	20	20		23	25	27	30	31	31	25	252
Til ráðstöfunar skóla	4	4	4		4	4	5	4	4	4	10	47
												15,7%
Lágmarks nemendastundir	24	24	24		27	29	32	34	35	35	35	299

Til viðbótar fá skólar eða skólalastarfi nemendastundir til:

SÉRKENNSLU (Sbr. reglugerð um sérkennslu)

AÐ SKIPTA BEKKJUM (Sbr. 10. gr. a) og b) liður)

SKÓLASAFNSKENNSLU (Sbr. 10. gr. c) liður)



## 4. gr.

Lágmark nemendastunda er sá vikulegi kennslustundafjöldi sem hver nemandi á rétt á samkvæmt lögum um grunnskóla.

Stundafjöldi námsgreina og greinaflokka í töflunni sýnir þá lágmarkskennslu sem hver nemandi á rétt á í viðkomandi námsgrein eða greinaflokki.

## 5. gr.

Ef sérstaklega stendur á t.d. ef ekki fæst kennari í námsgrein eða vegna þess að aðstaða er ekki fyrir hendi og útilokað að ráða bót á því, getur fræðslustjóri heimilað skóla tímabundnar undanþágur frá því að uppfylla þá lágmarkskennslu í námsgreininni sem bundnar stundir segja til um.

Fræðslustjóri getur einnig heimilað að bundnar stundir sem ætlaðar eru námsgrein sem af óviðráðanlegum ástæðum er ekki hægt að kenna, séu notaðar til annarrar kennslu. Slík heimild er ekki veitt tvö ár í röð án þess að fyrir liggja áætlun um hvernig leysa skuli umræddan vanda.

## 6. gr.

Stundir til ráðstöfunar eru ekki ætlaðar sem skiptistundir.

Hver skóli fyrir sig ákveður hvernig þessum stundum er ráðstafað til kennslu samkvæmt aðalnámskrá grunnskóla.

Stundir til ráðstöfunar eru einkum ætlaðar til kennslu þeirra námsþátta sem greint er frá í 17. kafla aðalnámskrár.

Stundir til ráðstöfunar má einnig nota til að auka kennslu í þeim námsgreinum sem tilgreindar eru í töflunni í 3. gr. Sumir skólar geta t.d. ákveðið að bæta stundum við íslensku, aðrir við listir og verkmenntir, erlend mál eða aðrar námsgreinar.

Mælst er til þess að skólar noti hluta af stundum til ráðstöfunar í umsjónarkjarna handa umsjónarkennurum bekkja til að fjalla með nemendum um námið, tilgang þess og gildi. Æskilegt er að nýta þann tíma einnig til að sinna viðfangsefnum sem ekki eru bundin ákveðnum námsgreinum samanber 17. kafla aðalnámskrár.

Stundir til ráðstöfunar má einnig nota til skólasafnsfræðslu umfram það sem gert er ráð fyrir í 10. grein c) lið eða fyrir 1.–5. bekk.

Í 8. og 9. bekk má verja stundum til ráðstöfunar í valgreinar.

Í 10. bekk eru stundir til ráðstöfunar m.a. ætlaðar til valgreina.

## 7. gr.

Míða skal við að hlutföll milli námsgreina og greinaflokka séu sem næst því sem sýnt er í töflunni í 3. gr. Hlutföll milli flokka námsgreina í töflunni eru reiknuð út frá samtölu bundinna stunda. Þessum hlutföllum getur skóli breytt með stundum til ráðstöfunar.

## 8. gr.

Í 10. bekk mynda íslenska, stærðfræði, enska, danska og íþróttir kjarna.

Til viðbótar kjarna velja nemendur minnst 4 vikustundir í samfélagsgreinum (sögu, landafræði, félagsfræði) og/eða náttúrufræði (eðlis- og efnafræði, líffræði).

## 9. gr.

Úr öðrum valgreinum sem skólinn býður fram velja nemendur 10. bekkjar þar til náð er samtals minnst 35 vikustundum.

Sérstaklega er mælt með því að nemendum standi til boða valgreinar á sviði lista og verkmennta.

## 10. gr.

Auk þeirra stunda sem taldar eru í 3. gr. hafa skólahverfi stundir til ráðstöfunar sem hér segir:

- a) Í skólahverfum þar sem 12 nemendur eða fleiri eru í bekk (einn aldursflokkur eða fleiri) reiknast stundir til að skipta bekkjardeildum – einkum í verklegri kennslu – eins og hér greinir:

Í 1.–3. bekk            1 vikustund á hverja 24 nemendur.  
 Í 4.–9. bekk            3,5 vikustundir á hverja 24 nemendur.

Séu nemendur færri en 12 fær skólahverfið ekki skiptistundir samkvæmt þessari grein.

- b) Stundir vegna valgreina í 10. bekk sem reiknast samkvæmt reglunni:

$$\frac{\text{Fjöldi nem. í árgangi}}{17} \quad \text{—} \quad \text{fjöldi deilda} \times 12$$

Stundir til valgreina verða þó aldrei færri en 4 í skólahverfi sem hefur 10. bekk.

- c) Stundir til reglubundins hópnáms í skólasafni undir leiðsögn kennara. Hverjum skóla er reiknuð ein vikustund á hverja 30 nemendur í 6.–10. bekk.

## 11. gr.

Við ákvörðun fjölda kennslustunda sem ríkissjóður greiðir samkvæmt reglum þessum er miðað við að nemendafjöldi í einstökum bekkjardeildum geti verið mestur 22 nem. í 1. og 2. bekk (23. nem. þýðir að hópurinn telst tveir bekkir), 28 nem. í 3.–10. bekk (29. nem. þýðir að hópurinn telst tveir bekkir), sbr. ákvæði til bráðabirgða í lögum um grunnskóla 1991.

Í fámennum skólum þar sem aldursflokkar í 1.–8. bekk eru saman í deildum skal miðað við að nemendur í bekkjardeild séu ekki fleiri en hér segir:

8 nem. ef aldursflokkar eru fleiri en fjórir  
 12 nem. ef aldursflokkar eru fjórir  
 17 nem. ef aldursflokkar eru þrír  
 22 nemendur ef aldursflokkar eru tveir.

Í 9. og 10. bekk skal miða við að deildir séu ekki færri en aldursflokkar þeir sem sækja þessa bekk skólans. Til þess að 9. og 10. bekk verði haldið uppi í skólahverfi mega nemendur í þessum deildum þó ekki vera færri en 12 að meðaltali, nema að fenginni heimild menntamálaráðuneytisins.

## 12. gr.

Í fámennum skólum þar sem nemendur í 1.–8. bekk eru saman í deildum, skal miða við að heildarstundafjöldi og innbyrðis hlutföll milli námsgreina séu sem næst því sem segir í 2. og 3. gr.

## 13. gr.

Kennsluáætlanir skóla samkvæmt reglum þessum skulu staðfestar af fræðslustjóra áður en til framkvæmda kemur.

*Menntamálaráðuneytið, 5. apríl 1991.*

**Svavar Gestsson.**

Sólrún Jensdóttir.

# AUGLÝSING

um nýtt fylgiskjal með reglugerð nr. 64/1990 um breytingu á  
reglugerð nr. 246/1982 með síðari breytingum um greiðslu  
almannatrygginga í lyfjakostnaði.

1. gr.

Með vísan til 3. gr. reglugerðar nr. 246/1982 með síðari breytingum skal nýtt fylgiskjal taka gildi þegar í stað.

2. gr.

Auglýsing nr. 385/1990 er hér með felld úr gildi.

*Heilbrigðis- og tryggingamálaráðuneytið, 2. apríl 1991.*

F. h. r.

**Páll Sigurðsson.**

*Einar Magnússon.*

## Fylgiskjal:

NVNR	HEITI	FORM	STYRKUR	MAGN	ISLKR	B
072934	ABBOTICIN	SH-TFL	250 MG	24	576,85	#
089839	ACINIL	TÖFLUR	200 MG	60	1 471,88	#
089847	ACINIL	TÖFLUR	200 MG	100	2 408,72	#
089862	ACINIL	TÖFLUR	400 MG	60	2 762,10	#
066118	ACINIL	TÖFLUR	400 MG	100	4 562,28	#
439141	AEROPAX	HYLKI		100	613,75	#
080572	AMILIN (DELTA)	TÖFLUR	10 MG	100	424,56	#
080580	AMILIN (DELTA)	TÖFLUR	25 MG	50	376,65	#
080598	AMILIN (DELTA)	TÖFLUR	25 MG	100	726,75	#
469676	AMOXICILLIN	HYLKI	250 MG	15	403,49	#
469759	AMOXICILLIN	HYLKI	375 MG	15	549,31	#
469825	AMOXICILLIN	HYLKI	500 MG	15	682,98	#
192278	AMOXIL	MIXTÚRUD	50 MG/ML	80	984,33	#
197186	APURIN	TÖFLUR	100 MG	100	2 059,50	#
196972	ARTANE	TÖFLUR	2 MG	100	361,48	#
196964	ARTANE	TÖFLUR	5 MG	100	556,73	#
124131	ASEPIN (DELTA)	TÖFLUR	0.125 MG	30	343,39	#
403212	ASEPIN (DELTA)	TÖFLUR	0.25 MG	10	193,38	#
403220	ASEPIN (DELTA)	TÖFLUR	0.25 MG	30	506,34	#
180349	ASYRAN (DELTA)	TÖFLUR	150 MG	18	1 650,59	#
107607	ASYRAN (DELTA)	TÖFLUR	150 MG	60	5 285,03	#
107615	ASYRAN (DELTA)	TÖFLUR	150 MG	120	10 117,49	#
048991	ASYRAN (DELTA)	TÖFLUR	300 MG	20	3 235,34	#
049015	ASYRAN (DELTA)	TÖFLUR	300 MG	100	13 796,87	#
015883	ATAMIR	HYLKI	250 MG	50	3 909,42	#
449587	ATENOLOL	TÖFLUR	50 MG	28	605,24	#
449595	ATENOLOL	TÖFLUR	50 MG	98	2 004,08	#
449603	ATENOLOL	TÖFLUR	100 MG	28	845,84	#
449611	ATENOLOL	TÖFLUR	100 MG	98	2 747,41	#
409631	ATENOLOL (DELTA)	TÖFLUR	25 MG	100	2 255,54	#
411033	BAKLOFEN	TÖFLUR	10 MG	50	877,45	#
411157	BAKLOFEN	TÖFLUR	25 MG	50	2 385,69	#
507608	BALANCID	TUGGUTFL		30	163,00	#
507616	BALANCID	TUGGUTFL		100	482,95	#

NVNR	HEITI	FORM	STYRKUR	MAGN	ISLKR	B
060079	BENSHEXOL (LR)	TÖFLUR	2 MG	100	351,89	#
060095	BENSHEXOL (LR)	TÖFLUR	5 MG	100	555,31	#
081547	BETASEL (DELTA)	TÖFLUR	50 MG	100	1 754,89	#
081554	BETASEL (DELTA)	TÖFLUR	100 MG	100	3 047,23	#
008086	BETNOVAT	KREM	1 MG/G	30	405,24	#
008094	BETNOVAT	KREM	1 MG/G	50	640,29	#
008243	BETNOVAT	LAUSN	1 MG/G	30	470,11	#
008326	BETNOVAT	LAUSN	1 MG/G	100	1 399,45	#
008383	BETNOVAT	SMYRSLI	1 MG/G	30	405,24	#
008458	BETNOVAT	SMYRSLI	1 MG/G	50	640,29	#
009894	CALCIPEN	MIXTÚRUD	50 MG/ML	100	580,59	#
009910	CALCIPEN	MIXTÚRUD	50 MG/ML	200	1 090,41	#
077974	CARDOL (DELTA)	TÖFLUR	50 MG	100	1 754,79	#
077982	CARDOL (DELTA)	TÖFLUR	100 MG	100	3 047,23	#
497289	DAREN (DELTA)	TÖFLUR	5 MG	30	1 451,65	#
497297	DAREN (DELTA)	TÖFLUR	5 MG	100	4 422,28	#
497305	DAREN (DELTA)	TÖFLUR	20 MG	30	3 290,68	#
497313	DAREN (DELTA)	TÖFLUR	20 MG	100	10 023,69	#
539841	DIAZEPAM (LR)	TÖFLUR	2 MG	50	189,87	#
539858	DIAZEPAM (LR)	TÖFLUR	2 MG	100	324,92	#
168344	DIAZEPAM (LR)	TÖFLUR	5 MG	20	118,13	#
168476	DIAZEPAM (LR)	TÖFLUR	5 MG	50	242,61	#
168526	DIAZEPAM (LR)	TÖFLUR	5 MG	100	396,64	#
020446	DIFLONID	TÖFLUR	250 MG	20	654,23	#
087668	DIFLONID	TÖFLUR	500 MG	20	1 047,34	#
066456	DIFLONID	TÖFLUR	500 MG	100	4 801,25	#
017970	DILANGIN (DELTA)	TÖFLUR	30 MG	30	490,43	#
020990	DONOBID	TÖFLUR	250 MG	100	2 978,00	#
590638	DOPAMET	TÖFLUR	250 MG	30	438,75	#
187344	DOPAMET	TÖFLUR	250 MG	100	1 776,20	#
590976	DOPAMET	TÖFLUR	500 MG	100	2 806,08	#
066464	DOXYCYKLIN (DELTA)	HYLKI	100 MG	10	708,59	#
066472	DOXYCYKLIN (DELTA)	HYLKI	100 MG	30	2 045,65	#
173492	DOXYTAB (DELTA)	TÖFLUR	50 MG	10	567,14	#
173559	DOXYTAB (DELTA)	TÖFLUR	50 MG	100	4 821,72	#
131987	DOXYTAB (DELTA)	TÖFLUR	100 MG	10	708,59	#
131995	DOXYTAB (DELTA)	TÖFLUR	100 MG	30	2 045,65	#
019828	DUPHALAC	MIXTÚRA	667 MG/ML	1000	1 735,63	#
466359	ELYZOL	SK-STIL	500 MG	6	364,64	#
466334	ELYZOL	TÖFLUR	250 MG	12	282,33	#
466342	ELYZOL	TÖFLUR	250 MG	24	563,18	#
430686	ELYZOL	TÖFLUR	500 MG	4	209,39	#
430694	ELYZOL	TÖFLUR	500 MG	8	333,60	#
511444	ELYZOL	TÖFLUR	500 MG	30	1 077,47	#
128967	ELYZOL	TÖFLUR	500 MG	100	3 377,33	#
441238	ENTRYDIL	TÖFLUR	120 MG	100	3 980,95	#
441071	ENTRYDIL	TÖFLUR	60 MG	100	2 063,08	#
019224	ERY-MAX	MIXT.KYR	40 MG/ML	100	519,30	#
019430	ERY-MAX	MIXT.KYR	40 MG/ML	200	1 019,40	#
019232	ERY-MAX	SH-HYLKI	250 MG	20	512,21	#
456996	ERYBAS (DELTA)	SH-TFL	250 MG	30	659,84	#
480715	ERYBAS (DELTA)	SH-TFL	250 MG	40	894,31	#
457010	ERYBAS (DELTA)	SH-TFL	250 MG	100	2 116,31	#
457093	ERYBAS (DELTA)	SH-TFL	500 MG	20	894,31	#
457085	ERYBAS (DELTA)	SH-TFL	500 MG	30	1 319,69	#
457101	ERYBAS (DELTA)	SH-TFL	500 MG	100	4 172,87	#
124388	EUSAPRIM	MIXTÚRA	8+40 MG/ML	100	321,49	#
184457	FENOXCILLIN	MIXTÚRA	50.000 AE/ML	90	394,06	#

NVNR	HEITI	FORM	STYRKUR	MAGN	ISLKR	B
184440	FENOXCILLIN	MIXTÚRA	50.000 AE/ML	120	501,57	#
054130	FLEMOXIN	MIXTÚRUD	50 MG/ML	100	1 211,30	#
122739	FURIX	TÖFLUR	40 MG	25	217,82	#
122747	FURIX	TÖFLUR	40 MG	50	358,21	#
122754	FURIX	TÖFLUR	40 MG	100	696,72	#
122762	FURIX	TÖFLUR	40 MG	250	1 812,15	#
132183	GASTRAN (DELTA)	TÖFLUR	150 MG	20	1 827,51	#
132209	GASTRAN (DELTA)	TÖFLUR	150 MG	50	4 414,17	#
132217	GASTRAN (DELTA)	TÖFLUR	150 MG	100	8 511,78	#
403717	GASTRAN (DELTA)	TÖFLUR	300 MG	30	4 823,42	#
463885	GASTRAN (DELTA)	TÖFLUR	300 MG	100	13 796,87	#
082354	GEANGIN	TÖFLUR	40 MG	30	336,68	#
082370	GEANGIN	TÖFLUR	80 MG	30	582,72	#
550780	GELAT M.SILIK.APP.BR.(LR)	MIXTÚRA		600	646,84	#
550749	GELAT M.SILIKATI (LR)	MIXTÚRA		600	646,84	#
594085	GLOBENTYL	TÖFLUR	500 MG	20	71,04	#
594093	GLOBENTYL	TÖFLUR	500 MG	100	230,91	#
104331	HALOPERIDOL (LR)	TÖFLUR	0.5 MG	100	316,58	#
104349	HALOPERIDOL (LR)	TÖFLUR	1 MG	100	515,45	#
077909	HALOPERIDOL (LR)	TÖFLUR	4 MG	100	1 846,31	#
109686	HALOPERIDOL (LR)	TÖFLUR	20 MG	100	5 401,82	#
087338	HYDROKORTISON (DELTA)	KREM	10 MG/G	20	420,91	#
087346	HYDROKORTISON (DELTA)	SMYRSLI	10 MG/G	20	420,91	#
089623	HYDROKORTISON AKV.(DELTA)	KREM	10 MG/G	20	420,91	#
463778	IBUFEN (LR)	TÖFLUR	200 MG	20	150,52	#
081513	IBUFEN (LR)	TÖFLUR	200 MG	100	640,75	#
181289	IBUFEN (LR)	TÖFLUR	400 MG	30	453,60	#
181396	IBUFEN (LR)	TÖFLUR	600 MG	30	657,02	#
450700	IBUPROFEN	TÖFLUR	400 MG	100	724,49	#
450718	IBUPROFEN	TÖFLUR	600 MG	100	936,53	#
179606	INDERAL	TÖFLUR	10 MG	250	1 059,04	#
179598	INDERAL	TÖFLUR	40 MG	50	561,96	#
533232	INDERAL	TÖFLUR	40 MG	200	2 042,63	#
033688	INDERAL	TÖFLUR	80 MG	100	1 531,83	#
406686	INDOMETACIN	HYLKI	25 MG	30	243,07	#
127969	INDOMETACIN	HYLKI	25 MG	100	763,19	#
127993	INDOMETACIN	HYLKI	50 MG	100	1 266,35	#
403410	INDOMETASIN (DELTA)	EP-STIL	50 MG	10	448,22	#
403428	INDOMETASIN (DELTA)	EP-STIL	50 MG	50	2 197,72	#
403436	INDOMETASIN (DELTA)	EP-STIL	100 MG	10	829,33	#
403485	INDOMETASIN (DELTA)	EP-STIL	100 MG	50	3 924,69	#
066506	ISORDIL	TUNGUR.T	5 MG	100	394,97	#
066514	ISORDIL	TÖFLUR	10 MG	100	420,50	#
066522	ISORDIL	TÖFLUR	30 MG	100	893,25	#
550483	JARNGLUKONAT (LR)	TÖFLUR	300 MG	50	215,60	#
550491	JARNGLUKONAT (LR)	TÖFLUR	300 MG	100	341,72	#
037853	KALEORID	FORÐATFL	750 MG	250	517,32	#
430736	KARBAMAZEPIN	TÖFLUR	200 MG	50	690,30	#
486654	KARBAMAZEPIN	TÖFLUR	200 MG	200	2 372,83	#
104356	KLORDIAZEPOXIÐ (LR)	TÖFLUR	5 MG	30	211,54	#
104364	KLORDIAZEPOXIÐ (LR)	TÖFLUR	5 MG	50	333,34	#
066134	KLORDIAZEPOXIÐ (LR)	TÖFLUR	10 MG	30	234,19	#
066142	KLORDIAZEPOXIÐ (LR)	TÖFLUR	10 MG	50	369,24	#
431205	KORZEM (DELTA)	TÖFLUR	30 MG	100	1 551,88	#
447896	KORZEM (DELTA)	TÖFLUR	60 MG	30	912,01	#
557561	KORZEM-R (DELTA)	FORÐATFL	120 MG	30	1 916,15	#
557603	KORZEM-R (DELTA)	FORÐATFL	120 MG	100	6 094,94	#
011510	LAKTULOSA (DELTA)	MIXTÚRA	667 MG/ML	100	300,14	#

NVNR	HEITI	FORM	STYRKUR	MAGN	ISLKR	B
520585	LAKTULOSA (DELTA)	MIXTÚRA	667 MG/ML	500	1 080,22	#
035865	LANOXIN	TÖFLUR	0.25 MG	100	451,16	#
580381	LANOXIN-PG	TÖFLUR	62,5 MCG	100	286,39	#
073288	METOPRIM (LR)	TÖFLUR	100 MG	30	292,92	#
073296	METOPRIM (LR)	TÖFLUR	100 MG	100	903,14	#
530261	METYLDOPA (DELTA)	TÖFLUR	250 MG	100	1 812,12	#
159392	MIANSIN (LR)	TÖFLUR	10 MG	30	689,98	#
491985	MIANSIN (LR)	TÖFLUR	10 MG	100	2 147,21	#
491993	MIANSIN (LR)	TÖFLUR	30 MG	50	2 898,85	#
492009	MIANSIN (LR)	TÖFLUR	30 MG	100	5 624,30	#
170191	MILDISON	KREM	10 MG/G	30	567,29	#
022400	MONISTAT	SK-KREM	20 MG/G	78	1 103,30	#
189597	MUKAL (DELTA)	TÖFLUR	500 MG	50	751,18	#
189639	MUKAL (DELTA)	TÖFLUR	500 MG	100	1 274,70	#
141846	NAPROXEN	TÖFLUR	250 MG	50	868,96	#
141853	NAPROXEN	TÖFLUR	250 MG	100	1 718,44	#
142000	NAPROXEN	TÖFLUR	500 MG	50	1 629,50	#
142034	NAPROXEN	TÖFLUR	500 MG	100	3 176,98	#
077990	NAPROXEN (DELTA)	TÖFLUR	500 MG	20	1 012,58	#
145615	NAPROXEN (LR)	EP-STIL	500 MG	5	345,80	#
109645	NAPROXEN (LR)	TÖFLUR	500 MG	20	1 012,58	#
172304	NEBACETIN	SMYRSLI		20	186,57	#
083410	NEUROTOL,SLOW	FORÐATFL	200 MG	100	1 770,71	#
178673	NIFEDIPINE	HYLKI	10 MG	100	2 588,21	#
059915	NIFEDIPINE	HYLKI	10 MG	250	5 835,88	#
084293	NUELIN RETARD	FORÐATFL	250 MG	100	1 811,50	#
110072	OPTIMOL	AUGNDR	2,5 MG/ML	5	1 074,43	#
110080	OPTIMOL	AUGNDR	5 MG/ML	5	1 189,56	#
169748	PACISYN	TÖFLUR	5 MG	20	141,16	#
169730	PACISYN	TÖFLUR	5 MG	50	294,07	#
031401	PARZAN (DELTA)	TÖFLUR		30	482,56	#
031435	PARZAN (DELTA)	TÖFLUR		50	720,05	#
457127	PAXAL (DELTA)	TÖFLUR	0.25 MG	20	236,34	#
457135	PAXAL (DELTA)	TÖFLUR	0.25 MG	50	502,77	#
457143	PAXAL (DELTA)	TÖFLUR	0.25 MG	100	943,71	#
457150	PAXAL (DELTA)	TÖFLUR	0.5 MG	20	404,81	#
457192	PAXAL (DELTA)	TÖFLUR	0.5 MG	50	900,73	#
457218	PAXAL (DELTA)	TÖFLUR	0.5 MG	100	1 812,73	#
524843	PEKTOLIN (DELTA)	MIXTÚRA		100	171,76	#
181131	PRIMAZOL (LR)	MIXTÚRA	8+40 MG/ML	100	319,36	#
534537	PRIMAZOL (LR)	TÖFLUR	80+400 MG	20	510,54	#
062711	PRIMAZOL (LR)	TÖFLUR	80+400 MG	30	742,44	#
534552	PRIMAZOL (LR)	TÖFLUR	80+400 MG	100	2 077,74	#
433722	PRIMAZOL STERKAR (LR)	TÖFLUR	160+800 MG	10	451,57	#
433748	PRIMAZOL STERKAR (LR)	TÖFLUR	160+800 MG	50	1 868,12	#
530212	PROPRANOLOL (DELTA)	TÖFLUR	10 MG	50	242,43	#
530220	PROPRANOLOL (DELTA)	TÖFLUR	10 MG	100	483,35	#
509364	PROPRANOLOL (DELTA)	TÖFLUR	40 MG	100	1 095,63	#
509380	PROPRANOLOL (DELTA)	TÖFLUR	80 MG	100	1 497,40	#
183160	RETAFER	FORÐATFL	100 MG	100	458,75	#
158733	SALBUTAMOL	INNUÐAL	0.1 MG/SK	200	510,43	#
496778	SLOW-K	FORÐATFL	600 MG	100	179,54	#
424192	SLOW-K	FORÐATFL	600 MG	500	832,66	#
400432	SOBRIL	TÖFLUR	15 MG	25	309,65	#
400424	SOBRIL	TÖFLUR	15 MG	100	1 006,01	#
092429	SORBITRATE	TÖFLUR	20 MG	100	634,88	#
090076	SPARKAL	TÖFLUR	5+50 MG	30	271,94	#
090084	SPARKAL	TÖFLUR	5+50 MG	100	833,05	#

NVNR	HEITI	FORM	STYRKUR	MAGN	ISLKR	B
090100	SPARKAL MITE	TÖFLUR	2,5+25 MG	30	194,22	#
090118	SPARKAL MITE	TÖFLUR	2,5+25 MG	100	561,13	#
473330	SPASMERIN (DELTA)	TÖFLUR	135 MG	25	630,60	#
473348	SPASMERIN (DELTA)	TÖFLUR	135 MG	50	1 212,52	#
473371	SPASMERIN (DELTA)	TÖFLUR	135 MG	100	2 144,34	#
123232	SPIRIX	TÖFLUR	25 MG	40	621,77	#
123240	SPIRIX	TÖFLUR	25 MG	100	1 393,90	#
525899	SPIRIX	TÖFLUR	100 MG	30	1 469,55	#
525907	SPIRIX	TÖFLUR	100 MG	100	4 204,91	#
103127	SPIRIX	TÖFLUR	50 MG	30	790,25	#
438903	STAKLOX (DELTA)	HYLKI	250 MG	30	925,57	#
119784	STAKLOX (DELTA)	HYLKI	250 MG	50	1 531,12	#
119792	STAKLOX (DELTA)	HYLKI	250 MG	100	2 955,67	#
438937	STAKLOX (DELTA)	HYLKI	500 MG	30	1 826,02	#
120089	STAKLOX (DELTA)	HYLKI	500 MG	50	3 006,12	#
120147	STAKLOX (DELTA)	HYLKI	500 MG	100	5 845,21	#
160291	STESOLID	TÖFLUR	2 MG	25	106,33	#
165266	TAMOFEN	TÖFLUR	10 MG	30	1 749,79	#
412825	TAMOXIFEN	TÖFLUR	10 MG	100	3 758,76	#
412833	TAMOXIFEN	TÖFLUR	20 MG	30	2 143,38	#
412924	TAMOXIFEN	TÖFLUR	20 MG	100	6 024,93	#
023184	TAMOXIFEN	TÖFLUR	40 MG	30	4 032,44	#
023192	TAMOXIFEN	TÖFLUR	40 MG	100	12 118,23	#
424580	TITRALAC	TÖFLUR		100	362,52	#
091561	TRIMONIL RETARD	FORÐATFL	300 MG	250	6 144,19	#
408658	TRION (DELTA)	TÖFLUR	0.125 MG	10	183,05	#
408674	TRION (DELTA)	TÖFLUR	0.125 MG	30	343,39	#
408708	TRION (DELTA)	TÖFLUR	0.25 MG	10	193,40	#
408716	TRION (DELTA)	TÖFLUR	0.25 MG	30	506,34	#
155408	TRUXAL	TÖFLUR	50 MG	50	713,72	#
155390	TRUXAL	TÖFLUR	50 MG	100	1 350,45	#
128173	VERAPAMIL	TÖFLUR	40 MG	100	413,21	#
135319	VERAPAMIL	TÖFLUR	80 MG	100	826,39	#
128835	VERAPAMIL	TÖFLUR	120 MG	100	947,92	#
035055	VI-SIBLIN	KYRNI	610 MG/G	250	765,63	#
191056	VI-SIBLIN S	KYRNI	880 MG/G	250	1 035,45	#
013946	VISCOLYT	TÖFLUR	8 MG	50	763,99	#
013953	VISCOLYT	TÖFLUR	8 MG	100	1 450,29	#
189167	VISLOC	TÖFLUR	5 MG	30	694,91	#
189563	VISLOC	TÖFLUR	5 MG	100	2 171,15	#
189613	VISLOC	TÖFLUR	10 MG	30	1 313,53	#
189696	VISLOC	TÖFLUR	10 MG	100	3 946,03	#
189076	VISLOC	TÖFLUR	15 MG	30	1 786,44	#
189118	VISLOC	TÖFLUR	15 MG	100	5 624,49	#
181479	VOSTAR (DELTA)	SH-TFL	25 MG	30	917,27	#
181511	VOSTAR (DELTA)	SH-TFL	25 MG	100	2 857,45	#
037176	VOSTAR (DELTA)	SH-TFL	50 MG	30	1 315,14	#
037192	VOSTAR (DELTA)	SH-TFL	50 MG	100	4 062,69	#

## REGLUGERÐ

### um Hagræðingarsjóð sjávarútvegsins.

#### 1. gr.

##### *Hlutverk.*

Hlutverk Hagræðingarsjóðs sjávarútvegsins er að stuðla að aukinni hagkvæmni í útgerð og koma til aðstoðar byggðarlögum er höllum fæti standa vegna breytinga á útgerðarháttum.

#### 2. gr.

##### *Skipun stjórnar.*

Sjávarútvegsráðherra skipar sjóðnum fimm manna stjórn til fjögurra ára í senn. Skal einn stjórnarmaður skipaður eftir tilnefningu Landssambands íslenskra útvegsmanna, einn eftir sameiginlegri tilnefningu Sjómannasambands Íslands og Farmanna- og fiskimannasambands Íslands, einn eftir tilnefningu Fiskveiðasjóðs Íslands, einn eftir tilnefningu Byggðastofnunar og einn án tilnefningar. Varamenn skulu skipaðir á sama hátt. Nýti einhver tilnefningaraðili ekki rétt sinn til tilnefningar stjórnarmanns eða náist ekki samkomulag um sameiginlega tilnefningu skipar ráðherra stjórnarmann í hans stað.

Ráðherra skipar formann og varaformann sjóðsstjórnar og ákveður þóknun til sjóðsstjórnar.

#### 3. gr.

##### *Eignir sjóðsins.*

Stofnfé Hagræðingarsjóðs skal vera:

1. Þær eftirstöðvar eignar hins eldra Úræðingarsjóðs sem varðveittar eru í skuldabréfum, skv. d-lið 3. tölul. ákvæðis til bráðabirgða í lögum nr. 24/1986, um skiptaverðmæti og greiðslumiðlun innan sjávarútvegsins.
2. Eignir Aldurslagasjóðs fiskiskipa, sbr. II. kafla laga nr. 37/1978, um Samábyrgð Íslands á fiskiskipum.
3. Söluandvirði eignar eða stofnana ríkisins sem lagt kann að verða til sjóðsins með sérstökum lögum.

#### 4. gr.

##### *Hagræðingarsjóðsgjald.*

Eigendur fiskiskipa 10 brl. og stærri skulu greiða gjald til Hagræðingarsjóðs. Skal gjaldið á árinu 1991 nema 885 kr. af hverri brúttórúmllest en þó skal gjaldið aldrei vera hærra en 265.000 kr. fyrir hvert skip. Gjaldalagi hagræðingarsjóðsgjalds er 1. janúar ár hvert og greiðist gjaldið án tillits til þess hvort skipi er haldið til veiða eða ekki. Liggi brúttórúmllestamæling skips ekki fyrir skal miða gjaldið við brúttótonn.

Gjald skv. 1. mgr. skal innheimt gegnum greiðslumiðlunarkerfi sjávarútvegsins og skal hluti þess fjár, sem greiðist inn á váttryggingarreikning skips, skv. 2. tölul. 7. gr. laga nr. 24/1986, ganga til greiðslu gjaldsins. Skal Landssamband íslenskra útvegsmanna mánaðarlega skila þessum hluta til Hagræðingarsjóðs uns fullnaðarskil vegna viðkomandi almanaksárs hafa verið gerð.

Sé gjald ekki greitt fyrir lok álagningarárs skal greiða í Hagræðingarsjóð dráttarvexti af því sem gjaldfallið er, samkvæmt ákvörðun Seðlabanka Íslands á hverjum tíma, sbr. III. kafla vaxtalaga, nr. 25/1987, með síðari breytingum. Lögveð er í skipum fyrir hagræðingarsjóðsgjaldi.



## 5. gr.

*Úthlutað aflamagn til sjóðsins.*

Samkvæmt 1. gr. laga nr. 13/1991 um ráðstafanir vegna aflabrests af loðnu skal ráðstafa til loðnuskipa þeim 8.000 þorskígildislestum sem heimilt var að úthluta Hagraðingarsjóði á fiskveiðitímabilinu 1. janúar til 31. ágúst 1991 sbr. ákvæði I til bráðabirgða við lög nr. 40/1990.

## 6. gr.

*Fækkun fiskiskipa.*

Sjóðurinn skal stuðla að aukinni hagkvæmni í útgerð með því að laga stærð og afkastagetu fiskiskipastólsins að afrakstursgetu nytjastofna sjávar. Í því skyni skal sjóðurinn kaupa fiskiskip sem kunna að vera til sölu á hverjum tíma og selja þau úr landi eða eyða þeim og ráðstafa aflaheimildum sem honum eru framseldar eða úthlutað er til hans. Þá veitir sjóðurinn styrki til úreldingar skipa enda sé tryggt að í stað hinna úreltu skipa komi ekki ný skip í fiskiskipaflotann eða að afkastageta flotans aukist með öðrum hætti.

## 7. gr.

*Úreldingarstyrkir.*

Sjóðurinn veitir eingöngu styrki vegna úreldingar þeirra skipa sem gjaldskyld eru samkvæmt 1. mgr. 4. gr. Skal úreldingarstyrkurinn vera 1/10 hluti af húftryggingarverðmæti fiskiskips eins og það var við upphaf þess almanaksárs er umsókn um styrkinn barst.

Skilyrði fyrir að stjórn sjóðsins sé heimilt að veita loforð um styrk vegna úreldingar fiskiskips er að þinglýstur eigandi þess lýsi því yfir að skipið verði tekið af skipaskrá, að réttur til endurnýjunar þess verði ekki nýttur og að allar veiðiheimildir skipsins verði varanlega sameinaðar aflaheimildum annarra fiskiskipa.

Stjórn sjóðsins er óheimilt að greiða úreldingarstyrk fyrir en fyrir liggur vottorð Siglingamálastofnunar um afskráningu skipsins af skipaskrá og yfirlýsing frá sjávarútvegsráðuneytinu um að allar aflaheimildir skipsins hafi varanlega verið sameinaðar aflaheimildum annarra skipa og að fallið hafi verið frá rétti til endurnýjunar skipsins.

Þrátt fyrir ákvæði 2. og 3. mgr. þessarar greinar er stjórn sjóðsins heimilt að víkja frá skilyrði um afskráningu af skipaskrá Siglingamálastofnunar enda sé skipinu breytt og það sérstaklega útbúið til annarra nota þannig að tryggt sé að það verði ekki notað sem fiskiskip.

Komi í ljós að fjárhagur sjóðsins leyfi ekki greiðslu úreldingarstyrkja samkvæmt ákvæðum þessarar greinar er sjóðstjórn heimilt að lækka það hlutfall af húftryggingarverðmæti sem styrkur miðast við eða binda styrki til úreldingar ákveðinni hámarksfjárhæð. Jafnframt er sjóðstjórn heimilt að ákveða frestun á greiðslu styrkja ef hún telur að um tímabundinn skort á ráðstöfunarfé sé að ræða.

## 8. gr.

*Kaup á fiskiskipum.*

Við kaup á fiskiskipum með aflaheimildum skal stjórn sjóðsins taka mið af markaðsverði á hverjum tíma. Skal við það miðað að árlegt framsal þeirra aflaheimilda sem fylgja skipinu að viðbættu áætluðu verðmæti þess standi undir kaupverðinu.

Festi sjóðurinn kaup á fiskiskipi skv. 1. mgr. þessarar greinar er stjórn sjóðsins heimilt að semja svo um að seljandi skipsins njóti forkaupsréttar að aflaheimildum skipsins. Skal verð fyrir slíkar heimildir ákvarðað með sambærilegum hætti og um getur í 1. mgr. 9. gr. reglugerðar þessarar.

Stjórn sjóðsins er óheimilt að veita seljanda skipsins forkaupsrétt oftari en þrjú fiskveiðiár í röð.

## 9. gr.

*Forkaupsréttur fiskiskipa.*

Við upphaf hvers fiskveiðiárs eða veiðitímabils skal þeim fiskiskipum sem tiltekna veiðar stunda gefinn kostur á að fá framseldan til sín, gegn endurgjaldi er tekur mið af markaðsverði á hverjum tíma, helming þeirra aflaheimilda sem um getur í 5. gr. auk þeirra aflaheimilda sem sjóðurinn hefur til ráðstöfunar vegna kaupa á fiskiskipum. Skulu aflaheimildir sjóðsins boðnar í hlutfalli við aflaheimildir hvers skips af hverri tegund.

Nemi samanlagðar aflaheimildir sem skip á forkaupsrétt á skv. 1. mgr. þessarar greinar minna en 3 þorskígildislestum fellur forkaupsréttur niður.

Neyti fiskiskip ekki forkaupsréttar eða standi ekki skil á endurgjaldi innan tiltekins tíma skal sjóðurinn framselja þær aflaheimildir hæstbjóðanda, sbr. 13. gr. reglugerðar þessarar.

## 10. gr.

*Aðstoð við byggðarlög.*

Sjóðurinn veitir aðstoð til eflingar fiskvinnslu í þeim byggðarlögum, er höllum fæti standa, með því að framselja allt að helming þeirra aflaheimilda sem sjóðnum er úthlutað samkvæmt 5. gr.

Umsóknir um aðstoð skulu sendar sjóðnum og skulu fylgja umsókn þær upplýsingar sem stjórn sjóðsins telur nauðsynlegar. Sjóðstjórn metur hvort almenn skilyrði fyrir aðstoð sjóðsins séu uppfyllt. Telji hún líklegt að svo sé skal leitað samþykkis Byggðastofnunar fyrir aðstoð áður en sjóðstjórn tekur lokaákvörðun um að aðstoð skuli veitt og hversu miklum aflaheimildum skuli ráðstafað til eflingar vinnslu í viðkomandi byggðarlagi.

## 11. gr.

*Skilyrði fyrir aðstoð.*

Skilyrði fyrir aðstoð sjóðsins er að sala fiskiskips eða fiskiskipa hafi valdið slíkum straumhvörfum í atvinnumálum viðkomandi byggðarlags að fyrirsjáanleg sé veruleg fækkun starfa heimamanna í útgerð og fiskvinnslu á atvinnusóknarsvæði byggðarlagsins. Jafnframt er það skilyrði að fyrirsjáanlegt sé að ekki séu í boði önnur störf á viðkomandi atvinnusóknarsvæði og byggðaröskun af þeim sökum yfirvofandi.

Sjóðstjórn skal leitast við að móta fastar starfsreglur varðandi þau skilyrði sem sett eru fyrir aðstoð samkvæmt þessari grein. Skal stjórn sjóðsins meðal annars setja reglur um hvað telst atvinnusóknarsvæði og hvað telst veruleg fækkun starfa heimamanna við útgerð og fiskvinnslu.

## 12. gr.

*Forkaupsréttur sveitarfélaga.*

Hafi stjórn sjóðsins ákveðið að veita aðstoð til tiltekins byggðarlags skal sveitarstjórn boðinn forkaupsréttur að þeim aflaheimildum sem ráðstafað verður gegn endurgjaldi sbr. 1. mgr. 9. gr.

Neyti sveitarstjórn forkaupsréttar skal tilkynna Hagræðingarsjóði nafn og skráningarnúmer þess fiskiskips eða fiskiskipa sem aflaheimildirnar skulu fluttar til. Tilkynningu skal fylgja staðfesting frá eiganda fiskiskipsins.

Neyti sveitarstjórn ekki forkaupsréttar eða standi ekki skil á endurgjaldi innan tiltekins tíma skal sjóðurinn framselja aflaheimildir til fiskiskipa gegn endurgjaldi. Skal stjórn sjóðsins auglýsa í dagblöðum eftir tilboðum í aflaheimildirnar gegn því skilyrði að aflanum verði landað til vinnslu í því byggðarlagi sem aðstoð hefur verið samþykkt til. Berist ekki tilboð eða séu þau tilboð sem berast óaðgengileg að mati sjóðsstjórnar fellur aðstoð niður. Þó er sjóðstjórn heimilt ef sérstaklega stendur á að leita samþykkis ráðherra á afhendingu

aflaheimilda án endurgjalds ef ástæður fyrir ófullnægjandi tilboðum eru aðstæður á borð við slæma hafnaraðstöðu.

Stjórn sjóðsins er óheimilt að veita aðstoð til einstaks sveitarfélags oftar en þrjú fiskveiðiar í röð.

13. gr.

*Útboð aflaheimilda.*

Þær aflaheimildir Hagræðingarsjóðs sem ekki er ráðstafað samkvæmt ákvæðum 9. til 12. greinar þessarar reglugerðar skal stjórn sjóðsins framselja hæstbjóðanda.

Stjórn sjóðsins ákveður hversu oft slík útboð fara fram og hversu mikið magn er boðið hverju sinni. Aflaheimildirnar skulu boðnar út með auglýsingu í dagblaði eða öðrum sannanlegum hætti og hæfilegur frestur gefinn til að senda inn tilboð. Tilboð skulu miðuð við staðgreiðslu en sjóðstjórn setur að öðru leyti nánari reglur um framkvæmd útboðsins og skulu þær birtast í útboðsauglýsingu eftir því sem við á.

14. gr.

*Ýmis ákvæði.*

Framsal á aflaheimildum Hagræðingarsjóðs samkvæmt 9. til 13. gr. þessarar reglugerðar öðlast ekki gildi fyrr en sjávarútvegsráðuneytið hefur staðfest móttöku á tilkynningum sjóðsins til ráðuneytisins um hvað mikið magn af hverri tegund er flutt á einstök fiskiskip.

15. gr.

Stjórn Hagræðingarsjóðs hefur yfirumsjón með starfsemi sjóðsins.

Reikningsár sjóðsins er fiskveiðiárið. Fyrsta reikningstímabilið er fiskveiðitímabilið 1. janúar til 31. ágúst 1991. Ráðherra staðfestir reikninga sjóðsins að lokinni endurskoðun. Reikningar sjóðsins skulu birtir í B-deild Stjórnartíðinda.

16. gr.

Fiskveiðasjóður Íslands annast reikningshald og rekstur Hagræðingarsjóðs eftir nánara samkomulagi við sjóðstjórn.

Ríkisendurskoðun annast endurskoðun reikninga Hagræðingarsjóðs.

Ríkissjóður ábyrgist allar skuldbindingar Hagræðingarsjóðs og greiðir þær ef eignir og tekjur sjóðsins hrökkva ekki til.

17. gr.

Fundir stjórnar eru lögmatir ef meira en helmingur stjórnarmanna er á fundi. Afl atkvæða ræður úrslitum mála. Ákvarðanir stjórnar skulu færðar í gjörðabók.

18. gr.

Eignir sjóðsins skulu ávaxtaðar á hagkvæman og tryggan hátt.

19. gr.

Reglugerð þessi, sem sett er samkvæmt heimild í l. nr. 40, 15. maí 1990, öðlast þegar gildi. Jafnframt fellur úr gildi reglugerð nr. 32, 29. janúar 1991, um gjald til Hagræðingarsjóðs sjávarútvegsins árið 1991.

*Sjávarútvegsráðuneytið, 4. apríl 1991.*

**Halldór Ásgrímsson.**

*Árni Kolbeinsson.*

## SAMÞYKKT

### um breytingu á gjaldskrá nr. 600/1989 fyrir heilbrigðiseftirlit á Norðurlandssvæði vestra.

#### 1. gr.

##### 4. gr. hljóði svo:

Fyrir ný rekstrarleyfi og leyfi til skemmri tíma, skv. 9. gr. 1. töluliðs heilbrigðisreglugerðar nr. 149/1990, skal greiða leyfisgjald við afhendingu leyfisbréfs sem hér greinir:

1. flokkur	.....	kr.	1 620
2. flokkur	.....	kr.	1 620
3. flokkur	.....	kr.	2 930
4. flokkur	.....	kr.	5 830
5. flokkur	.....	kr.	8 740
6. flokkur	.....	kr.	11 660

#### 3. gr.

##### 5. gr. hljóðar svo:

Af eftirlitsskyldri starfsemi skv. 7., 8., 12., 13., 14., 15., 16. og 17. tölulið 2. gr. laga nr. 81/1988 skal árlega greiða eftirlitsgjöld sem hér greinir:

1. flokkur	.....	kr.	2 425
2. flokkur	.....	kr.	4 850
3. flokkur	.....	kr.	9 700
4. flokkur	.....	kr.	19 400
5. flokkur	.....	kr.	39 800
6. flokkur	.....	kr.	58 200

#### 4. gr.

##### 6. gr. hljóði svo:

Fyrir hvert vottorð, umsögn eða eiturbeiðni, sem heilbrigðiseftirlitið lætur í té, greiðist kr. 1 220.

#### 6. gr.

##### 9. grein hljóði svo:

Undanþegin gjöldum skv. gjaldskrá þessari eru dvalarheimili aldraðra, dagvistun barna og önnur þau fyrirtæki sem sveitarfélögin reka.

#### 7. gr.

Fylgiskjal með gjaldskrá breytist þannig: Í flokk II bætist: heilsugæslustöðvar (H – stöðvar).

Í flokk III bætist: rækjuvinnsur og nuddstofur. Í stað orðsins „sjúkrahús“ komi „sjúkrahús og heilsugæslustöð“.

Í flokk IV bætist: ÁTVR.

#### 8. gr.

Gjaldskrá þessi sem samin er af svæðisnefnd um heilbrigðiseftirlit í Norðurlandshéraði vestra og samþykkt af hlutaðeigandi sveitarfélögum, staðfestist hér með til að öðlast gildi frá og með 1. janúar 1991, sbr. 22. gr. laga nr. 81/1988 um hollustuhætti og heilbrigðiseftirlit.

*Heilbrigðis- og tryggingamálaráðuneytið, 3. apríl 1991.*

**Guðmundur Bjarnason.**

Ingimar Sigurðsson.

## REGLUGERÐ

### um breytingu á reglugerð um Leiklistarskóla Íslands nr. 190/1978.

#### 1. gr.

4. grein orðist svo:

Skólastjóri annast stjórn skólans og daglegan rekstur hans.

Hann ræður kennara og annað starfslið að skólanum í samráði við skólanefnd eftir því sem fé er veitt til í fjárlögum. Hann fer með fjárreiður skólans, hefur umsjón með eignum hans og gerir fjárhagsáætlanir í samráði við skólanefnd, sbr. 3. gr.

Ráðningartími skólastjóra er 4 ár og miðast við 1. júní, en gengið skal frá ráðningu hans fyrir 1. febrúar.

Ráðuneytið setur skólastjóra erindisbréf, að fengnum tillögum skólanefndar.

#### 2. gr.

Reglugerð þessi er sett samkvæmt lögum nr. 37/1975 um Leiklistarskóla Íslands.

*Menntamálaráðuneytið, 2. apríl 1991.*

**Svavar Gestsson.**

*Sólrún Jensdóttir.*

## GJALDSKRÁ

### fyrir hundahald í Stöðvarhreppi 1991.

#### 1. gr.

Gjald fyrir leyfi til að halda hund í Stöðvarhreppi í Suður-Múlasýslu, sbr. 2. gr. c lið samþykktar um hundahald í Stöðvarhreppi nr. 363/1989, skal vera kr. 5 350 á árinu 1991. Gjaldið greiðist fyrirfram á gjalddaga 1. maí 1991.

#### 2. gr.

Gjald vegna töku á hundum, sbr. 2. og 6. gr. áðurnefndrar samþykktar, skal vera kr. 2 000 í fyrsta skipti, kr. 4 000 í annað skipti og kr. 6 000 í þriðja skipti og oftár.

#### 3. gr.

Um vexti af vangreiddum gjöldum skv. gjaldskrá þessari gilda almennar reglur.

#### 4. gr.

Gjaldskrá þessi, sem samin er og samþykkt af hreppsnefnd Stöðvarhrepps, staðfestist hér með skv. 22. gr. laga nr. 81/1988, um höllustuhætti og heilbrigðiseftirlit með ofangreindum gildistíma.

*Heilbrigðis- og tryggingamálaráðuneytið, 3. apríl 1991.*

**Guðmundur Bjarnason.**

*Ingimar Sigurðsson.*

**REGLUGERÐ**

**um breyting á reglugerð nr. 465, 27. nóvember 1990,  
um veiðar í atvinnuskyni með áorðnum breytingum.**

1. gr.

2. gr. reglugerðarinnar orðist svo:

Fyrir fiskveiðitímabilið 1. janúar 1991 til 31. ágúst 1991 skal heildaraflí, miðað við áætlaðan línuafli í janúar og febrúar og úthlutað aflamark úr helstu botnfisktegundum verða:

	Heildaraflí (þús.lestir)	Áætlað utan aflamarks Línuafli (þús.lestir)	Úthlutað aflamark (þús.lestir)
1. Þorskur . . . . .	245	7	238
2. Ýsa . . . . .	48	1	47
3. Ufsi . . . . .	65		65
4. Karfi . . . . .	55		55
5. Grálúða . . . . .	33		33
6. Skarkoli . . . . .	7		7

Aflí samkvæmt ofangreindu miðast við óslægðan fisk með haus.

2. gr.

Reglugerð þessi, sem sett er samkvæmt heimild í l. nr. 38, 15. maí 1990, um stjórn fiskveiða, öðlast þegar gildi.

*Sjávarútvegsráðuneytið, 4. apríl 1991.*

**Halldór Ásgrímsson.**

Árni Kolbeinsson.

**REGLUGERÐ**

**um breyting á reglugerð nr. 55/1991, um tollfrjálsan farangur ferðamanna og farmanna við komu frá útlöndum, einkasölugjald o.fl.**

1. gr.

Við 2. mgr. 1. gr. reglugerðarinnar bætist nýr málslíður er orðist svo:

Þó má magn matvæla sem aðilar sem taldir eru upp í 2. tölul. 2. gr. flytja inn vera 9 kg.

2. gr.

Reglugerð þessi er sett samkvæmt heimild í 4. og 5. tl. 5. gr. og 20. tl. 6. gr. tollalaga nr. 55 30. mars 1987, með áorðnum breytingum, til að öðlast gildi þegar í stað.

*Fjármálaráðuneytið, 9. apríl 1991.*

**Ólafur Ragnar Grímsson.**

Guðrún Ásta Sigurðardóttir.

## AUGLÝSING

### um umferð í Kópavogi.

Samkvæmt heimild í 81. gr. umferðarlaga nr. 50, 30. mars 1987 og að fengnum tillögum bæjarstjórnar Kópavogs, eru hér með settar eftirfarandi reglur um umferð í Kópavogi.

1. gr.

Stöðvunarskylda verði á Bröttubrekku gagnvart Álfhólsvegi.

2. gr.

Stöðubann verði á vesturkanti tengivegar milli Valahjalla og Engihjalla.

Reglur þessar eru settar samkvæmt heimild í 2. mgr. 81. gr. umferðarlaga nr. 50, 30. mars 1987, og koma til framkvæmda þegar í stað.

Með auglýsingu þessari eru numin úr gildi þau ákvæði eldri auglýsinga um umferð í Kópavogi, sem brjóta í bága við auglýsingu þessa.

*Bæjarfógetinn í Kópavogi, 20. mars 1991.*

**Ásgeir Pétursson.**

## AUGLÝSING

### um umferð í Reykjavík.

Samkvæmt heimild í 81. gr. umferðarlaga nr. 50/1987 og að fenginni tillögu borgarráðs hefur verið ákveðin biðskylda á eftirtöldum götum:

1. Frostaskjólí og Flyðrugranda við Kaplaskjólsvæg.
2. Víðimel, Reynimel, Grenimel og Melhaga við Furumel.
3. Grandavegi við Meistaravelli.
4. Álagranda, Framnesvegi og Aflagranda við Grandaveg.
5. Lágholtsvegi við Framnesveg.
6. Granaskjólí og húsagötu Frostaskjólís við Frostaskjól.
7. Fjörugranda við Keilugranda.
8. Reynimel við Hagamel.
9. Reynimel og Grenimel við Espimel.

Einnig afnumið bann við bifreiðastöðum á Furumel að vestanverðu milli Hagamels og Víðimels.

Ákvörðun þessi tekur gildi 8. maí 1991.

*Lögreglustjórinn í Reykjavík, 8. apríl 1991.*

**Böðvar Bragason.**

## REGLUGERÐ

um afnám banns við veiðum í Eyrarbakkabug.

1. gr.

Frá og með 13. apríl 1991 er felld úr gildi reglugerð nr. 83, 19. febrúar 1990, um bann við veiðum í Eyrarbakkabug.

2. gr.

Reglugerð þessi er sett samkvæmt ákvæðum laga nr. 81, 31. maí 1976, um veiðar í fiskveiðilandhelgi Íslands til þess að öðlast þegar gildi og birtist til eftirbreytni öllum þeim, sem hlut eiga að máli.

*Sjávarútvegsráðuneytið, 12. apríl 1991.*

F. h. r.

**Jón B. Jónasson.**

*Pórður Eyþórsson.*

8. apríl 1991

Nr. 165

## SKIPULAGSSKRÁ

fyrir Starfssjóð Verkfræðistofnunar Háskóla Íslands.

1. gr.

Sjóðurinn heitir Starfssjóður Verkfræðistofnunar Háskóla Íslands. Hann er stofnaður af Elli-og hjúkrunarheimilinu Grund með gjafabréfi dagsettu 29. október 1987 í tilefni af 65 ára afmæli þess. Stofnframlagið er til minningar um verkfræðingana Knud Ziemsen, borgarstjóra og Jón Þorláksson, borgarstjóra.

2. gr.

Stofnfé sjóðsins er tvö hundruð og fimmtíu þúsund krónur.

3. gr.

Stofnfé og tekjur sjóðsins eru:

1. Framangreint fjárframlag, sbr. 2. gr.
2. Minningargjafir er síðar kunna að berast sjóðnum.
3. Vaxtatekjur og aðrar tekjur af eignum sjóðsins.

4. gr.

Tilgangur sjóðsins er að verðlauna verkfræðinga fyrir áhugaverð og vel unnin rannsóknarstörf er stuðlað hafa að framgangi verkfræðirannsókna við Háskóla Íslands.

5. gr.

Allar ákvarðanir varðandi ráðstöfun tekna tekur stjórn sjóðsins, sem skipuð er þremur mönnum. Stjórn Verkfræðistofnunar Háskóla Íslands kýs tvo, en þriðji maður skal vera



stjórnarformaður Verkfræðistofnunar. Kjörtímabil stjórnar sjóðsins er 3 ár og skiptir hún sjálf með sér verkum.

6. gr.

Komi fram tillaga um breytingu á skipulagsskrá þessari skal boða til stjórnarfundar og telst tillagan samþykkt, ef allir stjórnarmenn greiða henni atkvæði. Sama gildir, ef tillaga kemur fram um að leggja sjóðinn niður. Ef sjóðurinn er lagður niður skulu fjármunir hans renna óskiptir til Verkfræðistofnunar Háskóla Íslands.

7. gr.

Stjórnin skal leitast við að ávaxta sjóðinn á sem hagkvæmastan hátt þannig að hann nái að þjóna tilgangi sínum sem best. Aldrei má veita einstaklingi lán úr sjóðnum.

8. gr.

Höfuðstóll sjóðsins er myndaður af fjárframlagi því sem greint er frá í 2. gr. Fyrst skal veitt fé úr sjóðnum er höfuðstóll hefur verið ávaxtaður í þrjú ár. Þá má veita styrki úr honum sem nema allt að 95% af vaxtatekjum hans. Það sem umfram er og aðrar tekjur skal leggjast við höfuðstólinn. Höfuðstólinn skal aldrei skerða.

9. gr.

Endurskoðendur sjóðsins eru endurskoðendur sjóða Háskóla Íslands kjörnir af háskólaráði.

10. gr.

Leita skal staðfestingar dómsmálaráðherra á skipulagsskrá þessari.

Skipulagsskrá þessi staðfestist hér með samkvæmt lögum um sjóði og stofnanir sem starfa samkvæmt staðfestri skipulagsskrá, nr. 19/1988.

*Dóms- og kirkjumálaráðuneytið, 8. apríl 1991.*

F. h. r.

**Ólafur W. Stefánsson.**

*Fanney Óskarsdóttir.*

## REGLUGERÐ

### um breyting á reglugerð um Menningarsjóð útvarpsstöðva nr. 69/1989.

#### 1. gr.

1. gr. orðist svo:

Hlutverk Menningarsjóðs útvarpsstöðva er að veita íslenskum útvarpsstöðvum eða innlendum framleiðendum dagskrárefnis framlög til eflingar innlendri dagskrárgerð, þeirri er verða má til menningarauka og fræðslu. Það telst innlend dagskrárgerð ef íslenskur aðili hefur forræði á gerð dagskrár er gerð er til flutnings í útvarpi, hljóðvarpi eða sjónvarpi, hér á landi.

#### 2. gr.

3. mgr. 5. gr. orðist svo:

Framlög úr Menningarsjóði útvarpsstöðva skulu veitt útvarpsstöðvum eða framleiðendum dagskrárefnis. Framlög má bæði veita vegna dagskrárgerðar og vegna kaupa útvarpsstöðva á efni til flutnings frá öðrum innlendum aðilum sem annast dagskrárgerð.

#### 3. gr.

5. mgr. 5. gr. orðist svo:

Nú lýkur útvarpsstöð eða framleiðandi innlends dagskrárefnis ekki við gerð dagskrár innan hæfilegs tíma að mati sjóðsstjórnar og er þá styrkhafa skylt að kröfu stjórnarinnar að endurgreiða styrk sem honum hefur verið veittur ásamt venjulegum vöxtum sem verða skulu jafnháir og almennir sparisjóðsvextir á hverjum tíma við Landsbanka Íslands. Sama á við þegar styrkur hefur verið veittur til kaupa á dagskrárefni.

#### 4. gr.

Reglugerð þessi öðlast þegar gildi.

*Menntamálaráðuneytið, 9. apríl 1991.*

**Svavar Gestsson.**

*Árni Gunnarsson.*

## AUGLÝSING

### um starfsleyfi fyrir Hringrás hf. til móttöku, vinnslu og geymslu brotamálna að Klettagörðum 9, Reykjavík.

#### 1. Almenn ákvæði.

- 1.1. Starfsleyfi þetta gildir fyrir móttöku, vinnslu og geymslu brotamálma hjá fyrirtækinu Hringrás hf. að Klettagörðum 9, Reykjavík.
- 1.2. Mengunarvarnir Hollustuverndar ríkisins geta, að höfðu samráði við Heilbrigðiseftirlit Reykjavíkur, lagt til við umhverfisráðherra, að starfsleyfið verði endurskoðað, ef í ljós kemur hætta á skaðlegum áhrifum á heilsufar almennings eða hætta á röskun lífríkis, frá starfseminni.
- 1.3. Um varnir gegn skaðlegum áhrifum á starfsmenn og starfsumhverfi fer samkvæmt lögum nr. 46/1980 um aðbúnað, hollustuhætti og öryggi á vinnustöðum.
- 1.4. Fyrirtækinu er skylt að sjá um, að fyllstu snyrtimennsku og góðrar reglu og umgengni sé gætt á athafnasvæði fyrirtækisins. Úrgang og annað rusl, svo sem plast og pappír, sem kann að berast út fyrir athafnasvæðið skal hreinsa upp jafnóðum.
- 1.5. Sérstök öryggisgirðing skal vera umhverfis athafnasvæðið. Skal hún vera mannheld og þannig gerð að sem minnst sjáist inn á svæðið. Hlið á girðingu skulu vera læst utan afgreiðslutíma.
- 1.6. Óski fyrirtækið eftir því að gera umtalsverðar breytingar á rekstrinum, skal sækja um nýtt starfsleyfi til Hollustuverndar ríkisins, í samræmi við ákvæði mengunarvarnareglugerðar nr. 389/1990.
- 1.7. Komi fram mengun frá starfsemi fyrirtækisins, sem ekki er í samræmi við gögn sem lögð eru fram með umsókn um starfsleyfi, ber fyrirtækinu að stöðva frekari mengun, á sinn kostnað, og hreinsa þá mengun sem þegar hefur orðið, og ber fyrirtækið allan kostnað sem af þessu leiðir.
- 1.8. Ákvæði laga nr. 81/1988, um hollustuhætti og heilbrigðiseftirlit svo og mengunarvarnareglugerðar nr. 389/1990 gilda um starfsemi fyrirtækisins eftir því sem nánar er fyrir mælt í starfsleyfi þessu.

#### 2. Varnir gegn mengun ytra umhverfis.

- 2.1. Áður en vinnsla fer fram skal fjarlægja alla vökva úr bifreiðum, vélum, þrístikerfum og tækjum, s.s. smurolíur, þrýstiolíur, kælivökva og eldsneyti. Vökva þessa skal endurnýta eftir því sem kostur er á, en að öðrum kosti farga reglum samkvæmt. Framangreint á einnig við um rafgeyma.
- 2.2. Fjarlægja skal freon og halon af öllum búnaði, þar sem þar er notað sem kæli- eða slökkviefni. Skal það gert með tækjum sem tryggja að efnin berist ekki út í umhverfið. Tegundum skal haldið aðskildum og þær geymdar í ílátum sem Hollustuvend ríkisins hefur viðurkennt til slíkra nota. Allt freon og halon skal sent til endurvinnslu.
- 2.3. Notaða rafgeyma skal fyrir vinnslu geyma í sýruhendum ílátum. Geymasýru skal safna saman, síá og stilla af sýrustig 5-9 áður en henni er fargað. Blýagnir úr geymasýru þurfa að botnfalla og þeim síðan komið til endurvinnslu eða fargað sem hættulegum úrgangi.
- 2.4. Með efnagreiningu skal ganga úr skugga um að allir rafspennar, rofar og þéttar, sem fyrirtækið tekur á móti innihaldi ekki PCB. Þetta skal framkvæmt áður en olía af búnaði er fjarlægð. Ef olía sem hefur verið fjarlægð, af slíkum búnaði, inniheldur meira en 50 ppm af PCB skal henni fargað sem umhverfismengandi úrgangi. Ef olía úr búnaði inniheldur meira en 2000 ppm af PCB er vinnsla búnaðarins óheimil og ber að farga honum samkvæmt fyrirmælum Mengunarvarna Hollustuverndar ríkisins. Sýnataka og efnagreining skal framkvæmd af aðila sem er viðurkenndur af mengunarvörnum Hollustuverndar ríkisins.

- 2.5. Olíu sem inniheldur efnasambönd klórs, þ.m.t. PCB skal farga sem umhverfismengandi úrgangi.
- 2.6. Á svæðum þar sem vökvar eru tæmdir af bifreiðum, bifreiðahlutum og vélum og öðrum slíkum búnaði, einnig þar sem unnið er með rafspenna, rofa eða þetta skal vera steypu undirlag. Á fráveitu frá þessum undirlögum skulu vera olíuskiljur.
- 2.7. Stærð og gerð olíuskilju skal miða við að olía í fráveituvatni sé ekki meiri en 15 mg/l. Aðstaða skal vera til sýnatöku af fráveituvatni þar sem það kemur úr olíuskiljum.
- 2.8. Fylgst skal reglulega með olíuskiljum og þær tæmdar eftir þörfum. Olíuna skal endurvinna eftir því sem kostur er en farga að öðrum kosti reglum samkvæmt.
- 2.9. Opin brennsla er óheimil á athafnasvæðinu. Einungis er heimil brennsla í brennsluofni með reykhreinsibúnaði sem Hollustuvernd ríkisins hefur viðurkennt. Óski fyrirtækið að koma upp brennsluofni þarf að fá sérstakt starfsleyfi fyrir slíkan rekstur.
- 2.10. Takmarka skal umhverfishávaða frá starfsemiinni eftir því sem kostur er. Hávaði við lóðamörk má ekki vera meiri en 70 dB (A) Leq. Ef um er að ræða ríkjandi tón eða reglulega hávaðatoppa skal lækka mörkin um 5 dB (A) Leq.
- 2.11. Við athafnasvæði fyrirtækisins skulu vera skilti með greinilegri áletrun um afgreiðslutíma þess og hvar móttaka mismunandi hráefna fer fram.
- 2.12. Aukaafurðir sem koma frá starfsemiinni, plastefni, gúmmí, trefjaefni, gler o.fl. skulu flokkaðar og haldið aðgreindum t.d. í gámum. Koma skal þessum efnum til endurvinnslu eftir því sem kostur er á. Flokkun þessi og geymsla skal fara fram á steypu undirlagi, fráveita skal vera útbúin olíuskiljum. Önnur förgun skal fara fram reglum samkvæmt.
- 2.13. Skrá skal í sérstaka dagbók allar aukaafurðir og úrgang sem til fellur og fluttur er af svæðinu. Þar skal koma fram dagsetning flutnings, nettóþyngd þess flutta, fyrirhuguð afdrif þess og nöfn flutningsaðila og móttakanda. Í byrjun hvers árs skal taka saman yfirlit yfir þessar upplýsingar fyrir næst liðið ár og senda Hollustuvernd ríkisins fyrir 1. mars ár hvert. Sérstaka dagbók skal halda vegna notkunar á olíuskiljum. Þar skal skrá jafnóðum hvenær eigið eftirlit og tæming fer fram. Dagbækur þessar skulu liggja frammi við eftirlit með fyrirtækinu.
- 2.14. Á hverri vinnuvakt skal starfa vaktstjóri sem hefur góða þekkingu á öllum búnaði og starfsreglum fyrirtækisins, þar með talið skráningu og flokkun brotamálma, aukaafurða og úrgangs. Vaktstjóri skal einnig hafa þekkingu á ákvæðum starfsleyfis þessa og þeim lögum og reglum sem um starfsemina gilda. Eintök af starfsleyfi og viðkomandi lögum og reglum skulu ávallt tiltæk á vinnustað. Einnig skal fyrirtækið tilnefna fulltrúa sem eftirlitsaðilar geta haft samband við utan afgreiðslutíma fyrirtækisins, ef þörf krefur.

### 3. Eftirlit og gjaldskylda.

- 3.1. Starfsemi Hringrásar hf. fellur í annan gjaldskrárflokk samkvæmt viðauka 8 í mengun-  
arvarnareglugerð nr. 389/1990. Gjald þetta skal standa undir kostnaði við sérhæft  
eftirlit Hollustuverndar ríkisins, samanber þriðja kafla reglugerðarinnar.

### 4. Gildistaka.

- 4.1. Starfsleyfi þetta gildir til 1. janúar 2001 og er veitt í samræmi við áttunda kafla  
reglugerðar nr. 389/1990, um starfsleyfi fyrir atvinnurekstur sem getur haft í för með sér  
mengun, sem sett er með stöð í 3. gr. laga nr. 81/1988, um hollustuhætti og  
heilbrigðiseftirlit og öðlast þegar gildi.

**5. Ákvæði til bráðabirgða.**

- 5.1. Rannsókn skal fara fram á þeirri jarðvegmengun sem orðið hefur á athafnasvæði fyrirtækisins af völdum PCB- og dioxín efna. Rannsaka skal jarðveg á umræddu svæði og vistkerfi sjávarins í nánd. Á grundvelli niðurstaðna verður tekin ákvörðun um hvaða aðgerðir séu nauðsynlegar til að koma í veg fyrir að þessi efni berist áfram út í umhverfið. Engar framkvæmdir eða starfsemi mega eiga sér stað á athafnasvæði fyrirtækisins sem torvelað gætu umrædda rannsókn eða aðgerðir vegna jarðvegmengunar. Sýnatöku og rannsóknnum skal lokið eigi síðar en 21. júní 1991.

*Umhverfissráðuneytið, 10. apríl 1991.*

F. h. r.  
**Páll Lindal.**

*Sigurbjörg Sæmundsdóttir*

Nr. 168

**REIKNINGUR**

**Tryggingasjóðs viðskiptabanka fyrir árið 1990.**

**Rekstrarreikningur 1. janúar – 31. desember 1990.**

**Tekjur:**

Árgjöld viðskiptabanka . . . . .	135 611 552
Verðbætur og vextir af verðbréfum . . . . .	103 053 896
Vaxtatekjur af bankainnstæðum . . . . .	232 959
	<hr/>
Tekjur alls	238 898 407

**Gjöld:**

Stjórnarlaun . . . . .	1 239 694
Annar rekstrarkostnaður . . . . .	175 000
Verðbreytingagjöld . . . . .	38 318 531
	<hr/>
Gjöld alls	39 733 225
Hreinar tekjur	199 165 182

**Efnahagsreikningur 31. desember 1990.**

**Eignir:**

Innistæða í Seðlabanka Íslands . . . . .	14 271 803
Áfallnir vextir . . . . .	972 908
Verðbréf . . . . .	758 507 527
	<hr/>
	773 752 238

**Eigið fé:**

Frá fyrra ári . . . . .	536 268 525
Hreinar tekjur skv. rekstrarreikningi . . . . .	199 165 182
Verðbreytingagjöld . . . . .	38 318 531
	<hr/>
	773 752 238

**Áritun endurskoðenda**

Ársreikning þennan fyrir Tryggingasjóð viðskiptabanka höfum við endurskoðað. Ársreikningurinn samanstendur af rekstrarreikningi 1990, efnahagsreikningi 31. des. 1990, ásamt skýringum. Endurskoðað var í samræmi við góða endurskoðunarvenju og voru í því sambandi gerðar þær kannanir sem nauðsynlegar þóttu.

Að okkar áliti gefur ársreikningurinn skýra mynd af afkomu og efnahag sjóðsins fyrir árið 1990.

Reykjavík, 15. febrúar 1991.

Stefán Svavarsson,  
lögg. endurskoðandi

Gunnlaugur Arnórsson,  
aðalendurskoðandi  
Seðlabanka Íslands

**Áritun stjórnar**

Reykjavík, 27. mars 1991.

**Arnljótur Björnsson.**

**Ólafur Örn Ingólfsson.**

**Valur Valsson.**

Staðfesting viðskiptaráðherra  
Viðskiptaráðuneytið, 27. mars 1991.  
**Jón Sigurðsson.**

10. apríl 1991

Nr. 169

**GJALDSKRÁ**

fyrir hundahald í Mosfellsbæ.

1. gr.

Gjald fyrir að halda hund í Mosfellsbæ, sbr. 2. gr. samþykktar um hundahald í Mosfellsbæ nr. 470/1988 skal vera kr. 485,00 fyrir hvern mánuð eða brot úr mánuði fyrir tímabilið 1. mars 1991 til jafnlengdar 1992. Gjaldið skal greiddast fyrirfram og óskipt fyrir allt tímabilið og eigi síðar en á eindaga sem er 1. júní. Heimilt er að reikna dráttarvexti af vangoldnum gjöldum.

2. gr.

Handsömunargjald verður sem hér segir:

Í fyrsta sinn	kr. 4 000,00
Í annað sinn	kr. 6 000,00
Í þriðja sinn og oftar	kr. 8 000,00

3. gr.

Ofangreind samþykkt bæjarstjórnar Mosfellsbæjar staðfestist hér með skv. 22. gr. laga nr. 81/1988, um hollustuhætti og heilbrigðiseftirlit með ofangreindum gildistíma.

*Heilbrigðis- og tryggingamálaráðuneytið, 10. apríl 1991.*

**Guðmundur Bjarnason.**

*Ingimar Sigurðsson.*

# SKIPULAGSSKRÁ

## Minningarsjóðs prófessors dr. phil. húsameistara Guðjóns Samúelssonar.

Í samræmi við erfðaskrá dr. phil. Guðjóns Samúelssonar dags. 8. desember 1948, stofnar Arkitektafélag Íslands sjóð með eftirfarandi skipulagsskrá:

### 1. gr.

Sjóðurinn heitir „Minningarsjóður prófessors dr. phil. húsameistara Guðjóns Samúelssonar.“

### 2. gr.

Stofnfé sjóðsins er 2/3 hluti húseignarinnar nr. 35 við Skólavörðustíg, Reykjavík. Húseignina skal selja og andvirði hennar teljast til stofnfjár, sem skal ávaxtast með tryggunum hætti hvað verðgildi snertir.

### 3. gr.

Tekjur sjóðsins eru vaxtatekjur af stofnfé og öðru fé sem sjóðnum kann að áskotnast. Gjafir til sjóðsins skal leggja við stofnfé.

### 4. gr.

Tilgangur sjóðsins er:

Að útbreiða þekkingu á húsagerðarlist í íslenskum anda. Skal því markmiði náð með styrkjum og viðurkenningum samkvæmt nánari reglum er sjóðsstjórn setur. Stefnt skal að úthlutun styrkja og veitingu viðurkenninga annað hvert ár.

### 5. gr.

Af tekjum sjóðsins skulu 3/4 hlutar ganga til styrkveitinga og annarra atriða skv. 4. gr., en 1/4 hluti tekna skal leggjast við stofnfé, sem ekki má skerða.

### 6. gr.

Stjórn sjóðsins skipa fimm menn: Formaður Arkitektafélags Íslands, þrír kosnir af aðalfundi þess og einn tilnefndur af Bandalagi íslenskra listamanna. Enginn skal sitja lengur í stjórn sjóðsins en 6 ár. Formaður Arkitektafélags Íslands skal ávallt vera fyrirsvarsmáður sjóðsins. Verði sjóðurinn án stjórnar eða stjórn hans ekki fullskipuð á einhverjum tíma skipar stjórn Arkitektafélags Íslands stjórnarmenn.

### 7. gr.

Einfaldur meirihluti ræður ákvörðunum stjórnar. Til breytinga á skrá þessari þarf samþykki 4 stjórnarmanna auk samþykkis stjórnar Arkitektafélags Íslands.

### 8. gr.

Sjóðsstjórn semur reikninga sjóðsins árlega, og skal eigi síðar en 30. júní ár hvert senda Ríkisendurskoðun reikninga sjóðsins fyrir næstliðið ár ásamt skýrslu um hvernig fé sjóðsins hefur verið ráðstafað á því ári. Skýrsla sjóðsstjórnar skal einnig lögð fyrir aðalfund Arkitektafélags Íslands, auk reikninga sem skulu endurskoðaðir af löggiltum endurskoðendum félagsins.

## 9. gr.

Verði sjóðurinn lagður niður og starfsemi hans hætt skulu eignir hans renna til Arkitektafélags Íslands.

## 10. gr.

Leita skal staðfestingar dómsmálaráðherra á skipulagsskrá þessari.

Í stjórn Arkitektafélags Íslands,  
Sigurður Harðarsson, formaður.

Jón Ólafur Ólafsson.

Sigríður Sigþórsdóttir.

Skipulagsskrá þessi staðfestist hér með samkvæmt lögum um sjóði og stofnanir sem starfa samkvæmt staðfestri skipulagsskrá, nr. 19/1988.

*Dóms- og kirkjumálaráðuneytið, 8. apríl 1991.*

F. h. r.

**Ólafur W. Stefánsson.**

*Fanney Óskarsdóttir.*

## GJALDSKRÁ

**fyrir Hitaveitu Laugaráss, Laugarási, Biskupstungum.**

## 1. gr.

Hitaveitan sér um dreifingu á heitu vatni á orkuveitusvæði sínu og innheimtir gjald fyrir eftir þeim reglum, sem settar eru í gjaldskrá þessari.

## 2. gr.

Hitaveitan lætur notendum sínum í té það vatnsmagn, sem samið hefur verið um við Laugaráslæknishérað eða Biskupstungnahrepp og hitaveituna.

## 3. gr.

Hitaveitan stillir hámarksrennsli til hvers notanda. Miðast gjald hitaveitunnar fyrir dreifingu heita vatnsins við hámarksstillingu. Vatn til heimilisnota (kranavatn) má ekki nota til upphitunar af neinu tagi. Gefa má hlutfallslegan afslátt af hitaveitugjöldum, ef notandi vill láta loka fyrir vatnið að vetri til, þó ekki skemmri tíma en 2 mánuði samfelldt og ekki lengri tíma en 6 mánuði.

## 4. gr.

Einungis starfsmenn hitaveitunnar mega breyta inntaksstillingu þeirri, sem um getur í 3. gr. Hitaveitan breytir inntaksstillingu eftir óskum notenda fyrsta árið, sem hús hans er tengt við hitaveitukerfið en síðan að jafnaði einungis einu sinni á ári. Skal beiðni um breytingu komið á framfæri við hitaveitustjóra fyrir 1. janúar ár hvert. Skyld er notanda að tilkynna hitaveitustjóra breytingar á hitakerfum, sem raskað geta mælingu.

## 5. gr.

Gjöld fyrir að dreifa heita vatninu eru sem hér segir:

Garðyrkjustöðvar . . . . . kr. 131,00  
fyrir hvern mínútulíttra á mánuði.



Íbúðarhús og önnur hús, sem ekki eru tilgreind annars staðar . . . . . kr. 722,00  
fyrir hvern mínútulítra á mánuði.

Iðnaðarhús . . . . . kr. 337,00  
fyrir hvern mínútulítra á mánuði.

Hjá þeim notendum, sem greitt hafa rúmmetragjald af íbúðar- og iðnaðarhúsum sínum, skal reikna minnst 1 mínútulítra fyrir hverja 100 rúmmetra og byrjaða 100 rúmmetra. Ekki má tvíreikna gjald á sama vatnið.

Gjöld fyrir heitt vatn til annarra nota en að framan greinir, ákveður stjórn hitaveitunnar hverju sinni með hliðsjón af gjaldskrá þessari.

#### 6. gr.

Gjalddagar hitaveitugjalda samkvæmt 5. gr. eru sem hér segir:

Fyrir janúar–febrúar . . . . .	25. febrúar, eindagi 5. mars.
Fyrir mars–apríl . . . . .	25. apríl, eindagi 5. maí.
Fyrir maí–júní . . . . .	25. júní, eindagi 5. júlí.
Fyrir júlí–ágúst . . . . .	25. ágúst, eindagi 5. september.
Fyrir september–október . . . . .	25. október, eindagi 5. nóvember.
Fyrir nóvember–desember . . . . .	25. desember, eindagi 5. janúar.

Gjöld skal greiða til innheimtumanns eða innheimtustofnunar, sem hann vísar til. Það eru vanskil ef gjöldin eru ekki greidd að fullu fyrir eindaga.

Heimilt er að taka hæstu leyfilega dráttarvexti af gjöldum, sem eru í vanskilum.

#### 7. gr.

Tengigjöld hitaveitunnar skal miða við heildarrúmmál húsa, annarra en gróðurhúsa, og vera sem hér segir:

	Kr.
Íbúðarhús og önnur hús, sem ekki eru tilgreind annars staðar, allt að 400 rúmmetrum . . . . .	106 700,00
og af hverjum rúmmetra þar fram yfir . . . . .	79,00
Iðnaðarhús allt að 400 rúmmetrum . . . . .	106 700,00
og af hverjum rúmmetra þar fram yfir . . . . .	24,00
allt að 2000 rúmmetrum. Sé um stærri hús að ræða koma til sérsamningar við stjórn hitaveitunnar, enda sé þá tekið tillit til vatnsnotkunar.	
Stofngjöld til garðyrkju skal miða við vatnsmagn og vera sem hér segir:	
Fyrir hvern mínútulítra . . . . .	2 622,00

Greiddu stofngjaldi af allt að 400 rúmmetra húsi fylgir réttur á allt að 4 mínútulítrum og einum mínútulítra fyrir hverja byrjaða 100 rúmmetra. Óski notandi eftir meira vatni til íveruhúss (t.d. til gróðurskála eða setlaugar) skal greiða fyrir samkvæmt gjaldskrá um stofngjöld og notkunargjöld gróðurhúsa.

#### 8. gr.

Hitaveitan leggur dreifikerfi að lóðarmörkum og setur þar stillingu fyrir hámarksrennsli, samkvæmt 3. gr. Hitaveitunni er heimilt að setja hemla á inntök íbúðarhúsa. Allar heimæðar skulu lagðar á kostnað notenda. Í skipulögðum íbúðarhúshverfum leggur hitaveitan heimæðar inn fyrir vegg íbúðarhúsa og greiðir notandi fyrir samkvæmt reikningi, en aðrar heimæðar er notanda heimilt að leggja, en undir eftirliti hitaveitustjóra. Telji hitaveitustjóri frágang eða efni heimæðar ófullnægjandi getur hitaveitan neitað viðkomandi um vatn þar til úr hefur verið bætt.

## 9. gr.

Stjórn hitaveitunnar er heimilt að breyta hitaveitugjöldum, enda sé breytingin staðfest af iðnaðarráðuneytinu hverju sinni.

## 10. gr.

Hitaveitan hefur rétt til að loka fyrir rennsli heita vatnssins að býli eða íbúð notanda, sem vanrækir að greiða hitaveitugjöld. Fyrirætlun um lokun skal tilkynna á sannanlegan hátt með 7 daga fyrirvara. Allan kostnað við lokun og opnun á ný greiðir sá, sem vanskilum veldur kr. 2 300,00 í hvert sinn.

Öll gjöld samkvæmt gjaldskrá þessari má taka lögtaki á kostnað gjaldanda.

## 11. gr.

Hitaveitustjóra eða starfsmönnum hitaveitunnar skal hvenær sem er frjáls aðgangur að öllum lokum, hitagjöfum og vatnsæðum, sem eru í sambandi við hitaveituna. Er notendum hitaveitunnar skylt að hlýta tafarlaust fyrirmælum hitaveitustjóra um viðgerðir á bilunum og sérhverjum ráðstöfunum til varnar gegn misnotkun á heita vatninu.

## 12. gr.

Gjaldskrá þessi er hér með staðfest samkvæmt orkulögum nr. 58, 29. apríl 1967 til að öðlast gildi 1. maí 1991 og birtist til eftirbreytni öllum, sem hlut eiga að máli. Jafnframt fellur úr gildi eldri gjaldskrá sama efnis nr. 622, 27. desember 1989, með síðari breytingum.

*Iðnaðarráðuneytið, 25. mars 1991.*

F. h. r.

**Björn Friðfinnsson.**

*Guðrún Skúladóttir.*

11. apríl 1991

Nr. 172

## REGLUGERÐ

### um (2.) breytingu á reglugerð nr. 27/1983 um staðsetningu lyfjabúða og lyfjaútibúa.

#### 1. gr.

1. ml. 2. mgr. 4. gr. orðist svo:

Í sérstökum undantekningartilvikum getur ráðherra heimilað rekstraraðilum heilsugæslustöðva og sjúkrahúsa að annast lyfjasölu, enda veiti henni forstöðu aðili er ráðuneytið samþykkir að höfðu samráði við Lyfjaeftirlit ríkisins.

#### 2. gr.

Reglugerð þessi, sem sett er skv. 2. gr. laga um lyfjadreifingu nr. 76/1982, öðlast gildi við birtingu.

*Heilbrigðis- og tryggingamálaráðuneytið, 11. apríl 1991.*

**Guðmundur Bjarnason.**

*Páll Sigurðsson.*

**Endurprentað blað.**

## REGLUGERÐ

### um Póst- og símamálastofnun, skipulag og verkefni.

#### 1. gr.

Póst- og símamálastofnun er sjálfstæð stofnun, sem fer með framkvæmd póstmála, síma- og annarra fjarskiptamála.

#### 2. gr.

Stjórn Póst- og símamálastofnunar er í höndum póst- og símamálastjóra undir yfirstjórn samgönguráðherra.

Hann stjórnar stofnuninni í samræmi við stefnumörkun, sem felst í lögum, reglum og fyrirmælum æðri stjórnvalda.

#### 3. gr.

Starfsemi Póst- og símamálastofnunar greinist í meginatriðum í stjórnunarhluta og rekstrarhluta.

Stjórnunarhluti stofnunarinnar skiptist í fjögur aðalsvið og rekstrarhluti hennar í sex póst- og símaumdæmi.

Hverju aðalsviði stjórnar framkvæmdastjóri, en umdæmisstjóri hverju umdæmi.

Starfsemi aðalsviða skiptist í samræmi við skipurit Póst- og símamálastofnunarinnar, sem ráðherra staðfestir hverju sinni.

Einn af framkvæmdastjórum aðalsviðs skal jafnframt starfi sínu sem framkvæmdastjóri gegna stöðu aðstoðarpóst- og símamálastjóra.

#### 4. gr.

Stjórnunarhluti Póst- og símamálastofnunarinnar greinist í fjögur aðalsvið: fjarskiptasvið, fjármálasvið, póstmálasvið og umsýslusvið.

Framkvæmdastjórar aðalsviða marka stefnu stofnunarinnar, vinna að áætlanagerð, eftirliti, almennum fyrirmælum og öðrum heildarstefnumálum.

Helstu deildir og verkefni hvers aðalsviðs eru sem hér segir:

**1. Fjarskiptasvið:** Fjarskiptasvið skiptist í eftirtaldir deildir: Markaðsdeild, notendabúnaðardeild, radiódeild, sambandadeild og símsstöðvadeild.

Helstu verkefni eru: Mál sem lúta að fjarskiptaþjónustu stofnunarinnar. Skipulag og áætlanagerð, val á tæknibúnaði og pantanir. Uppsetningar og eftirlit með rekstri fjarskiptakerfa, m.a. með símsstöðvum, jarðsíma-, radió-, fjölrása-, útvarps-, boð- og gagnakerfum, svo og öðrum tæknikerfum, sem stofnuninni er falið að vinna að. Val, innkaup og markaðsfærsla á notendabúnaði. Tölvumál fjarskiptakerfa. Fjölbjóðasamskipti um fjarskiptamál. Markaðsmál fjarskiptaþjónustu, símaskrá, útgáfa starfsreglna, fyrirmæli og eftirlit með framkvæmd fjarskiptaþjónustu.

**2. Fjármálasvið.** Fjármálasvið skiptist í eftirtaldir deildir: Aðalbókhald, aðalfjárvörslu, hagdeild og hagræðingarmál og innkaupa- og birgðadeild.

Helstu verkefni eru: Fjárhags- og greiðsluáætlanir stofnunarinnar, samantekt og samræming áætlana allra deilda vegna rekstrar og fjárfestinga. Rekstrareftirlit, hagræðingarmál og hagkvæmnisútreikningar. Gjaldskrármál. Aðalbókhald og uppgjör erlendra viðskipta. Fjárreiður og innflutnings- og bankaafgreiðsla. Innkaup eða innkaupaheimildir, aðalbirgðavarsla og bifreiðarekstur stofnunarinnar.

**3. Póstmálasvið:** Póstmálasvið skiptist í eftirtaldir deildir: Póstmáladeild, póstgíröþjónustu og markaðsdeild.

Helstu verkefni eru: Mál sem lúta að pósthjónustu stofnunarinnar. Skipulag og áætlanagerð, ásamt eftirliti með pósthjónustu og póstdreifingu. Póstflutningar. Eftirlit með rekstri póstmíðstöðva og viðskiptapósthúsa. Val og pantanir búnaðar fyrir pósthjónustuna. Frímerkjaútgáfa, frímerkjasala og frímerkjavarsla. Póstgíró. Markaðsmál pósthjónustunnar. Útgáfa starfsreglna og fyrirmæla um framkvæmd pósthjónustu og eftirlit með því að þeim sé fylgt. Kvartanir og skadabótamál. Erlend samskipti á sviði póstmála.

**4. Umsýslusvið:** Umsýslusvið skiptist í eftirtaldar deildir: Starfsmannadeild, póst- og símaskóllann, fasteignadeild, tölvuhjónustudeild og reiknistofu.

Helstu verkefni eru: Almenn tölvuráðgjöf og þjónusta. Rekstur reiknistofu. Skipulag og áætlanagerð varðandi starfsmannamál, fræðslumál, byggingu og umsýslu fasteigna. Almenn þjónustumál innan stofnunarinnar. Bókasafn. Póst- og símaminjasafn. Skipulag skjalasafna og mötuneyta. Trésmíða- og rafmagnsverkstæði.

#### 5. gr.

Aðalendurskoðandi og upplýsingafulltrúi heyra beint undir póst- og símamálastjóra.

#### 6. gr.

Fjarskiptaeftirlit, þ.m.t. reglugerðir um fjarskipti, tegundaprófanir og viðurkenning notendabúnaðar svo og annars fjarskiptabúnaðar, sem um eru settar sérstakar reglur, radíóeftirlit og leyfis- og tíðniúthlutun heyra til sérdeildar undir stjórn póst- og símamálastjóra og samgönguráðuneytis.

#### 7. gr.

Rekstrarhluti stofnunarinnar skiptist í sex póst- og símaumdæmi.

Umdæmi I nær frá mörkum Austur-Skaftafellssýslu og Vestur-Skaftafellssýslu að mörkum Dalasýslu og Austur-Barðastrandasýslu, að undanskildu höfuðborgarsvæðinu (svæðisnúmer 91), umdæmi II þaðan að mörkum Strandasýslu og Vestur-Húnavatnssýslu, umdæmi III þaðan að mörkum Norður-Pingeyjarsýslu og Norður-Múlasýslu, umdæmi IV þaðan að mörkum Austur-Skaftafellssýslu og Vestur-Skaftafellssýslu, umdæmi V nær yfir rekstur símaþjónustu á höfuðborgarsvæðinu og undir umdæmi VI fellur rekstur pósthjónustu á höfuðborgarsvæðinu, ásamt öllum póst- og símaafgreiðslustöðum, öðrum en söluveildum umdæmis V.

Umdæmisstjórnar hafa hver í sínu umdæmi stjórn og eftirlit með rekstri póst- og símastöðva, tæknimála, verkstæða, húseigna og birgðastöðva, svo og með öðrum rekstri sem þeim er falinn samkvæmt samþykktum rekstraráætlunum, starfsreglum og fyrirmælum viðkomandi aðalsviðs hverju sinni.

Umdæmisstjórnar skulu gera rekstraráætlanir fyrir umdæmi sín.

#### 8. gr.

Öllum stjórnendum Póst- og símamálastofnunar ber, hverjum á sínu sviði, að vinna að góðu skipulagi og hagkvæmum rekstri og fylgjast vel með nýjungum, sem til framfara horfa.

Þeim ber að leggja fyrir póst- og símamálastjóra tillögur sínar og ábendingar um endurbætur á sínu sviði og hafa nána samvinnu sín á milli um sameiginleg mál.

Stjórnendum stofnunarinnar er heimilt að mynda sérstakar árangurseiningar í starfsemi hennar, ef þær eru taldar leiða til aukinnar hagkvæmni í rekstri.

#### 9. gr.

Reglugerð þessi sem sett er samkvæmt heimild í lögum nr. 36/1977, um stjórn og starfrækslu póst- og símamála, sbr. lög um breytingu á þeim nr. 34/1987, staðfestist hér með til að öðlast gildi 1. maí 1991, og birtist til eftirbreytni öllum þeim, sem hlut eiga að máli.

Jafnframt fellur úr gildi frá sama tíma reglugerð nr. 227, 3. júní 1976, um stjórn póst- og símamála.

*Samgönguráðuneytið, 16. apríl 1991.*

**Steingrímur J. Sigfússon.**

*Halldór S. Kristjánsson.*

## REGLUGERÐ

fyrir Stýrimannaskólann í Reykjavík.

### I. KAFLI

#### Um markmið skólans og skipulag.

##### 1. gr.

Markmið Stýrimannaskólans í Reykjavík er að veita þá fræðslu, er þarf til að standast fiskimannapróf, farmannapróf og próf skipherra á varðskipum ríkisins.

##### 2. gr.

Skipstjórnarnám skal vera í 4. stigum. Að uppfylltum skilyrðum um siglingatíma veitir hvert stig tiltekin atvinnuréttindi, sem ákveðin eru í lögum um atvinnuréttindi skipstjórnarmanna á íslenskum skipum.

1. stig farmanna og fiskimanna.
2. stig farmanna og fiskimanna.
3. stig farmanna.
4. stig skipherra á varðskipum ríkisins.

Jafnframt skal skólinn halda uppi námi til 30 rúmlesta réttinda í samræmi við lög um atvinnuréttindi skipstjórnarmanna á íslenskum skipum.

Skólanum er heimilt ef þurfa þykir að starfrækja deild fyrir þá sem ekki fullnægja ákvæðum 3. töluliðar 4. gr. um nám í almennum greinum.

##### 3. gr.

Skólaárið skiptist í tvær námsannir, haustönn og vorönn. Annaskil skulu vera við áramót.

Náminu skal skipað í skilgreinda námsáfanga sem metnir skulu til eininga eftir umfangi námsefnis. Samsvarar hver eining að jafnaði námi sem nemur tveimur kennslustundum á viku í eina önn.

Um námsáfanga, markmið þeirra, megininntak, umfang, próf og skipan á námsannir skal kveðið á um í námsvísi skólans.

### II. KAFLI

#### Inntökuskilyrði.

##### 4. gr.

Almenn inntökuskilyrði í skipstjórnarnám eru:

1. Vottorð um sjón, heyrn og málfar sem skipstjórnarstaða krefst.
2. Að hafa lokið 9. stigi í sundi.
3. Að hafa lokið þeim einingafjölda í almennum greinum og faggreinum sem námsvísir kveður á um fyrir hvert skipstjórnarstig.

4. Heilbrigðis- og sakavottorð.
5. Lágmarks siglingatími til inngöngu í 1. stig er 6 mánuðir á skipi yfir 6 rúmlestir eða brúttótonn að stærð sem aflað er eftir 15 ára aldur. Siglingatíma skal sanna með sjóferðabók innlendri eða útlendri eða vottorði frá lögskráningarstjóra.

### III. KAFLI

#### Um kennsluna.

5. gr.

Í námsvísi skólans, sem menntamálaráðuneytið staðfestir, skal kveðið á um kennslugreinar, einingafjölda í grein og áfangaskiptingu á annir.

6. gr.

Leitast skal við að samræma námsáfanga fyrir fagmenn og fiskimenn eftir því sem kostur er. Samræmi skal vera um námsáfanga í öllum skólum, sem kenna til skipstjórarréttinda.

7. gr.

Bókasafn Sjómannaskólans er til afnota fyrir nemendur og starfslíð Stýrimannaskólans. Hlutverk þess er að vera upplýsingamiðstöð og skal safnið búið bókum og nýsigögnum auk annars safnkosts sem tengist kennslugreinum skólans.

8. gr.

Prófkröfur og tilhögun prófa fyrir hvert stig skal ákveðið í sérstakri prófreglugerð.

### IV. KAFLI

#### Um kennslutíma og leyfi.

9. gr.

Skólaárið hefst 1. ágúst og endar 31. júlí.

10. gr.

Heimilt er að hafa lengd kennslustunda breytilega en miða skal við að hámarksfjöldi kennslustunda sé 40 stundir á viku, miðað við 40 mínútna kennslustundir. Stefnt skal að því, að nemendur geti lokið sem mestu af daglegri undirbúningsvinnu sinni í skólanum.

11. gr.

Um leyfi í skólanum fer eftir reglugerð um leyfi í skólum.

### V. KAFLI

#### Um starfslíð skólans.

12. gr.

Að fengnum tillögum skólanefndar skipar menntamálaráðuneytið skólastjóra og fasta kennara eftir því sem þurfa þykir að mati skólastjóra og ráðuneytis. Skólastjóri ræður stundakennara og gerir tillögur til menntamálaráðuneytisins um áfangastjóra, fagstjóra og starfslíð á skrifstofu og til aðstoðar við skólastjóra.

13. gr.

Öllum kennurum skólans ber af fremsta megni að stuðla að góðri reglu og aga í skólanum og láta sér annt um, að kennslan nái tilgangi sínum.

## VI. KAFLI

**Um stjórn skólans.**

## 14. gr.

Menntamálaráðuneytið fer með yfirstjórn skólans og greiðist kostnaður af skólahaldinu úr ríkissjóði.

Skólastjóri hefur á hendi daglega stjórn og rekstur skólans. Hann hefur yfirumsjón með húsakynnum og munum, sjóðum, framkvæmdum og fjárreiðum öllum. Skólastjóri skal leggja fyrir menntamálaráðuneytið fjárhagsáætlun um rekstur skólans, öflun kennslutækja, bóka og annars, sem að rekstri skólans lýtur.

Í lok hvers skólaárs skal skólastjóri gefa ráðuneytinu skýrslu um kennslu, próf og aðra starfsemi skólans.

## 15. gr.

Skólanefnd starfar við skólann. Hún er skólastjóra til ráðuneytis um mikilvæg mál er varða stjórn og rekstur skólans. Hún skal fylgjast með þróun skipstjórnarmenntunar, gera tillögur um stefnumörkun í málefnum skólans og stuðla að sem nánustum tengslum við atvinnulífið.

Skólanefnd skal fjalla um umsóknir um stöður skólastjóra og kennara annarra en stundakennara og senda menntamálaráðuneytinu umsagnir um umsækjendur.

Breyting á námsskipan eða kennsluháttum eða öðrum mikilvægum málum skal borin undir almennan kennarafund.

## 16. gr.

Skólastjóri skal sjá um, að í skólanum séu prófbók og dagbók og í þær ritað, eftir því sem við á.

## VII. KAFLI

**Um nemendur skólans.**

## 17. gr.

Nemendur skulu fara eftir sérhverjum þeim reglum og fyrirmælum, sem með samþykki ráðuneytisins kunna að vera settar, til að styðja að reglu og aga í skólanum.

## 18. gr.

Brjótí nemandi gegn góðri reglu og velsæmi eða sýni ókurteisi eða óhlýðni eða sé óreglusamur og skólavera hans teljist skadleg fyrir skólann eða gagnslaus fyrir nemandann sjálfan, að dómi skólastjóra, fagstjóra og umsjónakennara, getur skólastjóri vísað honum burt úr skólanum um stundarsakir og við ítrekað brot fyrir fullt og allt.

## 19. gr.

Reglugerð þessi, sem sett er samkvæmt lögum um Stýrimannaskólann í Reykjavík, nr. 22, 3. maí 1972, öðlast þegar gildi. Jafnframt er felld úr gildi reglugerð fyrir Stýrimannaskólann í Reykjavík, nr. 259, 27. ágúst 1974.

*Ákvæði til bráðabirgða.*

Þeir sem fyrir gildistöku þessarar reglugerðar fullnægja inntökuskilyrðum reglugerðar nr. 259/1974, sem nú er felld úr gildi, skal heimilt að hefja nám haustið 1991 til 1. stigs skipstjórnarréttinda skv. eldra námsskipulagi.

*Menntamálaráðuneytið, 15. mars 1991.*

**Svavar Gestsson.**

*Stefán Ól. Jónsson.*

# PRÓFREGLUGERÐ

## fyrir skipstjórnarnám.

### I. KAFLI

#### Almenn ákvæði.

##### 1. gr.

Í skólum sem kenna til skipstjórnarréttinda skal vera samræmi um námsáfanga, kennslu og próf allra stiga skipstjórnarnáms.

Til þess að sjá um slíkt samræmi skal menntamálaráðuneytið skipa 3ja manna nefnd. Í nefndina skal skipa fulltrúa frá menntamálaráðuneytinu, Siglingamálastofnun ríkisins og Stýrimannaskólanum í Reykjavík.

##### 2. gr.

Próf skulu að jafnaði haldin í hverri kennslugrein að loknum hverjum námsáfanga, hvort heldur er á haustönn eða vorönn. Til að gangast undir skipstjórnarpróf verður nemandi að hafa setið í skóla. Þó er heimilt að sækja um leyfi til að ganga undir próf án þess að hafa stundað nám við skóla, ef sérstakar ástæður mæla með því. Slíka beiðni skal senda menntamálaráðuneytinu minnst tveimur mánuðum fyrir próf og skulu beiðninni fylgja vottorð um að fullnægt sé inntökuskilyrðum þess stigs skipstjórnarnáms, sem hann þreytir próf í.

##### 3. gr.

Við lokapróf einstakra áfanga skipstjórnarnáms skipar menntamálaráðuneytið prófdómara að fengnum tillögum skólameistara/-stjóra. Kennarar skólans skulu einir sjá um próf önnur en lokapróf.

Heimilt er að kveðja til tvo prófdómara í sama prófi, ef um sérstök tilvik er að ræða. Prófdómarar skulu samþykkja verkefni lokaprófa. Minnst tveimur vikum áður en próf hefjast skal samin próftafla og fest upp þar sem próftakar hafa aðgang að henni. Próftakar skulu mæta stundvíslega í próf eftir þessari töflu.

### II. KAFLI

#### Próf og námsmat.

##### 4. gr.

Próf fara fram skv. þessari prófreglugerð sem birta skal í námsvísi skólans. Áður en próf hefjast skal skólameistari ganga úr skugga um að próftakar hafi kynnt sér prófreglugerðina. Brot á prófreglugerð getur varðað brottvísun frá prófi.

Í erlendum tungumálum skal prófað bæði munnlega og skriflega, þó er heimilt að fella niður munnleg próf sé ekki um lokaáfanga til skipstjórnarstigs að ræða.

##### 5. gr.

Nemandi sem mætir ekki til prófs eða gengur frá prófi og kennir sjúkleika um, skal sanna með læknisvottorði að hann hafi verið sjúkur, og má þá prófa hann í því sem hann átti ótekið próf í, þegar því verður við komið.



## 6. gr.

Einkunnir skal gefa í heilum tölum frá 1 til 10 og skal hafa eftirfarandi til hliðsjónar um merkingu þeirra:

10 u.þ.b. 95–100% markmiða náð	5 u.þ.b. 45– 54% markmiða náð
9 u.þ.b. 85– 94% markmiða náð	4 u.þ.b. 35– 44% markmiða náð
8 u.þ.b. 75– 84% markmiða náð	3 u.þ.b. 25– 34% markmiða náð
7 u.þ.b. 65– 74% markmiða náð	2 u.þ.b. 15– 24% markmiða náð
6 u.þ.b. 55– 64% markmiða náð	1 u.þ.b. 0– 14% markmiða náð

Að lokinni hverri námsönn gefur kennari nemanda einkunn fyrir frammistöðu og kunnáttu. Nemandi skal hafa skilað öllum tilskildum heimaverkefnum áður en kennslu lýkur.

Kennaraeinkunnir skulu birtar áður en próf hefjast.

Áfangaeinkunn er meðaltal kennaraeinkunnar og prófseinkunnar.

Kennari og prófdómari skulu sameiginlega ganga frá lokaeinkunn í hverri grein og færa einkunnir á einkunnablað, sem er undirritað af þeim báðum og dagsett.

Verði meðaltal á miðju bili einkunnastigans skal valin sú einkunn sem nær er prófs-einkunn nemanda.

Til að standast próf í áfanga og fá leyfi til að hefja nám í eftirfarandi áfanga þarf lágmarkseinkunn 5. Þó er nemanda heimilt að útskrifast með einkunnina 4 ef um lokaáfanga eða stakan áfanga er að ræða. Í siglingareglum skal hafa einkunnina 6. Í siglingafræði, ratsjárútsetningum og stöðugleika skal samtala einkunna eigi vera lægri en 18 og engin einstök einkunn vera lægri en 5. Í siglinga- og fiskileitartækjum, verklegri sjóvinnu, íslensku og ensku skal lágmarkseinkunn vera 5.

Engin prófseinkunn má vera lægri en 4.

Birting einkunna er heimil strax að lokinni prófdæmingu.

## 7. gr.

Nemandi sem ekki nær tilskildum lágmarkseinkunnum á annaprófi hefur heimild til að endurtaka próf í þeim áföngum.

Endurtökupróf skal ekki halda fyrir en öllum annarprófum er lokið og áður en næsta önn hefst og skal liða minnst ein vika frá síðasta prófi.

Nái nemandi ekki tilskilinni lágmarkseinkunn á endurtökuprófi hefur hann heimild til að þreyta aftur próf, þegar þau verða næst haldin.

Nemanda er heimilt að þreyta próf þrívegis í sama áfanga.

Nemandi sem æskir endurtökuprófs skal skrá sig í prófið með minnst viku fyrirvara.

## 8. gr.

**Brottfararskírteini.**

Eftirfarandi upplýsingar skulu vera á öllum prófskírteinum:

Nafn skóla og heimilisfang.

Nafn nemanda.

Kennitala.

Námsstig.

Nafn námsgreina og áfanganúmer.

Einkunnir allra námsáfanga.

Skólasóknareinkunn eða vitnisburður um ástundun.

Heildareiningafjöldi hversrar greinar.

Einingar alls.

Dagsetning skírteinis.

Undirskrift skólameistara/-stjóra.

Stimpill skóla.

Allar upplýsingar skulu vera á sama blaði (opna) og nafn skóla, undirskrift skólameistara/-stjóra og stimpill skóla. Nemandi fær ekki prófskírteini nema hann hafi lokið tilskildum námskeiðum, sem haldin eru á vegum skólans og nemendum er skylt að sækja og skal það skráð í prófskírteini. Prófskírteini skulu gefin út bæði á íslensku og ensku.

## 9. gr.

Nöfn þeirra er ganga undir próf skal rita í sérstaka bók, sem menntamálaráðuneytið löggildir og geymd er í viðkomandi skóla. Í prófbók skal skrá fullt nafn hvers nemanda, kennitölu og fæðingarstað ásamt einkunnum, sem gefnar voru við prófið. Nafn þeirra sem ljúka prófi skal einnig varðveita í spjaldskrá eða tölvu. Skólameistari/-stjóri sér um skráningu einkunna í prófbók.

Prófbók skal undirrituð af skólameistara/-stjóra, kennurum og prófdómurum.

## 10. gr.

Reglugerð þessi sem sett er samkvæmt lögum nr. 22/1972 og reglugerð nr. 174 um Stýrimannaskólann í Reykjavík og lögum nr. 57/1988 og reglugerð nr. 105/1990 um framhaldsskóla og öðlast gildi 1. sept. 1991.

Jafnframt er felld úr gildi prófreglugerð fyrir Stýrimannaskólann í Reykjavík nr. 481 frá 18. nóvember 1986.

*Menntamálaráðuneytið, 15. mars 1991.*

**Svavar Gestsson.**

*Sólrún Jensdóttir.*

## AUGLÝSING

### um staðfestingu á breytingu á deiliskipulagi við Bauganes nr. 4 og 6, staðgreinireit 1.671.2 í Reykjavík.

Samkvæmt ósk borgarstjórnar Reykjavíkur hefur skipulagsstjórn ríkisins hinn 6. febrúar 1991, fallist á og staðfest, sbr. 3. mgr. 19. gr. skipulagslaga nr. 19/1964, þá breytingu á áður staðfestu deiliskipulagi á lóðunum nr. 4 og 6 við Bauganes, staðgreinireit 1.671.2 að lóðin nr. 4 stækkar um 115 fermetra og lóðin nr. 6 minnkar sem því munar.

Borgarsjóður Reykjavíkur tekur að sér að bæta það tjón sem einstakir aðilar kunna að verða fyrir við breytinguna.

*Umhverfisstjórnuneytið, 15. apríl 1991.*

F. h. r.  
**Páll Línadal.**

*Hólmfríður Snæbjörnsdóttir.*

**REGLUGERÐ**

**um breytingu á reglugerð um söfnun og endurvinnslu einnota umbúða fyrir drykkjarvöru og skilagjald á drykkjarvörur í einnota umbúðum nr. 358/1990.**

1. gr.

3. gr. í reglugerð nr. 358 frá 31. ágúst 1990 orðist svo:

**Gjaldskylda.**

Gjaldskylda skv. 1. gr. nær til allra drykkjarvara í einnota umbúðum, sem fluttar eru til landsins eða eru framleiddar eða átappaðar hér á landi og flokkast í vöruliði 2201, 2202 og 2203 í viðauka I við tollalög nr. 55/1987.

Undanþegið er þó vatn, eingöngu til notkunar í björgunarbáta, enda sé það viðurkennt af Siglingamálastofnun ríkisins.

Drykkjarvörur, sem seldar eru úr landi, eru ekki gjaldskyldar. Við flokkun til gjaldskyldu skv. reglugerð þessari skal fylgt flokkunarreglum tollalaga nr. 55/1987, með áorðnum breytingum skv. lögum nr. 96/1987 og auglýsingum nr. 12/1988 og 96/1988. Ákvæði tollalaga gilda jafnframt um úrskurðarvald í ágreiningsmálum um tollflokkun drykkjarvara.

2. gr.

Reglugerð þessi er sett samkvæmt heimild í lögum nr. 52/1989 og öðlast þegar gildi.

*Umhverfissráðuneytið, 18. apríl 1991.*

F. h. r.

**Páll Línadal.**

---

*Sigurbjörg Sæmundsdóttir.*

**REGLUGERÐ**

**um breytingu á reglugerð nr. 88/1991 um Starfsmannaráð Póst- og símamálastofnunarinnar.**

1. gr.

e) liður 1. gr. orðist svo:

Fulltrúi tilnefndur af félögum innan stofnunarinnar í Alþýðusambandi Íslands með málfrelsi og tillögurétt, svo og tillögu- og atkvæðisrétt, þegar fjallað er um stöður innan ASÍ.

2. gr.

Reglugerð þessi er sett samkvæmt 10. gr. laga nr. 36/1977, um stjórn og starfrækslu póst- og símamála, sbr. lög nr. 34/1987, til að öðlast þegar gildi og birtist til eftirbreytni öllum þeim, sem hlut eiga að máli.

*Samgönguráðuneytið, 16. apríl 1991.*

**Steingrímur J. Sigfússon.**

---

*Halldór S. Kristjánsson.*

**Endurprentað blað.**

## AUGLÝSING

### um staðfestingu á deiliskipulagi fyrir miðbæ í Hveragerði.

Samkvæmt skipulagslögum nr. 19/1964 með síðari breytingum hefur ráðuneytið hinn 15. apríl staðfest uppdrátt að deiliskipulagi miðbæjar í Hveragerði, ásamt greinargerð er fylgir og endurskoðuð er í janúar 1991.

Uppdráttur þessi hefur hlotið þá meðferð sem skipulagslög mæla fyrir um og verið samþykktur af bæjarstjórn Hveragerðis og Skipulagsstjórn ríkisins.

*Umhverfissráðuneytið, 18. apríl 1991.*

F. h. r.  
**Páll Líndal.**

## AUGLÝSING

### um staðfestingu deiliskipulags stofnanareits á Akranesi.

Samkvæmt skipulagslögum nr. 19/1964 hefur ráðuneytið hinn 15. apríl staðfest deiliskipulag stofnana- og íbúðarreita á Akranesi sem afmarkast af Kalmansbraut, Kirkjubraut, Merkigerði, Vesturgötu, Presthúsabraut og Vallholti.

Uppdráttur ásamt greinargerð hefur fengið þá meðferð sem skipulagslög nr. 19/1964 mæla fyrir um og verið samþykktur af bæjarstjórn Akraness og Skipulagsstjórn ríkisins.

*Umhverfissráðuneytið, 18. apríl 1991.*

F. h. r.  
**Páll Líndal.**

## AUGLÝSING

### um staðfestingu á breytingu á aðalskipulagi Akraness 1980–2000.

Samkvæmt ósk bæjarstjórnar Akraness hefur Skipulagsstjórn ríkisins hinn 19. mars 1991, sbr. 3. og 4. mgr. 19. gr. skipulagslaga nr. 19/1964, staðfest breytingu á aðalskipulagi Akraness að því er snertir stofnana- og íbúðarreiti sem afmarkast af Kalmansbraut, Kirkjubraut, Merkigerði, Vesturgötu, Presthúsabraut og Vallholti.

*Umhverfissráðuneytið, 18. apríl 1991.*

F. h. r.  
**Páll Líndal.**

## REGLUGERÐ

### um (9.) breytingu á reglugerð um gerð lyfseðla og ávísun lyfja, afgreiðslu þeirra og merkingu nr. 421/1988.

#### 1. gr.

1. ml. 2. mgr. 53. gr. orðist svo:

Við afgreiðslu lyfja frá lyfsölu heilsugæslustöðva og sjúkrahúsa skv. ákvæðum 4. gr. reglugerðar nr. 27/1983, um staðsetningu lyfjabúða og lyfjaútibúa, sbr. breytingu frá 11. apríl 1991, skal í öllu fylgja ákvæðum þessarar reglugerðar.

#### 2. gr.

66. gr. orðist svo:

Lyfjafræðingi er heimilt að afhenda minnstu pakkningastærð lyfseðilsskylds, staðlaðs lyfs án lyfseðils í undantekningartilvikum, þegar ekki næst til læknis, enda telji lyfjafræðingur brýna ástæðu til að verða við slíkri beiðni. Viðtakandi verður að greiða lyfið að fullu og staðfesta móttöku þess með undirritun (nafn og kennitala). Lyfjafræðingur sendir landlækni útfyllt símalyfseðilseyðublað (sbr. viðauka 2 við þessa reglugerð), sem á er ritað/stimplað orðið lyfseðilsafrit (sbr. 37. gr.) til staðfestingar á slíkri afgreiðslu.

Ákvæði þetta nær ekki til ávana- og fíknilyfja, sbr. IV. kafla þessarar reglugerðar.

#### 3. gr.

66. gr. verður 67. gr.

#### 4. gr.

Reglugerð þessi, sem sett er samkvæmt heimild í 16. og 17. gr. lyfjalaga nr. 108/1984, með síðari breytingum, öðlast gildi þegar við birtingu.

*Heilbrigðis- og tryggingamálaráðuneytið, 11. apríl 1991.*

**Guðmundur Bjarnason.**

*Páll Sigurðsson.*

## AUGLÝSING

### um starfsleyfi fyrir Sorpeyðingu höfuðborgarsvæðisins b.s. Gufunesi, Reykjavík.

#### 1. Almenn ákvæði.

- 1.1. Starfsleyfi þetta gildir fyrir móttöku, flokkun, endurvinnslu, pökkun og eyðingu úrgangs fyrir athafnasvæði Sorpeyðingar höfuðborgarsvæðisins b.s., Gufunesi í Reykjavík og Álfsnesi í Kjalarneshreppi.
- 1.2. Mengunarvarnir Hollustuverndar ríkisins geta, að höfðu samráði við Heilbrigðiseftirlit Reykjavíkur og Heilbrigðiseftirlit Kjósarsvæðis, lagt til við umhverfisráðherra, að starfsleyfi þetta verði endurskodað, ef í ljós kemur hætta á skaðlegum áhrifum á heilsufar almennings eða röskun lífríkis, frá starfseminni.
- 1.3. Um varnir gegn skaðlegum áhrifum á starfsmenn og starfsumhverfi fer samkvæmt lögum nr. 46/1980 um aðbúnað, hollustuhætti og öryggi á vinnustöðum.

- 1.4. Fyrirtækinu er skylt að sjá um, að fyllstu snyrtimennsku og góðrar umgengni sé gætt á athafnasvæðum fyrirtækisins. Úrgang og annað rusl, svo sem pappír og plast, sem kann að berast út fyrir athafnasvæðin skal hreinsa upp jafnóðum.
- 1.5. Opin brennsla er óheimil á athafnasvæðunum. Óski fyrirtækið að koma upp brennsluofni þarf það að fá sérstakt starfsleyfi fyrir slíkan rekstur.
- 1.6. Óski fyrirtækið eftir því að gera umtalsverðar breytingar á rekstrinum, skal sækja um nýtt starfsleyfi til Hollustuverndar ríkisins, í samræmi við ákvæði mengunarvarnareglugerðar nr. 389/1990.
- 1.7. Komi fram mengun, frá starfsemi fyrirtækisins, sem ekki er í samræmi við gögn sem lögð eru fram með umsókn um starfsleyfi er fyrirtækið ábyrgt fyrir því að stöðva áframhaldandi, mengun, á sinn kostnað, og hreinsa þá mengun sem þegar hefur orðið.
- 1.8. Ákvæði laga nr. 81/1988, um hollustuhætti og heilbrigðiseftirlit svo og mengunarvarnareglugerðar nr. 389/1990, gilda um starfsemi fyrirtækisins eftir því sem nánar er fyrir mælt í starfsleyfi þessu.

## 2. Ákvæði til varnar mengun ytra umhverfis.

### 2.1. Móttöku- og flokkunarstöð í Gufunesi.

- 2.1.1. Starfsleyfi þetta gildir fyrir móttöku og vinnslu neyslu- og framleiðsluúrgangs svo og sérstaks úrgangs. Óheimil er móttaka sótnæms úrgangs, geislavirks úrgangs, svo og sprengiefna, nema með sérstöku starfsleyfi. Koma skal upp móttöku á spilliefnum samanber sérstakt starfsleyfi þar um.
- 2.1.2. Við athafnasvæði fyrirtækisins skulu vera skilti með greinilegri áletrun um afgreiðslutíma þess og hvar móttaka einstakra efna fer fram.
- 2.1.3. Á athafnasvæði fyrirtækisins skal takmarka alla umferð ökutækja utan afgreiðslutíma. Hlið á aðkomuvegi skulu vera læst utan afgreiðslutíma.
- 2.1.4. Á þjónustusvæði fyrirtækisins, skal fyrirtækið hlutast til um að komið verði á, á heppilegum stöðum, söfnunarstöðvum (gámastöðvum) þar sem almenningur og smærri fyrirtæki geta losað sig við flokkaðan úrgang sem m.a. gæti nýst til endurvinnslu. Stöðvar þessar skulu vera afgirtar og mannaðar eftir því sem tók eru á. Koma skal upp leiðbeiningaskiltum m.a. um afgreiðslutíma og með upplýsingum um flokkun úrgangsins eftir því sem ákveðið kann að vera hverju sinni. Fyrirtækið skal, í samráði við viðkomandi sveitarfélög, koma greinargóðum upplýsingum til almennings um rekstur og tilgang þessara söfnunarstöðva. Heilbrigðiseftirlit viðkomandi sveitarfélaga skal fjalla um og gefa út starfsleyfi fyrir umræddar söfnunarstöðvar.
- 2.1.5. Þeir aðilar, sem framleiðsluúrgangur og sérstakur úrgangur fellur til hjá, sjá um alla meðferð og aðflutning úrgangsins í samráði við Sorpeyðingu höfuðborgarsvæðisins b.s. og viðkomandi heilbrigðisnefnd. Fyrirtækið skal leiðbeina og sinna upplýsingaskyldu til sveitarfélaga og annarra er málið varðar um söfnun og aðflutning neysluúrgangs. Jafnframt skal fyrirtækið upplýsa viðkomandi heilbrigðiseftirlit um slík mál, einnig ef eitthvað fer úrskeiðis við starfsemina. Fyrirtækið skal leggja áherslu á nýtingu úrgangsefna til endurvinnslu.
- 2.1.6. Brotamála skal endurvinna eftir því sem tók eru á. Áður en vinnsla fer fram skal fjarlægja alla vökva úr bifreiðum, vélum, þrýstikerfum og tækjum, s.s. smurolfur, þrýstiolfur, kælivökva og eldsneyti. Vökva þessa skal endurnýta eftir því sem kostur er á, en að öðrum kosti farga reglum samkvæmt.
- 2.1.7. Fjarlægja skal freon og halon af öllum búnaði, þar sem það er notað sem kæli- eða slökkviefni, sem berst til fyrirtækisins. Skal það gert með tækjum sem tryggja að efnin berist ekki út í umhverfið. Tegundum skal haldið aðskildum og þær geymdar

- í ílátum sem Hollustuvernd ríkisins hefur viðurkennt til slíkra nota. Allt freon og halon skal fara til endurvinnslu.
- 2.1.8. Notaða rafgeyma skal fyrir vinnslu geyma í síruheldum ílátum. Geymasýru skal safna saman, sía og stilla af sýrustig pH 5 - 9 áður en henni er fargað. Blýagnir úr geymasýru þurfa að botnfalla og þeim síðan komið til endurvinnslu eða fargað sem hættulegum úrgangi.
- 2.1.9. Gengið skal, með efnagreiningu, úr skugga um að allir rafspennar, rofar og þéttar, sem fyrirtækið tekur á móti innihaldi ekki PCB, þetta skal framkvæmt áður en olía af búnaði er fjarlægð. Ef olía sem hefur verið fjarlægð, af slíkum búnaði, inniheldur meira en 50 ppm af PCB skal henni fargað sem umhverfismengandi úrgangi. Ef kælivökvi eða olíur úr búnaði innihalda meira en 2000 ppm af PCB er vinnsla búnaðarins óheimil og ber að farga honum samkvæmt fyrir mælum Mengunarvarna Hollustuverndar ríkisins. Sýnataka og efnagreining skal framkvæmd af aðila sem er viðurkenndur af Mengunarvörnum Hollustuverndar ríkisins.
- 2.1.10. Á svæðum þar sem vökvar eru tæmdir af bifreiðum, bifreiðahlutum, vélum og öðrum slíkum búnaði, einnig þar sem unnið er með rafspenna, rofa eða þetta skal vera steipt undirlag. Á fráveitu frá þessum undirlögum skulu vera olíuskiljur.
- 2.1.11. Stærð og gerð olíuskilju skal miðast við að olía í fráveituvatni sé ekki meiri en 15mg/l. Aðstaða skal vera til sýnatöku af fráveituvatni þar sem það kemur úr olíuskiljum.
- 2.1.12. Neysluúrgang og þann hluta framleiðslu- og sérstaks úrgangs sem ekki verður nýttur skal pressa í bagga áður en hann er fluttur til urðunar. Flutningar skulu fara fram í lokuðum vögnum.
- 2.1.13. Þeim hluta framleiðslu- og sérstaks úrgangs sem ekki er unnt að endurvinna eða bagga, skal safna saman í sérstökum lokuðum gámum, sérhönnuðum til að flytja úrganginn til urðunarstaðar.
- 2.1.14. Allan úrgang sem unnt er að bagga, annan en flokkaðan framleiðslu- og sérstakan úrgang, skal bagga og búa til flutnings áður en vinnudegi lýkur.
- 2.1.15. Þrifa skal vinnslusvæði móttökustöðvarinnar daglega með 80°C - 90°C heitu vatni og háþrýstibúnaði.
- 2.1.16. Fráveitulagnir frá móttökusvæðum og vinnslusvæðum skulu útbúnar aðstöðu til rennslismælinga, olíuskiljum, fellipróm og sandsíum. Allar fráveitulagnir til sjávar skulu að öðru leyti vera í samræmi við ákvæði mengunarvarnareglugerðar nr. 389/1990. Brunnar til sýnatöku á fráveituvatni skulu vera á fráveitu. Fylgjast skal með mengun sands í sandsíu og endurnýja í samráði við Mengunarvarnir Hollustuverndar ríkisins. Ganga skal þannig frá svæði við sandsíu að fólki stafi ekki hætta af þeim.
- 2.1.17. Verktakar sem hugsanlega annast þjónustu við úrgangsmeðhöndlun fyrir fyrirtækið skulu hlýta ákvæðum starfsleyfis þessa hvað mengunarvarnir varðar.
- 2.1.18. Gera skal viðeigandi ráðstafanir til að varna foki á þeim efnum, t.d. trékurli, sem endurunnin eru í stöðinni og geymd eru á útisvæði eftir vinnslu.
- 2.1.19. Fyrirbyggja skal að vargfugl eða meindýr taki sér bólfestu eða eigi sér viðverustað á athafnasvæðinu.
- 2.1.20. Takmarka skal umhverfishávaða frá starfsemi eftir því sem kostur er. Hávaði við lóðamörk skal ekki mælast meiri en 70 dB(A) Leq. Ef um greinilega ríkjandi tón eða reglubundna hávaðatoppa er að ræða skal lækka mörkin um 5 dB(A) Leq.

## 2.2. Urðunarstaður í Álfsnesi.

- 2.2.1. Förgun úrgangs, eftir meðhöndlun í móttökustöð, fari einungis fram á þar til útbúnum stað, þ.e. á urðunarstað í Álfsnesi á Kjalarnesi.

- 2.2.2. Allt afhafnasvæðið skal girt öryggisgirðingu. Hlið skulu einungis opin á þeim tímum sem urðun stendur yfir. Takmarka skal aðgang annarra að svæðinu en þeirra sem starfa á vegum fyrirtækisins og eftirlitsaðila. Eftirlitsaðilar skulu tilkynna komu sína til vaktstjóra fyrirtækisins hverju sinni.
- 2.2.3. Opin fráveita skal vera umhverfis allt urðunarsvæðið og einnig við þann hluta urðunarsvæðisins sem í notkun er hverju sinni. Ekki skal vera nema eitt slíkt svæði í notkun samtímis. Það svæði sem er í notkun skal vera að fullu frágengið með tilliti til botns og hliða sbr. greinar 2.2.4. og 2.2.6. Með urðunarsvæði er átt við afmarkaðar urðunarreinir sem ekki ná yfir stærra svæði en 5 hektara.
- 2.2.4. Í botn urðunarsvæðis skal leggja hriplagnir og hriplag. Lagnir skulu við það miðaðar að geta flutt frá svæðinu grunnvatn er kann að flæða um botn gryfjunnar svo og sigvatn úr urðunarstæðu. Þykkt hriplags skal miðað við að stöðugt vatnsborð, að lokinni urðun nái ekki upp fyrir hriplagið. Koma skal fyrir mælibrunnum til að unnt sé að fylgjast með vatnshæð.
- 2.2.5. Botn urðunarstaðar getur verið með náttúrulegu þéttiefni eða þéttidúk. Lekt jarðlaga neðan hriplags skal ekki vera meiri en 10/-8 m/sek. Tryggt skal að þéttilag sé samfellt og að lágmarki 50 cm eftir þjöppun. Jarðvegsþéttidúkur skal hafa minni lekt en 10/-9 m/sek og skal gerð hans og lagning vera samkvæmt stöðlum viðurkenndum af Mengunarvörnum Hollustuverndar ríkisins.
- 2.2.6. Hliðarmörk urðunarsvæðis skal þétta, með náttúrulegu þéttiefni eða þéttidúk, þar sem hætta er á innstreymi grunnvatns sbr. niðurstöður forrannsóknna sem gerðar hafa verið. Tryggja skal að þétting hindri innstreymi þannig að grunnvatn standi hvergi yfir botnlagi.
- 2.2.7. Öllu vatni úr hriplögnum skal beina í safnlögn tengda búnaði til rennismælinga, yfirbyggðri setþró og sandsíu. Fylgjast skal með mengun sands í sandsíu og endurnýja í samræmi við Mengunarvarnir Hollustuverndar ríkisins. Allar fráveitulagnir skulu að öðru leyti vera í samræmi við ákvæði mengunarvarnareglugerðar nr. 389/1990. Miða skal stærð setþróar við að viðverutími fráveituvatns verði minnst 12 klst.
- 2.2.8. Við hönnun skal gera ráð fyrir landrými til að bæta við hreinsibúnaði til efnaútfellingar úr sigvatninu síðar, gerist þess þörf sbr. grein 2.2.10.
- 2.2.9. Fyrir og eftir sandsíu og setþró skulu vera sýnatökubrunnar til að unnt verði að fylgjast með mengun.
- 2.2.10. Mengunarvarnir Hollustuverndar ríkisins geta í ljósi niðurstaðna mælinga á mengun í vatni endurskoðað kröfur um frekari hreinsun fráveituvatns.
- 2.2.11. Baggadur og annar úrgangur sem lagður hefur verið í urðunargryfju skal þakinn eins fljótt og auðið er. Við frágang þekjulags skal koma fyrir jarðefnum til þéttingar. Þekjulag skal vera þétt og mótun þess með þeim hætti að úrkomuvatn eigi auðvelda leið í fráveitu. Fyrstu fimm árin, sem urðað er skal þykkt þekjulags ekki vera minni en 150 cm. Þar af skal jarðvegur með ekki meiri lekt en 5 x 10/-8 m/sek vera að minnsta kosti 100 cm á þykkt. Í efsta lagið skal sá grasfræi eða tyrfa, til að auka þéttleika þekjulagsins. Ef valin verður sú leið að tyrfa, skulu 100 cm. af jarðvegi undir torfinu ekki hafa meiri lekt en 10/-7 m/sek. Í síðasta lagi eftir fimm ár verður krafan um þéttleika þekjulags endurskoðuð með hliðsjón af niðurstöðum mælinga samkvæmt gr. 3.1. og gr. 3.3. og þá tekin ákvörðun um endanlega þéttingu þekjulags.
- 2.2.12. Úrgangur sem ekki er hentugt að pressa og binda í bagga skal koma fyrir í urðunargryfjunni á milli böggunarstæða. Leitast skal við að allur frágangur á milli böggunarstæða sé þannig að komið sé í veg fyrir missig yfirborðs urðunarstæðunnar.



- 2.2.13. Meðhöndla skal seyru, ristarúrgang, salernisúrgang og húsdýratað til áburðar-myndunar, enda verði sá áburður nýttur í efri jarðlögum ræktunarsvæða við urðunarstaðinn. Leita skal samráðs við Heilbrigðiseftirlit Kjósarsvæðis um meðhöndlun og urðun.
- 2.2.14. Koma skal í veg fyrir fok á urðunarstaðnum. Fokvarnir skulu vera til staðar.
- 2.2.15. Fyrirbyggja skal að vargfugl og meindýr taki sér bólfestu eða eigi sér viðverustað á athafnasvæðinu.
- 2.2.16. Takmarka skal umhverfishávaða frá starfsemi eftir því sem kostur er. Hávaði við lóðamörk skal ekki mælast meiri en 70 dB(A) Leq. Ef um greinilega ríkjandi tón eða reglubundna hávaðatoppa er að ræða skal lækka mörkin um 5 dB(A) Leq.

### 3. Mælingar og eftirlit.

- 3.1. Fyrstu fimm árin, sem starfsemi er á urðunarstaðnum skal ársfjórðungslega taka sýni og greina úr sýnatökubrunnum við hreinsivirki í Gufunesi og Álfsnesi. Eftir fimm ár skal í ljósi niðurstaðna mælinganna endurskoða áætlun þessa.
- 3.2. Greina skal eftirfarandi efni og mælipætti;
- |  |  |
|--|--|
| Ammoníum (NH <sub>4</sub> <sup>+</sup> ) | Nítrat (NO <sub>3</sub> <sup>-</sup> ) |
| Heildar fosfór                           | Heildar köfnunarefni                   |
| Krom (CR)                                | Sink (Zn)                              |
| Kadmíum (Cd)                             | Kvikasilfur (Hg)                       |
| Blý (Pb)                                 | Mangan (Mn)                            |
| Kopar (Cu)                               | Járn (Fe)                              |
| Súrefnisþörf (COD)                       | Sýrustig (pH)                          |
|  | Hitastig (°C)                          |
- 3.3. Árlega skal taka vatnssýni úr núverandi borholum í Álfsnesi, sem skal í þessu skyni viðhaldið. Í sýnum skal greina sömu efni og hér að ofan.
- 3.4. Gera skal sýnatökuaðstöðu, í haugstæðinu í Álfsnesi, til að fylgjast með gasmyndun í og frá urðunarstaðnum.
- 3.5. Fyrir ágústlok árið 1991 skal taka sýni á sjávarbotni á þrem völdum mælistöðum nærri útrásaropum frárennslis fyrirtækisins bæði í Álfsnesi og Gufunesi. Auk þess skal til samanburðar taka sýni á einum mælistað fjarri útrásaropum. Sýni skulu á öllum stöðum tekin af botnseti, völdum botndýrum (t.d. af tegundunum *Arctica islandica*, *Corophium bonelli*, *Eteone longa*, *Mytilus edulis*) og völdum þörungategundum (t.d. af tegundunum *Ascophyllum nodosum*, *Fucus distichus*, *Laminaria hyperborea*).
- Í sýnum skal greina eftirfarandi þungmálma:
- |              |                  |
|--------------|------------------|
| Blý (Pb)     | Kvikasilfur (Hg) |
| Kadmíum (Cd) | Kopar (Cu)       |
| Sink (Zn)    | Króm (Cr)        |
- 3.6. Á fimm ára fresti skal til samanburðar eftir að rekstur er hafinn, á sama árstíma og á sömu mælistöðum gera samskonar mælingar og um getur í 3.5.
- 3.7. Fyrirtækið skal ábyrgjast framkvæmd mælinganna og fá til þess óháða hæfa aðila. Þessir aðilar sjái um sýnatökuna og túlki niðurstöður. Beita skal viðurkenndum vísindalegum aðferðum. Efnagreiningar fari fram af viðurkenndum aðila.
- 3.8. Senda skal Mengunarvörnum Hollustuverndar ríkisins árlega niðurstöður þeirra mælinga, sem framkvæmdar eru á árinu.
- 3.9. Mengunarvarnir Hollustuverndar ríkisins hafa eftirlit með mælingum fyrirtækisins og mæliaðferðum. Slíkt eftirlit skal fara fram eigi sjaldnar en einu sinni á ári. Nákvæmt mat á niðurstöðum og hugsanlegar samanburðarmælingar skulu fara fram eigi sjaldnar en þriðja hvert ár í samræmi við ákvæði mengunarvarna-

- reglugerðar nr. 389/1990. Hollustuvernd ríkisins skal upplýsa fyrirtækið um niðurstöður matsins, eins fljótt og auðið er.
- 3.10. Reglulegt viðhald í samræmi við áætlun þar um skal vera á öllum mengunarvarnabúnaði fyrirtækisins. Eftirlitsáætlun er til endurskoðunar á þriggja ára fresti ef Hollustuvernd ríkisins eða fyrirtækið óska þess.
- 3.11. Á hverri vinnuvakt, á athafnasvæðum fyrirtækisins, skal starfa vaktstjóri sem hefur góða þekkingu á öllum búnaði og starfsreglum fyrirtækisins. Vaktstjóri skal einnig hafa þekkingu á ákvæðum starfsleyfis þessa og þeim lögum og reglum sem um starfsemina gilda. Eintök af starfsleyfi og viðkomandi lögum og reglum skulu ávallt tiltæk á vinnustað. Einnig skal fyrirtækið tilnefna fulltrúa sem eftirlitsaðilar, eða aðrir, geta haft samband við ef þörf krefur utan afgreiðslutíma fyrirtækisins.
- 3.12. Fulltrúar fyrirtækisins skulu a.m.k. árlega koma á sameiginlegan fund með fulltrúum frá Hollustuvernd ríkisins, Náttúruverndarráði og heilbrigðisnefndum. Á þessum fundum verði rætt um niðurstöður eftirlits- og umhverfismælinga svo og rekstur hreinsibúnaðar fyrirtækisins.
- 3.13. Almenn tefirlit skal vera á vegum Heilbrigðiseftirlits Kjósarsvæðis.
- 3.14. Eftir að starfsemi Sorpeyðingar höfuðborgarsvæðis b.s. lýkur á urðunarstað í Álfsnesi skal eftirliti fram haldið þar til rannsóknir sýna að þörf fyrir það minnkar. Skipulag slíks eftirlits skal gert í samráði við Hollustuvernd ríkisins, Heilbrigðiseftirlit Kjósarsvæðis, Náttúruverndarráð og Sorpeyðingu höfuðborgarsvæðisins b.s. Fyrirtækið skal bera allan kostnað af slíku eftirliti og jafnframt vera ábyrgt fyrir öllum nauðsynlegum aðgerðum vegna mengunar sem rekja má til starfseminnar.

#### 4. Gjaldskylda.

- 4.1. Starfsemi Sorpeyðingar höfuðborgarsvæðisins b.s. fellur í fyrsta gjaldskrárflokk samkvæmt viðauka nr. 8 í mengunarvarnareglugerð nr. 389/1990. Gjald þetta skal standa undir kostnaði við sérhæft eftirlit Hollustuverndar ríkisins, samanber þriðja kafla reglugerðarinnar.

#### 5. Gildistaka.

- 5.1. Starfsleyfi þetta er veitt í samræmi við ákvæði greinar 8.4. í mengunarvarnareglugerð nr. 389/1990 samanber lög nr. 81/1988, um hollustuhætti og heilbrigðiseftirlit og öðlast þegar gildi.

#### 6. Ákvæði til bráðabirgða.

- 6.1. Heimilt er að urða, á urðunarstað í Álfsnesi, umhverfismengandi efnaúrgang sem talinn er vera lítið skaðlegur umhverfinu. Leita skal leyfis til Hollustuverndar ríkisins, vegna slíkrar urðunar. Hollustuvernd ríkisins samþykkir viðkomandi efni á lista yfir slík efni og hefur samráð við Heilbrigðiseftirlit Kjósarsvæðis og Náttúruverndarráð um mat á slíkri urðun. Þessir aðilar gefa fyrirmæli um alla vinnutilhögun og um frágang úrgangsins.
- 6.2. Heimilt er að urða, á urðunarstað í Álfsnesi sýklamenguð matvæli og sýklamengaðan úrgang frá heilbrigðisstofnunum. Leita skal samráðs við Heilbrigðiseftirlit Kjósarsvæðis um meðhöndlun og urðun.
- 6.3. Ákvæði þessi gilda þar til viðunandi lausn er komin fram, sem felur í sér varanlega aðstöðu fyrir ofangreindan úrgang, þar sem nútímalegir umhverfis- og heilbrigðishættir verði hafðir að leiðarljósi, þó eigi lengur en til 1. maí, 1996.

*Umhverfissráðuneytið, 26. apríl, 1991.*

**Július Sólnes.**

*Sigurbjörg Sæmundsdóttir.*

## REGLUGERÐ

### um menntun, réttindi og skyldur fótaaðgerðafræðinga.

#### 1. gr.

Rétt til að kalla sig fótaaðgerðafræðing og starfa sem slíkur hefur sá einn sem til þess hefur leyfi heilbrigðisráðherra.

#### 2. gr.

Leyfi skv. 1. gr. má veita þeim íslenskum ríkisborgurum sem lokið hafa námi í fótaaðgerðafræði skv. námsskrá sem heilbrigðis- og tryggingamálaráðuneytið samþykkir. Í námsskrá skal fjallað um bóklegan og verklegan hluta námsins og hvar verklegi hlutinn skuli stundaður.

Leyfi má og veita þeim íslenskum ríkisborgurum sem lokið hafa námi í fótaaðgerðafræði frá skólum erlendis, sem viðurkenndir eru af heilbrigðisvirkvöldum viðkomandi lands. Umsækjendur skulu hafa næga kunnáttu í réttarreglum er lúta að starfinu.

Leita skal umsagnar landlæknis og stéttarfélags áður en leyfi er veitt.

#### 3. gr.

Nú uppfyllir umsækjandi skilyrði 2. gr. að öðru leyti en því að hann hefur ekki íslenskt ríkisfang og er þá heilbrigðisráðherra heimilt að veita honum ótakmarkað eða tímabundið leyfi að fenginni umsögn landlæknis og stéttarfélags, enda sanni hann nægilega kunnáttu í íslensku máli.

#### 4. gr.

Starfsvettvangur fótaaðgerðafræðinga er á heilbrigðisstofnunum og á eigin stofum. Með fótaaðgerð er átt við meðhöndlun fótameina, t.d. að fjarlægja harða húð og líkþorn, klippa og hreinsa neglur, þynna óeðlilegar þykkar neglur, sérsníða spangir á niðurgrónar neglur og veita fræðslu og faglega ráðgjöf.

Fótaaðgerðafræðingar mega á stofum sínum ekki veita aðra þjónustu en meðhöndlun fótameina og fræðslu á því sviði nema sú starfsemi sé aðgreind frá fótaaðgerðum.

Fótaaðgerðafræðingur má ekki, án samráðs við lækni, taka til meðferðar einstakling með augljós sjúkdómseinkenni, s.s. sýkingu í fótum, sykursýki, hjarta-, blóð- eða æðasjúkdóma.

#### 5. gr.

Fótaaðgerðafræðingi er heimilt að hafa starfsfólk sér til aðstoðar, við annað en meðhöndlun fótameina og fræðslu, sem ávallt skal starfa á ábyrgð hans.

#### 6. gr.

Fótaaðgerðafræðingi er skylt að gæta þagmælsku um atriði sem hann fær vitneskju um í starfi sínu og leynt skulu fara skv. lögum eða eðli máls. Þagnarskyldan helst þótt hann láti af störfum. Sömu reglur skulu gilda um starfsfólk það, sem fótaaðgerðafræðingar kunna að hafa í starfi.

#### 7. gr.

Fótaaðgerðafræðingi ber að þekkja skyldur sínar, viðhalda þekkingu sinni og tileinka sér nýjungar er varða starfið.

#### 8. gr.

Fótaaðgerðafræðingi er skylt að halda dagbók um þá sem leita til hans og aðrar skýrslur í samræmi við fyrirmæli landlæknis.

## 9. gr.

Verði landlæknir þess var að fótaaðgerðafræðingur vanrækir skyldur sínar, fari út fyrir verksvið sitt eða brjóti í bága við fyrirmæli laga eða heilbrigðisyfirvalda, skal hann áminna viðkomandi. Nú kemur áminning ekki að haldi og ber þá landlækni að kæra málið fyrir ráðherra. Um fótaaðgerðafræðinga gilda að öðru leyti reglur læknalaga nr. 53/1988 með síðari breytingum.

## 10. gr.

Reglugerð þessi, sem sett er skv. lögum nr. 24/1985 um starfsheiti og starfsréttindi heilbrigðisstétta, öðlast gildi þegar við birtingu.

**Ákvæði til bráðabirgða.**

Þrátt fyrir ákvæði 2. gr. reglugerðarinnar er heilbrigðis- og tryggingamálaráðherra heimilt að veita leyfi þeim, sem starfað hafa sem fótaaðgerðafræðingar í a.m.k. þrjú ár fyrir gildistöku reglugerðar þessarar og sem eru í starfi við gildistöku hennar. Sama gildir um þá sem starfað hafa sem fótaaðgerðafræðingar í a.m.k. þrjú ár en hættu störfum á síðustu tveimur árum fyrir gildistöku hennar.

Umsóknum skal skilað fyrir 31. desember 1991 til heilbrigðis- og tryggingamálaráðuneytisins. Umsóknum skulu fylgja ítarlegar upplýsingar um nám og starfsreynslu í fótaaðgerðum.

Matsnefnd, skipuð fulltrúa frá heilbrigðis- og tryggingamálaráðuneyti, landlækni og læknadeild Háskóla Íslands skal meta umsóknir og umsækjendur.

Nú hefur umsækjandi ekki starfað að fótaaðgerðum í a.m.k. þrjú ár eða hefur starfað að fótaaðgerðum í a.m.k. þrjú ár en var ekki í starfi á síðustu tveimur árum fyrir gildistöku hennar og skal heilbrigðis- og tryggingamálaráðherra þá heimilt að veita umsækjanda leyfi, enda hafi hann staðist námskeið í faginu sem matsnefndin telur nauðsynlegt.

*Heilbrigðis- og tryggingamálaráðuneytið, 17. apríl 1991.*

**Guðmundur Bjarnason.**

*Páll Sigurðsson.*

**REGLUGERÐ****um humarveiðar 1991.**

## 1. gr.

Úthlutun aflamarks í humri á vertíðinni 1991 skal miðast við að heildarhumarafli verði 2100 lestir miðað við heilan humar sbr. þó 3. gr.

## 2. gr.

Bátum, sem aflahlutdeild hafa í humri skv. lögum nr. 38/1990, um stjórn fiskveiða er heimilt að stunda humarveiðar við Suður- og Suðvesturland frá og með 14. maí til og með 15. ágúst 1991. Veiðisvæðið markast að austan af línu, sem dregin er réttvísandi í suðaustur frá Papey og að vestan af línu sem dregin er réttvísandi í vestur frá Malarrifsvita. Óheimilt er að stunda veiðar á grýnnra vatni en 55 föðmum.

## 3. gr.

Við útreikning á humaraflamarki þegar humar er slitinn um borð í fiskiskipi verður ekki tekinn með þriðji stærðarflokkur þ.e. humarhalar sem eru 6 g til 10 g að þyngd, enda fari hlutfall þess stærðarflokks ekki yfir 5% af úthlutuðu humaraflamarki bátsins á vertíðinni.

## 4. gr.

Lágmarksstærð möskva í humarvörpu skal vera 80 mm. Óheimilt er að klæða pokann hlífðarneti að ofan og enn fremur er óheimilt að nota tvöfaldan poka.

Um frekari reglur um möskvastærðir og mælingar möskva vísast til reglugerðar nr. 511/1990, um möskvastærðir í botnvörpum, möskvamæla og mæliaðferðir.

## 5. gr.

Þegar humarveiðar eru stundaðar er óheimilt að hafa önnur veiðarfæri en humarvörpu um borð í veiðiskipinu.

## 6. gr.

Ílát undir humar um borð í veiðiskipi skulu greinilega merkt skipinu og skal tilgreint á því hvenær humar er veiddur.

Um meðferð afla um borð í veiðiskipi vísast til ákvæða reglugerðar nr. 55/1970, um eftirlit og mat á ferskum fiski o.fl.

## 7. gr.

Humarafla skal landað til vinnslu hjá viðurkenndri vinnslustöð hér á landi, sem hefur heimild til vigtunar humars sbr. reglugerð nr. 489/1990.

Óheimilt er að frysta humar um borð í veiðiskipi.

## 8. gr.

Óheimilt er að stunda botnfiskveiðar með humarvörpu. Verði um óeðlilega fiskveiði að ræða að mati ráðuneytisins þannig að aflaverðmæti botnfisksins sé svipað eða meira en verðmæti humarafla í tveimur samfelldum veiðiferðum er ráðuneytinu heimilt að svipta viðkomandi skip heimild til að stunda humarveiðar.

## 9. gr.

Skylt er að hirða allan humar og fiskafla sem fiskiskip fær í humarvörpu og reiknast fiskafla til botnfiskaflamarks skipsins. Verði aðili uppvís að því að henda humri eða fiski frá fiskiskipi varðar það tafarlausrí sviptingu heimildar til humarveiða. Skal botnfiski haldið aðgreindum eftir tegundum og veginn á löndunarstað skv. ákvæðum reglugerðar nr. 489/1990, um vigtun sjávarafla.

## 10. gr.

Heimilt er að flytja allt að 10% af aflamarki humars frá yfirstandandi fiskveiðiári til þess næsta.

Um flutning aflamarks í humri milli skipa gilda ákvæði 12. gr. laga nr. 38/1990, um stjórning fiskveiða.

## 11. gr.

Útgerðum skipa er skylt að senda sjávarútvegsráðuneytinu mánaðarlega skriflegar upplýsingar um afla á eyðublöðum sem ráðuneytið leggur til. Þá er skipstjórum skylt að halda sérstakar afladagbækur sem Hafrannsóknastofnunin leggur til og skal upplýsingum skilað mánaðarlega til stofnunarinnar. Vanskil á skýrslum samkvæmt þessari málsgrein varða sviptingu heimildar til humarveiða án frekari viðvörunar.

## 12. gr.

Brot á reglugerð þessari varða viðurlögum skv. 19. gr. laga nr. 38 15. maí 1990, um stjórn fiskveiða. Getur ráðuneytið m.a. svipt skip heimild til veiða í tiltekinn tíma vegna brota á ákvæðum þessarar reglugerðar.

## 13. gr.

Reglugerð þessi er sett samkvæmt ákvæðum laga nr. 38 15. maí 1990 um stjórn fiskveiða til þess að öðlast þegar gildi og birtist til eftirbreytni öllum þeim, sem hlut eiga að máli.

*Sjávarútvegsráðuneytið, 26. apríl 1991.*

**Halldór Ásgrímsson.**

*Jón B. Jónasson.*

## AUGLÝSING

### um staðfestingu á samkomulagi um mörk á Mosfellsheiði, milli Ölfushrepps og Grafningshrepps annars vegar og Mosfellsbæjar og Miðdals I í Mosfellsbæ hins vegar.

Með hliðsjón af 2. málsgrein 3. greinar sveitarstjórnarlaga nr. 8/1986 hefur félagsmálaráðuneytið í dag staðfest samkomulag um mörk á Mosfellsheiði milli annars vegar Ölfushrepps og Grafningshrepps og Mosfellsbæjar og Miðdals I í Mosfellsbæ hins vegar, sbr. landamerkjabréf undirritað, hinn 23. janúar 1991, af hálfu sveitarstjórna framangreindra sveitarfélaga og eigenda jarðarinnar Miðdals I í Mosfellsbæ.

Landamerkjabréfið er svohljóðandi:

“Undirritaðir aðilar,

**annars vegar:**

- a. Hreppsnefnd Ölfushrepps vegna sveitarfélagsins, og
- b. Hreppsnefnd Grafningshrepps vegna sveitarfélagsins, og

**hins vegar:**

- a. Bæjarstjórn Mosfellsbæjar vegna bæjarfélagsins, og
- b. Einar Tryggvason, Miðdal, Mosfellsbæ, vegna eigenda Miðdals I samkvæmt umboði, hafa komið sér saman um eftirfarandi:

## 1. gr.

Mörk milli Grafningshrepps og Ölfushrepps annars vegar og Mosfellsbæjar og jarðarinnar Miðdals I hins vegar eru bein lína frá Sæluhústótt á Moldbrekkum í steiptan stöpul á Borgarhólum, þaðan bein lína í Sýsluþúfu, þaðan bein lína í Sýslustein austan Lyklafells, og þaðan bein lína í steiptan stöpul hæst á Vífilsfelli.

Merkjalínur þessar hafa verið teiknaðar inn á viðfestan uppdrátt í mælikvarða 1:25000, útgefnum af Landmælingum Íslands.

Samkvæmt áritun á uppdráttinn eru punktar þeir, sem áður eru greindir, innmældir og reiknaðir af Verkfræðistofunni Hnit í landskerfi Íslands í júní 1990 og er staðsetning (hnit) samkvæmt því þessi:

Sæluhústótt:	X = 663804.625	Y = 414608.553	merki í miðri tótt
Borgarhólar:	X = 667364.58	Y = 409273.28	stöpull
Sýsluþúfa:	X = 669416.32	Y = 403969.94	mið þúfa
Sýslusteinn:	X = 670916.53	Y = 401837.54	miður steinn
Steyptur stólpi á Vífilsfelli:	X = 673735.25	Y = 397742.27	stöpull

Undirritaðir aðilar eru sammála um það að ofangreind merki séu rétt túlkun merkja í eldri landamerkjabréfum um þessi mörk.

## 2. gr.

Sveitarfélagamörk Grafningshrepps og Ölfushrepps annars vegar og Mosfellsbæjar hins vegar eru þau sömu og greind eru í 1. gr.

## 3. gr.

Með hliðsjón af 2. málsgrein 3. gr. sveitarstjórnarlaga nr. 8/1986 óska aðilar þess að félagsmálaráðuneytið staðfesti mörkin og láti birta bréf þetta, ásamt viðfestum upprætti, í B-deild Stjórnartíðinda.

## 4. gr.

Af skjali þessu eru gerð sjö samhljóða eintök, þ.e. eitt handa hverjum aðila og eitt sendist félagsmálaráðuneytinu og eitt dómsmálaráðuneytinu.

Mosfellsbæ, 23. janúar 1991.

F.h. hreppsnefndar Ölfushrepps e.u.

Guðm. Hermann (sign.)

F.h. hreppsnefndar Grafningshrepps e.u.

Ársæll Hannesson (sign.)

F.h. bæjarstjórnar Mosfellsbæjar e.u.

Bæjarstjóri Mosfellsbæjar (stimpill)

Páll Guðjónsson (sign.)

Einar Tryggvason (sign.)

Einar Tryggvason, v/eigenda Miðdals e.u.“

*Félagsmálaráðuneytið, 11. apríl 1991.*

**Jóhanna Sigurðardóttir.**

*Þórhildur Línadal.*

**Fylgiskjal I.**

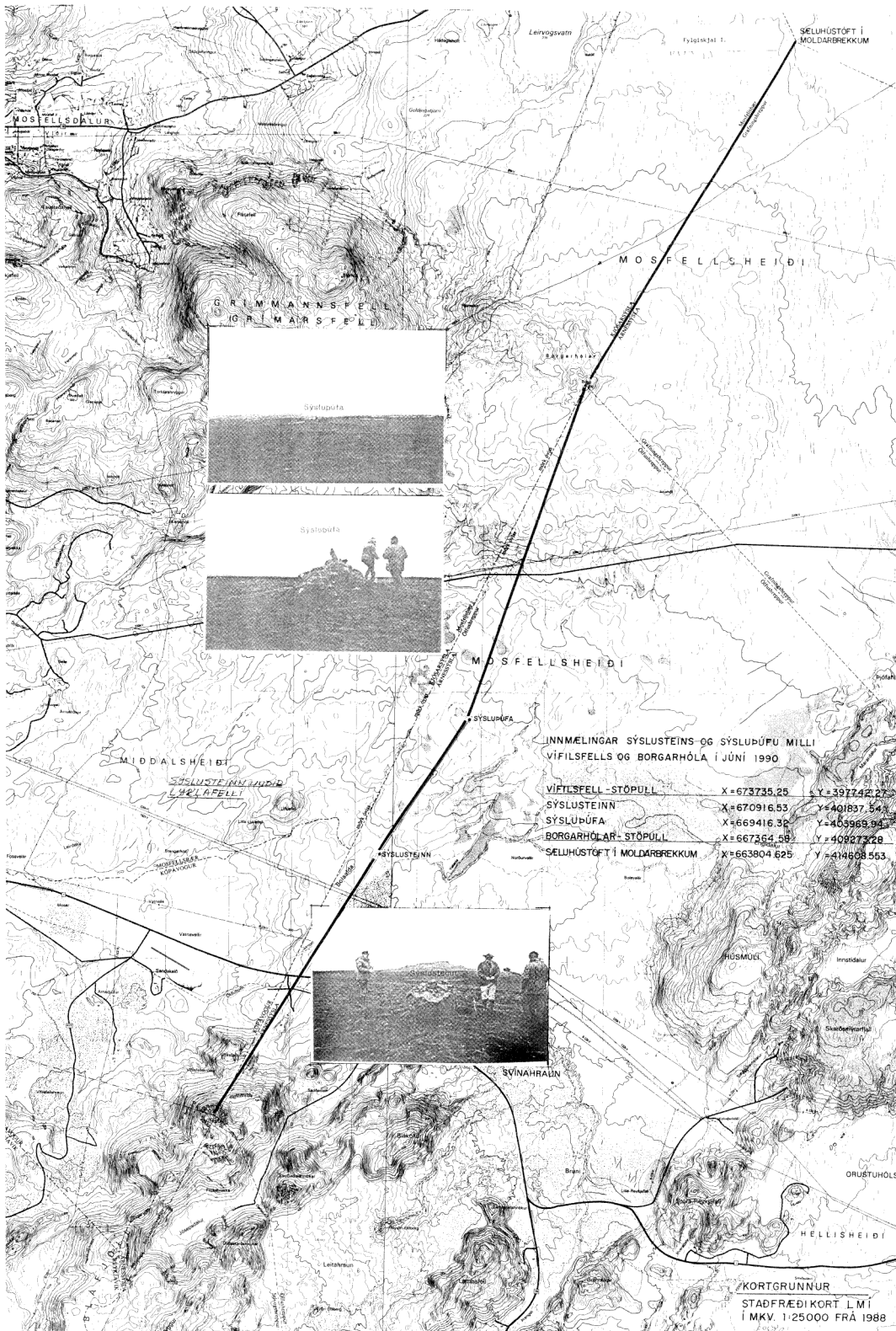

KORTGRUNNUR  
STADFRÆÐI KORT L M I  
Í MKV. 1:25000 FRÁ 1988



**Fylgiskjal II.**

## YFIRLÝSING

Undirritaðir aðilar, hreppsnefnd Ölfushrepps, hreppsnefnd Grafningshrepps, bæjarstjórn Mosfellsbæjar og Einar Tryggvason v. eigenda Miðdals I, Mosfellsbæ sem undirritað hafa í dag landsmerkjabréf um mörk á Mosfellsheiði frá Sæluhússtótt á Moldbrekkum í norðri í Vífilfell í suðri lýsa því hér með yfir að mörk í téðu landamerkjabréfi frá Sýslusteini austan Lyklafells í Vífilfell teljast ekki endanlega staðfest fyrir en þeir aðilar aðrir en Mosfellsbær sem telja sig eiga lögsögu og/eða eiganarrétt að þeim mörkum þ.e. Kópavogskaupstaður, Reykjavíkurborg og Seltjarnarneskaupstaður hafa fallist á mörk þessi fyrir sitt leyti.

Mosfellsbær telur þau mörk sem um getur í landamerkjabréfinu í heild vera mörk lögsagnarumdæmis bæjarfélagsins, en er kunnugt um að ofangreind sveitarfélög eru ekki sammála þeirri afstöðu, hvað varðar mörk frá Sýslusteini autan Lyklafells í Vífilfell.

Mosfellsbæ, 23. janúar 1991.

Ársæll Hannesson (sign.)

Guðm. Hermann (sign.)

Einar Tryggvason (sign.)

Páll Guðjónsson (sign.)

**Fylgiskjal III.**

## YFIRLÝSING

Með vísun til landamerkjabréfs um landamerki á Mosfellsheiði, sem undirritað er af Ölfushreppi og Grafningshreppi annars vegar og Mosfellsbæ og jörðinni Miðdal í Mosfellsbæ hins vegar 23. janúar 1991, svo og með vísun til yfirlýsingar ofangreindra aðila, sem undirrituð var sama dag, lýsum við undirritaðir yfir eftirfarandi:

Að því er varðar mörk þau, sem staðfest eru í téðu landamerkjabréfi frá Sýslusteini austan Lyklafells í Vífilfell, geta undirritaðir aðilar sett sig við þau fyrir sitt leyti. Jafnframt mótmæla þeir lögsögu og/eða eignarrétti Mosfellsbæjar á landi því sem liggur vestan við mörk þessi.

Reykjavík, 30. janúar 1991.

Bæjarstjórinn Seltjarnarnesi  
Sigurgeir Sigurðsson (sign.)

Borgarstjórinn í Reykjavík  
Davíð Oddsson (sign.)

**Fylgiskjal IV.**

## YFIRLÝSING

Með vísun við landamerkjabréfs um landamerki á Mosfellsheiði, sem undirrituð er af Ölfushreppi og Grafningshreppi annars vegar og jörðinni Miðdal í Mosfellsbæ hins vegar 23. janúar 1991, svo og með vísun til yfirlýsingar ofangreindra aðila, sem undirrituð var sama dag,

og einnig með vísan til greinargerðar bæjarverkfræðings Kópavogs dags. 31. janúar 1991 þá lýsir undirritaður yfir eftirfarandi:

Að því er varðar mörk þau, sem staðfest eru í téðu landamerkjabréfi frá sýslusteini austan Lyklafells í Vífilfell, þá eru þau samþykkt af hálfu Kópavogskaupstaðar. Jafnframt er mótmælt kröfum um lögsögu og/eða eignarrétt Mosfellsbæjar og Reykjavíkurborgar svo og lögsögu Seltjarnarneskaupstaðar á landi því, sem liggur vestan við mörk þessi.

Kópavogi, 6. mars 1991.

Sigurður Geirdal,  
bæjarstjóri.

## AUGLÝSING

**um stofnun Einkaleyfastofu til að sjá um framkvæmd laga er varða hugverkaréttindi á sviði iðnaðar (einkaleyfi, vörumerki o.fl.).**

Iðnaðarráðherra hefur ákveðið að fela sérstakri stofnun á vegum ráðuneytisins að sjá um framkvæmd laga og alþjóðasamninga er varða hugverkaréttindi á sviði iðnaðar. Stofnunin tekur við hlutverki einkaleyfa- og vörumerkjadeildar ráðuneytisins. Skipan þessi og verksvið stofnunarinnar er ákveðið samkvæmt heimild í 1. mgr. 7. gr. og 1. mgr. 69. gr. laga nr. 17/1991 um einkaleyfi og 12. og 46. gr. laga nr. 47/1968 um vörumerki, sbr. lög nr. 31/1984.

Stofnunin nefnist Einkaleyfastofan og hefur aðsetur í Reykjavík.

Ofangreind skipan kemur til framkvæmda hinn 1. júlí 1991.

*Iðnaðarráðuneytið 24. apríl 1991.*

F.h.r.

**Björn Friðfinnsson.**

*Rán Tryggvadóttir.*

## REGLUGERÐ

**um Einkaleyfastofu.**

1. gr.

Einkaleyfastofan er ríkisstofnun undir yfirstjórn iðnaðarráðherra. Vernd þeirra réttinda er stofnunin fjallar um tekur til íslenskrar lögsögu. Stofnunin hefur aðsetur í Reykjavík.

2. gr.

Hlutverk Einkaleyfastofu er einkum:

- 1) að fara með málefni varðandi einkaleyfi, vörumerki, hönnunarvernd og önnur hliðstæð réttindi sem kveðið er á um í lögum, reglugerðum og alþjóðasamningum um vernd eignarréttinda á sviði iðnaðar.

- 2) að veita einstaklingum, stofnunum og atvinnufyrirtækjum upplýsingar og ráðgjöf varðandi hugverkaréttindi í iðnaði.
- 3) að stuðla að því að ný tækni og þekking sem felst í skráðum hugverkaréttindum verði aðgengileg almenningi.

## 3. gr.

Tekjur stofnunarinnar eru gjöld samkvæmt ákvæðum reglugerða sem settar eru á grundvelli laga um hugverkaréttindi á sviði iðnaðar og önnur hliðstæð þjónustugjöld.

## 4. gr.

Iðnaðarráðherra skipar forstjóra Einkaleyfastofu og er hann jafnframt vörumerkjaskrárritari.

Forstjóri stýrir stofnuninni, ræður starfslið og ber ábyrgð á fjárreiðum hennar.

## 5. gr.

Stofnunin gefur m.a. út:

- 1) rit fyrir lögboðnar birtingar og tilkynningar varðandi vernd eignarréttinda á sviði iðnaðar,
- 2) framlagðar einkaleyfisumsóknir og skráð einkaleyfi,
- 3) ársyfirlit um skráð hugverkaréttindi og breytingar á þeim,
- 4) leiðbeiningar um frágang umsókna á hverju verndarsviði.

Stofnunin gerir ársyfirlit til Alþjóðahugverkastofnunarinnar (WIPO) varðandi hugverkaréttindi á sviði iðnaðar.

## 6. gr.

Reglugerð þessi er sett samkvæmt heimild í 7. og 69. gr. laga nr. 17/1991 um einkaleyfi og 12. og 46. gr. laga nr. 47/1968 um vörumerki, sbr. lög nr. 31/1984.

Reglugerðin öðlast gildi 1. júlí 1991.

*Iðnaðarráðuneytið 24. apríl 1991.*

**Jón Sigurðsson.**

*Björn Friðfinnsson.*

## REGLUGERÐ

**um sérstök togveiðisvæði við SA-ströndina samkvæmt lögum  
nr. 38, 15. maí 1990.**

## 1. gr.

Þrátt fyrir ákvæði c.-liðar 3. gr. laga nr. 81, 31. maí 1976, um veiðar í fiskveiðilandhelgi Íslands, er skipum styttri en 32 metrar (mesta lengd) og búin eru aðalvél 650 hestöflum og minni heimilt að stunda veiðar með botnvörpu utan 3ja sjómílna frá fjörumarki meginlandsins á svæði sem að austan markast af línu, sem dregin er réttvísandi austur frá Hvítungum. Að vestan markast svæðið af línu, sem dregin er réttvísandi 150° frá punkti 64°10'8 N og 15°42'6 V.

Heimild þessi gildir frá og með 1. maí til og með 15. maí 1991.

## 2. gr.

Reglugerð þessi er sett samkvæmt ákvæðum 21. gr. laga nr. 38, 15. maí 1990 um stjórn fiskveiða, til þess að öðlast þegar gildi og birtist til eftirbreytni öllum þeim sem hlut eiga að máli.

*Sjávarútvegsráðuneytið, 29. apríl 1991.*

F. h. r.

**Árni Kolbeinsson.**

*Jón B. Jónasson.*

**REGLUGERÐ**

**um (9.) breytingu á reglugerð um gerð lyfseðla og ávísun lyfja,  
afgreiðslu þeirra og merkingu nr. 421/1988.**

## 1. gr.

1. ml. 2. mgr. 53. gr. orðist svo:

Við afgreiðslu lyfja frá lyfsölu heilsugæslustöðva og sjúkrahúsa skv. ákvæðum 4. gr. reglugerðar nr. 27/1983, um staðsetningu lyfjabúða og lyfjaútibúa, sbr. breytingu frá 11. apríl 1991, skal í öllu fylgja ákvæðum þessarar reglugerðar.

## 2. gr.

66. gr. orðist svo:

Lyfjafræðingi er heimilt að afhenda minnstu pakkningastærð lyfseðilsskylds, staðlaðs lyfs án lyfseðils í undanteknigartilvikum, þegar ekki næst til læknis, enda telji lyfjafræðingur brýna ástæðu til að verða við slíkri beiðni. Viðtakandi verður að greiða lyfið að fullu og staðfesta móttöku þess með undirritun (nafn og kennitala). Lyfjafræðingur sendir landlækni útfyllt símalyfseðilseyðublað (sbr. viðauka 2 við þessa reglugerð), sem á er ritað/stimplað orðið lyfseðilsafrit (sbr. 37. gr.) til staðfestingar á slíkri afgreiðslu.

Ákvæði þetta nær ekki til ávana- og fíknilyfja, sbr. IV. kafla þessarar reglugerðar.

## 3. gr.

66. gr. verður 67. gr.

## 4. gr.

Reglugerð þessi, sem sett er samkvæmt heimild í 16. og 17. gr. lyfjalaga nr. 108/1984, með síðari breytingum, öðlast gildi þegar við birtingu.

*Heilbrigðis- og tryggingamálaráðuneytið, 11. apríl 1991.*

**Guðmundur Bjarnason.**

*Páll Sigurðsson.*

## AUGLÝSING

### um staðfestingu á breytingu á deiliskipulagi við Bauganes nr. 4 og 6, staðgreinireit 1.671.2 í Reykjavík.

Samkvæmt ósk borgarstjórnar Reykjavíkur hefur skipulagsstjórn ríkisins hinn 6. febrúar 1991, fallist á og staðfest, sbr. 3. mgr. 19. gr. skipulagslaga nr. 19/1964, þá breytingu á áður staðfestu deiliskipulagi á lóðunum nr. 4 og 6 við Bauganes, staðgreinireit 1.671.2 að lóðin nr. 4 stækkar um 115 fermetra og lóðin nr. 6 minnkar sem því munar.

Borgarsjóður Reykjavíkur tekur að sér að bæta það tjón sem einstakir aðilar kunna að verða fyrir við breytinguna.

*Umhverfissráðuneytið, 15. apríl 1991.*

F. h. r.  
Páll Líndal.

*Hólmfríður Snæbjörnsdóttir.*

Nr. 192

23. apríl 1991

## AUGLÝSING

### um verðjöfnun vegna útflutnings sjávarafurða í maímánuði 1991.

Samkvæmt 6. gr. laga nr. 39, 15. maí 1990, hefur hlutfall af andvirði sjávarafurða sem inn- og útgreiðslur skulu miðast við vegna útflutnings í maímánuði 1991 verið ákveðið sem hér segir:

- |  |                |
|--|----------------|
| 1. Afurðir deildar fyrir unnar botnfiskafurðir:  | Innborgun 4,6% |
| 2. Afurðir deildar fyrir óunnar botnfiskafurðir: | Innborgun 4,6% |

Auglýsing þessi öðlast þegar gildi.

*Sjávarútvegsráðuneytið, 23. apríl 1991.*

**Halldór Ásgrímsson.**

*Gylfi Gautur Pétursson.*

Nr. 193

28. apríl 1991

## REGLUGERÐ

### um innheimtu þungaskatts af bifreiðum sem skrásettar eru erlendis og nota annan orkugjafa en bensín.

1. gr.

Af bifreiðum, sem skrásettar eru erlendis og nota annan orkugjafa en bensín, skal greiða þungaskatt fyrir hverja byrjaða viku sem bifreiðar eru hérlendis, talið frá og með komudegi, sem hér segir:

- a) Af bifreiðum, öðrum en þeim sem um er rætt í b-lið þessarar greinar og búnar eru viðhlítandi ökumælum, sbr. reglugerð nr. 62/1977, um ökumæla, með síðari breytingum.

Eigin þyngd bifreiðar kg	Pungaskattur fyrir hverja byrjaða viku kr.	Eigin þyngd bifreiðar kg	Pungaskattur fyrir hverja byrjaða viku kr.
Allt að 1000	2.636	9400 – 9599	7.989
1000 – 1999	3.366	9600 – 9799	8.085
2000 – 2199	3.564	9800 – 9999	8.181
2200 – 2399	3.755	10000 – 10199	8.279
2400 – 2599	3.949	10200 – 10399	8.338
2600 – 2799	4.139	10400 – 10599	8.399
2800 – 2999	4.334	10600 – 10799	8.456
3000 – 3199	4.526	10800 – 10999	8.515
3200 – 3399	4.718	11000 – 11199	8.576
3400 – 3599	4.911	11200 – 11399	8.795
3600 – 3799	5.105	11400 – 11599	9.014
3800 – 3999	5.295	11600 – 11799	9.231
4000 – 4199	5.495	11800 – 11999	9.451
4200 – 4399	5.656	12000 – 12199	9.670
4400 – 4599	5.820	12200 – 12399	9.853
4600 – 4799	5.984	12400 – 12599	10.035
4800 – 4999	6.148	12600 – 12799	10.216
5000 – 5199	6.311	12800 – 12999	10.398
5200 – 5399	6.410	13000 – 13199	10.581
5400 – 5599	6.511	13200 – 13399	10.804
5600 – 5799	6.611	13400 – 13599	11.026
5800 – 5999	6.711	13600 – 13799	11.249
6000 – 6199	6.811	13800 – 13999	11.453
6200 – 6399	6.875	14000 – 14199	11.695
6400 – 6599	6.939	14200 – 14399	11.871
6600 – 6799	7.039	14400 – 14599	12.050
6800 – 6999	7.103	14600 – 14799	12.228
7000 – 7199	7.128	14800 – 14999	12.406
7200 – 7399	7.183	15000 – 15199	12.585
7400 – 7599	7.240	15200 – 15399	12.785
7600 – 7799	7.295	15400 – 15599	12.985
7800 – 7999	7.351	15600 – 15799	13.186
8000 – 8199	7.463	15800 – 15999	13.388
8200 – 8399	7.518	16000 – 16199	13.588
8400 – 8599	7.574	16200 – 16399	13.788
8600 – 8799	7.629	16400 – 16599	13.988
8800 – 8999	7.685	16600 – 16799	14.189
9000 – 9199	7.796	16800 – 16999	14.390
9200 – 9399	7.893		

Sé eigin þyngd bifreiðar 17000 kg eða meira skal vikugjaldið hækka um 200 kr. fyrir hver byrjuð 200 kg sem eigin þyngd er meiri en 17000 kg.

Af festi- og tengivögnum, sem eru yfir 6 tonn að leyfðri heildarþyngd, greiðist þungaskattur á sama hátt, enda séu þeir ekki útbúnir viðhlítandi öikumælisbúnaði, sbr. b-lið þessarar greinar.

b) Af bifreiðum sem eru 4000 kg eða meira að leyfðri heildarþyngd og útbúnir eru viðhlítandi öikumælisbúnaði, sbr. reglugerð nr. 62/1977, um öikumæla með síðari breytingum, skal

greiða þungaskatt skv. ákvæðum reglugerðar um þungaskatt. Af festi- og tengivögnum sem eru yfir 6 tonn að leyfðri heildarþyngd, greiðist þungaskattur á sama hátt, enda séu þeir með viðhlítandi öikumælisbúnaði.

#### 2. gr.

Þungaskatt samkvæmt a-lið 1. gr. skal greiða við komu bifreiðar til landsins. Við ákvörðun skattsins skal miða við þann tíma sem áformað er að bifreið verði hérlendis, reiknaðan í heilum vikum. Telst brot úr viku heil vika í þessu sambandi, sbr. 1.gr.

Komi í ljós við brottflutning gjaldskyldrar bifreiðar samkvæmt a-lið 1. gr. reglugerðar þessarar að verutími hennar hérlendis hefur verið van- eða ofáætlaður skal eftir atvikum innheimta vangoldinn eða endurgreiða ofheimtan þungaskatt af þeim sökum. Hafi verutími verið vanáætlaður um meira en nemur 4 vikum skal innheimta dráttarvexti af þeim þungaskatti sem ógreiddur er vegna vanáætlunar. Dráttarvextir skulu vera þeir sömu og hjá innlánsstofnunum, sbr. ákvæði til bráðabirgða IV í lögum nr. 36/1986, um Seðlabanka Íslands. Dráttarvextir reiknast með sama hætti og hjá innlánsstofnunum.

#### 3. gr.

Við komu bifreiðar til landsins, sem gjaldskyld er samkvæmt b-lið 1. gr., skulu viðkomandi toll- eða löggæslumenn ganga úr skugga um að öikumælir hennar sé virkur og innsiglaður á þann hátt sem kveðið er á um í reglugerð nr. 62/1977 með síðari breytingum.

Uppfylli öikumælisbúnaður að mati toll- eða löggæslumanns þær kröfur sem gerðar eru til slíks búnaðar skal hann skrá stöðu mælis og númer mælis í akstursbók, sem afhenda skal umráðamanni bifreiðarinnar. Jafnframt skal skrá þessar upplýsingar í sérstaka skrá, sem viðkomandi innheimtumaður skal halda um þessar bifreiðar.

Við brottflutning bifreiðar, sem gjaldskyld er samkvæmt b-lið 1. gr., skal toll- eða löggæslumaður lesa á öikumæli hennar og ákvarða þungaskatt í samræmi við ekinn kílómetrafjölda frá komudegi. Skattinn skal greiða hjá viðkomandi innheimtumanni, sbr. þó ákvæði 2. mgr. 4. gr.

Nú er bifreið, sem gjaldskyld er samkvæmt b-lið 1. gr. staðsett hérlendis lengur en fjóra mánuði í senn, og skulu þá ákvæði 9. gr. reglugerðar nr. 593/1987, um þungaskatt, gilda um álestur og innheimtu þungaskatts af henni.

#### 4. gr.

Að því leyti sem ekki er ákveðið í reglugerð þessari um innheimtu vaxta, viðurlög, veð, sektir og aðra framkvæmd varðandi innheimtu þungaskatts samkvæmt 1. gr. skulu gilda, eftir því sem við geta átt, ákvæði reglugerðar nr. 593/1987, um þungaskatt, og reglugerðar nr. 62/1977, um öikumæla, með síðari breytingum. Ákvæði 3. gr. reglugerðar nr. 593/1987 skulu þó ekki gilda um innheimtu þungaskatts skv. reglugerð þessari.

Ráðuneytið getur falið toll- eða löggæslumönnum að annast ákvörðun og innheimtu þungaskatts fyrir hönd viðkomandi innheimtumanns ríkissjóðs, ef sérstaklega stendur á.

Óheimilt er að skipa út gjaldskyldri bifreið samkvæmt reglugerð þessari nema sannað sé að þungaskattur af henni hafi verið greiddur.

#### 5. gr.

Reglugerð þessi, sem sett er samkvæmt heimild í lögum nr. 3/1987, um fjáröflun til vegagerðar, með síðari breytingum, öðlast gildi 1. maí 1991.

*Fjármálaráðuneytið, 28. apríl 1991.*

**Ólafur Ragnar Grímsson.**

*Magnús Pétursson.*

## REGLUGERÐ

### um breytingu á reglugerð nr. 243, 4. sept. 1968, um síldarútvegsnefnd og útflutning saltaðrar síldar.

#### 1. gr.

10. grein reglugerðarinnar orðist svo:

Reikningsár síldarútvegsnefndar skal vera frá 1. júlí til 30. júní. Síldarútvegsnefnd skal gera reikningsskil fyrir starfsárið svo fljótt sem auðið er. Ber síldarútvegsnefnd að senda sjávarútvegsráðuneytinu afrit af endurskoðuðum rekstrar- og efnahagsreikningi nefndarinnar, svo og skýrslu framkvæmdastjóra um störf og rekstur á reikningsárinu, ásamt skrá um eignir og skuldir í lok reikningsársins.

Bókhald og ársreikningar nefndarinnar skulu endurskoðaðir af óháðum löggiltum endurskoðanda, sem ráðherra skipar.

Að lokinni endurskoðun skulu ársreikningar nefndarinnar, svo og skýrsla framkvæmdastjóra, sendir í afriti til allra þeirra framleiðenda, er afhent hafa síldarútvegsnefnd síld til sölumeðferðar á viðkomandi reikningsári. Sömu gögn skal senda Alþingi, Alþýðusambandi Íslands, Landssambandi ísl. útvegsmanna, Félagi síldarsaltenda á Norður- og Austurlandi og Félagi síldarsaltenda á Suður- og Vesturlandi.

Nú er sölu og útflutningi síldar lokið að fullu fyrir lok reikningsárs, skal þá síldarútvegsnefnd gera reikningsskil síldarreiknings svo fljótt sem verða má og greiða framleiðendum eftirstöðvar andvirðis útfluttrar síldar. Skylt er endurskoðanda, ef þess er óskað, að endurskoða þennan þátt reikningsskila, þó að fullnaðar reikningsskil hafi ekki fram farið.

#### 2. gr.

Reglugerð þessi er sett samkvæmt lögum nr. 62, 21. apríl 1962, um síldarútvegsnefnd og útflutning saltaðrar síldar og öðlast þegar gildi.

*Sjávarútvegsráðuneytið, 22. apríl 1991.*

F. h. r.

**Árni Kolbeinsson.**

*Gylfi Gautur Pétursson.*



**REGLUGERÐ**

**um breytingu á reglugerð nr. 189, 30. apríl 1985, um eftirlit  
og mat á söltuðum grásleppuhrognum til útflutnings  
og vinnslu innanlands.**

1. gr.

2. gr. reglugerðarinnar orðist svo:

Umbúðir fyrir grásleppuhrogn skulu vera úr efni sem hæfir geymslu matvæla og samþykktir af Ríkismati sjávarafurða. Við endurnotkun á umbúðum skal tryggt að þær séu hreinar og sótthreinsaðar.

2. gr.

Reglugerð þessi er sett samkvæmt lögum nr. 53, 30. maí 1984, um Ríkismat sjávarafurða til að öðlast þegar gildi.

*Sjávarútvegsráðuneytið, 23. apríl 1991.*

F. h. r.

**Árni Kolbeinsson.**

*Gylfi Gautur Pétursson.*

## REGLUGERÐ um Sinfóníuhljómsveit Íslands.

### 1. gr.

Sinfóníuhljómsveit Íslands er sjálfstæð stofnun með sérstakan fjárhag og lýtur sérstakri stjórn. Heimili hennar og varnarþing er í Reykjavík. Málefni hennar heyra undir menntamálaráðuneytið.

### 2. gr.

Starf Sinfóníuhljómsveitarinnar miði að því að auðga tónmenningu Íslendinga, efla áhuga og þekkingu á æðri tónlist og gefa landsmönnum kost á að njóta hennar, m.a. með tónleikahaldi sem víðast um landið og með tónlistarflutningi í hljóðvarpi og sjónvarpi. Sérstaka áherslu ber að leggja á flutning og kynningu íslenskrar tónlistar, utan lands sem innan, ef tilefni gefast.

Í öllu starfi hljómsveitarinnar skal kappkosta að hafa sem best samstarf við þá aðila sem að skyldum markmiðum vinna, einkum aðra íslenska flytjendur tónlistar, einstaklinga, hópa og stofnanir.

### 3. gr.

Tengja ber starf hljómsveitarinnar tónlistaruppeldi í landinu svo sem kostur er, einkum tónlistarkennslu á háskólastigi. Efla ber samstarf við tónlistarskólana og auðvelda nemendum þeirra að sækja tónleika hljómsveitarinnar. Hljómsveitin skal vinna markvisst að tónlistarkynningu meðal annarra skólanema og styðja tónlistarstarfsemi æskufólks eftir því sem aðstæður leyfa.

### 4. gr.

Hljómleikaferðir um landið skulu vera fastur liður í starfsemi hljómsveitarinnar. Í því sambandi er æskilegt að leita samstarfs við tónlistarfélög og aðra aðila á hverjum stað um tónleikahaldið.

### 5. gr.

Rekstraraðilar Sinfóníuhljómsveitarinnar eru: Ríkissjóður (56%), Ríkisútvarpið (25%), Borgarsjóður Reykjavíkur (18%) og Bæjarsjóður Seltjarnarness (1%). Með samþykki rekstraraðila getur menntamálaráðuneytið heimilað fleiri sveitarfélögum aðild að rekstri hljómsveitarinnar.

### 6. gr.

Samningur sé gerður milli Sinfóníuhljómsveitarinnar og Ríkisútvarpsins um réttindi Ríkisútvarpsins varðandi flutning á tónlistarefni hljómsveitarinnar á móti framlagi útvarpsins skv. 5. gr. og í samningnum miðað við þá hefð og venjur sem í þeim efnum hafa mótast á undanförunum árum.

Efna má til samvinnu á viðskiptagrunðvelli milli Sinfóníuhljómsveitarinnar annars vegar og Þjóðleikhússins, Íslensku óperunnar, Íslenska dansflokksins og annarra aðila hins vegar um einstök verkefni eftir því sem tilefni gefast og önnur starfsemi hljómsveitarinnar leyfir.

Skal um slíka samvinnu gera skriflega samninga hverju sinni.

Sinfóníuhljómsveitin skal kappkosta að afla tekna af tónleikahaldi og annarri starfsemi, svo að sem mest að útgjöldum hljómsveitarinnar fái greitt af slíkum tekjum hennar.

Tekjur af auglýsingum má leggja í sérstakan sjóð sem stjórn hljómsveitarinnar getur ráðstafað til kaupa á hljóðfærum og annarra sérstakra þarfa.

#### 7. gr.

Stjórn Sinfóníuhljómsveitar Íslands er skipuð af menntamálaráðuneytinu til fjögurra ára í senn. Hún er skipuð fimm mönnum, einum tilnefndum af Reykjavíkurborg, einum tilnefndum af starfsmannafélagi hljómsveitarinnar, einum tilnefndum af fjármálaráðuneytinu og einum tilnefndum af Ríkisútvarpinu. Menntamálaráðuneytið skipar formann án tilnefningar.

Stjórnin hefur ákvörðunarvald um öll málefni hljómsveitarinnar. Hún heldur fundi svo oft sem þurfa þykir.

#### 8. gr.

Stjórnin ber ábyrgð á fjárreiðum og reikningshaldi hljómsveitarinnar. Hún lætur gera starfs- og rekstraráætlanir og leggur þær fyrir rekstraraðila. Efnahags- og rekstrarreikningur skal gerður að loknu hverju almanaksári og sendur ríkisendurskoðun.

Í reikningshaldi hljómsveitarinnar skal kostnaði við tónleikaferðir um landið haldið aðskildum frá öðrum rekstrarkostnaði. Gera skal sérstaka fjárhagsáætlun vegna ferðanna. Hluti skemmtanaskatts (10%) samkvæmt 7. gr. laga nr. 58/1970 um skemmtanaskatt rennur til greiðslu kostnaðar vegna ferðanna.

#### 9. gr.

Stjórn Sinfóníuhljómsveitarinnar ræður framkvæmdastjóra til fjögurra ára í senn og ákveður verksvið hans. Endurráðning er heimil.

Framkvæmdastjóri situr stjórnarfundum hljómsveitarinnar og hefur þar málfrelsi og tillögurétt. Hann framkvæmir ákvarðanir stjórnarinnar og ber ábyrgð gagnvart henni.

#### 10. gr.

Framkvæmdastjóri skipuleggur og gerir tillögur um heildarstarfsáætlun hljómsveitarinnar í samráði við aðalhljómsveitarstjóra, sbr. 14. gr. Hann er ábyrgur fyrir framkvæmd og undirbúningi æfinga og tónleika hljómsveitarinnar. Sama á við um hver þau tilvik önnur, þar sem hljómsveitin eða deildir úr henni koma saman til starfa.

Framkvæmdastjóri ræður, í samræmi við fjárheimildir, starfsfólk á skrifstofu og aðstoðarfólk við æfingar, tónleika og nótnavörslu. Hann setur hljóðfæraleikurum starfsreglur, með samþykki stjórnar, og gefur út aðrar reglur, svo og starfslýsingar einstakra starfsmanna, eftir því sem þurfa þykir. Leitast skal við að móta slíkar reglur í sem nánustu samráði við hlutaðeigandi starfsmenn og aðalhljómsveitarstjóra eftir því sem við á.

#### 11. gr.

Stjórn Sinfóníuhljómsveitarinnar ræður aðalhljómsveitarstjóra. Hann vinnur að tillögum um viðfangsefni sveitarinnar í samvinnu við verkefnavalsnefnd og framkvæmdastjóra. Nánari ákvæði um verksvið aðalhljómsveitarstjóra skulu tilgreind í starfssamningi.

Stjórnin ræður einnig aðra fasta hljómsveitarstjóra.

#### 12. gr.

Tónleikastjóri er ráðinn af framkvæmdastjóra með samþykki stjórnar Sinfóníuhljómsveitarinnar. Hann er staðgengill framkvæmdastjóra og ábyrgur gagnvart honum fyrir þeim málum sem honum eru falin og undir hann heyrja.

## 13. gr.

Stjórnin fastræður hljóðfæraleikara, að fengnum tillögum framkvæmdastjóra, í minnst 65 stöðugildi. Heimilt er að ráða í hlutastörf. Aðra hljóðfæraleikara ræður stjórnin á sama hátt eftir því sem viðfangsefni krefjast, enda hafi viðfangsefnið verið samþykkt í fjárhagsáætlun. Um ráðningu hljómsveitarmanna og framkvæmd hæfnisprófa skal fara eftir reglum sem stjórn hljómsveitarinnar setur.

Um launakjör og vinnutíma starfsmanna hljómsveitarinnar fer eftir kjarasamningum þeirra við fjármálaráðherra.

## 14. gr.

Við verkefnaval Sinfóníuhljómsveitar Íslands skal stjórn hennar njóta aðstoðar verkefnavalsnefndar sem skipuð er til fjögurra ára um leið og stjórn hljómsveitarinnar.

Nefndin skilar tillögum og áætlunum um verkefni hljómsveitarinnar fyrir hvert starfsár, svo og tillögum um stjórnendur, einleikara og söngvara, eigi síðar en 1. nóvember ár hvert. Framkvæmdastjóri og aðalhljómsveitarstjóri gera starfsáætlun á grundvelli tillagna verkefnavalsnefndar og í samráði við hana og leggja fram ásamt kostnaðaráætlun fyrir stjórnina eigi síðar en 1. febrúar. Fyrir 1. mars skulu liggja fyrir drög að verkefnavali þess starfsárs sem hefst á öðru eftirfarandi hausti, nægilega ítarleg til að leggja megi þau til grundvallar fjárlagatillögum fyrir næsta reikningsár (almanaksár).

## 15. gr.

Heimilt er að ráða tónskáld til starfa í þágu hljómsveitarinnar í takmarkaðan tíma, eigi skemur en þrjú mánuði og eigi lengur en eitt ár í senn, eftir ákvörðun stjórnarinnar. Auglýsa skal eftir umsóknum um slíka ráðningu, og skal hún bundin ákveðnu verki sem unnið skal á ráðningartímanum. Til þessa má verja sem svarar tólf mánaðarlaunum á ári hverju.

## 16. gr.

Reglugerð þessi er sett samkvæmt 11. gr. laga um Sinfóníuhljómsveit Íslands nr. 36/1982 og öðlast þegar gildi. Jafnframt er felld úr gildi reglugerð nr. 203/1987 um Sinfóníuhljómsveit Íslands.

*Menntamálaráðuneytið, 18. apríl 1991.*

**Svavar Gestsson.**

*Árni Gunnarsson.*

## REGLUGERÐ

### um menntun, réttindi og skyldur slökkviliðsmanna.

## 1. gr.

Reglugerð þessi tekur til:

1. Þeirra sem gegna slökkvistarfi eða starfa við brunavarnir að aðalstarfi.
2. Þeirra sem gegna slökkvistarfi eða starfa við brunavarnir samkvæmt 7. gr. laga nr. 74/1982, um brunavarnir og brunamál.

## 2. gr.

Umsækjendur um störf slökkviliðsmanna, sbr. 1. gr., skulu fullnægja eftirtöldum skilyrðum:

1. Hafa iðnmenntun sem nýtist í starfi slökkviliðsmanna eða sambærilega menntun og reynslu.
2. Vera á aldrinum 20-28 ára, reglusamir og háttvísir.
3. Hafa góða líkamsburði, gott andlegt og líkamlegt heilbrigði, hafa góða sjón og heyrn og rétta litaskynjun. Vera ekki haldnir lofthræðslu eða innilokunarkennd.
4. Hafa meirapróf bifreiðastjóra.

Víkja má frá ofangreindum skilyrðum að hluta til vegna þeirra sem gegna slökkvistarfi eða starfa við brunavarnir, sbr. 2. tölul. 1. gr.

Endurráðning slökkviliðsmanna, sbr. 1. tölul. 1. gr., til almennra slökkvistarfa er heimil allt að fimm árum eftir að þeir hverfa frá starfi. Að öðru leyti miðast endurráðning við það að slökkviliðsmenn standist þær kröfur sem fram koma í 2. og 3. gr. reglugerðar þessarar.

### 3. gr.

Menntun og starfsþjálfun slökkviliðsmanna skal vera:

1. Grunnám.
2. Fullnaðarnám.

Í grunnnámi skal eftirfarandi tekið fyrir:

Almenn slökkvitækni, akstur slökkvibifreiða og meðferð annars slökkvibúnaðar, björgunarstörf, mengunarvarnir, meðferð á eitruðum og hættulegum efnum, reykköfun og aðstoð við sjúka og slasaða.

Í fullnaðarnámi skal eftirfarandi tekið fyrir:

Þeir þættir, sem um er getið í grunnnámi, skulu kenndir þannig að slökkviliðsmenn nái fullnaðarþekkingu í þeim. Þá skal kennsla í ýmsum sérhæfðum störfum fara þar fram, s.s. í lögum og reglugerðum um brunavarnir og brunamál, þjálfun í lestri teikninga og meðferð kórfubíls.

Slökkviliðsmenn, sbr. 1. tölul. 1. gr., skulu hafa lokið menntun og starfsþjálfun samkvæmt 1. tölul. þessarar greinar innan árs frá því að þeir hefja störf og samkvæmt 2. tölul. eigi síðar en fjórum árum frá því þeir hefja störf.

Þeir sem gegna slökkvistarfi, sbr. 2. tölul. 1. gr., skulu, eftir því sem við verður komið, hafa lokið menntun og starfsþjálfun samkvæmt 1. tölul. þessarar greinar innan eins árs frá því að þeir eru skipaðir til starfa.

Slökkviliðsmönnum skal gefinn kostur á að sækja um framhaldsnám enda hafi þeir lokið námi samkvæmt 1. málsgrein þessarar greinar.

Í framhaldsnámi skal eftirfarandi tekið fyrir:

Þeir þættir er lúta að slökkvistarfi, stjórnun, eldvarnareftirliti, brunarannsóknnum o.fl. Nám skal metið til starfsréttinda eftir því sem við á.

### 4. gr.

Félagsmálaráðuneytið skal, að fengnum tillögum Brunamálastofnunar ríkisins og að höfðu samráði við Samband íslenskra sveitarfélaga og Landssamband slökkviliðsmanna, setja nánari reglur um nám slökkviliðsmanna, nauðsynlega undirbúningsmenntun þeirra og hvernig kennslu skuli hagað.

### 5. gr.

Slökkviliðsmönnum ber að viðhalda þekkingu sinni og tileinka sér nýjungar varðandi starfið, m.a. með námskeiðum og verklegri þjálfun, þar sem henni verður við komið.

### 6. gr.

Slökkviliðsmenn, sbr. 1. tölul. 1. gr., skulu að jafnaði ganga í einkennisfatnaði við störf sín. Einnig skulu þeir fá nauðsynlegan hlífðarfatnað gegn kulda og vosbúð. Sama skal gilda um slökkviliðsstjóra, varaslökkviliðsstjóra og eldvarnareftirlitsmenn, sbr. 2. tölul. 1. gr.

Brunamálastofnun ríkisins skal setja nánari reglur um hlífðarfatnað. Sveitarstjórn skal setja nánari reglur um einkennisfatnað.

## 7. gr.

Slökkviliðsmenn skulu njóta sömu verndar og aðstöðu og aðrir þeir er gegna borgaralegri skyldu og skulu þeir tryggðir í starfi í samræmi við áhættu starfsins.

Ekki má á nokkurn hátt tálma því að slökkviliðsmenn geti sinnt starfi sínu.

## 8. gr.

Við lífshættuleg skilyrði skal slökkviliðsmaður ávallt gæta þess að stofna hvorki eigin lífi né annarra berlega í tvísýnu.

## 9. gr.

Slökkviliðsmönnum er skylt að gæta þagmælsku um atriði, sem þeir fá vitneskju um í starfi sínu og leynt skulu fara samkvæmt lögum og eðli máls. Þagnarskylda helst þó þeir láti af störfum.

## 10. gr.

Um réttindi og skyldur slökkviliðsmanna fer að öðru leyti eftir II. kafla laga nr. 74/1982, um brunavarnir og brunamál, og samþykktum um slökkvilið á hverjum stað, eftir því sem við á. Leita skal umsagnar Landssambands slökkviliðsmanna um samþykktir er geta varðað hagsmuni slökkviliðsmanna.

## 11. gr.

Um viðurlög vegna brota á reglugerð þessari fer eftir lögum nr. 74/1982, um brunavarnir og brunamál, og eftir því sem við á samkvæmt lögum nr. 38/1954, um réttindi og skyldur opinberra starfsmanna.

## 12. gr.

Reglugerð þessi, sem sett er samkvæmt e. lið 1. mgr. 3. gr. laga nr. 74/1982 um brunavarnir og brunamál, skal þegar öðlast gildi.

*Félagsmálaráðuneytið, 19. apríl 1991.*

**Jóhanna Sigurðardóttir.**

*Pórhildur Líndal.*

## **REGLUGERÐ**

### **um Mengunarvarnarsjóð.**

## 1. gr.

Sjóðurinn heitir Mengunarvarnarsjóður.

## 2. gr.

Sjóðurinn er stofnaður í samræmi við ákvæði 32. gr. laga nr. 32, 5. maí 1986 um varnir gegn mengun sjávar.

## 3. gr.

Tilgangur sjóðsins er að stuðla að fræðslu og annarri fyrirbyggjandi starfsemi til varnar mengun frá olfu, grút eða annars konar mengun sjávar, einkum á hafnarsvæðum.

## 4. gr.

Tekjur sjóðsins eru:

1. Sektir, skv. 29. gr. laga nr. 32, 5. maí 1986.
2. Dagsektir, sbr. 33. gr. sömu laga og mega þær nema allt að kr. 50 000 á dag.
3. Vaxtatekjur.
4. Aðrar tekjur, sem til kunna að falla.

## 5. gr.

Hafnarstjórar og lögreglustjórar sem innheimta sektir samkvæmt 4. gr. skulu standa sjóðstjórn skv. 6. gr. skil á þeim jafnóðum og innheimtar eru.

## 6. gr.

Stjórn sjóðsins skipa þrír menn: Siglingamálastjóri, sem er formaður og tveir menn, sem umhverfisráðherra skipar, annan samkvæmt tilnefningu Hafnasambands sveitarfélaga, en hinn án tilnefningar.

Skipunartími er fjögur ár.

Siglingamálastofnun ríkisins annast skrifstofuhald fyrir stjórn sjóðsins.

## 7. gr.

Stjórn sjóðsins veitir árlega styrki úr sjóðnum í samræmi við ákvæði 3. gr. og skal stefnt að því, að úthlutun sé lokið eigi síðar en um 31. mars ár hvert.

Umsóknir um styrki skulu sendar á eyðublöðum, er stjórnin lætur útbúa.

Stjórnin auglýsir árlega í Lögbirtingablaði eftir umsóknum um styrki úr sjóðnum.

## 8. gr.

Reikningar sjóðsins skulu endurskoðaðir af tveimur mönnum, sem skipaðir eru af ráðherra til tveggja ára í senn.

Skal stjórnin leggja endurskoðaða reikninga fyrra almanaksárs fyrir umhverfisráðherra eigi síðan en 15. apríl árið eftir.

## 9. gr.

Umhverfisráðherra er heimilt að setja nánari reglur um framkvæmd sektargerða skv. 29. gr. laga nr. 32, 5. maí 1986.

Þá getur hann sett sjóðstjórn skv. 6. gr. sérstakar starfsreglur.

## 10. gr.

Reglugerð þessi, sem sett er, skv. lögum nr. 32, 5. maí 1986, sbr. lögum nr. 37, 16. maí 1990 öðlast gildi þegar í stað.

*Umhverfisráðuneytið, 23. apríl 1991.*

**Júlíus Sólnes.**

*Páll Líndal.*

## SKIPULAGSSKRÁ

**fyrir Nemendagarða Hólaskóla.**

Bændaskólinn á Hólum, Nemendafélag Hólaskóla og Starfsmannafélag Hólaskóla hafa ákveðið að koma á fót stofnun, til að standa að byggingu og rekstri félagslegra leiguíbúða fyrir nemendur Bændaskólans á Hólum. Í framhaldi af því settu þessir aðilar stofnuninni eftirfarandi skipulagsskrá:

## 1. gr.

Stofnunin er sjálfseignarstofnun og heitir Nemendagarðar Hólaskóla í Hólahreppi, Skagafjarðarsýslu.

## 2. gr.

Markmið stofnunarinnar er bygging og rekstur félagslegra leiguíbúða fyrir nemendur Bændaskólans á Hólum.

## 3. gr.

Stofnframlög eru sett sem hér segir:

Bændaskólinn á Hólum . . . . .	kr. 312 000
Nemendafélag Hólaskóla . . . . .	kr. 39 000
Starfsmannafélag Hólaskóla . . . . .	kr. 39 000
	Samtals kr. 390 000

Stofnfé skal haldast óskert.

## 4. gr.

Stofnunin ber ábyrgð á skuldbindingum sínum með stofnfé og þeim eignum, sem hún kann að fá að gjöf eða eignast með öðrum hætti. Stofnendur bera engar fjárhagslegar skuldbindingar vegna sjálfseignarstofnunarinnar, aðrar en vegna stofnafjárframlaga skv. 3. gr.

## 5. gr.

Eigi má selja eða láta af hendi stofnunina né eignir hennar, fastar eða lausar, nema samkvæmt ákvæðum 9. og 15. gr. Eigi má heldur binda fé hennar eða eignir neinum veðböndum eða skuldbindingum, sem óviðkomandi eru tilgangi hennar, sbr. þó 9. gr.

## 6. gr.

Tekjur stofnunarinnar eru:

1. Framlög og gjafir einstaklinga og stofnana.
2. Leigutekjur af eignum stofnunarinnar.
3. Aðrar tekjur sem stofnuninni kunna að áskotnast.

## 7. gr.

Aðilar að stofnuninni tilnefna í fulltrúaráð stofnunarinnar til tveggja ára sem hér segir: Bændaskólinn á Hólum þrjá fulltrúa, Nemendafélag Hólaskóla tvo fulltrúa og Starfsmannafélag Hólaskóla tvo fulltrúa.

Fulltrúaráð kýs þrjá menn í stjórn til tveggja ára sömuleiðis tvo endurskoðendur reikninga stofnunarinnar til sama tíma. Stjórnin skiptir sjálf með sér verkum.

Forfallist fulltrúaráðsmaður og/eða stjórnarmaður skal nýr maður kosinn í hans stað.

Gjörðabók skal halda um alla fundi fulltrúaráðs og stjórnar.

## 8. gr.

Fulltrúaráð setur reglur um starfsemi stofnunarinnar.

## 9. gr.

Stjórnin hefur almenna umsjón með rekstri og fjárhæð stofnunarinnar og ber ábyrgð á daglegum rekstri hennar.

Stjórninni er heimilt að taka lán og binda stofnunina skuldbindingum, og veðsetja eignir hennar með samykki 2/3 hluta atkvæða fulltrúaráðsins og að fengnu samþykki dómsmálaráðherra sbr. lög nr. 19 frá 1988.



## 10. gr.

Reikningsár stofnunarinnar er almanaksárið. Reikningar skulu sendir ríkisendurskoðun og landbúnaðarráðherra, er þeir hafa hlotið samþykki stjórnarinnar.

## 11. gr.

Aðalfundur stjórnarinnar skal haldinn fyrir 1. maí ár hvert og er hann lögmætur ef 2/3 fulltrúaráðs hið fæsta eru á fundi. Til aðalfundar skal boða bréflega með hálfmánaðar fyrirvara hið skemmsta.

## 12. gr.

Dagskrá fundarins skal vera þessi:

1. Tilkygning um tilnefningu fulltrúaráðsmanna.
2. Kosningar.
3. Tillögur til breytinga á skipulagsskrá, ef fram koma.
4. Önnur mál.

## 13. gr.

Stjórn stofnunarinnar getur boðað til fundar með aðilum fulltrúaráðsins, þegar hún telur þurfa.

## 14. gr.

Til allra funda skal boða bréflega með viku fyrirvara sbr. þó 11. gr.

## 15. gr.

Sé ákveðið að leggja stofnunina niður, skulu eignir hennar renna til hliðstæðra verkefna og segir í 2. gr. eftir nánari ákvörðun fulltrúaráðs. Eigi má slíta stofnuninni nema tveir fundir fulltrúaráðs í röð samþykki það með a.m.k. 3/4 hlutum atkvæða og að fengnu samþykki dómsmálaráðherra.

## 16. gr.

Tillögur um breytingar á skipulagsskrá þessari ná fram að ganga hljóti þær fylgi 3/4 hluta atkvæða fulltrúaráðs. Tillögur um breytingar á skipulagsskrá skal kynna í fundarboði.

## 17. gr.

Leita skal staðfestingar dómsmálaráðherra á skipulagsskrá þessari.

Skipulagsskrá þessi staðfestist hér með samkvæmt lögum um sjóði og stofnanir sem starfa samkvæmt staðfestri skipulagsskrá, nr. 19/1988.

*Dóms- og kirkjumálaráðuneytið, 22. apríl 1991.*

F. h. r.  
**Þorsteinn Geirsson.**

*Fanney Óskarsdóttir.*

# LÖGREGLUSAMÞYKKT

## fyrir Stokkseyrarhrepp.

### 1. gr.

Samþykkt þessi gildir fyrir umdæmi Stokkseyrarhrepps.

### 2. gr.

Með almannafæri í samþykktinni er átt við götur og svæði ætluð til almenningsnota. Ákvæðin um almannafæri gilda einnig eftir því sem við á um aðra staði, sem opnir eru almenningi, svo sem verslanir, veitingastaði, söfn, afgreiðslur o.fl.

### 3. gr.

Uppbot, áflog, óspektir eða önnur háttsemi, sem raskar allsherjarreglu, má ekki eiga sér stað á almannafæri, og ekki mega menn þyrpast þar saman, ef það truflar umferð eða veldur vegfarendum öðrum óþægindum.

Enginn má sýna öðrum áreitni á almannafæri eða sýna þar af sér ósæmilega háttsemi.

### 4. gr.

Lögreglustjóri getur bannað notkun hátalara, hljómflutningstækja, hljóðfæra eða annars þess háttar á eða við almannafæri, ef ástæða er til að ætla að hún valdi ónæði eða truflun.

### 5. gr.

Bannað er að hafast nokkuð að, sem veldur ónæði eða raskar næturró manna.

### 6. gr.

Þegar fjölmenni safnast saman á almannafæri við miðasölur, skemmtistaði, verslanir og aðra afgreiðslustaði, skal fólk raða sér þannig að þeir, sem fyrstir koma, fái fyrst afgreiðslu.

### 7. gr.

Hver sá sem staddur er á almannafæri, er skyldur til að segja til nafns síns og heimilis, þegar lögreglan krefst þess.

### 8. gr.

Skylt er að hlýða fyrirmælum, sem lögreglan gefur, vegna umferðarstjórnar eða til þess að halda uppi reglu á almannafæri.

Lögreglan getur vísað þeim mönnum í burtu af almannafæri, sem með háttsemi sinni valda vegfarendum eða íbúum í nágrenninu ónæði.

### 9. gr.

Gluggaþvott má ekki framkvæma nema í frostlausu veðri, ef þvotturinn veldur renslis á gangstétt eða á götu. Ekki má þvo glugga, ef hætta er á því að vatn skvettist á vegfarendur.

Eiganda eða umsjónarmanni húss er skylt að fjarlægja af húsi sínu snjó og grýlukerti, sem fallið geta niður og valdið hættu fyrir vegfarendur.

### 10. gr.

Öllum ber að gæta þess að ganga vel um á almannafæri og skemma ekki þar hluti sem ætlaðir eru til almenningsnota eða prýði. Þetta á einnig við þann hluta af húsum og öðrum mannvirkjum sem liggja á almannafæri.

Á slík mannvirki má ekki mála eða teikna og ekki festa upp auglýsingar, nema með leyfi eiganda eða umráðamanns. Þá er óheimilt að reisa auglýsingarskilti á almannafæri nema með leyfi hreppsýfirvalda. Uppfestar auglýsingar skulu hlutaðeigendur taka niður, þegar þær hafa

fullnægt tilgangi sínum, og hreinsa vel staðinn þar sem þær voru hafðar. Löglega uppfestar auglýsingar má enginn rífa niður, saurga eða gera ólæsilegar á annan hátt.

Þess skal gætt að troða ekki ræktaða bletti, grasreiti, blómabeð og limgerði á almannafæri og bannað er að slíta þar upp blóm.

11. gr.

Hreppsnefnd getur sett reglur um skemmtigarða, kirkjugarða, leikvelli og önnur opinber svæði, enda séu reglurnar festar upp við innganginn eða á öðrum áberandi stað.

12. gr.

Till kynna skal lögreglustjóra um fyrirhugaðar hópgöngur og útifundi í því skyni, að hann geti gert viðeigandi ráðstafanir varðandi stjórnun umferðar.

13. gr.

Í landareign Stokkseyrarhrepps má ekki nota skotvopn, halda flugeldasýningar, ganga með logandi blysd eða kveikja í bálköstum nema með leyfi lögreglustjóra og sveitarstjórnar.

14. gr.

Enga atvinnu, sem tálmar umferð, má reka á almannafæri.

Utan sölubúða er sala á hverskonar varningi bönnuð með þeim undanþágum, sem hér greinir: Blöð, bæklínga, aðgöngumiða, happdrættismiða, merki og annað þessu skylt má selja á almannafæri. Hreppsnefnd getur veitt leyfi til vörusölu á almannafæri, enda séu fyrirmæli um verslunarleyfi og önnur ákvæði laga því ekki til fyrirstöðu, að slík leyfi séu veitt. Skal leyfi hreppsnefndar bundið við ákveðnar vörutegundir og er heimilt að setja fyrir leyfinu þau skilyrði, sem talin eru nauðsynleg.

15. gr.

Fasta afgreiðslu bifreiða eða sölu notaðra bifreiða má einungis hafa í því húsnæði eða á þeim stað, sem hreppsnefnd hefur samþykkt til slíkra afnota, að fenginni umsögn lögreglustjóra. Hreppsnefnd veitir leyfi í tiltekinn tíma og getur takmarkað það við tiltekinn fjölda bifreiða og sett önnur þau skilyrði, er þurfa þykir.

16. gr.

Enginn má án leyfis húsráðanda láta fyrirberast á lóð eða í húsi hans. Ekki má fara í híbýli manna í söluerindum, ef húsráðandi leggur við því bann.

Lögreglan getur bannað mönnum að hafast við á þessum stöðum, ef hún telur það geta valdið óþægindum eða hættu.

17. gr.

Enginn má fleygja rusli eða öðru þess háttar á lóð annars manns. Hver sem það gerir skal flytja óhreinindin tafarlaust burt á sinn kostnað.

18. gr.

Á almannafæri má ekki leggja eða setja neitt það, sem hindrar almenna umferð eða veldur hættu.

Eigendur stórra vinnuvéla eða bifreiða, sem notaðar eru til fólks- eða vöruflutninga, 2½ tonn að eigin þyngd eða þyngri, skulu leggja þessum tækjum á lóðum sínum eða á sérstaklega merkt bílastæði, sem ætluð eru stórum bifreiðum og vinnuvélum eða fara að öðru leyti eftir fyrirmælum lögreglunnar um geymslu þeirra.

Óheimilt er að láta aflvél kyrrstæðra bifreiða eða vinnuvéla ganga að óþörfu, svo komast megi hjá loftmengun á almannafæri eða þar sem ætla má að slíkt valdi óþægindum.

Lögreglustjóri getur bannað stöðu hjólhýsa, báta, hestaflutningavagna og þess háttar tækja á götum og almennum bifreiðastæðum, sem þykja valda íbúum ónæði.

Heimilt er að flytja í burtu og taka í vörslu lögreglu, bifreiðar sem standa án skrásetningarnúmera á götum og almennum bifreiðastæðum. Tilkynna skal skráðum eiganda og/eða umráðamanni um flutninginn og ber hann kostnað vegna flutnings og vörslu bifreiðarinnar.

Varðandi frekar um brottflutning ökutækja vísast til 110. gr. umferðarlaga nr. 50/1987.

Allur akstur vélknúinna torfæruhjóla, svo sem fjórhjóla, er bannaður innan hreppslands-ins. Hreppsnefnd getur þó heimilað undanþágu frá þessu ákvæði á afmörkuðum svæðum.

Akstur vélsleða um götur þorpsins er bannaður nema í þágu björgunar og slysavarna.

#### 19. gr.

Á götum þorpsins eða þar sem hætta getur stafað af má ekki hafa um hönd skemmtanir eða leiki, sem hindra umferð. Bannað er að hanga aftan í bifreiðum, sem eru á ferð um göturnar.

#### 20. gr.

Ef ís á sjó eða vötnum þykir ekki nógu traustur getur lögreglustjóri bannað alla umferð um hann.

#### 21. gr.

Þeir sem flytja farm um götur þorpsins skulu gæta þess vandlega að ganga þannig frá farminum, að ekki valdi óþrifum. Ef eitthvað slæðist eða hrynur niður á almannafæri við flutninginn, fermingu, eða affermingu, er stjórnanda flutningatækisins skylt að hreinsa það upp þegar í stað.

#### 22. gr.

Á almannafæri mega hundar, hestar, sauðfé eða annar búsmali ekki ganga laus og laust búfé má ekki reka um götur þorpsins nema með leyfi hreppsnefndar.

Samanber samþykkt um hundahald á Stokkseyri frá 21. desember 1990 með seinni tíma breytingum og samþykkt um búfjárhald á Stokkseyri frá 25. febrúar 1991 með seinni tíma breytingum.

#### 23. gr.

EKKI MÁ gera skurð í gangstéttir, götur eða torg né raska þeim á annan hátt, nema með leyfi hreppsyfirvalda og samþykki lögreglustjóra. Að verki loknu skal færa það í samt lag, sem raskað var. Þegar gerður er skurður í gangstétt, skal sá, sem verkið vann, sjá um að gangangi vegfarendum sé séð fyrir gangbraut. Slík verk skulu unnin þannig, að sem minnstur farartálmi verði. Þess skal ætíð gætt, að vegfarendur séu aðvaraðir um farartálmann með nægjanlega greinilegum ljósum, þegar dimmt er.

Lögreglustjóri gerir þær ráðstafanir, er honum þykir þurfa til að afstýra hættu fyrir vegfarendur. Getur hann bannað umferð um götur að nokkru eða öllu leyti meðan á verki stendur eða skipað fyrir um, hvernig umferð skuli hagað. Einnig getur hann ákveðið að skurðir í götum séu byrgðir og uppgröftur fjarlægður þannig, að umferð sé óhindruð um götur á þeim tíma, sem ekki er unnið, svo sem að næturlagi og um helgar. Þá getur lögreglustjóri, ef hann telur framkvæmdir dragast um of, látið setja í samt lag það, sem raskað var, á kostnað þess, sem verkið átti að vinna.

#### 24. gr.

Þegar hús er byggt, rífið, endurbyggt eða flutt, er eiganda eða verktaka skylt að haga sér eftir þeim fyrirmælum, sem lögreglustjóri gefur, til að forðast farartálma, hættu eða óþægindi fyrir vegfarendur.

Girðingar, sem hafa verið reistar vegna mannvirkjagerðar, skal fjarlægja, þegar þeirra er ekki lengur þörf.

Þegar hús eða annað mannvirki brennur eða það er tekið burtu, án þess að annað sé byggt í staðinn, er eiganda skylt að ganga svo frá hússtaðinu, að ekki stafi af því hætta, óþrifnaður eða óprýði.

## 25. gr.

Atvinnustarfssemi í íbúðarhverfum er óheimil. Hreppsnefnd getur þó heimilað þar minni háttar starfsemi, svo fremi að tryggt sé að slíkt leiði ekki af sér ónæði eða truflun gagnvart íbúum. Slíkt leyfi skal ekki veitt til lengri tíma í senn en fjögurra ára og bundið við nafn leyfishafa. Brjótí leyfishafi gegn ákvæðum þessarar greinar eða reksturinn þykir ekki fara vel úr hendi getur hreppsnefnd með þriggja mánaða fyrirvara afturkallað leyfið.

Atvinnurekstri í húsnæði sem liggur að íbúðabyggð skal jafnan haga þannig, að ekki hljótist af ónæði eða truflun fyrir þá sem næst búa. Gildir það jafnt um starfsemina sjálfa, sem og umferð sem af henni hlýst. Hreppsnefnd getur sett sérstakar reglur um slíka starfsemi ef ástæða þykir til.

Enginn má reka knattborð, spilakassa eða leiktæki gegn borgun, nema með leyfi lögreglustjóra að fenginni umsögn hreppsnefndar. Leyfið skal ekki veitt til lengri tíma í senn en fjögurra ára. Það skal bundið við nafn leyfishafa og rekstur á tilteknum stað. Lögreglustjóri ákveður gjald fyrir leyfið, sem greiðist árlega.

Ef leyfishafi brýtur gegn ákvæðum 3. mgr. þessarar eða reksturinn þykir ekki fara vel úr hendi, getur lögreglustjóri svipt hann leyfinu, enda hafi leyfishafi ekki látið segjast við aðvörun.

Knattborð, spilakassa eða leiktæki má reka frá kl. 9.00 til 23.30.

Börnum innan 14 ára er óheimill aðgangur að slíkum tækjum nema í fylgd með forráðamönnum. Miða skal aldur við fæðingarár en ekki fæðingardag.

## 26. gr

Veitingastaði er heimilt að hafa opna frá kl. 6.00 til 3.00. Allir gestir, sem eigi hafa þar náttstað skulu hafa farið út eigi síðar en hálfri stundu eftir að lokað er. Þó má selja ferðamönnum greiða á hvaða tíma sem er, ef þeir fá náttstað á veitingastaðnum eftir lokunartíma.

## 27. gr.

Hver sá sem rekur veitinga- eða gististað, samkomuhús eða heldur almenna skemmtun eða sýningu, skal sjá um að allt fari vel fram og að starfsemin valdi ekki nágrönnum ónæði. Slík starfsemi skal háð sérstöku eftirliti og er lögreglunni heimilt að fara um samkomusali og önnur húsakynni, sem gestir eiga aðgang að.

Á öllum gististöðum skal haldinn nákvæm gestaskrá.

## 28. gr.

Brot gegn lögreglusamþykkt varðar sektum. Sama er um brot á reglum sem settar eru samkvæmt lögreglusamþykkt.

Ef kenna má yfirsjón barns skorti á hæfilegri umsjá foreldris eða þess sem gengur barninu í foreldris stað skal refsa þeim fyrir yfirsjónina.

## 29. gr.

Ef einhver lætur það ógert, sem er skylda hans samkvæmt lögreglusamþykkt eða reglum sem settar eru samkvæmt henni, má lögreglustjóri láta gera það eða gera nauðsynlegar ráðstafanir til þess að hindra að vanræksla valdi tjóni.

Kostnaður við þetta greiðist af þeim sem ábyrgðina ber. Sama er um kostnað af ráðstöfun sem lögreglustjóri gerir til þess að hindra fyrirhugaða athöfn eða stöðva athöfn sem ekki er að fullu lokið, en bönnuð er í samþykktinni eða samkvæmt henni. Ef sá sem ábyrgð ber er ekki fær um að greiða slíkan kostnað greiðist hann úr ríkissjóði.

Lögreglusamþykkt þessi, sem hreppsnefnd Stokkseyrarhrepps hefur samið og samþykkt samkvæmt lögum um lögreglusamþykktir, nr. 36 18. maí 1988, staðfestist hér með til að öðlast þegar gildi og birtist til eftirbreytni öllum þeim sem hlut eiga að máli.

*Dóms- og kirkjumálaráðuneytið, 26. apríl 1991.*

**Óli Þ. Guðbjartsson.**

*Ólafur W. Stefánsson.*

## REGLUGERÐ

### um (1.) breytingu á reglugerð um Framkvæmdasjóð aldraðra nr. 299/1990.

#### 1. gr.

5. gr. reglugerðarinnar hljóði svo:

Hlutverk Framkvæmdasjóðs aldraðra er:

1. Að styrkja byggingu þjónustumiðstöðva, dagvista, þjónustuhúsnæðis aldraðra og hjúkr-unarrýmis fyrir aldraða, sbr. 7. gr. reglugerðar þessarar og 17. og 18. gr. laga nr. 82/1989 um málefni aldraðra.
2. Að veita styrki til breytinga og endurbóta sem nauðsynlegar eru á eldra húsnæði fyrir aldraða eða leiða af ákvæðum laga nr. 82/1989 um málefni aldraðra.
3. Að styðja sveitarfélög, einkum dreifbýlissveitarfélög, til að koma á fót heimaþjónustu fyrir aldraða, sbr. 15. gr. laga nr. 82/1989 um málefni aldraðra.
4. Að veita tímabundið rekstrarfé til stofnana aldraðra sem breyta eða hefja starfsemi eftir að fjárlagaár hefst.
5. Önnur verkefni sem sjóðstjórn mælir með og heilbrigðisráðherra samþykkir.

Heimilt er að veita allt að þriðjung af árlegu ráðstöfunarfé Framkvæmdasjóðs aldraðra til verkefna skv. 3., 4. og 5. tölulíð.

Skv. ákvörðun ráðherra skal greiða úr Framkvæmdasjóði aldraðra kostnað vegna reksturs og stjórnar sjóðsins.

#### 2. gr.

7. gr. reglugerðarinnar hljóði svo:

Sjóðstjórn skal raða umsóknum í forgangsörð í samræmi við þörf á hverjum stað. Sjóðstjórn skal gæta þess að gera ekki tillögu um úthlutun vegna stofnana annarra en þeirra sem fengið hafa framkvæmdaleyfi sbr. 20. gr. laga nr. 82/1989 um málefni aldraðra.

Við gerð tillagna um úthlutun til nýrra verkefna árið 1990 og síðar skal sjóðstjórn styðjast við eftirfarandi meginreglur:

1. Styrkur vegna þjónustumiðstöðva aldraðra og dagvistar, sbr. 2. og 3. tl. 17. gr. laga nr. 82/1989 um málefni aldraðra, má nema allt að 20 af hundraði heildarkostnaðar. Styrkurinn má þó ekki verða hærri en 10 500 kr. á hvern m<sup>2</sup> miðað við byggingavísitölu 100.
2. Styrkur vegna þjónustuhúsnæðis aldraðra, sbr. 1. tl. 18. gr. laga nr. 82/1989 um málefni aldraðra, má nema allt að 20 af hundraði heildarkostnaðar. Styrkurinn má þó ekki verða hærri en 8 750 kr. á hvern m<sup>2</sup> miðað við byggingavísitölu 100.
3. Styrkur vegna hjúkrunarrýmis í eigu sveitarfélaga, félagasamtaka og einkaaðila, sbr. 2. tl. 18. gr. laga nr. 82/1989 um málefni aldraðra, má nema allt að 40 af hundraði heildarkostnaðar með búnaði. Styrkurinn má þó ekki verða hærri en 28 100 kr. á hvern m<sup>2</sup> miðað við byggingavísitölu 100.
4. Styrkur vegna endurbóta og til stuðnings sveitarfélögum til að koma á fót heimaþjónustu fyrir aldraða skal miðast við framlagða kostnaðaráætlun og mat á nauðsyn.

Við gerð tillagna um styrk til verkefna sem sjóðurinn hefur þegar byrjað að styrkja skal sjóðstjórn miða við eldri vinnureglur.

3. gr.

Reglugerð þessi er sett með stöð í 14. gr. laga nr. 82/1989 um málefni aldraðra og öðlast þegar gildi.

*Heilbrigðis- og tryggingamálaráðuneytið, 24. apríl 1991.*

**Guðmundur Bjarnason.**

*Páll Sigurðsson.*

## AUGLÝSING

### um starfsleyfi fyrir lifrabræðslu Fiskimjölsverksmiðju Grundarfjarðar hf., Grundarfirði.

#### 1. Almenn ákvæði.

- 1.1. Lifrabræðslunni er heimilt að framleiða lýsi úr fisklifur. Hámarksafköst bræðslunnar skulu við það miðast, að ekki verði um sérstaka mengun umhverfis að ræða vegna of mikils álags á tækjakost.
- 1.2. Lifrabræðslan skal sjá svo um, að á öllu athafnasvæði bræðslunnar sé gætt fyllsta hreinlætis. Svæðið skal lagt bundnu slitlagi eftir því sem þurfa þykir að mati heilbrigðisnefndar Stykkishólsmssvæðis. Halda skal útliti og umhverfi bræðslunnar snyrtilegu.
- 1.3. Ganga skal þannig frá mannvirkjum og búnaði bræðslunnar og haga allri starfsemi svo, að hætta á mengun í hráefni og afurðum verði sem minnst.
- 1.4. Um varnir gegn skaðlegum áhrifum á starfsemi og starfsumhverfi fer samkvæmt lögum nr. 46/1980 um aðbúnað, hollustuhætti og öryggi á vinnustöðum.

- 1.5. Sé ráðgert að gera verulegar breytingar á rekstri eða stækka bræðsluna, skal greina Hollustuvernd ríkisins og heilbrigðisnefnd Stykkishólsmssvæðis skriflega frá því áður en framkvæmdir hefjast.
- 1.6. Hollustuvernd ríkisins getur, að höfðu samráði við umsagnaraðila, lagt til við umhverfisráðherra að starfsleyfið verði endurskoðað, ef í ljós koma skaðleg áhrif á umhverfið, sem ekki voru ljós fyrir. Sama gildir ef almennar kröfur, ráð og tæki koma til aukinna mengunarvarna.

## 2. Varnir gegn mengun ytra umhverfis.

- 2.1. Flutningstæki sem notuð eru til flutnings á hráefni til lifrabræðslu skulu vera vökvaðeld.
- 2.2. Þar sem lifur er losuð af flutningstæki í hráefnisgeymslu, skal vera steypst stétt með niðurföllum.
- 2.3. Allt hráefni skal geymt í lokuðum þéttum geymslum. Strax og hráefnisgeymsla hefur verið tæmd skal hún, svo og tæki sem notuð hafa verið, þrífín.
- 2.4. Vinnslu- og flutningskerfi í lifrabræðslum skal vera sem mest lokað. Bræðslutankar skulu vera lokaðir meðan bræðsla fer fram. Loftræsta skal frá bræðslutönkum á viðunandi hátt.
- 2.5. Að bræðslu lokinni skal lýsið skilið frá grútnum. Leitast skal við að nýta grútinn.
  - A. Sé lýsið fleytt ofan af grútnum, skal það lýsi, sem eftir er í grútnum, unnið úr honum með lútsuðu (alkalísk hydrolysa), sé grúturinn ekki nýttur á annan hátt.
  - B. Sé lýsið skilið frá grútnum í skilvindum, skal a.m.k. grófsigta föst efni frá vökvanum áður en hann fer á skilvindur. Föst efni og skotmassa frá skilvindum skal taka frá og nýta eða farga, sé vatnsfasinn ekki nýttur.
- 2.6. Frárennsli frá lifrabræðslunni skal tengjast fitugildru og þaðan ásamt öðru frárennsli leitt niður fyrir stórstraumsfjöruborð. Fitugildru skal hreinsa eins oft og nauðsyn krefur. Fitu og úrgang, sem safnast fyrir í fitugildru, skal nýta eða farga á viðeigandi hátt að mati heilbrigðisnefndar Stykkishólsmssvæðis. Lifrabræðslan skal leita samþykkingis mengunarvarna Hollustuverndar ríkisins um stærð og gerð fitugildru.
- 2.7. Framkvæma skal hreinsun á tækjabúnaði og mannvirkjum þannig að hreinsivökvanum sé safnað saman og hann endurnýttur eins oft og hægt er. Þegar hreinsivökvanum er veitt til sjávar, skal sýrustig (pH) hans vera á bilinu 2-11,5. Sama á við um lút frá lútsuðu.
- 2.8. Framkvæma skal reglulega athugun á lífrænum efnum í frárennsli. Skal það gert í samráði við Hollustuvernd ríkisins. Niðurstöður skulu hafðar til hliðsjónar varðandi frekari kröfur um hreinsibúnað á frárennsli.
- 2.9. Gengið skal frá fráveitu frá snyrtingum með viðurkenndum hætti að mati heilbrigðisnefndar Stykkishólsmssvæðis.
- 2.10. Lýsisgeymslur skulu vera í lýsisheldri þró að rúmtaki minnst 20% af rúmtaki geymisins í þrónni. Séu fleiri en einn geymir í sömu þró skal rúmtakið vera minnst 20% af rúmtaki stærsta geymisins.

Lokunarbúnaður skal vera af viðurkenndri gerð þannig staðsettur að ekki sé hætt á því að hann verði fyrir hjaski. Einn loki skal vera innan þróar. Sé lýsið sett á tunnur, gáma eða flytjanleg ílát, skal þeim þannig fyrir komið að þau valdi ekki mengun umhverfis, þó þau skaddist eða leki komi að þeim.
- 2.11. Um frágang olíugeyma og varnir gegn mengun af völdum olíu fer samkvæmt heilbrigðisreglugerð nr. 149/1990 og reglum nr. 560/1982 um varnir gegn olíumengun sjávar við olíubirgðastöðvar.



2.12. Verksmiðjan skal sjá um, að mengunarvarnarbúnaður sé ávallt í sem fullkornustu lagi. Skal hafa reglulegt eftirlit með búnaði og ástandi hráefnis hverju sinni. Niðurstöður og athuganir skal skrá niður í sérstaka dagbók og skal fulltrúum Hollustuverndar ríkisins og heilbrigðisnefnd heimill aðgangur að henni hvenær sem er.

### 3. Eftirlit og eftirlitsgjöld.

3.1. Fyrirtækið greiðir árlega eftirlitsgjald í samræmi við þriðja flokk starfsleyfisskyldra fyrirtækja í viðauka 8 í reglugerð nr. 389/1990. Gjaldið skal standa undir hluta af kostnaði vegna starfsleyfisskyldra fyrirtækja samkvæmt reglugerð.

3.2. Eftirlitið skal vera með tvennum hætti:

Beint eftirlit mengunarvarna Hollustuverndar ríkisins annars vegar og hins vegar eftirlit fyrirtækisins sjálfs, sem Hollustuvend ríkisins fær sendar niðurstöður úr og flokkar og metur.

### 4. Gildistaka.

4.1. Starfsleyfi þetta, sem veitt er í samræmi við mengunarvarnarreglugerð nr. 389/1990 sbr. lög nr. 81/1988 um hollustuhætti og heilbrigðiseftirlit, öðlast þegar gildi.

### 5. Ákvæði til bráðabirgða.

5.1. Frárennsli frá lifrabræðslunni sbr. gr. 2.6. skal tengjast fitugildru á árinu 1991.

*Umhverfisiráðuneytið, 23. apríl 1991.*

F. h. r.  
**Páll Líndal.**

*Sigurbjörg Sæmundsdóttir.*

## REGLUGERÐ

**um breytingu á reglugerð um stærð og þyngd ökutækja,  
nr. 10726. febrúar 1987.**

1. gr.

3. gr. orðist svo:

Lengd ökutækis má ekki vera meiri en 12 m. Lengd hópbifreiðar má þó vera allt að 14,5 m.

Heildarlengd ökutækis með festivagni eða hengivagni má ekki vera meiri en 16,5 m. Heildarlengd liðvagns má þó vera allt að 18 m.

Heildarlengd ökutækis með tengivagni má ekki vera meiri en 18 m. Heildarlengdin má þó vera allt að 18,5 m ef tenging beislisins er þannig að unnt er að stytta lengdina í 18 m.

2. gr.

Reglugerð þessi sem sett er samkvæmt 75. gr. umferðarlaga, nr. 5030. mars 1987, öðlast þegar gildi.

*Dóms- og kirkjumálaráðuneytið, 24. apríl 1991.*

**Óli Þ. Guðbjartsson.**

*Þorsteinn Geirsson.*

## AUGLÝSING

### um starfsleyfi fyrir lifrabræðslu Fiski- og sildarmjölsværksmiðju Ólafsvíkur hf., Ólafsvík.

#### 1. Almenn ákvæði.

- 1.1. Lifrabræðslunni er heimilt að framleiða lýsi úr fisklifur. Hámarksafköst bræðslunnar skulu við það miðast, að ekki verði um sérstaka mengun umhverfis að ræða vegna of mikils álags á tækjakost.
- 1.2. Lifrabræðslan skal sjá svo um, að á öllu athafnasvæði bræðslunnar sé gætt fyllsta hreinlætis. Svæðið skal lagt bundnu slitlagi eftir því sem þurfa þykir að mati heilbrigðisnefndar Ólafsvíkursvæðis. Halda skal útliti og umhverfi bræðslunnar snyrtilegu.
- 1.3. Ganga skal þannig frá mannvirkjum og búnaði bræðslunnar og haga allri starfsemi svo, að hætta á mengun í hráefni og afurðum verði sem minnst.
- 1.4. Um varnir gegn skaðlegum áhrifum á starfsemi og starfsumhverfi fer samkvæmt lögum nr. 46/1980 um aðbúnað, hollustuhætti og öryggi á vinnustöðum.
- 1.5. Sé ráðgert að gera verulegar breytingar á rekstri eða stækka bræðsluna, skal greina Hollustuvernd ríkisins og heilbrigðisnefnd Ólafsvíkursvæðis skriflega frá því áður en framkvæmdir hefjast.
- 1.6. Hollustuvernd ríkisins getur, að höfðu samráði við umsagnaraðila, lagt til við umhverfisráðherra að starfsleyfið verði endurskoðað, ef í ljós koma skaðleg áhrif á umhverfið, sem ekki voru ljós fyrir. Sama gildir ef almennar kröfur, ráð og tæki koma til aukinna mengunarvarna.

#### 2. Varnir gegn mengun ytra umhverfis.

- 2.1. Flutningstæki sem notuð eru til flutnings á hráefni til lifrabræðslu skulu vera vökvaheld.
- 2.2. Þar sem lifur er losuð af flutningstæki í hráefnisgeymslu, skal vera steipt stétt með niðurföllum.
- 2.3. Allt hráefni skal geymt í lokuðum þéttum geymslum. Strax og hráefnisgeymsla hefur verið tæmd skal hún, svo og tæki sem notuð hafa verið, þrífín.
- 2.4. Vinnslu- og flutningskerfi í lifrabræðslum skal vera sem mest lokað. Bræðslutankar skulu vera lokaðir meðan bræðsla fer fram. Loftræsta skal frá bræðslutönkum á viðunandi hátt.
- 2.5. Að bræðslu lokinni skal lýsið skilið frá grútnum. Leitast skal við að nýta grútinn.
  - A. Sé lýsið fleytt ofan af grútnum, skal það lýsi, sem eftir er í grútnum, unnið úr honum með lútsuðu (akalisk hydrolysa), sé grúturinn ekki nýttur á annan hátt.
  - B. Sé lýsið skilið frá grútnum í skilvindum, skal a.m.k. grófsigta föst efni frá vökvanum áður en hann fer á skilvindur. Föst efni og skotmassa frá skilvindum skal taka frá og nýta eða farga, sé vatnsfasinn ekki nýttur.
- 2.6. Frárennsli frá lifrabræðslunni skal tengjast fitugildru og þaðan ásamt öðru frárennsli leitt niður fyrir stórstraumsfjöruborð. Fitugildru skal hreinsa eins oft og nauðsyn krefur. Fitu og úrgang, sem safnast fyrir í fitugildru, skal nýta eða farga á viðeigandi hátt að mati heilbrigðisnefndar Ólafsvíkursvæðis. Lifrabræðslan skal leita samþykkis mengunarvarna Hollustuverndar ríkisins um stærð og gerð fitugildru.
- 2.7. Framkvæma skal hreinsun á tækjabúnaði og mannvirkjum þannig að hreinsivökvanum sé safnað saman og hann endurnýttur eins oft og hægt er. Þegar hreinsivökvanum er veitt til sjávar, skal sýrustig (pH) hans vera á bilinu 2-11,5. Sama á við um lút frá lútsuðu.

- 2.8. Framkvæma skal reglulega athugun á lífrænum efnunum í frárennsli. Skal það gert í samráði við Hollustuvernd ríkisins. Niðurstöður skulu hafðar til hliðsjónar varðandi frekari kröfur um hreinsibúnað á frárennsli.
- 2.9. Gengið skal frá fráveitu frá snytingum með viðurkenndum hætti að mati heilbrigðisnefndar Ólafsvíkursvæðis.
- 2.10. Lýsisgeymar skulu vera í lýsisheldri þró að rúmtaki minnst 20% af rúmtaki geymisins í þrónni. Séu fleiri en einn geymir í sömu þró skal rúmtakið vera minnst 20% af rúmtaki stærsta geymisins.  
Lokunarbúnaður skal vera af viðurkenndri gerð og þannig staðsettur að ekki sé hætt á því að hann verði fyrir hnjaski. Einn loki skal vera innan þróar. Sé lýsið sett á tunnur, gáma eða flytjanleg ílát, skal þeim þannig fyrir komið að þau valdi ekki mengun umhverfis, þó þau skaddist eða leki komi að þeim.
- 2.11. Um frágang olúgeyma og varnir gegn mengun af völdum olíu fer samkvæmt heilbrigðisreglugerð nr. 149/1990 og reglum nr. 560/1982 um varnir gegn olíumengun sjávar við olíubirgðastöðvar.
- 2.12. Verksmiðjan skal sjá um, að mengunarvarnarbúnaður sé ávallt í sem fullkomnustu lagi. Skal hafa reglulegt eftirlit með búnaði og ástandi hráefnis hverju sinni. Niðurstöður og athaganir skal skrá niður í sérstaka dagbók og skal fulltrúum Hollustuverndar ríkisins og heilbrigðisnefnd heimill aðgangur að henni hvenær sem er.

### 3. Eftirlit og eftirlitsgjöld.

- 3.1. Fyrirtækið greiðir árlega eftirlitsgjald í samræmi við þriðja flokk starfsleyfis skyldara fyrirtækja í viðauka 8 í reglugerð nr. 389/1990.  
Gjaldið skal standa undir hluta af kostnaði vegna starfsleyfis skyldra fyrirtækja samkvæmt reglugerð.
- 3.2. Eftirlitið skal vera með tvennum hætti:  
Beint eftirlit mengunarvarna Hollustuverndar ríkisins annars vegar og hins vegar eftirlit fyrirtækisins sjálfs, sem Hollustuvernd ríkisins fær sendar niðurstöður úr og flokkar og metur.

### 4. Gildistaka.

- 4.1. Starfsleyfi þetta, sem veitt er í samræmi við mengunarvarnarreglugerð nr. 389/1990 sbr. lög nr. 81/1988 um hollustuhætti og heilbrigðiseftirlit, öðlast þegar gildi.

*Umhverfissráðuneytið, 23. apríl 1991.*

F. h. r.  
**Páll Lindal**

*Sigurbjörg Sæmundsdóttir*

## REGLUGERÐ

### um nýtingu aukaafurða.

#### 1. gr.

Allur afskurður við snyrtingu þorsk-, ýsu-, og ufsaflaka um borð í frystiskípum skal saltaður, frystur eða nýttur til marnings-, fiskimjöls-, eða meltuframleiðslu.

Skylt er að hirða og koma með að landi öll þorsk- og ufsahrogn.

## 2. gr.

Brot á reglugerð þessari varða viðurlögum samkvæmt ákvæðum laga nr. 81, 31. maí 1976, um veiðar í fiskveiðilandhelgi Íslands.

## 3. gr.

Reglugerð þessi er sett samkvæmt ákvæðum laga nr. 81, 31. maí 1976, um veiðar í fiskveiðilandhelgi Íslands og ákvæðum laga nr. 53, 30. maí 1984, um Ríkismat sjávarafurða til þess að öðlast gildi 1. júní 1991 og birtist til eftirbreytni öllum þeim, sem hlut eiga að máli.

*Sjávarútvegsráðuneytið, 29. apríl 1991.*

**Halldór Ásgrímsson.**

*Jón B. Jónasson.*

**REGLUGERÐ****um Jöfnunarsjóð sókna.**

## 1. gr.

Kirkjuráð hinnar íslensku þjóðkirkju hefur á hendi umsjá og stjórn Jöfnunarsjóðs sókna og ber á honum ábyrgð.

## 2. gr.

Hlutverk Jöfnunarsjóðs sókna er:

1. Að veita styrki til þeirra kirkna, sem hafa sérstöðu umfram aðrar sóknarkirkjur, þannig að þær vegna sögulegra eða annarra sérstakra ástæðna geta talist kirkjur alls landsins. Er hér fyrst og fremst átt við Dómkirkjuna í Reykjavík, Hóladómkirkju, Skálholtsdómkirkju, Hallgrímskirkju í Reykjavík og Hallgrímskirkju í Saurbæ.

Veita má styrki til rekstrar, viðhalds og endurbóta nefndra kirkna, svo og til kaupa, endurnýjunar og viðhalds á nauðsynlegum búnaði þeirra, til viðbótar þeim styrkjum, sem veittir kunna að verða úr ríkissjóði.

Heimilt er að veita allt að 30% af ráðstöfunarfé sjóðsins til þessa liðar.

2. Að leitast við að jafna aðstöðu sókna og styrkja sóknir, þar sem tekjur skv. lögum um sóknargjöld, nægja ekki fyrir nauðsynlegum útgjöldum að dómi sóknarnefndar og sóknarprests og að fenginni umsögn héraðsnefndar.

Heimilt er að veita styrki samkvæmt þessari grein til nauðsynlegra verklegra framkvæmda á vegum sókna, til að styrkja rekstur kirkna, t.d. til kaupa á nauðsynlegum búnaði þeirra og til að styðja kirkjulegt starf innan sókna. Ennfremur er heimilt að veita styrki til að greiða fyrir sameiningu fámennra sókna, sbr. 3. gr. laga nr. 25/1985 og til að styrkja sóknir, sem bera sérstakan kostnað skv. 8. gr. sömu laga.

Með styrkjum til verklegra framkvæmda er átt við framlög til viðhalds, endurbóta og nýbygginga kirkna. Ennfremur styrki til byggingar þjónusturýmis og safnaðarheimila, þar sem þeirra er þörf.

Heimilt er að veita allt að 60% af ráðstöfunartekjum sjóðsins til þessa töluliðar.

3. Að veita styrki til að auðvelda stofnun sókna í nýjum byggðahverfum og greiða fyrir kirkjulegu starfi þar.

Heimilt er að veita allt að 15% af ráðstöfunartekjum sjóðsins til þessa liðar.

4. Að styrkja safnaðaruppbyggingu og aðra kirkjulega félags- og menningarstarfsemi innan sókna eða prófastsdæma og veita héraðssjóðum styrki til verkefna, er undir þá falla, sbr. 8. gr. laga um sóknargjöld.

Einnig er heimilt skv. þessum lið að veita styrki til kirkjulegrar félags- og menningarstarfsemi og verkefna, sem þjóðkirkjan í heild eða einstakar stofnanir hennar standa fyrir. Ennfremur að styrkja landssamtök, sem eiga rétt á að tilnefna fulltrúa á leikmannastefnu kirkjunnar.

Við mat á styrkveitingum til héraðssjóða, skal m.a. höfð hliðsjón af því, hvort þeir fullnýti tekjustofna sína, sbr. 8. gr. laga um sóknargjöld.

Heimilt er að veita allt að 15% af ráðstöfunarté sjóðsins til þessa liðar.

### 3. gr.

Kirkjuráð semur árlega fjárhagsáætlun fyrir sjóðinn. Áætlun um úthlutun og fjárhag skal kynnt dóms- og kirkjumálaráðuneytinu fyrir lok maímánaðar ár hvert. Áætlun skal einnig kynnt kirkjuþingi.

### 4. gr.

Umsóknir um framlög úr Jöfnunarsjóði sókna skulu berast biskupsstofu fyrir 15. mars ár hvert og skal stjórn sjóðsins hafa lokið úthlutun fyrir 1. maí sama ár. Umsóknir skulu rökstuddar og þeim skulu fylgja greinargerðir, þar sem m.a. skal gera grein fyrir fjárförf og þeim verkefnum, sem sótt er um styrk til.

Umsóknir um styrki til nýbygginga kirkna og annarra fjárfrekra famkvæmda skulu að jafnaði berast sjóðnum áður en hafist er handa um framkvæmdir. Umsóknum eiga að fylgja nákvæmar kostnaðar- og framkvæmdaáætlanir, ásamt teikningum. Stjórn jöfnunarsjóðs getur leitað álits sérfróðra aðila um fyrirhugaðar framkvæmdir, sérstaklega ef það hefur ekki þegar verið gert. Heimilt er að veita greiðsluloforð til allt að fjögurra ára.

### 5. gr.

Jöfnunarsjóði er heimilt með samþykki biskups og dóms- og kirkjumálaráðuneytis, að taka lán og endurlána eða ábyrgjast greiðslu lána, vegna verkefna, sem sjóðnum er ætlað að sinna.

### 6. gr.

Biskupsstofa fer með reikningshald Jöfnunarsjóðs sókna. Heimilt er með samþykki dóms- og kirkjumálaráðuneytisins að greiða af óskiptum tekjum sjóðsins kostnað vegna stjórnunar og bókhalds.

Ríkisendurskoðun endurskoðar bókhald sjóðsins.

### 7. gr.

Reglugerð þessi, sem sett er með heimild í 9. gr. laga um sóknargjöld o.fl., nr. 91 frá 29. des. 1987, öðlast þegar gildi.

*Dóms- og kirkjumálaráðuneytið, 11. apríl 1991.*

**Óli Þ. Guðbjartsson.**

*Anna G. Björnsdóttir.*

## REGLUGERÐ

um breytingu á reglugerð um verkefni og starfshætti stjórnarnefndar  
og um verkefni Framkvæmdasjóðs fatlaðra, nr. 20, 9. janúar 1990.

1. gr.

Ný 18. gr. komi inn, svohljóðandi, og númer annarra greina breytist til samræmis:

Heimilt er á árinu 1991 að verja allt að 13,5% af ráðstöfunarfé sjóðsins til að standa undir meiri háttar viðhaldsframkvæmdum á stofnunum og heimilum fatlaðra, sbr. 2. mgr., sem sannanlega teljast ekki til rekstrarviðhalds.

Með stofnunum og heimilum, sbr. 1. mgr., er átt við: Sambýli, vistheimili, meðferðarheimili, skammtímafóstrheimili, dagvistarstofnanir fatlaðra, leikfangasöfn, sumardvalarheimili og verndaða vinnustaði.

2. gr.

Í stað „15.–17. gr.“ í 18. gr., komi: 15.–18. gr.

3. gr.

Reglugerð þessi öðlast þegar gildi.

*Félagsmálaráðuneytið, 19. apríl 1991.*

**Jóhanna Sigurðardóttir.**

*Þorgerður Benediktsdóttir.*

## SAMÞYKKT

um stjórn Hvammstangahrepps og fundarsköp hreppsnefndar.

I. KAFLI

Um skipan hreppsnefndar og verkefni hennar.

1. gr.

Hreppsnefnd Hvammstangahrepps er skipuð 5 hreppsnefndarmönnum kjörnum skv. III. kafla sveitarstjórnarlaga nr. 8/1986, sbr. 1. mgr. 10. gr. og 11. gr. sömu laga.

2. gr.

Starfstímabil hreppsnefndar hefst 15 dögum eftir kjördag í sveitarstjórnarkosningum og gildir til jafnlengdar að fjórum árum liðnum.

3. gr.

Hreppsnefnd fer með stjórn Hvammstangahrepps skv. ákvæðum sveitarstjórnarlaga og annarra laga. Jafnframt fer hreppsnefnd með yfirstjórn stofnana og fyrirtækja á vegum hreppsins, að svo miklu leyti sem hreppsnefnd hefur ekki falið öðrum slíka yfirstjórn.

4. gr.

Hreppsnefnd skal gæta hagsmuna hreppsins og vera í fyrirsvari fyrir hann og vinna að sameiginlegum velferðarmálum hreppsúa.

## 5. gr.

Hreppsnefnd annast þau verkefni, sem henni eru falin í lögum, reglugerðum og samþykktum.

Þá getur hreppsnefnd ákveðið, að hreppurinn taki að sér verkefni, sem varðar íbúa hreppsins sérstaklega, enda sé það ekki falið öðrum til úrlausnar að lögum.

## 6. gr.

Meðal verkefna hreppsnefndar Hvammstangahrepps eru:

1. Að kjósa oddvita og varaoddvita hreppsnefndar, nefndir, ráð og stjórnir skv. VI. kafla sveitarstjórnarlaga, sbr. og V. kafla samþykktar þessarar, og skoðunarmenn til að annast endurskoðun ársreikninga hreppsins skv. VIII. kafla sveitarstjórnarlaga. Enn fremur að ráða sveitarstjóra og aðra fasta starfsmenn hreppsins skv. VII. kafla fyrrnefndra laga sbr. og VI. kafla þessarar samþykktar.
2. Að setja samþykktir og gjaldskrár, eftir því sem lög mæla fyrir um og þörf krefur.
3. Að stjórna fjármálum hreppsins, stofnana hans og fyrirtækja, skv. VIII. kafla sveitarstjórnarlaga sbr. og II. kafla samþykktar þessarar.
4. Að ákveða stjórnkerfi hreppsins og ráða helstu starfsmenn hans.

## II. KAFLI

**Um fjármálastjórn hreppsins.**

## 7. gr.

Á fyrsta ári hvers kjörtímabils skal hreppsnefnd semja þriggja ára áætlun um rekstur, framkvæmdir og fjármál hreppsins, og skal þessi þriggja ára áætlun vera til leiðbeiningar við gerð árlegrar fjárhagsáætlunar hans. Áætlunina skal endurskoða árlega í tengslum við afgreiðslu fjárhagsáætlunarinnar og skal þá framlengja áætlunina um eitt ár.

## 8. gr.

Hreppsnefnd skal afgreiða fjárhagsáætlun hreppssjóðs, fyrirtækja og stofnana hreppsins fyrir lok janúar ár hvert að undangengnum tveimur umræðum í hreppsnefnd sbr. 23. gr. samþykktar þessarar.

Ef ekki tekst að afgreiða fjárhagsáætlun skv. 1. mgr. skal hreppsnefnd sækja skriflega um frest til félagsmálaráðuneytisins og tilgreina ástæður fyrir umsókninni.

Form fjárhagsáætlunar skal vera í samræmi við form ársreikninga hreppsins, og skal þar greint á milli rekstraráætlunar, fjárfestingaráætlunar og áætlunar um fjármagnshreyfingar.

Við afgreiðslu fjárhagsáætlunar tekur hreppsnefnd ákvarðanir um nýtingu tekjustofna hreppssjóðs og tekjuöflun, um öflun lánsfjár, ef um það er að ræða og um ráðstöfun fjármagns á fjárhagsárinu bæði til rekstrar og eignabreytinga. Þá skal við gerð fjárhagsáætlunar hafa hliðsjón af veltufjárstöðu hreppssjóðs í byrjun fjárhagsárs og áætla fyrir þeim breytingum, sem nauðsynlegt er talið að gera á veltufjárstöðunni.

## 9. gr.

Fjárhagsáætlun skv. 8. gr. skal vera meginregla um fjármálastjórn hreppsins á fjárhagsárinu og ekki má stofna til útgjalda eða greiða fé úr hreppssjóði nema heimild sé til þess í fjárhagsáætlun, útgjöldin séu lögbundin, samningsbundin eða samþykkt af hreppsnefnd.

Samþykki hreppsnefnd fjárveitingu eða útgjöld utan fjárhagsáætlunar, skal hún jafnframt taka ákvörðun um, hvernig aflu skuli fjár til þeirra útgjalda s.s. með lækkun annarra útgjalda, auknum tekjum eða lánsfé.

## 10. gr.

Hafi forsendur fyrir gerð fjárhagsáætlunar breyst verulega, s.s. ef verðlagsbreytingar hafa orðið verulega meiri en ráð var fyrir gert, er hreppsnefnd heimilt að endurskoða fjárhagsáætlunina. Slíkar breytingar afgreiðir hreppsnefnd við eina umræðu í hreppsnefnd, enda hafi breytingartillögurnar verið kynntar hreppsnefndarmönnum á sannanlegan hátt og í tæka tíð.

## 11. gr.

Hreppsnefnd skal hafa lokið fullnaðarafgreiðslu ársreikninga hreppssjóðs, fyrirtækja hans og stofnana eigi síðar en í júnílok ár hvert skv. 88. gr. sveitarstjórnarlaga sbr. 82. og 83. gr. sömu laga. Eintak af ársreikningnum skal senda Hagstofu Íslands og félagsmálaráðuneytinu fyrir 31. júlí ár hvert. Viðurlög skv. 2. mgr. 88. gr. sveitarstjórnarlaga liggja við vanrækslu hreppsnefndar á afgreiðslu og skilum ársreikninga.

## III. KAFLI

**Um fundarsköp hreppsnefndar.**

## 12. gr.

Hreppsnefnd heldur reglulega fundi fyrsta þriðjudag í hverjum mánuði.

Heimilt er að fella niður fundi í hreppsnefnd í allt að tvo mánuði að sumarlagi.

Aukafundi skal halda í hreppsnefnd eftir því sem þörf krefur að mati sveitarstjóra og oddvita hreppsnefndar og skylt er að halda fund í hreppsnefnd ef a.m.k. þriðjungur hreppsnefndarmanna krefst þess.

## 13. gr.

Aldursforseti nýkjörinnar hreppsnefndar kveður hreppsnefndina saman til fyrsta fundar að afloknum hreppsnefndarkosningum, eigi síðar en 15 dögum eftir að hún tekur við störfum, sbr. 2. gr. samþykktar þessarar, þ.e. eigi síðar en 30 dögum eftir kjördag.

Aldursforseti getur falið sveitarstjóra að boða fyrsta fund nýkjörinnar hreppsnefndar.

## 14. gr.

Oddviti hreppsnefndar eða sveitarstjóri, sbr. þó 13. gr. samþykktar þessarar, boðar hreppsnefndarfundi og ákveður jafnframt fundarstað, hafi hreppsnefnd ekki gert það.

Hreppsþúum skal kunnert með auglýsingu, hvar og hvenær hreppsnefndarfundir eru haldnir.

## 15. gr.

Sveitarstjóri semur dagskrá hreppsnefndarfundar.

Á dagskrá hreppsnefndarfundar skal taka:

1. Lögákvæðnar kosningar s.s. kosningar oddvita hreppsnefndar, kosningar nefnda, ráða og stjórna, svo og kosningar eða ráðningar sveitarstjóra og annarra fastra starfsmanna hreppsins.
2. Fundargerðir nefnda, ráða og stjórna á vegum hreppsins, sbr. 52. gr. samþykktar þessarar.
3. Önnur mál, sem falla undir verksvið hreppsnefndar og hreppsnefndarmenn eða sveitarstjóri óska að taka á dagskrá. Hreppsnefndarmaður, sem óskar að fá mál tekið á dagskrá hreppsnefndarfundar, skal tilkynna það oddvita eða sveitarstjóra skriflega með tillögu eða fyrirspurn a.m.k. þremur sólarhringum fyrir fund.

Dagskrá hreppsnefndarfundar skulu fylgja afrit fundargerða, tillagna og annarra gagna, sem oddviti eða sveitarstjóri telur nauðsynleg. Fundargerðir hreppsnefndarfunda skulu sendar öllum hreppsnefndarmönnum og varamönnum þeirra.



## 16. gr.

Sveitarstjóri skal í síðasta lagi tveimur sólarhringum fyrir hreppsnefndarfund hafa boðað hreppsnefndarmenn á hreppsnefndarfund og kynnt þeim dagskrá fundarins.

## 17. gr.

Sveitarstjóri skal boðsenda hreppsnefndarmönnum fundarboð aukafundar í hreppsnefnd ásamt dagskrá a.m.k. sólarhring fyrir fund.

## 18. gr.

Aldursforseti hreppsnefndar setur fyrsta fund nýkjörinnar hreppsnefndar og stýrir honum, uns oddviti hreppsnefndar hefur verið kjörinn.

Oddviti hreppsnefndar skal kjörinn til eins árs.

Sá er rétt kjörinn oddviti, sem fengið hefur atkvæði meirihluta hreppsnefndarmanna. Verði þeim atkvæðafjöldi eigi náð, skal kjósa að nýju um þá tvo, sem flest atkvæði fengu. Hafi þrír eða fleiri hreppsnefndarmenn fengið jafnmörg atkvæði, skal varpa hlutkesti, um hverja tvo skuli kjósa. Verður þá sá rétt kjörinn oddviti hreppsnefndar, sem fleiri atkvæði fær. Verði atkvæði jöfn, skal hlutkesti ráða kosningu.

Oddviti hreppsnefndar stjórnar kjöri varaoddvita hreppsnefndar, og skal sömu aðferð beitt við kosningu þeirra, sbr. næstu málsgrein hér að framan. Varaoddviti skal kjörinn til jafnlangs tíma og oddviti.

Sé hvorki oddviti né varaoddviti á fundi, gegnir aldursforseti oddvitastörfum, nema hreppsnefnd ákveði að kjósa sérstakan fundarstjóra.

Ef oddviti deyr eða verður varanlega forfallaður frá oddvitastörfum, skal kjósa oddvita í hans stað til loka kjörtímabils oddvita.

## 19. gr.

Hreppsnefndarfundur skal haldinn í húsnæði sem fullnægir ákvæðum byggingarlaga og byggingarreglugerðar um aðgang fatlaðs fólks.

Hreppsnefndarfund skal að jafnaði halda í heyranda hljóði og almenningi heimilaður aðgangur að þeim, eftir því sem húsrúm leyfir.

Hreppsnefnd getur ákveðið, að einstök mál verði rædd fyrir luktum dyrum s.s. viðkvæm einkamál manna eða viðskiptamál, sem æskilegt er vegna hagsmuna hreppsins, að rædd verði fyrir luktum dyrum. Jafnframt getur hreppsnefnd ákveðið, að hreppsnefndarfundur, þar sem eingöngu er fjallað um slík mál, verði haldinn fyrir luktum dyrum. Tillaga um að mál skuli rædd fyrir luktum dyrum skal afgreidd umræðulaust í hreppsnefnd.

Óheimilt er að skýra frá því, sem fram kemur við umræður á lokuðum fundi í hreppsnefnd.

## 20. gr.

Hreppsnefndarfundur er lögmatgur, ef meira en helmingur hreppsnefndarmanna er á fundi. Hreppsnefnd getur enga bindandi ályktun gert, nema fundur sé lögmatgur.

## 21. gr.

Oddviti hreppsnefndar stýrir fundi hennar. Hann setur fund, kannar lögmati hans og stjórnar umræðum og afgreiðslu mála, sér um að fundargerðir séu færðar og slítur fundi, þegar dagskrá hans er tæmd. Oddviti úrskurðar um skilning á fundarsköpum, en skjóta má úrskurði hans til úrlausnar hreppsnefndar. Oddviti sér um, að allt fari skipulega og löglega fram á hreppsnefndarfundum og er hreppsnefndarmönnum skylt að lúta valdi hans að því er varðar fundarsköp og góða reglu. Raski áheyrandi fundarfríði, getur oddviti vísað honum úr fundarsal. Leyfi oddvita þarf til að taka myndir og hljóðrita umræður á hreppsnefndarfundum.

## 22. gr.

Mál skulu tekin til umræðu og afgreidd í hreppsnefnd í þeirri röð, sem þau eru á dagskrá, nema oddviti eða hreppsnefnd ákveði annað.

Heimilt er að taka til meðferðar á hreppsnefndarfundum mál, sem ekki hefur verið á dagskrá, ef  $\frac{2}{3}$  viðstaddra hreppsnefndarmanna samþykkja slíkt afbrigði.

## 23. gr.

Hreppsnefnd afgreiðir mál að jafnaði við eina umræðu. Þó skal hafa tvær umræður með a.m.k. einnar viku millibili um eftirtalin málefni:

1. Fjárhagsáætlun hreppsins.
2. Ársreikninga hreppsins og fyrirtækja hans.
3. Samþykktir, reglugerðir og gjaldskrár, sem hljóta eiga staðfestingu ráðherra.
4. Áætlanir fyrir hreppinn, sem gilda eiga til lengri tíma, s.s. þriggja ára áætlanir og skipulagsáætlanir.
5. Beiðni um fjárhagsaðstoð skv. 90. gr. sveitarstjórnarlaga.

## 24. gr.

Hreppsnefndarmanni er skylt að sækja hreppsnefndarfundum nema lögmæt forföll hamli svo sem önnur brýnni skyldustörf eða veikindi. Sé hreppsnefndarmaður forfallaður um stundarsakir skal hann tilkynna eða láta tilkynna forföllin til sveitarstjóra sem boðar þá varamann á fund. Hreppsnefndarmanni, sem forfallast um stundarsakir er heimilt að ákveða, hver varamanna hans skuli taka sæti á hreppsnefndarfundum ella tekur varamaður sæti samkvæmt ákvæðum 1. og 2. mgr. 35. gr. sveitarstjórnarlaga.

Sveitarstjóri skal sitja fundum hreppsnefndar með málfrelsi og tillögurétt, en ekki hefur hann atkvæðisrétt nema hann sé kjörinn hreppsnefndarmaður.

Hreppsnefnd getur heimilað að maður utan hreppsnefndar kveðji sér hljóðs á hreppsnefndarfundum.

## 25. gr.

Hreppsnefndarmanni ber að víkja sæti við umræður og afgreiðslu máls þegar það varðar hann sjálfan, skyldmenni eða nána venslamenn hans svo sérstaklega að almennt má ætla að viljaafstaða hans mótist að einhverju leyti af því. Honum er þó heimilt að gera stuttlega grein fyrir afstöðu sinni. Hreppsnefnd sker umræðulaust úr hvort mál er svo vaxið. Hreppsnefndarmaður, sem hlut á að máli, má taka þátt í atkvæðagreiðslu um hæfi sitt. Hreppsnefndarmanni, sem veit hæfi sitt orka tvímælis, ber að skýra oddvita hreppsnefndar frá því.

Hreppsnefndarmaður, sem vanhæfur er við úrlausn máls, skal yfirgefa fundarsal hreppsnefndar við umræðu og afgreiðslu þess.

## 26. gr.

Hreppsnefndarmaður hefur málfrelsi, tillögurétt og atkvæðisrétt á fundum hreppsnefndar. Hreppsnefndarmaður, sem taka vill til máls, skal óska heimildar oddvita. Að jafnaði skulu hreppsnefndarmenn taka til máls í þeirri röð, sem þeir hafa kvatt sér hljóðs. Víkja má frá þeirri reglu, ef um er að ræða sveitarstjóra eða hreppsnefndarmann, sem óskar að gera stutta athugasemd eða koma leiðréttingu á framfæri. Hafi tveir eða fleiri hreppsnefndarmenn kvatt sér hljóðs samtímis, ákveður oddviti, í hvaða röð þeir skuli tala.

## 27. gr.

Hreppsnefndarmaður skal beina máli sínu til oddvita. Þegar til umræðu er fundargerð nefndar, ráða eða stjórna, skal hreppsnefndarmaður taka fram, hvaða lið/liði fundargerðarinnar hann óskar að ræða.

Hreppsnefndarmaður má tala tvisvar við hverja umræðu máls. Heimilt er þó hreppsnefndarmanni að taka oftari til máls, til að bera af sér ámæli eða til að gera stutta athugasemd við fundarsköp. Sveitarstjóri eða flutningsmaður tillögu má þó tala oftari en tvisvar við hverja umræðu máls.

Ekki má hreppsnefndarmaður lesa upp prentað mál við umræður í hreppsnefnd nema með leyfi oddvita.

#### 28. gr.

Beri hreppsnefndarmaður aðra menn brigslum, skal oddviti víta hann. Oddviti getur lagt til við hreppsnefnd, að hreppsnefndarmaður, sem víttur hefur verið tvisvar á sama fundi, verði sviptur málfrelsi á þeim fundi. Skal slík tillaga afgreidd umræðulaust. Hlýðnist hreppsnefndarmaður ekki úrskurði oddvita eða hreppsnefndar eða ef óregla kemur upp á fundi, skal oddviti gera fundarhlé, fresta fundi eða slíta fundi, ef nauðsyn krefur.

#### 29. gr.

Hreppsnefndarmaður getur borið fram breytingartillögu, viðaukatillögu, frávísunartillögu eða frestunartillögu við hvert það mál, sem til umræðu er á fundi. Slíkar tillögur skulu vera skriflegar, ef oddviti óskar. Oddviti ákveður, í hvaða röð og með hvaða hætti slíkar tillögur eru teknar til afgreiðslu.

#### 30. gr.

Mál er afgreitt í hreppsnefnd með því að samþykkja það eða fella það, vísa því frá hreppsnefnd eða vísa því til afgreiðslu nefndar, ráðs eða stjórnar, oddvita eða sveitarstjóra. Máli, sem hreppsnefnd ber að lögum að afgreiða, verður þó eigi vísað til afgreiðslu annarra.

Þá er hreppsnefnd heimilt að fresta afgreiðslu máls, nema um sé að ræða mál, sem að lögum ber að afgreiða fyrir tiltekinn tíma.

#### 31. gr.

Atkvæðagreiðsla á hreppsnefndarfundi fer að jafnaði fram með handauppréttingu. Oddviti biður þá hreppsnefndarmenn sem samþykkja mál, að rétta upp hönd. Að því búnu leitar oddviti mótatkvæða með sama hætti. Loks skýrir oddviti frá úrslitum atkvæðagreiðslunnar.

Ef mál er svo vaxið, að oddviti telur ástæðulaust að atkvæðagreiðsla fari fram um það, skýrir hann frá því, að hann telji mál samþykkt eða fellt án atkvæðagreiðslu nema athugasemd verði við það gerð.

Oddviti getur ákveðið, að mál verði afgreitt með nafnakalli. Einnig ber oddvita að láta fara fram nafnakall, ef a. m. k. þriðjungur hreppsnefndarmanna óskar þess. Við nafnakall skal oddviti greiða atkvæði síðastur. Við nafnakall svarar hreppsnefndarmaður, þegar oddviti les upp nafn hans, já eða nei eftir því hvort hann er með máli eða móti eða tekur fram, að hann greiði ekki atkvæði, en slík afstaða telst þó þátttaka í atkvæðagreiðslu.

Heimilt er að afgreiða mál með skriflegri atkvæðagreiðslu, ef hreppsnefndarmaður óskar og hreppsnefnd samþykkir.

Kosningar skulu ávallt vera skriflegar og leynilegar.

#### 32. gr.

Við atkvæðagreiðslu ræður einfaldur meirihluti atkvæða úrslitum mála nema öðruvísi sé ákveðið í lögum. Verði atkvæði jöfn með máli og móti, fellur það.

Kosningar, sem fram fara í hreppsnefnd, skulu vera hlutfallskosningar skv. d'Hondts reglu sbr. 16. og 17. gr. sveitarstjórnarlaga.

Pegar kjósa skal einn fulltrúa eða ráða starfsmann úr hópi margra, sem tillögur hafa komið fram um, skal kosning fara fram með sama hætti og kosning oddvita hreppsnefndar sbr. 3. mgr. 18. gr. þessarar samþykktar.

### 33. gr.

Hreppsnefnd getur ráðið sérstakan fundarritara utan hreppsnefndar til að annast ritun fundargerða í gerðabók hreppsnefndar. Í fundargerð skal getið, hvar og hvenær fundur er haldinn og hverjir sitja fundinn. Skrá skal þau mál, sem tekin eru fyrir, dagsetningu þeirra, aðila máls og meginefni og hvaða afgreiðslu þau fá. Sé mál ekki afgreitt samhljóða, skal greina í fundargerð, hvernig atkvæði hafa skipst. Þegar lagðar eru fram fundargerðir nefnda, nægir að skrá í fundargerð hreppsnefndar, um hvaða nefndir er að ræða, dagsetningu fundargerða og fjölda tölulíða.

Mál, sem tekin eru fyrir á lokuðum fundi sbr. 3. mgr. 19. gr. samþykktar þessarar skal skrá sem trúnaðarmál.

Hreppsnefndarmaður á rétt á að fá bókaða stutta athugasemd um afstöðu sína til máls, sem til meðferðar er í hreppsnefnd. Oddviti skal hafa eftirlit með því, að fundargerðir séu skipulega og rétt færðar.

Í lok fundar skal fundargerð lesin upp og skulu allir viðstaddir hreppsnefndarmenn undirrita hana nema hreppsnefnd ákveði annað.

Hreppsnefndarmaður, sem gera vill athugasemd við eitthvert atriði í fundargerð, getur undirritað fundargerðina með fyrirvara um það atriði.

Hreppsnefnd getur ákveðið, að umræður á hreppsnefndarfundum skuli hljóðritaðar eða teknar upp með öðrum hætti. Verði það ákveðið, skal hreppsnefnd setja um það nánari reglur.

## IV. KAFLI

### Um réttindi og skyldur hreppsnefndarmanna.

#### 34. gr.

Hreppsnefndarmaður á rétt á að fá mál samkvæmt 4. og 5. gr. samþykktar þessarar tekið á dagskrá hreppsnefndarfundar, enda tilkynni hann það oddvita eða sveitarstjóra skriflega a.m.k. þremur sólarhringum fyrir fund.

#### 35. gr.

Hreppsnefndarmanni er bæði rétt og skylt að sækja fundi hreppsnefndar nema lögmat forföll hamli sbr. 24. gr. samþykktar þessarar. - Hreppsnefndarmaður er skyldur til að taka að sér þau störf, sem hreppsnefnd felur honum og varða verkefni hreppsnefndar, s.s. oddvita-störf og störf í nefndum á vegum hreppsnefndar. Þó getur sá, sem verið hefur oddviti eitt kjörtímabil eða lengur eða setið í annarri nefnd sama tímabil, skorast undan kosningu jafnlangan tíma og hann hefur haft starfið á hendi.

#### 36. gr.

Nú telur hreppsnefndarmaður sig ekki geta gegnt skyldum sínum í hreppsnefnd án óhæfilegs álags og getur hreppsnefnd þá létt af honum störfum eða veitt honum lausn að eigin ósk um tiltekinn tíma eða til loka kjörtímabils. Varamaður tekur þá sæti hans skv. 24. gr. samþykktar þessarar.

#### 37. gr.

Hreppsnefndarmaður hefur málfrelsi, tillögurétt og atkvæðisrétt á fundum hreppsnefndar eftir því sem nánar er ákveðið í samþykkt þessari.

Hreppsnefndarmanni er ekki skylt að taka þátt í atkvæðagreiðslu um einstök mál. Þegar um er að ræða mál, sem hreppsnefnd er að lögum skylt að afgreiða s.s. fjárhagsáætlun, eða

ársreikninga eða kjör fulltrúa í lögboðnar nefndir, getur oddviti ákveðið að endurtaka atkvæðagreiðslu, ef minna en helmingur hreppsnefndarmanna tekur þátt í atkvæðagreiðslunni.

## 38. gr.

Hreppsnefndarmanni ber að gegna störfum sínum í hreppsnefnd af alúð og samviskusemi og gæta hagsmuna hreppsins, en í störfum sínum er hreppsnefndarmaður einungis bundinn af lögum og sannfæringu sinni.

## 39. gr.

Hreppsnefndarmaður á aðgang að bókum og skjölum hreppsins og einnig óhindraðan aðgang að stofnunum og fyrirtækjum hans á venjulegum afgreiðslutíma til upplýsingaöflunar vegna starfa sinna.

## 40. gr.

Hreppsnefndarmaður skal gæta þagnarskyldu um það, sem hann fær vitneskju um í starfi sínu og leynt á að fara vegna einka- eða almannahagsmuna samkvæmt lögum, eðli máls eða sérstakri ákvörðun hreppsnefndar.

## 41. gr.

Hreppsnefndarmaður skal fá hæfilega þóknun úr sveitarsjóði fyrir störf sín í hreppsnefnd.

Takist hreppsnefndarmaður á hendur ferð á vegum hreppsins skv. ákvörðun hreppsnefndar á hann rétt á greiðslu ferða- og dvalarkostnaðar. Hreppsnefnd setur reglur um greiðslur.

## 42. gr.

Haga skal fundum hreppsnefndar þannig, að hreppsnefndarmaður eigi möguleika á að taka sér orlof árlega sbr. 12. gr. samþykktar þessarar.

## 43. gr.

Geti hreppsnefndarmaður ekki sótt hreppsnefndarfund/fundi vegna veikinda eða af öðrum ástæðum tekur varamaður sæti hans meðan þannig hagar til, samkvæmt 24. gr. samþykktar þessarar.

## 44. gr.

Ákvæði þessa kafla um réttindi og skyldur hreppsnefndarmanna gilda einnig um varamenn, sem sitja hreppsnefndarfundum.

## V. KAFLI

**Nefndir, ráð og stjórnir.**

## 45. gr.

Hreppsnefnd kys fulltrúa í nefndir, ráð og stjórnir samkvæmt ákvæðum laga, reglugerða og samþykktar þessarar. Slíkar kosningar skulu vera leynilegar, bundnar hlutfallskosningar, ef einhver hreppsnefndarmanna óskar þess. Forstöðumenn og stjórnendur fyrirtækja og stofnana hreppsins eru ekki kjörgengir í stjórnir þeirra stofnana sem þeir starfa hjá.

## 46. gr.

Oddviti hreppsnefndar boðar nefnd saman til fyrsta fundar eða ákveður, hver skuli gera það. Á þeim fundi skal kjósa formann, varaformann og ritara nefndar.

Formaður nefndar boðar eða lætur boða fundi í nefnd með a.m.k. eins sólarhrings fyrirvara.

## 47. gr.

Nefndarmanni er skylt að sækja fundi nema lögmæt forföll hamli. Þegar aðalmaður í nefnd forfallast um stundarsakir, skal varamaður hans taka sæti í nefndinni. Þegar aðalmaður í nefnd flyst burt úr hreppnum, fellur frá eða forfallast á annan hátt varanlega, tekur varamaður hans sæti nema hreppsnefnd ákveði að kjósa aðalmann að nýju.

Hafi tveir eða fleiri flokkar eða frambóðsaðilar haft samstarf um nefndarkosningar, skal sá, sem tilnefndi viðkomandi fulltrúa, einnig tilnefna varamann hans, sé eigi öðruvísi ákveðið í yfirlýsingu skv. 2. mgr. 35. gr. sveitarstjórnarlaga.

## 48. gr.

Nefndarfundur skal haldinn fyrir luktum dyrum. Nefnd getur kvatt á sinn fund einstaka starfsmenn hreppsins. Enn fremur getur nefnd boðið aðila að koma á sinn fund til viðræðna um tiltekin mál.

## 49. gr.

Formaður nefndar stýrir fundum. Ákvæði III. og IV. kafla samþykktar þessarar gilda um meðferð mála í nefndum, ráðum og stjórnnum hreppsins, eftir því sem við á.

## 50. gr.

Um hlutverk og valdsvið nefnda, ráða og stjórna á vegum hreppsins fer eftir því sem ákveðið er í lögum, reglugerðum eða samþykktum hreppsnefndar.

Hreppsnefnd getur falið nefnd fullnaðarafgreiðslu einstakra mála eða málaflokka nema slíkt vald sé að lögum sérstaklega falið hreppsnefnd til ákvörðunar.

## 51. gr.

Nefndir, ráð og stjórnir hreppsins skulu halda gerðabækur. Kjörinn ritari nefndar skal færa fundargerð í gerðabók. Nefnd getur þó ráðið sér sérstakan fundarritara utan nefndar. Í fundargerð skal skrá, hvar og hvenær fundur er haldinn og hverjir sitja hann. Þá skal skrá í fundargerð einstök mál, sem tekin eru fyrir á fundi, dagsetningu þeirra, nöfn aðila, meginefni og hvaða afgreiðslu þau hljóta. Í fundarlök skal fundargerð lesin upp og allir viðstaddir nefndarmenn undirrita hana.

## 52. gr.

Fundargerðir nefnda, ráða og stjórna hreppsins skulu að jafnaði teknar á dagskrá hreppsnefndar og skal það gert svo fljótt sem unnt er að afloknum nefndarfundi.

Ályktun nefndar, ráðs eða stjórnar sem hefur í för með sér útgjöld, skal ætíð lögð fyrir hreppsnefnd til endanlegrar afgreiðslu.

## 53. gr.

Hreppsnefnd kys í eftirtaldar nefndir, ráð og stjórnir:

A. **Til eins árs.** Á fundi í júní ár hvert:

1. *Oddviti hreppsnefndar og varaoddviti.*
2. *Skoðunarmenn.* Tveir aðalmenn og jafnmargir til vara skv. 84. gr. sveitarstjórnarlaga nr. 8/1986.
3. *Undirkjörstjórn við alþingiskosningar.* Tveir aðalmenn (hrepstjóri, sjálfkjörinn formaður) og þrír til vara skv. 10. gr. laga nr. 80/1987 um kosningar til Alþingis.

**B. Til fjögurra ára.** Á fyrsta eða öðrum fundi að afloknum hreppsnefndarkosningum:

1. *Almannavarnarnefnd.* Einn aðalmaður og annar til vara skv. 8. gr. laga nr. 94/1962 um almannavarnir, sbr. 5. gr. laga nr. 85/1985.
  2. *Áfengisvarnarnefnd.* Tveir aðalmenn og jafnmargir til vara skv. 30. gr. áfengislaga nr. 82/1969.
  3. *Barnaverndarnefnd.* Þrír aðalmenn og jafnmargir til vara skv. 6. gr. laga um vernd barna og ungmenna nr. 53/1966.
  4. *Byggðasamlag heilsugæslu.* Þrír aðalmenn og einn til vara í stjórn byggðasamlagsins.
  5. *Byggingar- og umferðarnefnd.* Fimm aðalmenn og jafnmargir til vara skv. 6. gr. byggingarlaga nr. 54/1978 og 116. gr. umferðarlaga nr. 50/1987.
  6. *Ferða- og umhverfismálanefnd.* Fimm aðalmenn og jafnmargir til vara. Nefndin fer með verkefni náttúruverndarnefndar skv. 3. gr. náttúruverndarlaga nr. 47/1971, sbr. 62. gr. laga nr. 108/1988, og verkefni gróðurverndarnefndar skv. 19. gr. laga um landgræðslu nr. 17/1965, sbr. 28. gr. laga nr. 108/1988. Enn fremur gerir nefndin tillögur til hreppsnefndar um fegrun staðarins og uppbyggingu ferðamannaþjónustu.
  7. *Fjórðungssamband Norðlendinga.* Tveir aðalmenn á þing fjórðungssambandsins og jafnmargir til vara.
  8. *Hafnarnefnd.* Þrír aðalmenn og jafnmargir til vara skv. 9. gr. hafnalaga nr. 69/1984.
  9. *Heilbrigðisnefnd.* Tveir fulltrúar í nefndina skv. 6. gr. laga nr. 81/1988 um hollustuhætti og heilbrigðiseftirlit.
  10. *Héraðsnefnd V.-Hún.* Þrír aðalmenn og jafnmargir til vara skv. samþykktum héraðsnefndar.
  11. *Húsnæðisnefnd.* Þrír aðalmenn og jafnmargir til vara skv. 56. gr. laga nr. 86/1988 um Húsnæðisstofnun ríkisins, sbr. lög nr. 70/1990.
  12. *Kjörstjórn við sveitarstjórnarkosningar.* Þrír aðalmenn og jafnmargir til vara skv. 23. gr. sveitarstjórnarlaga nr. 8/1986.
  13. *Landspítali Sambands íslenskra sveitarfélaga.* Einn aðalmaður og annar til vara skv. samþykktum sambandsins.
  14. *Leikskóla- og leikvallanefnd.* Þrír aðalmenn og jafnmargir til vara. Nefndin annast stjórn og rekstur leikskóla og dagvista skv. 5. gr. laga um leikskóla nr. 48/1991.
  15. *Skólanefnd grunnskóla.* Þrír aðalmenn og jafnmargir til vara skv. 17. og 18. gr. laga nr. 63/1974 um grunnskóla.
  16. *Stjórn Héraðsbókasafns.* Þrír aðalmenn og jafnmargir til vara skv. 7. gr. laga nr. 50/1976 um almenningsbókasöfn og reglugerð nr. 138/1978.
  17. *Stjórnarnefnd vinnumiðlunar.* Þrír aðalmenn og jafnmargir til vara skv. 9. gr. laga nr. 18/1985 um vinnumiðlun.
  18. *Sögurítunarnefnd.* Þrír aðalmenn og jafnmargir til vara. Nefndin skal hafa umsjón og eftirlit með ritun sögu Hvammstanga.
  19. *Æskulýðs- og íþróttanefnd.* Fimm aðalmenn og jafnmargir til vara. Nefndin hefur eftirlit og umsjón með æskulýðs- og íþróttastarfsemi á vegum hreppsins og starfar sem rekstraraðili íþróttamannvirkja.
  20. Einn *búfjárefnarmáttur* og annar til vara skv. 9. gr. laga um búfjárhald nr. 46/1991.
  21. Einn *úttektarmaður* og annar til vara skv. 39. gr. ábúðarlaga nr. 64/1976.
- Hreppsnefnd fer með verkefni annarra þeirra nefnda sem ekki eru tilgreindar í samþykktinni samkvæmt heimild í 56. gr. sveitarstjórnarlaga.

54. gr.

Hreppsnefnd getur kosið nefndir (lausanefndir) til að vinna að einstökum afmörkuðum verkefnum. Umboð slíkra nefnda fellur niður þegar liðin eru fjögur ár frá því nefndin var kosin og fyrr ef verkefni nefndar er lokið.

Hreppsnefnd getur þó afturkallað umboð slíkra nefnda hvenær sem er.

## VI. KAFLI

**Um framkvæmdastjórn og starfslið hreppsins.**

55. gr.

Hreppsnefnd ræður sveitarstjóra. Gera skal skriflegan ráðningarsamning við sveitarstjóra þar sem m.a. skal kveðið á um ráðningartíma hans, og kaup og kjör. Ráðningarsamningur skal staðfestur af hreppsnefnd.

56. gr.

Sveitarstjóri er framkvæmdastjóri hreppsins. Hann undirbýr fundi hreppsnefndar, semur dagskrá í samráði við oddvita og varaoddvita og boðar til funda sbr. 14. gr. samþykktar þessarar. Hann á sæti á fundum hreppsnefndar og hefur þar málfrelsi og tillögurétt en eigi atkvæðisrétt nema hann sé kjörinn fulltrúi í hreppsnefnd. Hann hefur og rétt til setu á fundum nefnda hreppsins með sömu réttindum.

Sveitarstjóri hefur á hendi framkvæmd ákvarðana hreppsnefndar og hreppsmálefna að svo miklu leyti sem hreppsnefnd hefur ekki ákveðið annað.

Sveitarstjóri er prókúruhafi hreppsjóðs. Hann undirritar skjöl varðandi kaup og sölu fasteigna hreppsins, lántökur og aðrar skuldbindingar.

Sveitarstjóri er æðsti yfirmaður starfsliðs hreppsins.

Hreppsnefnd ákveður hver gegna skuli störfum sveitarstjóra í forföllum hans.

57. gr.

Hreppsnefnd ræður starfsmenn hreppsins og veitir þeim lausn frá störfum. Þetta á þó ekki við um lausráðna verkamenn, afleysingamenn og aðra þá starfsmenn sem eigi eru ráðnir með 3 mánaða uppsagnarfresti.

58. gr.

Fastráðnir starfsmenn hreppsins skulu ráðnir til óákveðins tíma með gagnkvæmum 3 mánaða uppsagnarfresti miðað við mánaðamót. Þeir hafa réttindi og skyldur opinberra starfsmanna sbr. lög nr. 38/1954 eftir því sem við á.

Gera skal skriflegan ráðningarsamning við fastráðna starfsmenn, þar sem m.a. skal kveðið á um ráðningartíma og uppsagnarfrest sbr. 1. mgr. svo og starfssvið þeirra. Um kaup og kjör fer eftir ráðningarsamningi og gildandi kjarasamningum.

59. gr.

Sveitarstjóri sér um ráðningu verkamanna, afleysingamanna og annarra starfsmanna hreppsins sem eigi eru ráðnir með 3 mánaða uppsagnarfresti. Um kaup og kjör fer eftir kjarasamningum viðkomandi stéttarféлага.

Samþykkt þessi, sem hreppsnefnd Hvammstangahrepps hefur sett samkvæmt ákvæðum 3. mgr. 7. gr. og 49. gr. sveitarstjórnarlaga nr. 8/1986, staðfestist hér með til að öðlast gildi þegar í stað, og birtist til eftirbreytni öllum þeim sem hlut eiga að máli.

*Félagsmálaráðuneytið, 19. apríl 1991.*

**Jóhanna Sigurðardóttir.**

*Pórhildur Líndal.*



# AUGLÝSING

## um starfsleyfi fyrir sjóefnavinnslu Íslenska saltfélagsins hf.

### 1. Almenn ákvæði.

- 1.1. Starfsleyfi þetta gildir fyrir framleiðslu á allt að 25.000 tonnum af salti (NaCl), 5.000 tonnum af súpersalti (NaCl, 40% KCl, 20% Mg-salt og sporefni) og 500 tonnum af kolsýru á ári.
- 1.2. Fyrirtækið skal sjá svo um að á öllu athafnasvæði þess sé gætt hreinlætis og skal umgengni vera í samræmi við ákvæði laga nr. 81/1988 um hollustuhætti og heilbrigðiseftirlit og reglugerðir settar samkvæmt þeim.
- 1.3. Komi fram skaðleg áhrif á umhverfi verksmiðjunnar eða hætta sem ekki var áður ljós getur Hollustuvernd ríkisins, að höfðu samráði við heilbrigðiseftirlit Suðurnesja, lagt til við umhverfisráðherra að starfsleyfið verði endurskoðað.
- 1.4. Áformi Íslenska saltfélagið hf. umtalsverðar breytingar á rekstri verksmiðjunnar eða stækkun hennar, skal greina Hollustuvernd ríkisins og heilbrigðiseftirliti Suðurnesja skriflega frá því.
- 1.5. Tilkynna skal Hollustuvernd ríkisins ef áætlað er að stöðva starfsemi verksmiðjunnar um lengri tíma.
- 1.6. Um varnir gegn skaðlegum áhrifum á starfsmenn og starfsumhverfi fer samkvæmt lögum nr. 46/1980 um aðbúnað, hollustuhætti og öryggi á vinnustöðum.

### 2. Varnir gegn mengun ytra umhverfis.

#### 2.1. Vatn.

- 2.1.1. Frárennsli frá snyrtingum og eldhúsi skal leiða í rotþró og þaðan í jaðrveg eða sandsíu, eða frá því gengið með öðrum viðurkenndum hætti að mati heilbrigðiseftirlits Suðurnesja.
- 2.1.2. Hönnun rotþróa skal vera í samræmi við leiðbeiningar útgefnar af Hollustuvernd ríkisins. Rotþrær skal tæma reglulega í samráði við heilbrigðiseftirlit Suðurnesja.
- 2.1.3. Leyfilegt er að leiða affallsvatn (þéttivatn, jarðsjó, kælivatn og skolvatn) frá framleiðslunni út í nærliggjandi lón, meðan það veldur ekki stækkun lónsins umfram það sem kveðið er á um í grein 2.1.5. Fella skal kísil út úr vatninu áður en það berst í lónið, eftir því sem kostur er.
- 2.1.4. Fylgst skal með stærð lónsins. Fastmerkjum skal komið fyrir til þess að auðveldara sé að fylgjast með breytingum. Merkingar skulu gerðar í samráði við sérfræðinga Orkustofnunar. Bendi athuganir til að lónið hafi stækkað að ráði skal það kannað nánar með því að taka loftmynd af svæðinu.
- 2.1.5. Fyrirtækið skal með videigandi ráðstöfunum koma í veg fyrir stækkun lónsins. ekki skal þó gerð athugasemd við það þó lónið stækki um 10%. Sem viðmiðun skal miða stærð lónsins við loftmynd sem tekin skal innan eins árs frá útgáfu þessa starfsleyfis.
- 2.1.6. Fyrirtækið skal, í samvinnu við Hollustuvernd ríkisins, Orkustofnun og heilbrigðiseftirlit Suðurnesja, leita leiða sem ekki hafi í för með sér frekari umhverfisröskun, til að leiða á brott affallsvatnið og draga þannig úr stækkun lónsins. Skal lokið áætlun um það hvernig að þessu skuli staðið innan tveggja ára frá útgáfu þessa starfsleyfis.
- 2.1.7. Þar sem notaðar eru sýrur eða basar við framleiðsluna skal þess gætt að sýrustig frárennslis sé á bilinu pH 5,5-10.

#### 2.2. Sérstakur úrgangur og losun sorps.

- 2.2.1. Íslenska saltfélagið hf. skal leita leiða til að nýta allan sérstakan úrgang sem til fellur við framleiðsluna, þar með talinn kísil.

- 2.2.2. Meðan ekki hafa fundist leiðir til að nýta kísil sem til fellur við framleiðsluna, skal heimilt að farga efninu í sjó eða á landi í nágrenni verksmiðjunnar, í samráði við heilbrigðiseftirlit Suðurnesja. Hlutur af fyllingu, þar sem förgun er lokið, skulu huldur þekjuefni sem fellur að umhverfinu.
- 2.2.3. Sorpi, umbúðum og þess konar framleiðsluúrgangi skal safnað í gáma eða önnur þar til gerð ílát og síðan fargað í sorpeyðingarstöð Suðurnesja eða á öðrum förgunarstað viðurkenndum af heilbrigðiseftirliti Suðurnesja. Opin brennsla til förgunar hvers konar úrgangs á verksmiðjувæðinu er óheimil.

### 2.3. Hávaði.

- 2.3.1. Íslenska saltfélagið hf. skal eftir fremsta megni leitast við að draga úr hávaða frá verksmiðjunni.

### 3. Mælingar, rekstrareftirlit.

- 3.1. Íslenska saltfélagið hf. skal fylgjast með efnainnihaldi affallsvatnsins sem rennur í lónið. Taka skal sýni við frárennslisstút verksmiðjunnar a.m.k. einu sinni á ári og láta viðurkenndan aðila efnagreina Cu, Zn, Cd, Pd, Hg, Mn, Co, Ni innihald. Niðurstöður efnagreininga skulu sendar Hollustuvernd ríkisins og heilbrigðiseftirliti Suðurnesja.
- 3.2. Endurskoða skal mælingar samkvæmt grein 3.1. ef Íslenska saltfélagið hf. eða Hollustuvernd ríkisins óska eftir því á tveggja ára fresti.

### 4. Eftirlitsgjöld.

- 4.1. Sjóefnavinnsla Íslenska saltfélagsins hf. fellur í þriðja gjaldskrárflokk samkvæmt mengunarvarnareglugerð nr. 389/1990, viðauka 8, og skal fyrirtækið greiða Hollustuvernd ríkisins eftirlitsgjald í samræmi við ákvæði gjaldskrár. Gjald þetta skal standa undir kostnaði við sérhæft eftirlit Hollustuverndar ríkisins, sbr. þriðja kafla reglugerðarinnar. Fyrirtækið skal jafnframt, í samráði við Hollustuvernd ríkisins, sjá um þær mælingar sem kveðið er á um hér að framan.

### 5. Gildistaka.

- 5.1. Starfsleyfi þetta gildir til 1. janúar 2017 og er veitt í samræmi við mengunarvarnareglugerð nr. 389/1990, gr. 8.4, um starfsleyfi fyrir atvinnurekstur sem getur haft í för með sér mengun. Starfsleyfið öðlast gildi við birtingu.

*Umhverfissráðuneytið, 24. apríl 1991.*

**Július Sólnes.**

*Sigurbjörg Sæmundsdóttir.*

## REGLUR

### um hreindýraráð.

#### 1. gr.

Umhverfissráðuneytið fer með yfirstjórn þeirra mála sem um ræðir í reglum þessum.

#### 2. gr.

Hreindýr skulu friðuð fyrir skotum og öðrum veiðivélum.

Nú telur umhverfissráðuneytið, að fenginni umsögn veiðistjóra og hreindýraráðs, skv. 3. gr., að hreindýrastofninn sé það stór að honum stafi ekki hætta af veiðum, og skal veiðum þá hagað með þeim hætti, sem segir í reglum þessum.

## 3. gr.

Stofnað skal sérstakt hreindýraráð.

Umhverfisráðherra skipar fimm menn í hreindýraráðið til 4 ára í senn og jafnmarga til vara. Þeir skulu skipaðir með þessum hætti: Héraðsnefnd Múlasýslna tilnefnið þrjá, héraðsnefnd Austur-Skaftafellssýslnu tilnefnið einn, umhverfisráðherra skipar einn án tilnefningar, og er hann formaður hreindýraráðs.

Varamenn skulu skipaðir á sama hátt.

Veidistjóri er ráðunautur hreindýraráðs og situr fundi þess með málfrelsi og tillögurétt.

## 4. gr.

Hlutverk hreindýraráðs er að hafa fyrir hönd umhverfisráðuneytis umsjón með því, að reglum þessum sé fylgt.

Þá er og hlutverk hreindýraráðs:

1. Að sjá um sölu veiðileyfa.
2. Að útvega hæfa leiðsögumenn fyrir hreindýraskyttur.
3. Að skipta arði af sölu veiðileyfa og afurða felldra hreindýra skv. arðskrá.
4. Að vera umhverfisráðuneyti og veiðistjóraembætti til aðstoðar og ráðgjafar við hvaðeina er viðkemur friðun, vernd og nýtingu hreindýrastofnsins.

Hreindýraráði er heimilt að semja við tiltekna aðila um skrifstofuhald fyrir ráðið þar sem sala veiðileyfa og önnur starfsemi á vegum ráðsins geti farið fram. Ef hentara þykir, getur ráðið sjálft starfrækt slíka skrifstofu.

## 5. gr.

Umhverfisráðuneytið setur árlega reglur, að fengnum tillögum hreindýraráðs og veiðistjóra, um það hve mörg hreindýr megi veiða og hvernig veiðum skuli skipt eftir hjörðum, aldri og kyni dýra.

Jafnframt ákveður það, að fenginni tillögu hreindýraráðs, verð á veiðileyfum eftir aldri og kyni dýra. Verð má vera mismunandi eftir tímabilum og svæðum.

Reglur skv. 1. og 2. mgr. skal setja fyrir 1. ágúst ár hvert og birta í Stjórnartíðindum. Veiðitími er frá 10. ágúst til 15. september ár hvert. Umhverfisráðuneytið getur þó, ef það telur ríkar ástæður til, heimilað veiðar utan þessa tíma að fenginni umsögn hreindýraráðs og veiðistjóra.

## 6. gr.

Eignarréttur eða afnotaréttur á landi, þar sem hreindýr halda sig, veitir ekki rétt til veiða á dýrunum.

## 7. gr.

Sá einn getur fengið leyfi til þess að veiða hreindýr sem sannað getur hæfni sína og kunnáttu eftir reglum sem hreindýraráð setur.

Veiðileyfi skal gefið út á nafn veiðimanns og er ekki framseljanlegt til þriðja aðila.

Hreindýraráði er heimilt að takmarka fjölda veiðileyfa sem seld eru hverjum veiðimanni.

## 8. gr.

Til veiða á hreindýrum má einungis nota riffla sem eru cal. 243 eða stærri með minnst 100 „grain“ kúlu, sem þenst eða flest út er hún hæfir veiðibráð. Óheimilt er að nota sjálfvirka eða hálf sjálfvirka riffla við hreindýraveiðar. Fyrir upphaf veiðiferðar skal gengið úr skugga um að riffill sé rétt stilltur.

Óheimilt er veiðimanni að skjóta frá vélknúnu farartæki og ekki má nota slíkt farartæki til þess að smala hreindýrum á ákveðinn veiðistað.

Sært dýr ber að aflífa svo fljótt sem auðið er.

## 9. gr.

Hreindýraráð ræður til starfa leiðsögumenn hreindýraveiðimanna. Þeir skulu hafa sótt sérstakt námskeið í meðferð skotvopna, veiði stórra dýra, líffærafræði hreindýra, fláningu og kjötvinnslu, skyndihjálp, leiðsögn, vistfræði, náttúruvernd og náttúruverndarlögum. Leiðsögumaður skal hafa staðgóða þekkingu á veiðisvæði þar sem hann starfar.

Hreindýraráð efnir til námskeiða fyrir verðandi leiðsögumenn hreindýraveiðimanna gegn hóflegu gjaldi svo oft sem þurfa þykir og auglýsir þau opinberlega.

Hlutverk leiðsögumanns er að fylgja veiðimanni um veiðisvæði, hjálpa honum til þess að þekka þau dýr sem hann má veiða og sjá til þess að veiðimaður fari rétt að við veiðarnar.

Leiðsögumaður skal sjá til þess að gert sé að felldu dýri á réttan hátt og að afurðir þess séu fluttar til byggða án þess að þær skemmist.

Leiðsögumanni ber að sjá til þess að sært dýr sé fellt sem fyrst.

Leiðsögumanni er skylt að gefa hreindýraráði og veiðistjóraembætti skýrslu um öll felld og særð dýr. Honum er einnig skylt að afla sýna eða annarra líffræðilegra gagna fyrir veiðistjóraembættið sé farið fram á það.

Leiðsögumaður getur mest fylgt þrem veiðimönnum í veiðiferð.

Leiðsögumaður þiggur laun af hreindýraráði sem innheimtir þau af veiðimanni.

Í erindisbréfi leiðsögumanns skal tekið fram á hvaða veiðisvæðum hann má starfa með veiðimönnum í umboði hreindýraráðs.

Leiðsögumanni er heimilt að kaupa veiðileyfi á sama verði og aðrir og er honum þá skylt að hafa annan leiðsögumann með í veiðiför.

## 10. gr.

Haus og skinn af felldu dýri er eign veiðileyfishafa. Veiðileyfishafi á einnig forkaupsrétt að kjöti hins fellda dýrs á verði sem hreindýraráð ákveður og skal vera sem næst 80% af markaðsverði þess, nema umhverfisráðuneytið telji aðra viðmiðun eðlilegri.

Hreindýraráð sér um að afurðir hreindýra komist í verð. Allt kjöt, annað en það sem veiðileyfishafi kaupir sjálfur af dýrum sem hann hefur veitt, skal vera skoðað og stimplað af dýralækni áður en það er selt.

## 11. gr.

Veiðistjóraembættið stundar hagnýtar rannsóknir á hreindýrastofninum, leggur faglegt mat á landfræðileg mörk hreindýraharða og æskilega stærð hverrar hjarðar hverju sinni.

Veiðistjóraembættið hefur einnig umsjón með rannsóknum á tjóni af völdum hreindýra.

## 12. gr.

Hreindýraráð sér um árlegt uppgjör tekna og gjalda vegna sölu veiðileyfa og hreindýra-afurða og reksturs síns. Tekjur umfram gjöld teljast arður.

Umhverfisráðherra ákveður árlega, að fengnum tillögum veiðistjóraembættis og hreindýraráðs, hve stórum hluta arðs skuli varið til rannsókna á stærð og samsetningu hreindýrastofnsins.

Að öðru leyti skiptist arður milli sveitarfélaga, þar sem hreindýr halda sig að jafnaði á einhverjum árstíma, skv. arðskrá sem hreindýraráð semur og endurskoðar á fjögurra ára fresti en umhverfisráðherra samþykkir. Skal sveitarstjórn fyrst og fremst láta þá aðila, bændur og aðra, sem fyrir mestum ágangi verða af hreindýrum á lönd sín, njóta arðs af veiðunum. Sveitarstjórn er þó óheimilt að láta eigendur eða umráðamenn, sem ekki heimila hreindýraveiðar á sínu landi, njóta arðs af hreindýraveiðum.

## 13. gr.

Sé fyrirsjáanlegt að ekki seljist nægilega mörg veiðileyfi til þess að æskilegur fjöldi hreindýra veiðist, skv. ákvörðun umhverfisráðuneytis, er hreindýraráði heimilt að fela leiðsögumönnum að veiða gegn þóknun þau dýr, sem umfram eru, og ljúki þeim veiðum eigi síðar en 20. september.

Um andvirði afurða þessara dýra gilda sömu reglur og um andvirði dýra sem aðrir veiðimenn fella.

## 14. gr.

Hreindýraráð getur hafnað umsókn um kaup á veiðileyfi ef ástæða þykir til að ætla að viðkomandi hafi gerst brotlegur við reglur þessar eða reglur hreindýraráðs um framferði við hreindýraveiðar. Uni veiðimaður ekki ákvörðun hreindýraráðs getur hann skotið máli sínu til umhverfisráðherra til úrskurðar.

## 15. gr.

Brot gegn reglum þessum varða sektum eða varðhaldi. Mál út af slíkum brotum sæta meðferð opinberra mála.

*Ákvæði til bráðabirgða.*

1. Sumarið 1991 skal hreindýraráð efna til námskeiðs fyrir staðkunnuga menn sem áhuga hafa á að verða leiðsögumenn hreindýraveiðimanna. Verði ekki hægt að uppfylla öll skilyrði um slíkt námskeið skv. 9. gr. vegna skorts á undirbúningstíma, skulu þessir menn sækja annað námskeið árið 1992 þar sem kennsla fer fram á þeim sviðum sem ekki næst að fjalla um sumarið 1991.
2. Þeir aðilar, sem undanfarin ár hefur verið úthlutað veiðileyfum af veiðiheimildum sveitarfélags síns, geta árin 1991 og 1992 fengið leyfi til þess að veiða hreindýr á veiðitímanum. Skal fjöldi veiðileyfa, sem úthlutað er á þennan hátt, miðast við veiðiheimildir viðkomandi aðila árin 1987-1990 að teknu tilliti til heildarfjölda veiðiheimilda. Veiðileyfi þessi skulu vera þeim að kostnaðarlausu. Sömu hæfniskröfur skulu gerðar til þeirra og annarra veiðileyfishafa. Við veiðarnar skulu þeir hafa í för með sér leiðsögumann frá hreindýraráði. Afurðir dýra, sem felld verða skv. þessari heimild, skulu vera eign viðkomandi aðila. Sveitarstjórn er óheimilt að láta aðila, sem notfæra sér þessa heimild, njóta arðs af hreindýraveiðum.
3. Endurskoða skal reglur þessar með hliðsjón af fenginni reynslu og skal endurskoðun lokið eigi síðar en 1. maí 1993.

Reglur þessar, sem settar eru skv. lögum nr. 28, 12. febrúar 1940 um friðun hreindýra og eftirlit með þeim, sbr. lög nr. 72/1954 og lög nr. 75/1982, um breytingu á þeim lögum, svo og 7. gr. laga nr. 47, 16. maí 1990 og 1. tl. 3. gr. reglugerðar forseta Íslands nr. 77/1990 um breytingu á reglugerð nr. 96/1969 um Stjórnarráð Íslands, öðlast gildi þegar í stað.

*Umhverfisráðuneytið, 30. apríl 1991.*

**Júlíus Sólnes.**

Páll Línadal.

**REIKNINGUR****Þjóðhátíðarsjóðs fyrir árið 1990.**

<b>Eignir:</b>	Kr.
Spariskírteini 2. fl. 1984 . . . . .	48 243 880,00
Innistæða á hlr. 40091 . . . . .	3 327 757,39
	<u>51 571 637,39</u>
<b>Skuldir:</b>	
Ósóttir styrkir, úthl. 1990 . . . . .	480 000,00
Ósóttir styrkir, fyrri úthl. . . . .	523 100,00
Höfuðstóll 31/12/89 kr. 51 138 167,17	
– Gjöld umfram tekjur – kr. 569 629,78 . . . . .	50 568 537,39
	<u>51 571 637,39</u>
<b>Tekjur:</b>	
Vextir af hlr. 40091 . . . . .	19 741,68
Verðhækkun spariskírt. . . . .	6 553 160,00
Tekjur v/sölu spariskírteina . . . . .	1 562 000,00
	<u>8 134 901,68</u>
Gjöld umfram tekjur	569 629,78
	<u>8 704 531,46</u>
<b>Gjöld:</b>	
Styrkveitingar 1990 . . . . .	8 000 000,00
Vextir af yfirdr. á hlr. 40091 . . . . .	579 982,46
Ýmiss kostnaður . . . . .	124 549,00
	<u>8 704 531,46</u>

Reikningsskil þessi hafa veirð endurskoðuð og ekkert fundist athugavert.

Ríkisendurskoðun, Reykjavík, 18. apríl 1991.

Halldór V. Sigurðsson.

Stjórn Þjóðhátíðarsjóðs

Magnús T. Ólafsson.

Jóhannes Nordal. Jónas Jónsson.  
Björn Bjarnason. Guðlaugur Haraldsson.

*Sveinbjörn Hafliðason.*

## ERINDISBRÉF

### handa eftirlitsmönnum með veitingastöðum er leyfi hafa til áfengisveitinga.

#### 1. gr.

Verksvið eftirlitsmanns með veitingastöðum sem leyfi hafa til áfengisveitinga er að gæta þess, að veitingamenn, þjónustulið og gestir á veitingastað fari í hvívetna eftir ákvæðum áfengisлага og reglugerðar um sölu og veitingar áfengis, og að veitingar og umgengni séu með menningarbrag.

#### 2. gr.

Eftirlitsmaður skal sjá til þess að áfengi sé ekki veitt á öðrum tímum en þeim, sem ákvæði reglugerðarinnar kveða á um og með þeim takmörkunum, sem í veitingaleyfi og reglugerð greinir.

#### 3. gr.

Eftirlitsmaður skal gæta þess, að aðeins löglegt áfengi sé haft um hönd á veitingastað.

#### 4. gr.

Eftirlitsmaður skal, ásamt veitingamanni og þjónustuliði hans, gæta þess að gestir beri ekki með sér áfengi inn á veitingastað eða beri áfengi með sér út af veitingastað.

#### 5. gr.

Skylt er eftirlitsmanni að gæta þess að veitingastaður fullnægi ávallt kröfum matsnefndar áfengisveitingahúsa um húsakynni, veitingar og þjónustu.

#### 6. gr.

Eftirlitsmanni ber að fylgjast mjög nákvæmlega með því að yngri mönnum en 20 ára eða bersýnilega ölvuðum mönnum sé ekki selt, veitt eða afhent áfengi með nokkrum hætti.

#### 7. gr.

Eftirlitsmanni ber að sjá til þess að mönnum sem greinilega eru undir áhrifum áfengis sé ekki veittur aðgangur að veitingastað. Sömuleiðis skal hann hafa eftirlit með því að mönnum er hafa í frammi drykkjulæti eða valda öðrum gestum ónæði, verði vísað af veitingastað.

#### 8. gr.

Eftirlitsmanni ber að fylgjast með því að prentaður úrdráttur úr áfengislögum sé festur upp á áberandi stað á veitingastað. Einnig að þar liggi fram verðskrá, sem gestir eiga aðgang að, yfir verð á þeim áfengistegundum, er þar eru á boðstólum. Ennfremur verðskrá um verð á öðrum veitingum.

#### 9. gr.

Eftirlitsmaður skal hafa umsjón með því að veitingamenn og þjónar þeirra séu hvorki undir áhrifum áfengis við störf sín né neyti áfengra drykkja á veitingastað, meðan vínveitingar fara þar fram.

#### 10. gr.

Eftirlitsmaður skal vera stakur reglumaður á áfengi. Hann skal vera lögráða og hafa óflekkað mannorð.

## 11. gr.

Eftirlitsmenn teljast til opinberra starfsmanna. Um kjör þeirra gilda ákvæði kjarasamninga starfsmanna ríkisins eftir því sem við á. Um störf eftirlitsmanna að öðru leyti gilda fyrirmæli og starfsreglur er lögreglustjóri þeirra setur.

## 12. gr.

Í störfum sínum skulu eftirlitsmenn hafa nána samvinnu við lögreglustjóra og lögreglumenn, eftir því sem lögreglustjóri ákveður, og gefa honum skýrslu um störf sín. Þeir skulu halda dagbók. Í henni skulu þeir gera grein fyrir helstu atriðum varðandi störf sín, s.s. hvenær dags þeir hefja störf og ljúka störfum, tilgreina veitingastaði er þeir heimsækja, skrá aðfinnslur eða ábendingar sem þeir hafa við veitingastað eða rekstur hans o.s.frv. Ennfremur skal skrá í dagbók önnur atriði, er lögreglustjóri telur rétt að þar komi fram.

## 13. gr.

Nú verður eftirlitsmaður var við brot á veitingareglum og skal hann þá tafarlaust gera veitingamanni eða fulltrúa hans aðvart. Jafnframt ber honum að senda lögreglustjóra skriflega skýrslu um málið.

## 14. gr.

Erindisbréf þetta er sett samkvæmt 12. gr. áfengislaga nr. 82, 2. júlí 1969 með síðari breytingum og öðlast þegar gildi.

Jafnframt er úr gildi fellt erindisbréf, dags. 3. mars 1955, um sama efni.

*Reykjavík, 26. apríl 1991.*

**Óli Þ. Guðbjartsson.**

*Hjalti Zóphóníasson.*

**REGLUGERÐ****um greiðslur vasapeninga sjúkratryggðra.**

## 1. gr.

Rétt til greiðslu vasapeninga skv. reglugerð þessari eiga allir elli- og örorkulífeyrisþegar, sem sjúkratryggðir eru hér á landi og dveljast á sjúkrastofnun í skilningi laga nr. 97/1990, um heilbrigðisþjónustu, enda hafi lífeyrir þeirra fallið niður sökum þess að dvölin hefur verið lengri en 4 mánuðir undanfarna 24 mánuði.

## 2. gr.

Hlutaðeigandi stofnanir, sbr. 1. gr. og/eða réttshafi eftir atvikum skulu sækja um vasapeninga á eyðublöðum, sem Tryggingastofnun ríkisins lætur gera. Skulu stofnanirnar gera vistmönnum ítarlega grein fyrir þessum réttindum.

Hlutaðeigandi stofnanir skulu gera sjúkratryggingadeild Tryggingastofnunar ríkisins grein fyrir öllum breytingum á vistun, sem haft geta áhrif á framkvæmd reglugerðarinnar tímanlega, verði því við komið, og alls ekki seinna en þegar þær eiga sér stað.



## 3. gr.

Upphæð vasapeninga er kr. 10 000,00 á mánuði. Tekjur að kr. 3 000,00 á mánuði (3 000,00 x 12 = 36 000,00 á ári) skerða ekki þessa upphæð. Tekjur umfram kr. 3 000,00 skerða vasapeninga um 65% þeirra tekna, sem umfram eru. Vasapeningar falla þó alveg niður við 15 000,00 kr. tekjur á mánuði (15 000,00 x 12 = 180 000,00).

## 4. gr.

Launatekjur vegna starfa á vegum hlutaðeigandi stofnunar, sem eru þáttur í endurhæfingu eða starfslegri hæfingu, t.d. fönður, skerða ekki vasapeninga svo fremi þær fara ekki yfir fjárhæðir frítekjumarks tekjutryggingar, kr. 14 800,00 á mánuði (12 x 14 800,00 = 177 600,00 á ári). Laun í formi annarra greiðslna en peninga, svo og hlunnindi teljast jafngild.

Tekjur umfram frítekjumark skerða vasapeninga í samræmi við 3. gr.

Launatekjur skv. þessari grein hafa ekki áhrif á skerðingarmörk og hlutfall skv. 3. gr.

## 5. gr.

Heimilt er að greiða vasapeninga sem nemur tvöföldum sjúkradagpeningum kr. 1 008,80 fyrir hvern dag sem sjúklingur dvelst tímabundið utan stofnunar, án þess að útskrifast. Í slíkum tilvikum skal liggja fyrir umsókn sjúklings og vottorð sjúkrastofnunar. Greiðslur fara fram mánaðarlega eftir á.

## 6. gr.

Reglugerð þessi gildir einnig um greiðslu vasapeninga til þeirra sem dveljast á stofnunum fyrir aldraða, sbr. 19. gr. laga nr. 67/1971 um almannatryggingar, með síðari breytingum.

## 7. gr.

Reglugerð þessi, sem sett er samkvæmt lögum nr. 67/1971 um almannatryggingar, með síðari breytingum, öðlast gildi 1. júlí 1991.

*Heilbrigðis- og tryggingamálaráðuneytið, 29. apríl 1991.*

**Guðmundur Bjarnason.**

*Ingimar Sigurðsson.*

## REGLUGERÐ

### um veiðar á úthafsrækju.

#### 1. gr.

Allar rækjuveiðar innan viðmiðunarlínu skv. lögum nr. 81/1976 eru óheimilar án sérstaks leyfis. Ennfremur veiðar á svæði við Eldey, sem að sunnan markast af línu, sem dregin er réttvísandi 245° frá Reykjanesaukavita. Að vestan markast svæðið af 23°40'V og að norðan af 64°05'N.

Fyrir Suðurlandi eru allar rækjuveiðar bannaðar milli 14°30'V og 23°V.

Fyrir Norðurlandi, á svæði milli lína, sem dregnar eru réttvísandi norður frá Horni og Rauðanúp eru rækjuveiðar bannaðar öllum skipum stærri en 200 brúttórumlestir sunnan 66°40'N á tímabilinu frá og með 15. maí til og með 31. október.

Fyrir Vesturlandi, sunnan línu sem dregin er réttvísandi í vestur frá Bjargtöngum er skipum, sem gerð eru út og skráð frá verstöðvum á Vestfjörðum, Norðurlandi og Austfjörðum óheimilt að stunda rækjuveiðar. Bann þetta tekur til skipa sem gerð eru út eða skráð á svæði frá línu réttvísandi í vestur frá Bjargtöngum norður og austur og suður um að línu 14°30'V við Sudausturland. Sama gildir um öll veiðiskip er frysta eigin afla um borð.

#### 2. gr.

Rækja, sem veidd er vestan 26°V reiknast ekki til aflamarks viðkomandi skips í rækju enda staðfesti skipstjóri nákvæmlega í afladagbók og aflaskýrslu hversu mikill afli sé fenginn vestan 26°V. Rangar eða villandi upplýsingar leiða til þess að allur rækjuafli skipsins reiknast til aflamarks í úthafs-rækju auk annarra viðurlaga reglum samkvæmt.

Þrátt fyrir ákvæði 1. mgr. 1. gr. er ráðuneytinu heimilt að veita ákveðnum rækjuskipum með sérstökum tilkynningum tímabundna heimild til þess að stunda rækjuveiðar í tilraunaskyni á sérstökum svæðum innan viðmiðunarlínu. Telst rækja sú er veiðist samkvæmt slíkum heimildum til úthafs-rækju.

#### 3. gr.

Skylt er að hirða alla rækju, sem fæst í rækjuvörpu. Skipstjóra er óheimilt að stunda rækjuveiðar á veiðisvæði þar sem rækja er það smá að fleiri en 300 stykki eru í hverju kg.

#### 4. gr.

Brot á reglugerð þessari varða viðurlögum skv. 19. gr. laga nr. 38 15. maí 1990, um stjórn fiskveiða. Getur ráðuneytið m.a. svipt skip heimild til veiða í tiltekinn tíma vegna brota á ákvæðum þessarar reglugerðar.

## 5. gr.

Reglugerð þessi er sett samkvæmt ákvæðum laga nr. 38 15. maí 1990 um stjórn fiskveiða til þess að öðlast þegar gildi og birtist til eftirbreytni öllum þeim, sem hlut eiga að máli.

*Sjávarútvegsráðuneytið, 7. maí 1991.*

F. h. r.

**Árni Kolbeinsson.**Jón B. Jónasson.**GJALDSKRÁ****fyrir Bifreiðaskoðun Íslands hf.**

Gjöld fyrir skráningu ökutækja og skráningarmarki, svo og fyrir skoðun ökutækja, sbr. 64. og 67. gr. umferðarlaga, nr. 50 30. mars 1987, eru ákveðin sem hér segir:

## 1. gr.

*Gjald fyrir skráningu ökutækja.*

	Kr.
1. Nýskráning . . . . .	4 400
2. Skráning eigendaskipta . . . . .	1 850

## 2. gr.

*Gjald fyrir notkun reynslumerkis.*

Fyrir notkun reynslumerkis ber að greiða 10 000 kr. á ári. Nú er notkun reynslumerkis leyfð í styttri tíma en eitt ár og greiðir eigandi ökutækis þá fyrir notkun 600 kr. fyrir hvern dag eða hluta úr degi sem hann hefur reynslumerkið í sinni vörslu. Gjaldið greiðist fyrirfram miðað við áætlaðan notkunartíma.

## 3. gr.

*Gjald fyrir skráningarmarki ökutækja.*

Skráningarmarki, hvert merki . . . . .	2 500
--	-------

## 4. gr.

*Gjald fyrir almenna skoðun ökutækja.*

1. Skoðun bifreiðar, minni en 5000 kg að leyfðri heildarþyngd . . . . .	2 230
2. Skoðun bifreiðar, 5000 kg að leyfðri heildarþyngd eða meira . . . . .	4 460
3. Mengunarmæling á útblæstri bifreiðar . . . . .	330
4. Skoðun bifhjóls . . . . .	2 230
5. Skoðun létts bifhjóls . . . . .	700
6. Skoðun eftirvagna, minni en 5000 kg að leyfðri heildarþyngd . . . . .	2 230
7. Skoðun eftirvagna, 5000 kg að leyfðri heildarþyngd eða meira . . . . .	4 460

Skoðunargjald vegna ökutækis sem fært er til almennrar skoðunar þegar liðnir eru tveir mánuðir frá skoðunarmánuði skal vera 20% hærra.

## 5. gr.

*Gjald fyrir endurskoðun ökutækja.*

Gjald fyrir endurskoðun ökutækis í framhaldi af almennri skoðun:

	Kr.
1. Endurskoðun bifreiðar, minni en 5000 kg að leyfðri heildarþyngd . . . . .	900
2. Endurskoðun bifreiðar, 5000 kg að leyfðri heildarþyngd eða meira . . . . .	1 800
3. Mengunarmæling á útblæstri bifreiðar . . . . .	330
4. Endurskoðun bifhjóls . . . . .	900
5. Endurskoðun létts bifhjóls . . . . .	285
6. Endurskoðun eftirvagns, minni en 5000 kg að leyfðri heildarþyngd . . . . .	900
7. Endurskoðun eftirvagns, 5000 kg að leyfðri heildarþyngd eða meira . . . . .	1 800

Skoðunargjald vegna ökutækis sem fært er til endurskoðunar þegar liðinn er frestur sem veittur var til að færa ökutækið til endurskoðunar skal vera 20% hærra.

## 6. gr.

*Gjald fyrir sérskoðun ökutækja.*

1. Skráningarskoðun (sérviðurkenning) . . . . .	5 300
2. Skráningarskoðun innflutts ökutækis, ef ökutækið er hluti af búslóð eiganda . . . . .	2 230
3. Skoðun breytts ökutækis . . . . .	11 800
4. Skoðun ökutækis fyrir aksturskeppni . . . . .	1 140

## 7. gr.

Gjald fyrir skoðun ökutækis sem að kröfu lögreglu er fært til sérstakrar skoðunar er hálf gjald fyrir almenna skoðun. Ef skráningarmerki hafa verið tekin af ökutæki vegna vanbúnaðar skal greiða fullt gjald.

## 8. gr.

Fyrir gerðarviðurkenningu greiðist gjald samkvæmt reikningi.

Nú er þörf á sérstaklega umfangsmikilli skoðun á ökutæki og er þá heimilt að áskilja greiðslu kostnaðar við þá skoðun samkvæmt reikningi.

## 9. gr.

Gjaldskrá þessi öðlast þegar gildi.

Jafnframt fellur úr gildi gjaldskrá fyrir Bifreiðaskoðun Íslands hf., nr. 1 5. janúar 1990.

*Dóms- og kirkjumálaráðuneytið, 10. maí 1991.*

F. h. r.

**Hjalti Zóphóníasson.**

*Jón Thors.*

## AUGLÝSING

**um tollfrjálsan innflutning á tækjum, verkfærum og öðru þvílíku sem vísindaleiðangrar hafa meðferðis frá útlöndum.**

### 1. gr.

Ráðuneytið hefur ákveðið að heimila tollfrjálsan innflutning á tækjum, verkfærum og öðru þvílíku sem vísindamenn og vísindaleiðangrar frá erlendum rannsóknarstofnunum og háskólum, hópar á vegum skólastofnana o.þ.h., hafa meðferðis frá útlöndum til notkunar við rannsóknir sínar hér á landi.

### 2. gr.

Skilyrði framangreindrar undanþágu skulu vera eftirfarandi:

1. Lögð sé fram skrifleg heimild frá Vísindaráði um að viðkomandi leiðangur hafi leyfi til rannsóknarstarfsemi hér á landi.
2. Lögð sé fram sundurliðuð skrá yfir hinar innfluttu vörur og skal hún staðfest af leiðangursstjóra.
3. Leiðangursstjóri lýsi því yfir skriflega við tollafgreiðslu að hinar innfluttu vörur séu eingöngu vegna viðkomandi leiðangurs.
4. Hin innfluttu tæki og verkfæri verði flutt úr landi við brottför leiðangursins og eigi síðar en innan árs frá komudegi.
5. Hinar innfluttu vörur séu að mati tollyfirvalda, hæfilegar með tilliti til starfa og verksviðs leiðangursins hér á landi.

### 3. gr.

Undanþága samkvæmt auglýsingu þessari nær ekki til matvæla (þ.m.t. sælgæti) né áfengis- og tóbaksvara umfram það sem heimilt er að flytja til landsins tollfrjálst í samræmi við þær reglur sem gilda um tollfrjálsan varning ferðamanna, samkvæmt reglugerð nr. 547/1990, um tollfrjálsan farangur ferðamanna og farmanna við komu frá útlöndum, einkasölugjald o.fl., með síðari breytingum.

Ákvæði þessarar auglýsingar gilda jafnt þó vörur séu fluttar til landsins á annan hátt en sem farþegafarangur.

### 4. gr.

Undanþága samkvæmt auglýsingu þessari nær einnig til virðisaukaskatts, sbr. 36. gr. laga nr. 50/1988, um virðisaukaskatt, með síðari breytingum.

### 5. gr.

Fjármálaráðuneytið sker úr ágreiningi sem rísa kann um framkvæmd og túlkun ákvæða auglýsingar þessarar.

### 6. gr.

Auglýsing þessi er sett samkvæmt heimild í 5. tl. 6. gr., sbr. 2. mgr. 6. gr. tollalaga nr. 55/1987, með áorðnum breytingum, til að öðlast gildi þegar í stað. Jafnframt er felld úr gildi auglýsing nr. 188/1969, um tollfrjálsan innflutning á vistum og búnaði vísindaleiðangra.

*Fjármálaráðuneytið, 2. maí 1991.*

F. h. r.

**Guðrún Ásta Sigurðardóttir.**

*Kristján Gunnar Valdimarsson.*

# STJÓRNARTÍÐINDI B 21 – 1991

1. maí 1991

429

Nr. 217

## REGLUGERÐ

### um eftirlitsgjald vegna lyfjaeftirlits fyrir árið 1991.

#### 1. gr.

Lyfsöllum, lyfjagerðum, lyfjaheildsöllum, læknum, dýralæknum og heilsugæslustöðvum með lyfjasölu, og öðrum lyfjaeftirlitsþegum ber að greiða eftirlitsgjald fyrir árið 1991, vegna lyfjaeftirlits, sbr. 52. og 53. gr. lyfjalaga, nr. 108, 14. nóvember 1984. Gjaldið er sem hér segir:

	Kr.		Kr.
I. flokkur	204 000	VI. flokkur	396 000
II. flokkur	180 000	VII. flokkur	283 000
III. flokkur	156 000	VIII. flokkur	204 000
IV. flokkur	121 200	IX. flokkur	51 600
V. flokkur	85 200		

#### 2. gr.

Lyfjabúðum er skipað í flokka vegna greiðslu eftirlitsgjaldsins, sem hér segir:

##### I. flokkur:

Apótek Austurbæjar  
Ingólfs Apótek  
Kópavogs Apótek  
Reykjavíkur Apótek  
Stjörnu Apótek

##### II. flokkur:

Borgar Apótek  
Háaleitis Apótek  
Hafnarfjarðar Apótek  
Holts Apótek  
Lyfjabúðin Iðunn  
Keflavíkur Apótek  
Vesturbæjar Apótek

##### III. flokkur:

Akureyrar Apótek  
Apótek Breiðholts  
Gårðs Apótek  
Laugarnesapótek  
Laugavegs Apótek  
Selfoss Apótek

##### IV. flokkur:

Akraness Apótek  
Apótek Garðabæjar  
Apótek Vestmannaeyja  
Árbæjar Apótek  
Borgarness Apótek  
Húsavíkur Apótek  
Ísafjarðar Apótek  
Lyfjaberg  
Nesapótek, Seltjarnarnesi  
Norðurbæjar Apótek

##### V. flokkur:

Apótek Austurlands  
Apótek Blönduóss  
Apótek Ólafsvíkur  
Dalvíkur Apótek  
Egilsstaða Apótek  
Grindavíkur Apótek  
Hafnar Apótek

Mosfells Apótek  
Nes Apótek, Neskaupstað  
Patreks Apótek  
Rangár Apótek  
Sauðárkróks Apótek  
Siglufjarðar Apótek  
Stykkishólms Apótek  
Ólfus Apótek

## 3. gr.

Lyfjagerðum og -heildsölum er skipað í flokka vegna greiðslu eftirlitsgjalds, sem hér segir:

**VI. flokkur:**

Delta hf.  
Lyfjaverslun ríkisins  
Pharmaco hf.  
Stefán Thorarensen hf.

**VII. flokkur:**

Ísteka hf.  
Lyf hf.  
Medico hf.

**VIII. flokkur:**

Ásgeir Sigurðsson hf.  
Farmasía hf.  
Gróco hf.  
Austurbakki.

## 4. gr.

Dýralæknar, sem annast lyfjasölu, sbr. 58. gr. laga um lyfjadreifingu nr. 76/1982, læknar og sveitarfélög, sem annast lyfjasölu, sbr. 4. gr. reglugerðar um staðsetningu lyfjabúða og lyfjaútibúa nr. 27/1983, skulu greiða eftirlitsgjald samkv. IX. flokki.

## 5. gr.

Heimilt er að leggja eftirlitsgjald á sjúkrahús og aðrar stofnanir, sem hafa lyf undir höndum. Skulu deildarskipt sjúkrahús greiða eftirlitsgjald samkv. II. flokki, en önnur sjúkrahús og stofnanir samkv. IX. flokki.

## 6. gr.

Gjalddagi eftirlitsgjaldsins er 1. júlí 1991. Eindagi er 15 dögum eftir gjalddaga. Dráttarvextir reiknast frá gjalddaga, ef eigi hefur verið greitt á eindaga. Gjaldið er lögtakskrátt.

## 7. gr.

Reglugerð þessi, sem sett er samkv. 52. og 53. gr. lyfjalaga nr. 108, 14. nóvember 1984, öðlast gildi við birtingu.

*Heilbrigðis- og tryggingamálaráðuneytið, 1. maí 1991.*

**Sighvatur Björgvinsson.**

*Gudjón Magnússon.*

## ERINDISBRÉF

**handa sóttvarnardýralækni Sóttvarnarstöðvar holdanauta í Hrísey.**

## 1. gr.

Með vísan til 9. gr. laga nr. 54/1990 um innflutning dýra, skal sóttvarnardýralæknir starfa við Sóttvarnarstöð holdanauta í Hrísey og skal hann haga störfum sínum samkvæmt ákvæðum sem hér greinir:

- Sóttvarnardýralæknir skal sjá um og vera ábyrgur fyrir því að öllum fyrirmælum um einangrun búfjár á stöðinni sé fylgt og að starfsemi þar fari í öllu fram í samræmi við ákvæði laga um innflutning búfjár og þær reglur, sem settar eru í samræmi við þau.
- Sóttvarnardýralæknir hefur á hendi faglega stjórn og yfirumsjón með rekstri stöðvarinnar í samráði við stjórn stöðvarinnar, undir yfirumsjón yfirdýralæknis f.h. landbúnaðarráðuneytisins. Hann skal gera fjárhagsáætlanir um rekstur stöðvarinnar og fá þær samþykktar af yfirdýralækni. Jafnframt skal sóttvarnardýralæknir gera yfirdýralækni grein fyrir öllum

verulegum frávikum frá samþykktri áætlun. Undir hans stjórn skal starfa bústjóri sem hefur á hendi stjórn á öllum daglegum rekstri og skal bústjóri jafnframt sjá um daglegar fjárreiður stöðvarinnar.

- c. Sóttvarnardýralæknir skal fylgjast náið og reglulega með heilbrigði allra gripa á stöðinni og færa um það skýrslu reglulega, og framkvæma þær prófanir, sem nauðsynlegar eru taldar að dómi yfirdýralæknis. Sóttvarnardýralæknir sér um lækningar og aðgerðir á dýrum í sóttvarnarstöðinni vegna sjúkdóma og slysa sem upp kunna að koma eftir því sem við verður komið. Heimilt er að fá annan dýralækni til að gegna þessum störfum í afleysingum, enda sé fyllstu aðgæslu gætt hvað sóttvarnir varðar.
- d. Sóttvarnardýralæknir annast fósturvísaf lutninga, sæðingu gripa og sæðistöku á stöðinni, rannsóknir, frágang, djúpfrystingu og merkingu á sæði og ber ábyrgð á geymslu djúpfrys sæðis í stöðinni og flutningi þess til lands í samræmi við gildandi öryggisákvæði. Hann skal sjá um að ávallt sé tiltækur nauðsynlegur útbúnaður, tæki og efni til sæðistöku, djúpfrystingar og geymslu sæðis.
- e. Sóttvarnardýralæknir sér um merkingu allra gripa, sem fæðast á stöðinni og nákvæma skráningu þeirra. Hann sér um vigtanir og allar mælingar á gripum og föllum þeirra og skráir eftir nánari reglum og fyrirmælum nautgriparæktarráðunautar Búnaðarfélags Íslands, sem hefur yfirumsjón með hreinræktun á stöðinni. Hann skal enn fremur sjá um að haldin sé nákvæm skrá um gangmál allra gripa, sæðingar og burð.
- f. Sóttvarnardýralæknir hefur umsjón með slátrun allra gripa á stöðinni. Hann annast krufningu gripanna, heilbrigðisskoðun á öllum líffærum og aðrar þær rannsóknir á heilbrigði gripa, sem lógað er eða farast og skal hann sjá til þess, að með allt sem til fellur á stöðinni, svo og allan úrgang frá stöðinni, sé farið í samræmi við öryggisreglur þær, sem settar eru.

Niðurstöður allra rannsókna skulu færðar jafnóðum til bókar og skal yfirdýralækni gerð reglulega ítarleg grein fyrir þeim og heilsufari gripa í stöðinni yfirleitt.

## 2. gr.

Sóttvarnardýralækni er óheimilt að stunda almennar dýralækningar. Ef vafi þykir leika á því hvaða störf honum er heimilt að stunda, skal haft samráð við yfirdýralækni, sem sker úr um slík atriði.

## 3. gr.

Auk starfsins fyrir Sóttvarnarstöðina, skal sóttvarnardýralæknir, eftir því sem tími leyfir, vinna að rannsóknum á sérfræðisviði sínu, í sambandi við fósturvísaf lutning, sæðingar, frystingu sæðis, ófrjósemi búfjár og öðrum skyldum verkefnum. Að rannsóknum þessum skal hann vinna undir umsjón yfirdýralæknis.

Yfirdýralækni er heimilt að fela honum ákveðin eftirlitsstörf með sauðfjársæðingum og nautastöðvum Búnaðarfélags Íslands og önnur störf við sjúkdómavarnir dýra eftir því sem aðstæður leyfa.

## 4. gr.

Sóttvarnardýralækni ber að skipuleggja ferðalög og starfsemi í Sóttvarnarstöðinni þannig, að rekstur hennar verði á allan hátt sem hagkvæmastur. Honum ber að haga ferðalögum sínum þannig, á meðan hann ekki hefur búsetu í Hrísey, að af störfum, sem ekki eru unnin beint fyrir stöðina, verði sem minnstur kostnaður. Allir reikningar er varða starfskjör hans, t.d. ferðareikningar og yfirvinnureikningar skulu áritaðir og samþykktir af yfirdýralækni.



5. gr.

Öll störf sín ber sóttvarnardýralækni að rækja af kostgæfni, dugnaði og trúmennsku.

6. gr.

Laun sóttvarnardýralæknis skulu vera samkvæmt hinu almenna launakerfi starfsmanna ríkisins.

*Landbúnaðarráðuneytið, 29. apríl 1991.*

**Svavar Gestsson.**

*Sveinbjörn Dagfinnsson.*

## REGLUGERÐ

**um aðbúnað og heilbrigðiseftirlit á svínabúum.**

1. gr.

*Gildissvið.*

Reglugerð þessi gildir um alisvín (*Sus scrofa*).

Aðbúnaði svína og meðferð skal haga þannig að þörfum þeirra og eðli sé fullnægt að svo miklu leyti sem kostur er, og þess gætt að þau þjáist ekki að nauðsynjalausu.

Áður en ráðist er í að byggja svínahús eða gera verulegar breytingar á svínahúsum, sem fyrir eru, skal dýralæknir svínasjúkdóma fá byggingateikningar til umsagnar og framkvæmdir mega ekki hefjast fyrr en samþykki hans liggur fyrir. Úrskurði þessum má skjóta til landbúnaðarráðherra til endanlegrar ákvörðunar að fengnu álitu yfirdýralæknis.

Sækja þarf um starfsleyfi skv. 8. gr. áður en svín eru sett inn í nýtt eða verulega breytt húsnæði.

2. gr.

*Yfirstjórn o.fl.*

Landbúnaðarráðherra fer með yfirstjórn þeirra mála sem reglugerð þessi tekur til. Yfirdýralæknir skal vera ráðherra til aðstoðar og ráðuneytis og hafa undir sinni stjórn dýralækni svínasjúkdóma, sem starfar samkvæmt erindisbréfi og skal í samvinnu við héraðsdýralækna, sinna vörnum, sjúkdómsgreiningu og reglubundnu eftirliti varðandi svínasjúkdóma. Þar til ráðinn hefur verið sérstakur dýralæknir svínasjúkdóma skal yfirdýralæknir annast skyldur hans skv. reglugerð þessari.

Dýralæknir svínasjúkdóma skal, með almennri fræðslu og leiðbeiningastarfi, leitast við að auka skilning manna á svínasjúkdómum, vörnum gegn þeim og því tjóni, sem þeir geta valdið.

Dýralæknir svínasjúkdóma skal halda skrá yfir öll svínabú sem stunda framleiðslu á almennan markað. Þar skal tilgreind stærð, aðstaða, útbúnaður, umhirða og framleiðslugeta.

Dýralæknir svínasjúkdóma, héraðsdýralæknar eða fulltrúar þeirra, skulu hafa frjálsan aðgang að svínabúum og er rekstaraðilum skylt að veita þessum aðilum allar nauðsynlegar upplýsingar um búreksturinn. Allar slíkar upplýsingar skal farið með sem trúnaðarmál svo að rýri ekki hagsmuni einstakra framleiðenda.

Yfirdýralæknir latur í té eftirtalin gögn sem skylt er að nota við framkvæmd þessarar reglugerðar:

1. Eyðublað við skoðun á svínabúi.
2. Eyðublað fyrir upplýsingar um rannsóknarsýni.
3. Heilbrigðiskort.
4. Eyðublað fyrir skráningu sjúkdóma í sláturhúsi.
5. Aðvörunar- og leiðbeiningaskilti.

## 3. gr.

*Umhverfi.*

Við aðkomu að athafnasvæði svínabúa, og inngang í hvert svínahús, skal vera aðvörunar- og leiðbeiningaskilti. Umhverfi húsanna skal vera þurr og þrífalegt til varnar því að óhreinindi og smitefni berist inn í húsin. Steypt stétt, eða varanlegt slitlag, með niðurfalli skal vera við dyr þar sem afhending dýra fer fram. Varanlegt slitlag skal vera við fóðurtanka.

Óviðkomandi aðilum skal bannaður aðgangur að svínabúi. Aðilar sem vegna starfs síns þurfa að fara á milli svínabúa skulu sýna sérstaka aðgát til að koma í veg fyrir að smitsjúkdómar berist milli búa. Þetta á einnig við um þá sem stunda fóðurflutninga, flutning sláturgripa og lífdýra og aðra sem nýlega hafa heimsótt svínabú eða búfjársýningar erlendis.

Starfsfólk sem kemur frá útlöndum skal fara í lækni skoðun áður en það hefur störf á svínabúi.

Tryggt skal að annað búfé, hundar og kettir hafi ekki aðgang að svínahúsum. Á öllum svínabúum skal vera nægjanlegt rými í yfirbyggðum hauggeymslum fyrir 6 mánaða haug.

## 4. gr.

*Húsnæði o.fl.*

Í fordyri hvers húss skal vera vaskur, heitt og kalt rennandi vatn, fljótandi sápa og sérstök geymsla fyrir hlífðarföt og skófátnað. Í fordyri skal samgangur við umhverfi svínahússins rofinn með því að skifta um skófátnað eða hann sótthreinsaður. Sérstakur bakki með sótthreinsandi efni, sem stigið skal ofaní við inngöngu skal vera fyrir hendi, svo og sérstakur hlífðarfátnaður fyrir dýralækna og gesti.

Gangar og dyr svínahúsa skulu þannig gerð og staðsett að fljótlegt sé að koma dýrunum út í neyðartilfellum. Auðvelt skal vera að sleppa dýrunum lausum úr stíum og básum. Fleiri en ein leið skal vera fær út úr hverju húsi.

Í húsum, þar sem svín eru höfð, skal þess gætt að loftræsting sé ávallt góð, án þess að dragsúgur myndist.

Í svínahúsum skal koltvísýringur ( $\text{CO}_2$ ) ekki fara yfir 3500 ppm, ammoníak ( $\text{NH}_3$ ) ekki yfir 25 ppm og brennisteinsvetni ( $\text{H}_2\text{S}$ ) ekki yfir 0,5 ppm. Sýnataka skal fara fram samkvæmt viðurkenndum reglum. Dýralæknir svínasjúkdóma skal hafa nákvæma mæla til að mæla þessi efni.

**Hitastig í svínahúsum skal vera sem hér segir (°C):**

Gyltuhús: . . . . .	15°–22°	
Gylta með grísi: . . . . .	17°–22°	
Grísir frá fæðingu og fram að fráfarum: . . . . .	32°–26°	(stiglækkandi)
Fráfarugrísir eldri en 4ra vikna: . . . . .	28°–20°	(stiglækkandi)
Slátursvín: . . . . .	18°–22°	
Fullvaxin svín: . . . . .	17°–22°	

Rakastig skal vera á bilinu 60–80%.

Fullgildir raka- og hitamælar skulu vera í öllum deildum svínabúsins, staðsettir í um 1.5–2.0 m hæð frá gólfi og þess gætt að ekki leiki um þá trekkur.

Gengið skal þannig frá háhitabúnaði að svínin komist ekki í beina snertingu við hann.

Ljós skal vera hjá svínunum minnst 8 klst. á dag og slökkt 7 klst. á nóttu. Ljósstyrkur skal vera á bilinu 10–20 lux, en hann skal vera hægt að auka við gegningar og þegar nauðsynlegt er að skoða dýrin.

Hús, sem svín eru höfð í og fóðurgeymslur skulu vera meindýraheld. Ekki má hafa önnur dýr en svín í húsunum.

**Þar sem loftræstikerfi er í svínahúsum skulu afköst þess vera eftirfarandi (m<sup>3</sup>/klst./grip):**

	Sumar:	Vetur:
Geldgyltur: . . . . .	80	12
Gyltur með grísi: . . . . .	200	20
Grísir < 50 kg: . . . . .	20	5
Sláturgrísir (50–90 kg): . . . . .	50	10

Fari loftræstikerfi úr lagi, skal án tafar vera unnt að grípa til neyðarloftræstingar (t.d. opnanlegar einingar). Á búum þar sem eru fleiri en 30 fullorðin svín skal auk þess vera vararafstöð og eldsneyti á hana er dugir til að sjá búinu fyrir rafmagni er þarf til eðlilegs rekstrar í a.m.k. 5 sólarhringa.

Afgirt aðstaða skal vera út frá svínahúsinu ef hleypa á svínunum út þegar aðstaður leyfa.

5. gr.

*Stíur o.fl.*

Allar stíur, fóðrunar- og brynningarbúnaður, skal gerður úr efnum sem auðvelt er að þrifa og sóttreinsa. Hvergi mega vera hvassar brúnir og ekki má bera efni, sem valdið geta eitrunum, á fleti sem svínin ná til.

Innréttingar skulu vera þannig gerðar að dýrin geti hreyft sig eðlilega.

Gólf skulu vera slétt en ekki hál.

Í hverri stíu skal vera sérstakt legurými, sérstök fóðrunar- og brynningaraðstaða og sérstakur flór. Stíu skal halda þurri og hreinni og hún skal vera nægilega stór til að öll dýrin geti legið samtímis. Tryggt skal að ekki myndist dragsúgur gegnum gólfristar þar sem þær eru. Heil gólf skal einangra. Auðvelt skal vera að þrifa saur og þvag úr flór. Þannig skal gengið frá fóðrunar- og brynningarbúnaði að svínin geti étið og drukkið í eðlilegri stöðu. Þar sem gyltur eru saman í stíu skal vera fóðrunarbás fyrir hverja gyltu. Í smágrísa- og eldistíum skulu vera a.m.k. tveir vatnsnipplar.

Ávallt skal gengið þannig frá umhverfi dýranna að dýrin meiðist ekki, geti legið og teygt úr sér, staðið upp og lagt á eðlilegan hátt.

Í gotstíum skal vera sérstakur staður fyrir grísina þar sem þeir eru óhultir fyrir gyltunni. Sá staður skal hafa sérstakan hitagjafa.

Ekki er heimilt að nota tveggja (eða fleiri) hæða stíur fyrir smágrísi.

**Lágmarksstærðir á stíum og básum fyrir svín:**

*Legurými:*

Geltir og gyltur:		2.0x0.65 m
Slátursvín saman í stíu:	20–50 kg	0.2–0.4 m <sup>2</sup> /dýr (stighækkandi).
	50–90 kg	0.4–0.6 m <sup>2</sup> /dýr (stighækkandi)
viðbót við hver 10 kg líkamspunga		0.025 m <sup>2</sup> /dýr

*Stærð flórs:*

Bás sem dýrið er bundið á:	40% af heildarstærð
Stíur með mörgum dýrum:	35% af heildarstærð

*Rými við fóðurtrog (þar sem fóður liggur ekki stöðugt fyrir):*

Slátursvín saman í stú:	20–50 kg	17–23 cm/dýr (stighækkandi).
	50–90 kg	23–30 cm/dýr (stighækkandi).
viðbót við hver 10 kg líkamsþunga:		2 cm/dýr

*Fóðurbásar fyrir gyltur lausar saman í stú:*

Stærð:	1.8x0.65 m
Fóðurbás skal vera hægt að loka aftan til.	

*Gotsía:*

Stærð:	
Þar sem grísir eru færðir frá við 4 vikna aldur:	1.5x2.4 m
Þar sem grísir eru færðir frá við 6 vikna aldur:	1.8x2.4 m

*Tilhleypingastía fyrir undandeldisgölt:*

Stærð:	5 m <sup>2</sup>
Stærð við tilhleypingar:	7.5 m <sup>2</sup>

*Sjúkrastía eða einangrunaraðstaða:*

Stærð:	2.0x0.9m
Ein sjúkrastía eða einangrunaraðstaða skal vera fyrir hver 150 slátursvín, lágmarksstærð 2.0 – x 0.90 m.	

<i>Rimlagólf:</i>	Lágmarks- rimlabreidd	Hámarks- raufarbreidd
Steyptir rimlar. Gyltur:	10 cm	2.5 cm
Steyptir rimlar. Slátursvín:	8 cm	2 cm
Járnrímlar. Öll svín	1 cm	1 cm

## 6. gr.

*Viðvörunarkerfi.*

Þar sem vélknúin loftræsting er, skal hún vera tengd viðvörunarkerfi, sem gerir viðvart þegar rafmagn fer af og ef hitastig verður of hátt eða of lágt.

Viðvörunarkerfi skal gera viðvart ef vatnsþrýstingur fer niður fyrir það sem þarf til að halda eðlilegu vatnsflæði í brynningarútbúnaði.

Á hverju svínabúi skal ávallt vera aðili sem veit hvernig bregðast skal við, fari viðvörunarkerfi í gang.

Eigandi/notandi skal hafa eftirlit með því að viðvörunarkerfið sé ávallt í lagi.

## 7. gr.

*Eftirlit og búnaður.*

Litið skal til svínanna tvisvar á dag og sérstaklega athuga ljós, fóður, vatn, loftræstingu, hitastig og rakastig. Árásargjörn svín skal fjarlægja úr hóp. Fjarlægja skal jafnharðan úr

stíunum meidd, sjúk eða dauð dýr. Dauð dýr skal fjarlægja jafnóðum úr húsunum. Hræ, sem ekki eru send til rannsóknar, skulu fjarlægð og komið fyrir á tryggilegan hátt sem ekki veldur smiti eða umhverfismengun (grafin eða brennd). Allur sjálfvirkur búnaður og vélabúnaður, sem við kemur svínunum, skal vera undir daglegu eftirliti. Komi bilun í ljós, eða ef búnaðurinn vinnur ekki rétt, skal því komið strax í lag. Dragist viðgerð skal þess gætt að svínin líði ekki meðan á henni stendur.

Húsum og búnaði skal haldið hreinum og í góðu lagi. Stíur skulu vandlega hreinsaðar og sótthreinsaðar áður en nýr hópur svína er settur þar inn.

#### 8. gr.

##### *Starfsleyfi.*

Héraðsdýralæknir skal árlega veita hverju svínabúi skriflegt starfsleyfi ef hann telur að fullnægt sé þeim skilyrðum, sem sett eru í reglugerð þessari.

Fullnægi framleiðandi ekki þeim skilyrðum, sem sett eru í þessari reglugerð, skal héraðsdýralæknir krefjast úrbóta skriflega. Héraðsdýralæknir skal gefa eiganda svínabúsins hæfilegan frest til nauðsynlegra lagfæringa og endurbóta. Afrit af fyrirmælum þessum, skal senda dýralækni svínasjúkdóma.

Telji héraðsdýralæknir, eftir að veittur frestur er liðinn, ástand búsins enn óviðunandi skal hann veita stuttan lokafrest. Hafi viðhlítandi úrbætur ekki verið gerðar, að lokafresti liðnum, skal héraðsdýralæknir tilkynna það dýralækni svínasjúkdóma og yfirdýralækni og jafnframt fellur starfsleyfi viðkomandi svínabús úr gildi.

Enginn má stunda framleiðslu á svínaafurðum til sölu á almennan markað nema hafa fullgilt starfsleyfi.

Gildistími starfsleyfis er eitt ár eða þar til næsta skoðun fer fram.

#### 9. gr.

##### *Heilbrigðiseftirlit og sjúkdómavarnir.*

Héraðsdýralæknar skulu, eftir nánari reglum dýralæknis svínasjúkdóma og yfirdýralæknis, sinna reglubundnu heilbrigðiseftirliti og sýnatöku á svínabúum.

Óheimilt er að afhenda eða selja til lífs svín frá svínabúum, nema rannsóknir hafi leitt í ljós að smitnæmir sjúkdómar séu ekki fyrir hendi, samkvæmt reglum sem yfirdýralæknir gefur út.

Héraðsdýralæknar skulu halda skýrslur um eftirlitsferðir sínar á eyðublöð sem yfirdýralæknir lætur þeim í té. Afrit af skýrslu þessari skal senda dýralækni svínasjúkdóma strax að lokinni skoðun.

Í lok hvers árs skal dýralæknir svínasjúkdóma senda yfirdýralækni yfirlit um störf sín er varða svínasjúkdóma.

#### **Rannsókn á sýnum:**

Tilraunastöð Háskóla Íslands í meinafræði að Keldum, eða önnur rannsóknarstofa sem landbúnaðarráðuneytið samþykkir, rannsakar sýni sem tekin eru við reglubundið eftirlit á svínabúum ásamt sýnum sem tekin eru vegna gruns um sjúkdóma.

Eigendum svínabúa ber að greiða þann kostnað sem leiðir af sýnatöku og rannsóknum vegna reglubundins eftirlits samkvæmt gjaldskrá sem landbúnaðarráðuneytið samþykkir.

#### **Meðferð sjúkdóma:**

Ef upp kemur grunur um alvarlegan smitsjúkdóm skal héraðsdýralæknir þegar í stað tilkynna það dýralækni svínasjúkdóma og yfirdýralækni.

Komi upp alvarlegur smitsjúkdómur eða grunur um smitsjúkdóma, að dómi héraðsdýralæknis eða dýralæknis svínasjúkdóma, er þeim heimilt að banna þegar í stað hvern þann

samgang við önnur bú eða staði sem valdið gætu dreifingu smitsjúkdóma frá búinu. Jafnframt skulu þeir hlutast til um að sjúkdómsgreiningu sé hraðað svo sem kostur er. Dýralæknir svínasjúkdóma skal, í samráði við yfirdýralækni, jafnskjótt og við verður komið, gera tillögur til landbúnaðarráðherra um nauðsynlegar ráðstafanir.

Reynist nauðsynlegt að beita lyfjagjöf, ónæmisáðgerðum eða víðtækri hreinsun og sóttthreinsun í baráttu við sjúkdóm á svínabúi, skal héraðsdýralæknir hafa eftirlit með framkvæmd verksins, í samráði við dýralækni svínasjúkdóma. Eigandi/forráðamaður búsins skal leggja fram nægjanlega aðstoð, svo að verkið gangi án ónauðsynlegra tafa og láta sýni af hendi endurgjaldslaust. Búið ber allan kostnað af áðgerðum þessum.

#### 10. gr.

##### *Samvinna svínabús, héraðsdýralæknis og sláturhúss.*

Samvinna skal vera á milli forráðamanns svínabús, héraðsdýralæknis og sláturhúss í sambandi við hið reglubundna heilbrigðiseftirlit með svínabúum og afurðum þeirra.

Forráðamaður svínabús skal halda til haga heilbrigðiskortum, niðurstöðum skráningar á sjúkdómum frá sláturhúsi, niðurstöðum rannsókna á sýnum og öðrum gögnum í sambandi við rekstur búsins. Hann skal skrá öll svín, sem tekin eru inn á búið og þau, sem tekin eru út. Sjá um að skráðir séu á heilbrigðiskortin allir þeir sjúkdómar sem upp koma, meðhöndlun sjúkdóma, tilhleytingar, upplýsingar um fæðun o.fl. atriði sem þar koma fram. Forráðamanni svínabús ber að tilkynna héraðsdýralækni komi upp á búinu eitthvert vandamál í sambandi við heilbrigði svínanna, t.d. óeðlileg vanhöld, ófrjósemi eða ókunnur sjúkdómur.

Héraðsdýralæknir skal fara í reglubundnar eftirlitsheimsóknir á svínabúin að minnsta kosti tvisvar á ári. Hann skal fylla út sérstakar heimsóknarskýrslur eftir að hafa kannað heilbrigðisástand og aðbúnað á búinu. Hann skal annast sýnatöku eftir nánari reglum, sem dýralæknir svínasjúkdóma setur í samráði við yfirdýralækni. Veita ráðgjöf og leiðbeiningar í sambandi við heilbrigði og aðbúnað svínanna. Öllum starfandi dýralæknum ber að fylla út heilbrigðiskort við allar venjulegar sjúkdómavíttjanir á búin.

Forstöðumaður sláturhúss skal sjá um að skýrslur kjötskoðunardýralæknis um sjúkdóma sem koma í ljós, eða sjúkdómseinkenni sem finnast við heilbrigðisskoðun í sláturhúsinu, séu fyrir hendi og niðurstöður sendar viðkomandi framleiðendum með öðru uppjöri.

#### 11. gr.

##### *Refsiákvæði og gildistaka.*

Brot gegn ákvæðum reglugerðar þessarar varðar refsingu skv. 13. gr. laga nr. 46/1991. Með mál út af brotum skal farið að hætti opinberra mála.

Reglugerð þessi er sett samkvæmt heimild í lögum um búfjárhald nr. 46 25 mars 1991 og lögum um dýralækna nr. 77 1. október 1981 og öðlast gildi 1. september 1991.

Reglugerðin skal endurskoðuð eftir tvö ár í ljósi fenginnar reynslu og þróunar svínaræktar í nágrannalöndunum. Á næstu tveimur árum skal fara fram rannsókn á húsvist svína þar sem sérstök áhersla verður lögð á velferð þeirra. Rannsóknin skal framkvæmd af viðurkenndum aðilum og í samráði við Svínaræktarfélag Íslands. Fyrir en niðurstöður úr þeirri rannsókn liggja fyrir skal ekki setja upp innréttingar í svínabú þar sem gert er ráð fyrir að gyltur séu bundnar, hvorki í nýbyggingum eða við endurnýjun innréttinga í eldri húsum.

#### **Ákvæði til bráðabirgða.**

##### I.

Búum sem þegar eru starfandi og uppfylla ekki kröfur þessarar reglugerðar skal breytt til samræmis við þær. Héraðsdýralæknir skal skoða búnaðinn og áframhaldandi notkun fyrst leyfð að fenginni umsögn hans (sbr. 8. gr.) innan tveggja ára frá gildistöku reglugerðarinnar.

## II.

Séu stíur og/eða tilheyrandi aðstaða þannig að mjög erfitt eða kostnaðarsamt er að uppfylla allar kröfur þessarar reglugerðar, en eigendur óska eftir að halda starfseminni áfram, er heimilt að sækja um undanþágu frá einstökum ákvæðum hennar. Landbúnaðarráðuneytið getur veitt slíka undanþágu til tveggja ára í senn að fenginni umsögn héraðsdýralæknis. Þó skulu undanþágur ekki veittar til lengri tíma en sex ára frá gildistöku reglugerðarinnar.

*Landbúnaðarráðuneytið, 26. apríl 1991.*

**Steingrímur J. Sigfússon.**

*Jón Höskuldsson.*

**REGLUGERÐ****um Íþróttamiðstöð Íslands.**

## I. KAFLI

**Hlutverk.**

## 1. gr.

Íþróttamiðstöð Íslands (ÍMÍ) er þjónustustofnun sem hefur það meginhlutverk að stuðla að heilbrigðu lífi og heilsurækt allra landsmanna jafnt meðal almennings, skólafólks og fatlaðra sem keppnis- og afreksfólks í íþróttum með íþróttir, íþróttafraeðslu og útivist að leiðarljósi.

## II. KAFLI

**Markmið.**

## 2. gr.

Að veita viðskiptavinum, einstaklingum sem hópum, góða aðstöðu og þjónustu árið um kring til æfinga og keppni, funda, námskeiðis- og ráðstefnuhalds eða annarrar tómsunda-starfsemi.

## 3. gr.

Að leiðbeina og fræða um íþróttir, útiveru, heilsurækt og félagsmál á eigin vegum eða í samvinnu við aðra.

## 4. gr.

Að hvetja fólk, einstaklinga og félagasamtök, til aukinnar þátttöku og samstarfs í íþróttum, jafnt almenningsíþróttum sem keppnisíþróttum.

## III. KAFLI

**Samstarf.**

## 5. gr.

ÍMÍ er sameign íslenska ríkisins og íþróttþreyfingarinnar (Íþróttasambands Íslands og Ungmennafélags Íslands). Starfsemi og uppbygging ÍMÍ er samstarfsverkefni menntamálaráðuneytisins, Laugardalshrepps, Menntaskólans að Laugarvatni, Héraðsskólans að Laugarvatni, Íþróttakennarskóla Íslands, Ungmennafélags Íslands og Íþróttasambands Íslands samkvæmt samningi þar um.

## IV. KAFLI

**Stjórnun.**

## 6. gr.

Menntamálaráðherra skipar sjö fulltrúa í stjórn ÍMÍ til fjögurra ára í senn að fengnum tillögum frá eftirtöldum aðilum sem tilnefna einn fulltrúa hver: Íþróttasambandi Íslands, Ungmennafélagi Íslands, Íþróttakennaraskóla Íslands, Laugardalshreppi og frá öðrum skólum á Laugarvatni sameiginlega. Auk þess skal forseti ÍSÍ eiga sæti í stjórninni og vera formaður hennar. Menntamálaráðherra skipar varaformann án tilnefningar. Aðrir varamenn skulu skipaðir á sama hátt.

## 7. gr.

Hlutverk stjórnar er að móta markmið og stefnu ÍMÍ, ráða framkvæmdastjóra og vinna ásamt honum að uppbyggingu starfseminnar og vera menntamálaráðuneytinu til ráðgjafar um gerð og uppbyggingu íþróttamannvirkja að Laugarvatni. Stjórnin skal gera samninga um afnot af landi, íþróttamannvirkjum, húsnæði og annarri aðstöðu sem starfsemin þarfnast og ákveða gjaldskrá fyrir selda aðstöðu og þjónustu.

## V. KAFLI

**Rekstur**

## 8. gr.

Stjórnstöð ÍMÍ er að Laugarvatni enda miðast reksturinn við að nýta þau íþrótt- og skólamannvirki að Laugarvatni, sem eru í eigu ríkisins, utan skólatíma samkvæmt samningi þar um.

## 9. gr.

Framkvæmdastjóri annast daglegan rekstur ÍMÍ og framkvæmir samþykktir stjórnar. Ennfremur er hlutverk framkvæmdastjóra:

Að annast bókhald og fjárreiður.

Að ráða starfsfólk.

Að gera tillögur til stjórnar um starfsemi ÍMÍ.

Að leggja fyrir stjórn áætlun um starfsemi hvers árs.

Að semja rekstraráætlanir.

Að vinna að kynningu Íþróttamiðstöðvarinnar.

## 10. gr.

Tekjur ÍMÍ eru eftirfarandi:

a. Tekjur af seldri aðstöðu og þjónustu.

b. Framlög frá ÍSÍ og UMFÍ.

c. Framlög frá ríkissjóði samkvæmt því sem ákveðið kann að vera í fjárlögum.

d. Framlög frá öðrum aðilum.

Stjórn ÍMÍ getur ekki skuldbundið ríkissjóð umfram þær fjárveitingar sem nefndar eru í c.- lið.

## 11. gr.

Reikningsár ÍMÍ skal vera almanaksárið. Ársreikningur ÍMÍ, endurskoðaður af löggiltum endurskoðanda, skal lagður fyrir stjórnina eigi síðar en 31. mars ár hvert og sendur ríkisendurskoðun.



**VI. KAFLI**  
**Gildistaka.**

12. gr.

Reglugerð þessi er sett með hliðsjón af 2. gr. íþróttalaga nr. 49/1956 og öðlast þegar gildi.

*Menntamálaráðuneytið, 26. apríl 1991.*

**Svavar Gestsson.**

---

*Árni Gunnarsson.***AUGLÝSING**  
**um liti íslenska fánans.**

Litir þjóðfána Íslendinga ákvarðast sem hér segir:

Litirnir miðast við SCOTDIC-litastigann (Standard Colour of Textile, – Dictionnaire Internationale de la Couleur) þannig:

Heiðblái liturinn: SCOTDIC nr. 693009.

Mjallhvíti liturinn SCOTDIC nr. 95.

Eldrauði liturinn SCOTDIC ICELAND FLAG RED.

Nánari upplýsingar um fánalitina veitir forsætisráðuneytið og erlendis sendiráð Íslands.

Fáninn í réttum litum og hlutföllum skal vera til sýnis í Þjóðminjasafni Íslands og hjá lögreglustjórum landsins.

Ákvæði þessi eru sett samkvæmt 13. sbr. 9. gr. laga nr. 34 17. júní 1944, um þjóðfána Íslendinga.

*Forsætisráðuneytið, 23. janúar 1991.*

**Steingrímur Hermannsson.**

---

*Guðmundur Benediktsson.*

# STJÓRNARTÍÐINDI B 22 – 1991

---

---

17. maí 1991

441

Nr. 222

## REGLUGERÐ

**um viðauka við reglugerð nr. 394 17. ágúst 1989, um friðunarsvæði  
við Ísland.**

1. gr.

Á árinu 1991 skal bann það við öllum veiðum, sem tilgreint er í 1. tl. 2. gr. reglugerðarinnar, gilda til og með 31. maí 1991.

2. gr.

Reglugerð þessi er sett samkvæmt ákvæðum laga nr. 81 31. maí 1976, um veiðar í fiskveiðilandhelgi Íslands til þess að öðlast gildi kl. 18.00 17. maí 1991 og birtist til eftirbreytni öllum þeim sem hlut eiga að máli.

*Sjávarútvegsráðuneytið, 17. maí 1991.*

F. h. r.

**Jón B. Jónasson.**

*Pórður Eyþórsson.*

# STJÓRNARTÍÐINDI B 23 – 1991

---

---

Nr. 223

442

21. maí 1991

## AUGLÝSING

### um breytingu á gjaldskrá fyrir dýralækna.

Ákveðin hefur verið 5,71% hækkun á gjaldskrá fyrir dýralækna nr. 204 25. apríl 1990, sem gildir frá 1. maí 1991 að telja.

*Landbúnaðarráðuneytið, 21. maí 1991.*

F. h. r.

**Sveinbjörn Dagfinnsson.**

Jón Höskuldsson.

Nr. 224

23. maí 1991

## REGLUGERÐ

### um hækkun bóta almannatrygginga.

1. gr.

Upphæðir bóta almannatrygginga samkvæmt lögum nr. 67/1971, með síðari breytingum, skulu hækka frá 1. júní 1991 að telja um 2.57% frá því sem þær voru í maí 1991.

2. gr.

Reglugerð þessi er sett samkvæmt 79. gr. laga nr. 67/1971 um almannatryggingar með síðari breytingum og öðlast þegar gildi.

*Heilbrigðis- og tryggingamálaráðuneytið, 23. maí 1991.*

**Sighvatur Björgvinsson.**

Páll Sigurðsson.

## REGLUGERÐ

### um útborgun barnabóta, barnabótaauka, húsnæðisbóta, vaxtabóta og endurgreiðslu ofgreiddra skatta.

#### 1. gr.

Barnabætur, barnabótaauka, húsnæðisbætur, vaxtabætur og endurgreiðslu ofgreiddra skatta skal leggja inn á reikning greiðsluþega í banka eða sparisjóði. Upplýsingar um reikning greiðsluþega í banka eða sparisjóði eru tölvuskráðar í ráðstöfunarskrá.

Ef ekki er vitað um reikningsnúmer greiðsluþega skal framangreind greiðsla greidd með tékka.

#### 2. gr.

Þrátt fyrir ákvæði 1. gr. geta þeir sem fá greiddar barnabætur, barnabótaauka, húsnæðisbætur, vaxtabætur eða endurgreiðslu ofgreiddra skatta óskað eftir að fá greitt með tékka í stað þess að láta leggja greiðslur þessar inn á bankareikning sinn.

Beiðni um að fá greitt með tékka í stað innleggs á bankareikning skal gerð á þar til gert eyðublað í banka eða sparisjóði. Viðkomandi banki eða sparisjóður skal sjá um að færa slíka breytingu á ráðstöfunarskrá.

Ríkisbókhald skal sjá til þess að greiðslur, samkvæmt reglugerð þessari, sem koma til greiðslu 10 dögum eftir að greiðsluþegi er tekinn af ráðstöfunarskrá, verði sendar með tékka.

#### 3. gr.

Ríkisféhirðir annast útborgun samkvæmt reglugerð þessari.

#### 4. gr.

Reglugerð þessi er sett samkvæmt heimild í A-, B- og C-lið 69. gr. og 119. gr. laga nr. 75/1981, um tekjuskatt og eignarskatt, með síðari breytingum, og 41. gr. laga nr. 45/1987, um staðgreiðslu opinberra gjalda, með síðari breytingum, til að öðlast gildi þegar í stað.

*Fjármálaráðuneytið, 14. maí 1991.*

F. h. r.

**Snorri Olsen.**

*Kristján Gunnar Valdimarsson.*

## STARFSREGLUR

### Manneldisráðs Íslands.

#### 1. KAFLI

#### Verkefni og skyldur Manneldisráðs Íslands.

##### 1. gr.

Manneldisráð annast framkvæmd manneldis- og neyslustefnu stjórnvalda í samvinnu við heilbrigðisráðuneyti og aðra hlutaðeigandi.

##### 2. gr.

Manneldisráð er ráðgjafi stjórnvalda, skóla, heilbrigðisstofnana og annarra opinberra stofnana í manneldismálum.

##### 3. gr.

Manneldisráð fylgist með þróun manneldismála í landinu og aflar upplýsinga um mataræði þjóðarinnar með reglubundnum könnunum á mataræði og næringu. Manneldisráð leggur fyrir Alþingi skýrslu um ástand manneldismála á Íslandi annað hvert ár.

##### 4. gr.

Manneldisráð stjórnar rannsóknum á næringu og heilsu í samvinnu við vísindastofnanir.

##### 5. gr.

Manneldisráð annast fræðslu í manneldismálum fyrir almenning og sérfræðinga á vegum heilbrigðisráðuneytis, heldur fræðslufundi og sér um útgáfu fræðslurita í því skyni.

##### 6. gr.

Manneldisráð ákveður ráðlagða dagskammta nauðsynlegra næringarefna.

#### II. KAFLI

#### Skipulag og stjórnun.

##### 7. gr.

Manneldisráð heldur reglubundna fundi, þar sem ákvarðanir eru teknar varðandi helstu framkvæmdir á vegum ráðsins.

##### 8. gr.

Manneldisráð heldur skrifstofu með starfsmanni og ræður framkvæmdastjóra, sem stjórnar verkefnum ráðsins.

## 9. gr.

Manneldisráð getur sett á stofn vinnuhópa, sem annast sérstök verkefni á vegum ráðsins.

## 10. gr.

Manneldisráð fylgist með þróun mannelðismála með kaupum á tímaritum og bókum og sendir fulltrúa á fundi og ráðstefnur um mannelðismál í samráði við heilbrigðisráðuneytið.

## 11. gr.

Manneldisráð gerir fyrir hvert almanaksár áætlun um kostnað við starfsemi sína og skal ráðinu tryggt nægilegt fé af fjárlögum til starfsemi sinnar.

## 12. gr.

Starfsreglur þessar sem settar eru með stoð í 6. gr. laga nr. 45 11. maí 1978 um mannelðisráð öðlast þegar gildi.

*Heilbrigðis- og tryggingamálaráðuneytið, 27. apríl 1991.*

**Guðmundur Bjarnason.**

*Dögg Pálsdóttir.*

## REGLUGERÐ

### um sjúkraskrár og skýrslugerð varðandi heilbrigðismál.

#### I. KAFLI SJÚKRASKRÁR. Skilgreiningar.

## 1. gr.

Sjúkraskrá (heilsufarsskrá, sbr. 64. gr. reglugerðar nr. 160/1982 fyrir heilsugæslustöðvar, sjúkraáll skv. 7. gr. laga nr. 121/1989 um skráningu og meðferð persónuupplýsinga) er safn sjúkragagna sem unnin eru eða fengin annars staðar frá vegna meðferðar einstaklinga hjá lækni eða í heilbrigðisstofnun.

Sjúkragögn í sjúkraskrá geta verið lýsing eða túlkun í rituðu máli, myndir, þ.m.t. röntgenmyndir, línurit eða upptaka sem numin hefur verið með hjálp tækniúnaðar. Gögnin innihalda upplýsingar um heilsufar og aðra einkahagi viðkomandi einstaklinga og tímasettar upplýsingar um það sem gerist eða gert er meðan einstaklingurinn er í meðferð hjá lækni eða í heilbrigðisstofnun.

Sjúkraskrá er eign heilbrigðisstofnunar þar sem hún er færð eða lækni sem hana færir.

#### Skylda til færslu sjúkraskrár.

## 2. gr.

Allir læknar sem taka einstaklinga til greiningar og meðferðar skulu halda sjúkraskrá um hvern einstakling. Í heilsugæslustöð og öðrum sjúkrastofnunum ber yfirlæknir ábyrgð á að svo sé gert.

Í sjúkraskrá skulu eftirfarandi upplýsingar koma fram eftir því sem við á:

1. Nafn, heimilisfang og símanúmer, kennitala, starfsheiti, hjúskaparstaða, heilsugæslulæknir (heimilislæknir), innlagningarlæknir, nánasti vandamaður.
2. Komu- eða innlagnardagur og ástæða komu eða innlagnar.
3. Heilsufars- og sjúkrasaga, þar með taldar upplýsingar um mataræði, lyfjanotkun, lyfjaofnæmi, notkun tóbaks, áfengis og annarra vímuefna.
4. Fjölskylduhagir og félagslegar aðstæður.
5. Læknisskoðun.
6. Upphafsgreining, rannsóknáætlun og meðferðaráform, bæði lyflæknis- og handlæknis meðferð. Ef um lyfjameðferð er að ræða með lyfseðilsskyldum lyfjum skal skrá heiti lyfs, styrkleika og magn ásamt fyrirmælum.
7. Vísun til annars læknis.
8. Niðurstöður rannsókna og umsagnir ráðgefandi sérfræðinga.
9. Meðferðar- og aðgerðarlýsingar.
10. Lýsingar á gangi sjúkdóms, dagálar.
11. Útskriftardagur, ástand sjúklings og sjúkdómsgreining við útskrift.
12. Afdrif og framhaldsmeðferð.
13. Læknabréf.

### 3. gr.

Sjúkraskrá skal að jafnaði rita samdægurs þannig að sjúkrasaga og skoðun liggi fyrir innan tuttugu og fjögurra (24) klukkustunda frá komu sjúklings eða innlögn.

Læknar, læknakandidatar og læknanemar afla upplýsinga um heilsufar og veikindi sjúklings, skoða hann og skrá niðurstöður.

### 4. gr.

Allar færslur og upplýsingar í sjúkraskrá skulu áritaðar af lækni til merkis um að gögn séu yfirfarin.

Öllum aðgerðum og rannsóknum skal lýst samdægurs og grein gerð fyrir ábendingum þeirra.

## Skráning upplýsinga í sjúkraskrá.

### 5. gr.

Sjúkraskrá skal haga þannig að gögn séu aðgengileg og á læsilegu og skýru íslensku máli séu þau rituð. Ætíð skal koma fram hver færir upplýsingar í sjúkraskrá (nafn og staða).

Læknar, hjúkrunarfræðingar og ljósmæður færa í sjúkraskrá nauðsynlegar upplýsingar um ástand sjúklings og meðferð jafnóðum og þær liggja fyrir. Ennfremur færa aðrar heilbrigðisstéttir, sem vinna að greiningu og meðferð, upplýsingar í sjúkraskrá um samskipti sín við sjúkling. Hver og einn er ábyrgur fyrir því sem hann skráir í sjúkraskrá.

Þurfi að leiðrétta eða breyta sjúkraskrá skal það gert með þeim hætti að eldri texti verði eftir sem áður læsilegur. Ætíð skal taka fram hver leiðréttir eða breytir og hvenær.

Sjúkraskrár er heimilt að tölvufæra enda sé við tölvufærsluna þess gætt að um er að ræða upplýsingar um einkahagi sjúklings sem ekki eru ætlaðar almenningi til skoðunar.

## Læknabréf.

### 6. gr.

Læknabréf vegna dvalar og meðferðar á sjúkrahöfnun skal skrifa strax við útskrift og eigi síðar en endanlegar rannsóknaniðurstöður liggja fyrir. Læknabréf þessi skulu send heilsu-

gæslu- eða heimilislækni sjúklings og innlagningarlækni, sé hann annar. Ef sjúklingur er fluttur á aðra stofnun skal læknaþréf einnig sent þangað.

Sérfræðingur sem hefur haft sjúkling til greiningar eða meðferðar skal ávallt senda læknaþréf til heilsugæslu- eða heimilislæknis sjúklings og ef við á til þess sérfræðings sem hafði milligöngu um komuna. Læknaþréf þessi skulu send strax að lokinni greiningu og meðferð sérfræðings.

Læknir, sem vísar sjúklingi annað til meðferðar skal gera það með læknaþréfi.

Sjúklingi skal senda afrit læknaþréfs, hafi hann óskað þess.

Óski sjúklingur þess að öðrum lækni verði ekki sendar upplýsingar sér viðkomandi ber lækni að verða við þeirri ósk enda hafi hann gert sjúklingi grein fyrir hugsanlegum afleiðingum þess. Slíkrar beiðni skal getið í sjúkraskrá og undirrituð af sjúklingi eða forráðamanni.

#### 7. gr.

Í læknaþréfi skal eftirfarandi koma fram eftir því sem við getur átt:

1. Ástæða fyrir komu eða innlögn ásamt dagsetningu.
2. Ágrip af sjúkrasögu.
3. Helstu atriði sem fram komu við læknisskoðun.
4. Niðurstöður helstu rannsókna.
5. Álit eða fyrirspurn tilvísandi læknis.
6. Álit ráðgefandi sérfræðinga.
7. Meðferð.
8. Sjúkdómsgreining við útskrift ásamt dagsetningu.
9. Ráðleggingar eða áform um framhaldsmeðferð.

Læknaþréf skal undirritað af þeim lækni sem annaðist sjúklinginn.

#### Varðveisla sjúkraskráa.

##### 8. gr.

Sjúkraskrá skal geyma á tryggum stað og þess gætt að einungis þeir starfsmenn sem nauðsynlega þurfa eigi aðgang að skránni. Við alla meðferð sjúkraskráa skal það haft í huga að þær hafa að geyma upplýsingar um einkahagi sjúklings sem ekki eru ætlaðar almenningi til skoðunar. Við sendingu sjúkraskráa skal búa svo um sendinguna að óviðkomandi komist ekki í gögnin.

##### 9. gr.

Yfirlæknir á deild eða óeildarskiptri heilbrigðisstofnun ber ábyrgð á vörslu og meðferð sjúkraskráa meðan sjúklingur dvelur þar. Forstöðumenn bera ábyrgð á skjalavörslu sjúkrastofnana.

Læknar, sem starfa á eigin vegum bera ábyrgð á vörslu og meðferð sjúkraskráa vegna starfa sinna.

##### 10. gr.

Við útskrift sjúklings af heilbrigðisstofnun skal flytja öll rituð sjúkragögn saman í eina sjúkraskrá og varðveita þau þannig í skjalasafni stofnunarinnar.

Nú flytur einstaklingur milli starfssvæða heilsugæslustöðva og skal þá heilsugæslustöð svæðisins sem hann flytur af senda heilsufarsskrá viðkomandi til heilsugæslustöðvar starfssvæðisins sem hann flytur til, sbr. þó ákvæði laga 97/1990 um heilbrigðisþjónustu um heimild einstaklinga til að sækja heilsugæsluþjónustu á annað starfssvæði en það sem þeir búa á.



## 11. gr.

Sjúkraskrár hlíta almennum reglum Þjóðskjalasafns Íslands um afhendingu skjala, flokkun og frágang, sbr. lög nr. 66/1985 um Þjóðskjalasafn Íslands.

Röntgenmyndir skal geyma í 10 ár. Frumrit lýsingar á röntgenrannsókn telst hluti sjúkraskrár og skal varðveita eftir sömu reglum og um þær gilda.

## 12. gr.

Ef sjúkrastofnun eða heilsugæslustöð hættir starfsemi skulu sjúkraskrár og sjúkragögn afhent Þjóðskjalasafni Íslands.

Ef einkastofa læknis hættir starfsemi skulu sjúkraskrár og sjúkragögn afhent landlækni sem ráðstafar þeim í samráði við þjóðskjalavörð.

**Meðferð upplýsinga úr sjúkraskrá og afhending.**

## 13. gr.

Lækni er skylt að afhenda sjúklingi eða umboðsmanni hans afrit sjúkraskrár, allrar eða að hluta. Sama gildir gagnvart opinberum aðilum sem lögum samkvæmt athuga kvörtun eða kæru sjúklings eða umboðsmanns vegna læknismeðferðar.

Upplýsingar í sjúkraskrá sem hafðar eru eftir öðrum en sjúklingi sjálfum eða heilbrigðisstarfsfólki skal ekki sýna nema með samþykki þess sem upplýsingarnar gaf.

Í hvert sinn sem afrit sjúkraskrár er afhent með þessum hætti skal það skráð á sjúkraskrána þannig að fram komi dagsetning og nafn þess sem fékk afritið.

Lækni ber að vera til aðstoðar við lestur sjúkraskrár til að skýra það sem kann að reynast torskilið.

## 14. gr.

Nú telur læknir að það þjóni ekki hagsmunum sjúklings að afhenda afrit sjúkraskrár og skal læknir þá án tafar afhenda landlækni afrit sjúkraskrárinnar til frekari afgreiðslu.

Landlæknir skal, innan átta vikna frá því hann fær slíkt afrit frá lækni, ákveða hvort viðkomandi fái afrit sjúkraskrárinnar. Landlæknir getur ákveðið að sjúklingi eða umboðsmanni hans verði afhent afritið eða að sjúklingi eða umboðsmanni hans verði gefnar munnlegar upplýsingar um innihald sjúkraskrárinnar.

Nú synjar landlæknir um afhendingu afrits sjúkraskrár eða um upplýsingar um innihald sjúkraskrárinnar og skal synjunin rökstudd. Synjun landlæknis má skjóta til úrskurðar heilbrigðisráðherra.

## 15. gr.

Nú hefur yfirlæknir og/eða lækna ráð viðkomandi heilbrigðisstofnunar samþykkt rannsókn sem krefst aðgangs að sjúkraskrám og er þá þeim, sem að rannsókn standa heimill aðgangur að skránum. Í hvert sinn sem sjúkraskrá er skoðuð í þessu skyni skal það í hana skráð.

## 16. gr.

Um aðgang að sjúkraskrám vegna athugunar Ríkisendurskoðunar á reikningsskilum fer eftir ákvæðum 7. gr. laga 12/1986 um Ríkisendurskoðun eins og því var breytt með lögum 35/1988. Í hvert sinn sem sjúkraskrá er skoðuð í þessu skyni skal það í hana skráð.

**II. KAFLI****SKÝRSLUGERÐ VARÐANDI HEILBRIGÐISMÁL.**

## 17. gr.

Heilbrigðisstofnanir og heilbrigðisstarfsmenn, sem starfa á eigin vegum skulu gera þær skýrslur sem af þeim er krafist samkvæmt lögum, reglugerðum og fyrirmælum þar að lútandi,

sem ráðherra setur. Skulu þessir aðilar senda landlækni skýrslurnar og hlutaðeigandi héraðslækni nema öðru vísi sé fyrir mælt.

Sé eftir því leitað skulu upplýsingar samkvæmt þessum kafla sendar landlækni á véltæku formi, sé þeirra vöð.

18. gr.

Stjórnendur heilsugæslustöðva skulu gera skýrslur um starfsemi stofnana sinna samkvæmt sérstökum eyðublöðum sem landlæknir lætur gera, sjá viðauka 1 og 2.

19. gr.

Stjórnendur sjúkrahúsa og annarra sjúkrastofnana sem taka fólk til meðferðar og dvalar skulu gera skýrslur um starfsemi stofnana sinna samkvæmt eyðublöðum sem landlæknir lætur gera, sjá viðauka 3 og 4.

Sé eftir því leitað skulu forstöðumenn sjúkrahúsa og annarra sjúkrastofnana gefa skýrslu um fjölda sjúklinga, dvalartíma þeirra, sjúkdómsgreiningar og aðgerðarnúmer.

20. gr.

Heimilislæknar og sérfræðingar sem starfa sjálfstætt skulu skila árlegri skýrslu um starfsemi sína, þar sem fram komi auglýstur viðtalstími á stofu, fjöldi viðtala og fjöldi sjúklinga.

21. gr.

Sé eftir því leitað skulu sérfræðingar, sem gera aðgerðir á stofum skila skýrslu um sjúkdómsgreiningar, aðgerðarnúmer og tegund svæfingar eða deyfingar.

22. gr.

Skýrslum samkvæmt 17. – 21. gr. skal eftir því sem við á skilað fyrir febrúarlök ár hvert. Þar sem héraðslæknar starfa í fullu starfi skal skila skýrslum til viðkomandi héraðslæknis en í öðrum héruðum til landlæknis.

23. gr.

Skýrslugerð vegna sóttvarna skal gerð í samræmi við reglur þar að lútandi.

24. gr.

Læknar sem taka sjúklinga til meðferðar skulu jafnóðum skila tilkynningum um atvinnusjúkdóma og aukaverkanir lyfja til viðkomandi héraðslæknis á þar til gerðum eyðublöðum sem landlæknir lætur gera.

25. gr.

Fyrsti kafli reglugerðar þessarar er settur með stoð í læknaöögum nr. 53/1988 með síðari breytingu, sbr. 16. og 18. gr. Annar kafli reglugerðarinnar er settur með stoð í læknaöögum nr. 53/1988 með síðari breytingu, sbr. 18. gr. og lögum um heilbrigðisþjónustu nr. 97/1990. Reglugerðin öðlast þegar gildi. Jafnframt fellur úr gildi reglugerð nr. 34/1964 um skýrslugerð-ir varðandi heilbrigðismál.

*Heilbrigðis- og tryggingamálaráðuneytið, 22. apríl 1991.*

**Guðmundur Bjarnason.**

*Dögga Pálsdóttir.*

VIÐAUKI 1

# ÁRSSKÝRSLA

## heilsugæslustöðva og læknastöðva með tölvuvinnslu

Heilsugæslusvæði .....

Ár .....

Íbúaföldi á upptökusvæði 1. des. ....

Útfyllt af .....

Á þetta eyðublað skal skrá upplýsingar um starfsmenn og starfsemi heilsugæslustöðva og læknastöðva með tölvuvinnslu. Með eyðublaðinu fylgir disklingur með forriti sem sér um að ná gögnum um starfsemi stöðvanna úr víðeigandi skrá. Nokkuð af þeim atriðum sem beðið er um er ekki að finna í tölvukerfum stöðvanna. Þessar upplýsingar eru m.a. um heilsugæslu í skólum og námskeið og almenningsfræðslu. Þau atriði sem ekki eru skráð í tölvu stöðvarinnar þarf að fylla út á þetta eyðublað. Þá þarf einnig að fylla út fyrsta hluta eyðublaðsins um starfsmenn. Eyðublaðið er látið fylgja í heild sinni, starfsfólki stöðvarinnar til glöggvunar.

# I Mannafli

## 1. Starfsmenn

Greinið frá fjölda starfsmanna og fjölda stöðugilda eftir starfsstéttum. Upplýsingar skal miða við fyrsta desember ár hvert.

Starfsheiti	Fjöldi	Heimiluð stöðugildi	Setin stöðugildi
Læknar			
....heilsugæslulæknar	.....	.....	.....
....aðrir læknar	.....	.....	.....
Hjúkrunarfræðingar	.....	.....	.....
Ljósmeður	.....	.....	.....
Sjúkraliðar	.....	.....	.....
Meinataeknar	.....	.....	.....
Ritarar	.....	.....	.....
Annað starfsfólk og hvaða			
.....	.....	.....	.....
.....	.....	.....	.....
.....	.....	.....	.....

Merkið x í reitinn hér að neðan ef starfsmannahald er óbreytt frá fyrra ári.

óbreytt frá fyrra ári

## II Starfsemi

### 1. Aðsókn og vitjanir

#### a) Fjöldi samskipta eftir tegundum

tegund	karlar	konur
símtal við sjúkling.....	.....	.....
símtal við milligöngum....	.....	.....
viðtal við sj. á stofu.....	.....	.....
viðtal við milligöngum....	.....	.....
vitjun til sjúklings* .....	.....	.....
sama vitjun, annar sj.....	.....	.....
vitjun á sjúkrahús.....	.....	.....
samráðskvaðning.....	.....	.....
færsla án samskipta .....	.....	.....

\*vitjanir vaktlækna skulu taldar með ef þær eru skráðar á stöðina. Setjið x í reitinn hér að neðan ef þessar vitjanir eru taldar með

vitjanir vaktlækna meðtaldar

#### b) Heildarfjöldi samskipta eftir aldri og kyni

Aldur	fjöldi samskipta	
	konur	karlar
0-14 ára	.....	.....
15-24 ára	.....	.....
25-44 ára	.....	.....
45-64 ára	.....	.....
65-74 ára	.....	.....
75 ára og eldri	.....	.....

#### c) Fjöldi samskipta eftir aðkomum

Aðkoma	konur	karlar
Raðaður tími	.....	.....
Skyndikoma	.....	.....
Vakt	.....	.....

#### d) Fjöldi einstaklinga sem komu á árinu

karlar.....

konur.....

#### e) Heildarfjöldi samskipta eftir mánuðum

mánuður	fjöldi samskipta
janúar	.....
febrúar	.....
mars	.....
apríl	.....
maí	.....
júní	.....
júlí	.....
ágúst	.....
september	.....
október	.....
nóvember	.....
desember	.....

## f) Tílefni

Tílefnisnúmer	Heiti tílefnisflokks	Fjöldi einstaklinga
099	Almenn einkenni	.....
199	Höfuð, eyru, augu, nef, munnur og kok	.....
299	Útlímur, háls, bak og herðar	.....
399	Brjóstkassi	.....
499	Magi (kviður) og endaparnur	.....
599	Þvagræri	.....
699	Kynfæri	.....
799	Móðir og barn um meðgöngu og fæðingu	.....
899	Slys (orsakir)	.....
919	Frumkvæði læknis	.....
929	Eftirlit	.....
939	Lyfseðill	.....
949	Heilsuvernd	.....
959	Rannsókn	.....
969	Aðgerð	.....
979	Tilvísun, vottorð	.....
989	Fyrirspurnir	.....
999	Ýmsar ástæður	.....

## f) sjúkdómsgreiningar

Sjúkdómsgreiningar samkvæmt flokkun alþjóðasamtaka heimilislækna (allar sjúkdómsgreiningar, 371 kódi) . Tölur um einstaklinga skulu flokkaðar eftir kyni og aldri, en aldursflokkar skulu vera þessir: yngri en eins árs; 1-14; 15-24; 25-34; 35-44; 45-54; 55-64; 65-74; 75 ára og eldri.

## g) Úrlausnir

Heiti rannsóknarflokks	Fjöldi úrlausna
A. Lífeðlisfræðilegar rannsóknir og sérskoðanir	.....
B. Rannsóknarstofu rannsóknir	.....
C. Röntgen- og ómskoðanir	.....
D. Tilvísun	.....
E. Aðgerðir	.....
H. Heilsuvernd	.....
I. Samtalsmeðferð	.....
J. Ráðleggingar	.....
L. Lyf	.....
S. Sjúkrahús	.....
V. Vottorð	.....
Z. Annað	.....
<b>Samtals</b>	.....

## 2. Heimahjúkrun

- a) Aldurs- og kynskipting þeirra sem fengu heimahjúkrun

Aldur	Konur		Karlar	
	fj. einstakl.	fj. samskipta	fj. einstakl.	fj. samskipta
0-44 ára	.....	.....	.....	.....
45-64 ára	.....	.....	.....	.....
65-74 ára	.....	.....	.....	.....
75-84 ára	.....	.....	.....	.....
85-94 ára	.....	.....	.....	.....
95 ára og eldri	.....	.....	.....	.....
Samtals	.....	.....	.....	.....

## 3. Mæðravernd og ungbarnaeftirlit

- a) Fjöldi kvenna í mæðraeftirliti ..... fjöldi kvenna ..... fjöldi skoðana .....\*
- b) Fjöldi barna sem fæddust á starfssvæðinu á árinu  
stúlkur ..... drengir .....
- c) Fjöldi barna sem fengu ungbarnaeftirlit í heimahús  
stúlkur ..... drengir .....
- d) Fjöldi barna 0-1 árs (\*\*\*) sem komu í skoðun\*\*  
stúlkur ..... drengir .....
- e) Fjöldi skoðana á börnum á aldrinum 0-1 árs\*\*  
stúlkur ..... drengir .....
- f) Fjöldi barna 1-4 ára (\*\*\*) sem komu í skoðun\*\*  
stúlkur ..... drengir .....
- g) Fjöldi skoðana á börnum á aldrinum 1-4 ára\*\*  
stúlkur ..... drengir .....

\* eftirskoðanir meðtaldar

\*\* ekki skal greint á milli skoðana hjúkrunarfræðinga annars vegar og lækna og hjúkrunarfræðinga

hins vegar.

(\*\*\*) aldur barna skal miða við almanaksár, þ.e.a.s. þeir sem eru t.d. fæddir á árinu 1989 fara í dálkinn 0-1 árs o.s.frv.

#### 4. Ónæmisaðgerðir

a) Fjöldi ónæmisaðgerða eftir aldri

Ónæmisaðgerðir	0-1 árs	1-3 ára	4-6 ára	7-14 ára	15-64 ára	65 ára og eldri
Mænuveiki	.....	.....	.....	.....	.....	.....
DPT	.....	.....	.....	.....	.....	.....
DT	.....	.....	.....	.....	.....	.....
Hib	.....	.....	.....	.....	.....	.....
MMR	.....	.....	.....	.....	.....	.....
Hettusótt	.....	.....	.....	.....	.....	.....
Mislingar	.....	.....	.....	.....	.....	.....
Rauðir hundar	.....	.....	.....	.....	.....	.....
Kólera	.....	.....	.....	.....	.....	.....
Taugaveiki	.....	.....	.....	.....	.....	.....
Stífkrampi	.....	.....	.....	.....	.....	.....
Gammablobulín	.....	.....	.....	.....	.....	.....
vegna ferðalaga	.....	.....	.....	.....	.....	.....
Inflúenza	.....	.....	.....	.....	.....	.....
Aðrar ónæmisaðg.	.....	.....	.....	.....	.....	.....

Merkið x í annan hvorn reitanna hér að neðan til þess að gefa til kynna hvort ónæmisaðgerðir í skólum eru taldar með eða ekki.

- Ónæmisaðgerðir í skólum **taldar með**
- Ónæmisaðgerðir í skólum **ekki taldar með**

b) Ófullnægjandi ónæmisaðgerðir

Greinið frá fjölda einstaklinga sem, að mati starfsfólks heilsugæslustöðvar, hafa ekki hlotið fullnægjandi ónæmisaðgerðir við 4 ára aldur:

Fjöldi einstaklinga .....

#### 5. Heilsugæsla í skólum

a) fjöldi nemenda undir eftirliti heilsugæslustöðvar

Nafn skóla	Fjöldi nemanda
.....	.....
.....	.....
.....	.....
.....	.....
.....	.....





# SKÝRSLA UM HEILSUGÆSLU Í SKÓLUM

SKÓLAÁRIÐ 1989-1990

SKÓLI.....

Skólalæknir.....

Stöðuhluti %.....

eða tímar/viku.....

Skólahjúkrunarfræðingur.....

Stöðuhluti.....

eða tímar/viku.....

Vinsamlegast fyllið út töfluna hér að neðan. Setjið númer á bekkina eins og við á, þ.e. 1. bekkur, 2. bekkur, 3. bekkur o.s.frv. Tölur skulu ná yfir heildarfjölda skoðana og bólusetninga í árgöngum, t.d. heildarfjöldi læknisskoðana í öllum fyrstu bekkjum. Athygli skal vakin á því að beðið er um tvær tölur undir liðunum Læknisskoðaðir, Sjónprófaðir, Heyrnarmældir og Berklaprófaðir, t.d. fjöldi læknisskoðaðra og hversu mörgum var vísað áfram. Ef svo háttar til að allir bekkir grunnskólans eru í sama skóla má setja unglingsbekkina á annað eyðublað.

Fjöldi bólusetninga eftir bekkjum

	bekkur	bekkur	bekkur	bekkur	bekkur	bekkur	bekkur	Alls
<b>Heildarfjöldi nemenda í árgangi</b>								
<b>Læknisskoðaðir</b> - þar af vísað áfram								
<b>Sjónprófaðir</b> - þar af vísað áfram								
<b>Heyrnarmældir</b> - þar af vísað áfram								
<b>Berklaprófaðir</b> - þar af vísað áfram								
<b>Mænusóttarbólusettir</b>								
<b>DT-bólusettir</b>								
<b>MMR-bólusettir</b>								
<b>Aðrar ónæmissaðgerðir</b>								
Hvað telja læknar og hjúkr. - fræð. marga ófullnægjandi bólusetta við 6 og 12 ára aldur		6 ára					12 ára	

**FORVARNARSTARF**  
(lýsing á störfum heilsugæslustarfsfólks)

Tannskolun \_\_\_\_\_  
\_\_\_\_\_  
\_\_\_\_\_

Tannfræðsla \_\_\_\_\_  
\_\_\_\_\_  
\_\_\_\_\_

Kynfræðsla \_\_\_\_\_  
\_\_\_\_\_  
\_\_\_\_\_

Fræðsla um reykingar, fíkniefni, eyðni o.fl. \_\_\_\_\_  
\_\_\_\_\_  
\_\_\_\_\_  
\_\_\_\_\_

Annað, hvað? \_\_\_\_\_  
\_\_\_\_\_  
\_\_\_\_\_  
\_\_\_\_\_  
\_\_\_\_\_  
\_\_\_\_\_  
\_\_\_\_\_  
\_\_\_\_\_

VIÐAUKI 2

# ÁRSSKÝRSLA

heilsugæslustöðva og læknastöðva  
án tölvuvinnslu

Heilsugæslusvæði .....

Ár .....

Íbúafjöldi á upptökusvæði, 1. des. ....

Útfyllt af .....

# I Mannafli

## 1. Starfsmenn

Greinið frá fjölda starfsmanna og fjölda stöðugilda eftir starfsstéttum. Upplýsingar skal miða við fyrsta desember ár hvert.

Starfsheiti	Fjöldi	Heimiluð stöðugildi	Setin stöðugildi
Læknar			
...heilsugæslulæknar	.....	.....	.....
...aðrir læknar	.....	.....	.....
Hjúkrunarfræðingar	.....	.....	.....
Ljósmeður	.....	.....	.....
Sjúkraliðar	.....	.....	.....
Meinataeknar	.....	.....	.....
Rítarar	.....	.....	.....
Annað starfsfólk og hvaða			
.....	.....	.....	.....
.....	.....	.....	.....
.....	.....	.....	.....

Merkið x í reitinn hér að neðan ef starfsmannahald er óbreytt frá fyrra ári.

óbreytt frá fyrra ári

## II Starfsemi

### 1. Aðsókn

a) Fjöldi samskipta eftir tegundum		
<b>tegund</b>	<b>fjöldi</b>	
viðtal á stofu	.....	
vitjun lækna	.....	
vitjun hj.fr. v. heimahj.	.....	
vitjun hj.fr. v. ungb.eft.	.....	
símtöl	.....	

Æskilegt er að sundurgreina samskipti eftir tegundum. Liggi þær upplýsingar ekki fyrir greinið þá frá heildarfjölda samskipta á árinu og takið fram hvaða þættir starfseminnar felast í þeirri tölu.

b) Heildarfjöldi samskipta á árinu .....

Hvaða upplýsingar felast í tölunni hér að ofan:

.....

.....

### 2. Heimahjúkrun

a) Heildarfjöldi sjúklinga sem fengu heimahjúkrun .....

### 3. Mæðravernd og ungbarnaeftirlit

a) Fjöldi kvenna í mæðraeftirliti	fjöldi kvenna .....	fjöldi skoðana .....	*
b) Fjöldi barna sem fæddust á starfssvæðinu á árinu	stúlkur .....	drengir .....	
c) Fjöldi barna sem fengu ungbarnaeftirlit í heimahús	stúlkur .....	drengir .....	
d) Fjöldi barna 0-1 árs (***) sem komu í skoðun**	stúlkur .....	drengir .....	
e) Fjöldi skoðana á börnum á aldrinum 0-1 árs**	stúlkur .....	drengir .....	
f) Fjöldi barna 1-4 ára (***) sem komu í skoðun**	stúlkur .....	drengir .....	
g) Fjöldi skoðana á börnum á aldrinum 1-4 ára**	stúlkur .....	drengir .....	

\* eftirskoðanir meðtaldar

\*\* ekki skal greint á milli skoðana hjúkrunarfræðinga annars vegar og lækna og hjúkrunarfræðinga hins vegar.

(\*\*\*) aldur barna skal miða við almanaksár, þ.e.a.s. þeir sem eru t.d. fæddir á árinu 1989 fara í dálkinn 0-1 árs o.s.frv.

#### 4. Ónæmisaðgerðir

a) Fjöldi ónæmisaðgerða eftir aldri

Ónæmisaðgerðir	0-1 árs	1-3 ára	4-6 ára	7-14 ára	15-64 ára	65 ára og eldri
Mænuveiki	.....	.....	.....	.....	.....	.....
DPT	.....	.....	.....	.....	.....	.....
DT	.....	.....	.....	.....	.....	.....
Hib	.....	.....	.....	.....	.....	.....
MMR	.....	.....	.....	.....	.....	.....
Hettusótt	.....	.....	.....	.....	.....	.....
Mislingar	.....	.....	.....	.....	.....	.....
Rauðir hundar	.....	.....	.....	.....	.....	.....
Kólera	.....	.....	.....	.....	.....	.....
Taugaveiki	.....	.....	.....	.....	.....	.....
Stífkrampi	.....	.....	.....	.....	.....	.....
Gammablobulín vegna ferðalaga	.....	.....	.....	.....	.....	.....
Inflúenza	.....	.....	.....	.....	.....	.....
Aðrar ónæmisaðg.	.....	.....	.....	.....	.....	.....

Merkið x í annan hvorn reitanna hér að neðan til þess að gefa til kynna hvort ónæmisaðgerðir í skólum eru taldar með eða ekki.

- Ónæmisaðgerðir í skólum **taldar með**
- Ónæmisaðgerðir í skólum **ekki taldar með**

b) Ófullnægjandi ónæmisaðgerði

Greinið frá fjölda einstaklinga sem, að mati starfsfólks heilsugæslustöðvar, hafa ekki hlotið fullnægjandi ónæmisaðgerðir við 4 ára aldur:

Fjöldi einstaklinga .....

#### 5. Heilsugæsla í skólum

a) fjöldi nemenda undir eftirliti heilsugæslustöðvar

Nafn skóla	Fjöldi nemanda
.....	.....
.....	.....
.....	.....
.....	.....
.....	.....





# SKÝRSLA UM HEILSUGÆSLU Í SKÓLUM

## SKÓLAÁRIÐ 1989-1990

SKÓLI.....

Skólalæknir.....

Stöðuhluti %.....  
eða tímar/viku.....

Skólahjúkrunarfræðingur.....

Stöðuhluti.....  
eða tímar/viku.....

Vinsamlegast fyllið út töfluna hér að neðan. Setjið númer á bekkina eins og við á, þ.e. 1. bekkur, 2. bekkur, 3. bekkur o.s.frv. Tölur skulu ná yfir heildarfjölda skoðana og bólusetninga í árgöngum, t.d. heildarfjöldi læknisskoðana í öllum fyrstu bekkjum. Athygli skal vakin á því að beðið er um tvær tölur undir liðunum Læknisskoðaðir, Sjónprófaðir, Heyrnarmældir og Berklaprófaðir, t.d. fjöldi læknisskoðaðra og hversu mörgum var vísað áfram. Ef svo háttar til að allir bekkir grunnskólans eru í sama skóla má setja unglingsbekkina á annað eyðublað.

Fjöldi bólusetninga eftir bekkjum

	bekkur	bekkur	bekkur	bekkur	bekkur	bekkur	bekkur	Alls
<b>Heildarfjöldi nemenda í árgangi</b>								
<b>Læknisskoðaðir</b> - þar af vísað áfram								
<b>Sjónprófaðir</b> - þar af vísað áfram								
<b>Heyrnarmældir</b> - þar af vísað áfram								
<b>Berklaprófaðir</b> - þar af vísað áfram								
<b>Mænuóttarbólusettir</b>								
<b>DT-bólusettir</b>								
<b>MMR-bólusettir</b>								
<b>Aðrar ónæmisaðgerðir</b>								
Hvað telja læknar og hjúkr. - fræð. marga ófullnægjandi bólusetta við 6 og 12 ára aldur		6 ára						12 ára

# FORVARNARSTARF

(lýsing á störfum heilsugæslustarfsfólks)

Tannskolun \_\_\_\_\_  
\_\_\_\_\_  
\_\_\_\_\_

Tannfræðsla \_\_\_\_\_  
\_\_\_\_\_  
\_\_\_\_\_

Kynfræðsla \_\_\_\_\_  
\_\_\_\_\_  
\_\_\_\_\_

Fræðsla um reykingar, fíkniefni, eyðni o.fl. \_\_\_\_\_  
\_\_\_\_\_  
\_\_\_\_\_

Annað, hvað? \_\_\_\_\_  
\_\_\_\_\_  
\_\_\_\_\_  
\_\_\_\_\_  
\_\_\_\_\_  
\_\_\_\_\_  
\_\_\_\_\_  
\_\_\_\_\_

<b>SKÝRSLA A</b>				
<h1 style="margin: 0;">SJÚKRAHÚS</h1>				
<b>Helti sjúkrahúss</b> .....	<b>Starfsár</b> .....			
			<b>Fjöldi rúma</b> .....	
<b>1. STARFSMENN</b>				
Greinið frá fjölda starfsmanna ( í fullu starfi og hluta starfs) og fjölda heimilaðra og setinna stöðugilda eftir starfsstéttum. <b>Upplýsingar skal miða við 1. desember ár hvert.</b>				
Starfsheiti	Fjöldi einstaklinga fullt st.	hluta st.	Heimiluð stöðugildi	Setin stöðugildi
Læknar	.....	.....	.....	.....
Hjúkrunarfræðingar	.....	.....	.....	.....
Ljósmeður	.....	.....	.....	.....
Sjúkraliðar	.....	.....	.....	.....
Sjúkraþjálfar	.....	.....	.....	.....
Meinatæknar	.....	.....	.....	.....
Röntgentæknar	.....	.....	.....	.....
Ritarar	.....	.....	.....	.....
Annað starfsfólk og hvaða	.....	.....	.....	.....
.....	.....	.....	.....	.....
.....	.....	.....	.....	.....
.....	.....	.....	.....	.....
.....	.....	.....	.....	.....
.....	.....	.....	.....	.....
.....	.....	.....	.....	.....
.....	.....	.....	.....	.....
.....	.....	.....	.....	.....
.....	.....	.....	.....	.....
.....	.....	.....	.....	.....
.....	.....	.....	.....	.....
.....	.....	.....	.....	.....
.....	.....	.....	.....	.....
.....	.....	.....	.....	.....
.....	.....	.....	.....	.....

## 2. AÐSÓKN

Þennan lið þurfa eingöngu þau sjúkrahús að fylla út sem hafa ekki tölvuskráð sjúklinga-  
bókhald. Þess skal vandlega gætt að öllum tölum beri saman. Fjöldi sjúklinga í ársbyrjun á að vera  
jafn fjölda sjúklinga í árslok árið á undan. Drengir og stúlkur á við sjúklinga innan við 15 ára aldur.

	drengir	stúlkur	karlar	konur
Fjöldi í ársbyrjun .....	.....	.....	.....	.....
Komu á árinu.....	.....	.....	.....	.....
<b>Samtals sjúklingar.....</b>	.....	.....	.....	.....

	drengir	stúlkur	karlar	konur
Fóru á árinu .....	.....	.....	.....	.....
Dóu á árinu .....	.....	.....	.....	.....
Eftir við áramót .....	.....	.....	.....	.....
<b>Samtals sjúklingar...</b>	.....	.....	.....	.....

Helldarfjöldi legudaga .....

Meðallegudagafjöldi á sjúkling .....

Nýting rúma .....



## 2. AÐSÓKN

Þess skal vandlega gætt að öllum tölum beri saman. Fjöldi sjúklinga í ársbyrjun á að vera jafn fjölda sjúklinga í árslok árið á undan. Jafnframt er vakin athygli á því að greina þarf sérstaklega frá aðsókn að hjúkrunarrými og sérstaklega frá aðsókn að þjónustuhúsnæði.

### 2.1. Aðsókn að hjúkrunarrými

	Karlar	Konur
Fjöldi í ársbyrjun .....	.....	.....
Komu á árinu .....	.....	.....
<b>Samtals sjúklingar</b> .....	.....	.....

Heildarfjöldi legudaga

.....

	Karlar	Konur
Fóru á árinu .....	.....	.....
Dóu á árinu .....	.....	.....
Eftir við áramót .....	.....	.....
<b>Samtals sjúklingar</b> .....	.....	.....

### 2.2. Aðsókn að þjónustuhúsnæði

	Karlar	Konur
Fjöldi í ársbyrjun .....	.....	.....
Komu á árinu .....	.....	.....
<b>Samtals sjúklingar</b> .....	.....	.....

Heildarfjöldi dvalardaga

.....

	Karlar	Konur
Fóru á árinu .....	.....	.....
Dóu á árinu .....	.....	.....
Eftir við áramót .....	.....	.....
<b>Samtals sjúklingar</b> .....	.....	.....

# GJALDSKRÁ

## Hitaveitu Hvammstanga.

### I. KAFLI

#### 1. gr.

Hitaveita Hvammstanga selur afnot hitaorku úr hitaveitukerfum þeim, sem gerð hafa verið eða verða gerð á Hvammstanga og til þeirra bæja, sem fá vatn frá aðfærsluæð, eftir þeim reglum sem settar eru í gjaldskrá þessari, sbr. og reglugerð fyrir Hitaveitu Hvammstanga staðfesta 27. desember 1973.

#### 2. gr.

Hitaveita Hvammstanga lætur hverju húsi, sem er í sambandi við vatnsæðar hennar, í té vatnsmagn, er ætla má að nægi til hitunar á húsinu, enda séu ofnar hússins nægilega stórir að dómi hitaveitustjóra.

Hitaveitan lætur setja stillanlegan hemil fyrir hámarksrennsli til hvers upphitunarkerfis og miðast gjald hitaveitunnar fyrir selda orku við það hámark, sem hemillinn er stilltur á.

Hitaveitan lætur húseigendum í té aukahemil, ef þess er óskað. Einnig selur hitaveitan vatn eftir magnmæli, ef notandi þarf meira vatn í skamman tíma utan mestu álagstíma. Hitaveitustjóri ákveður til hvaða aðila skuli selja vatn eftir magnmæli.

#### 3. gr.

Einungis starfsmenn hitaveitunnar mega breyta stillingu vatnshemils þess, er um getur í 2. gr. Hitaveitan breytir stillingu hemils eftir óskum húseiganda fyrsta árið, sem hús hans er tengt við hitaveitukerfið, en síðan verður hemilstillingu að jafnaði einungis breytt einu sinni á ári, og skal beiðni um breytingu komið á framfæri við hitaveituna fyrir 1. janúar ár hvert. Hámarksstilling hemils gildir allt árið, þótt orkunotkun verði minni hluta úr ári.

### II. KAFLI

#### 4. gr.

Gjöld fyrir afnot af heita vatninu eru sem hér segir:

a. Fastagjöld . . . . .	kr.	616,00
á mánuði fyrir hvern aðalhemil og . . . . .	kr.	932,00
á mánuði fyrir hvern mæli. . . . .		
b. Vatnsgjald . . . . .	kr.	1 232,00
á mánuði fyrir hvern mínútulítra á hámarksstillingu hemils og . . . . .	kr.	57,42
fyrir hvert tonn um mæli.		

#### 5. gr.

Vilji notandi fá meira rennsli í kranavatnslögnina, sem er á miðstöðvarkerfi, getur hann fengið sérskammtara á kranavatnslögn hjá hitaveitunni. Kranavatnsskammtarar í sambandi við aðalhemil eru af 4 gerðum og gefa þeir eftirfarandi rennslislutföll milli miðstöðvarkerfis og kranavatnslagnar:

A . . . . .	1.00/1.0
B . . . . .	0.95/1.3
C . . . . .	0.90/1.7
D . . . . .	0.85/2.8

Vatnsskammtur notanda (gjaldskammtur) er í þessum tilvikum reiknaður 1.0.

## 6. gr.

Hitaveitugjöld skv. 4. gr. verða krafín annan hvern mánuð, og skulu þau greiðast til innheimtumanns eða innheimtustofnunar, sem hreppsnefnd ákveður. Gjaldþagi er við framvisun reiknings eða tilkynningar um reikningsupphæð. Það eru vanskil, ef gjöldin eru ekki að fullu greidd innan 7 daga frá gjalddaga.

## III. KAFLI

## 7. gr.

Heimæðargjald Hitaveitu Hvammstanga skal vera sem hér segir, fyrir eina heimæð:

A. Fyrir 300–2000 m <sup>3</sup> :		
af fyrstu 300 m <sup>3</sup> að utanmáli . . . . .	kr.	96 640,00
af hverjum rúmmetra þar yfir . . . . .	kr.	74,80
B. Fyrir hús 2000 m <sup>3</sup> og stærri:		
af fyrstu 2000 m <sup>3</sup> að utanmáli . . . . .	kr.	249 718,00
af hverjum rúmmetra þar yfir . . . . .	kr.	71,50
C. Stofngjald fyrir hvern aðrennlishemil umfram einn á sama inntak . . . . .	kr.	21 978,00

## 8. gr.

Hitaveita Hvammstanga hefur rétt til að loka aðrennsli heita vatnsins að húsi eða íbúð notanda, sem vanrækir að greiða hitaveitugjöld. Fyrirætlun um lokun ber að tilkynna með 3 daga fyrirvara.

Allan kostnað við lokun og opnun á ný greiðir sá sem í vanskilum er, kr. 1 375,00 í hvert skipti

## 9. gr.

Gjöld skv. 7. gr. eru miðuð við vísitölu byggingarkostnaðar 145,3 stig. Er hitaveitunefnd heimilt að breyta þeim í samræmi við breytingar, sem á nefndri vísitölu verða.

## 10. gr.

Nú eru leyfð afnot hitaveitunnar til annars en húshitunar, svo sem heypurrkunar eða ræktunar, og er þá hitaveitunefnd heimilt að ákveða gjald fyrir þau afnot sérstaklega í hverju tilviki með hliðsjón af gjaldskrá þessari.

## 11. gr.

Öll gjöld samkv. gjaldskrá þessari má taka lögtaki á kostnað gjaldanda.

## 12. gr.

Eftirlitsmanni Hitaveitu Hvammstanga skal, hvenær sem er, frjáls aðgangur að öllum hitakerfum, sem tengd eru við hitaveituna. Er húseiganda skylt að hlíta tafarlaust fyrir mælum hans um viðgerðir á bilunum og sérhverjum ráðstöfunum til varnar gegn misnotkun á heita vatninu.

Gjaldskrá þessi staðfestist hér með samkvæmt orkulögum nr. 58 29. apríl 1967 til að öðlast þegar gildi og birtist til eftirbreytni öllum sem hlut eiga að máli. Jafnframt er úr gildi felld eldri gjaldskrá sama efnis, nr. 204, 13. apríl 1989 með síðari breytingum.

*Iðnaðarráðuneytið, 13. maí 1991.*

F. h. r.

**Árni Þ. Árnason.**

*Guðrún Skúladóttir.*



## REGLUR

### um lán handrita Stofnunar Árna Magnússonar á Íslandi á sýningar erlendis.

#### A. ALMENNAR REGLUR.

##### 1. gr.

- a. Ef stofnun Árna Magnússonar berst beiðni um lán handrita á sýningu erlendis, skal forstöðumaður kynna viðkomandi aðila þá skilmála sem settir eru fyrir láni handrita.
- b. Forstöðumaður leggur beiðni sýningarhaldara fyrir húsping. Vilji húsping verða við beiðni og varði hún tiltekin handrit, skal húsping fjalla um þau hvert um sig og meta hvort lána megi. Ef ekki er beiðst tiltekinna handrita, metur húsping og gerir tillögur um hvaða handrit skuli léð hverju sinni. Áður en húsping tekur lokaákvörðun sína um handritalán skal liggja fyrir niðurstaða úr þeim könnunum öryggismála á sýningarstað sem fjallað er um í 3. grein hér á eftir.
- c. Tillögur húspings skulu síðan bornar undir stjórn Árnastofnunar. Að fengnu samþykki hennar skulu þær sendar menntamálaráðherra sem leggur þær fyrir ríkisstjórn Íslands til samþykkis eða synjunar.

##### 2. gr.

- a. Æskilegt er að beiðni um sýningarhald berist með að minnsta kosti eins árs fyrirvara og að heimild stjórnvalda liggja fyrir ekki löngu síðar, svo að ætla megi allt að einu ári til alls undirbúnings.
- b. Við ákvörðun um handritalán skal meta vægi þeirrar erlendu stofnunar eða sýningarhaldara sem handritanna beiðist. Jafnframt skal hafa í huga hvort sýningin geti talist mikilvæg til kynningar á Íslandi og íslenskri menningu á hinum erlenda vettvangi. Ekki er ástæða til að lána handrit til staða þar sem lítils almenns áhuga er að vænta á slíkum hlutum.
- c. Þess skal gætt að efni sýningar og frágangur sé landi og þjóð til sóma og í samræmi við þann sess sem við Íslendingar teljum að handritin eigi að skipa í vitund okkar sjálfra og umheimsins.
- d. Handrit verða aldrei lánuð á farandsýningar.

##### 3. gr.

- a. Áður en ákvörðun er tekin um handritalán þarf að ganga rækilega úr skugga um það að allar aðstæður á sýningarstað fullnægi kröfum Árnastofnunar. Sýningarhaldari skal fyrirfram senda forstöðumanni stofnunarinnar úttekt staðarlögreglu á öryggisvörnum á sýningarstað, einkum gegn hugsanlegum þjófnaði eða skemmdum, meðal annars af eldi og vatni. Æskilegt er að fá með úttektinni öryggisreglur viðkomandi lands, ef til eru, svo og mat staðarlögreglu á því hvort sýningarhaldari uppfylli þessar reglur.
- b. Hér heima skal leita álits Lögreglunnar í Reykjavík og Brunamálastofnunar ríkisins um það hvort öryggisaðstæður teljist fullkomnar samkvæmt fengnum upplýsingum.
- c. Ef niðurstaða þessara aðila er jákvæð skal starfsmaður Árnastofnunar eða sérstakur trúnaðarmaður fara á sýningarstað og kanna nánar aðstöðu til sýningarhalds, fyrirkomulag öryggismála og aðstæður við flutning handrita inn og út úr sýningarlandi. Þessi könnuður skal ræða allt skipulag sýningar við sýningarhaldara og skilmála stofnunarinnar varðandi viðtöku handritanna og afhendingu, vörslu þeirra og sýningarhald.
- d. Verði niðurstaða sendimanns jákvæð og samþykki húsping, stjórn Árnastofnunar og ríkisstjórn Íslands að því búnu lán handrita til sýningar (sbr. 1. grein b- og c-lið), þá skal sýningarhaldari staðfesta að hann sætti sig við skilmálana sem settir eru fyrir handritaláni og afhenda forstöðumanni Árnastofnunar undirritað eintak þeirra.

## 4. gr.

Starfsmenn eða sérstakir trúnaðarmenn Árnastofnunar skulu ávallt flytja handritin í handtösku til og frá sýningarstað. Þegar ákvörðun er tekin um handritalan skal það metið hverju sinni hve marga sendimenn þarf til að flytja handritin. Aldrei má þó flytja fleiri en fjögur handrit hið mesta í einni ferð. Sé svo metið að um einstæða dýrgripi sé að ræða skal flytja þá einn og einn í senn með hverjum sendimanni. Þegar ekki er um beint flug að ræða frá Íslandi til ákvörðunarstaðar, þar sem sýningarhaldari tekur á móti sendimanni, og skipta verður um flugvél í erlendum flughöfnum, þá skulu tveir sendimenn fylgja hverri handrita-sendingu.

## 5. gr.

- a. Aldrei skulu lánaðar til sýninga erlendis eftirtaldar bækur sem kalla má höfuðgersemar meðal íslenskra handrita sakir innihalds og útlits:
  - Konungsbók eddukvæða (Gl. kgl. sml. 2365 4to).
  - Konungsbók Snorra-Eddu (Gl. kgl. sml. 2367 4to).
  - Flateyjarbók (Gl. kgl. sml. 1005 fol.).
  - Möðruvallabók (AM 132 fol.).
  - Skarðsbók Jónsbókar (AM 350 fol.).
  - Stjórn (AM 227 fol.).
- b. Ef tiltekið fornrit er aðeins til í einu handriti sem hefur sjálfstætt gildi, skal forðast að lána það til sýninga.
- c. Einnig skal forðast að lána til sýninga bestu handrit tiltekinna verka, þau handrit sem lögð eru til grundvallar í útgáfum.
- d. Loks skal ógjarna lána handrit sem afbragð eru sakir fegurðar og skreytinga líkt og Skarðsbók Jónsbókar og Stjórn.

## B. SKILMÁLAR.

Sýningarhaldari sem óskar eftir því að fá léd handrit úr Stofnun Árna Magnússonar til sýningar erlendis verður að kynna sér og samþykkja með undirritun þá skilmála sem hér eru settir:

- A. Áður en beiðni sýningarhaldara verður samþykkt skal hann senda forstöðumanni Árnastofnunar skriflega greinargerð fyrir sýningarstaðnum ásamt úttekt staðarlögreglu á öryggisvörnum á sýningarstað gegn þjófnaði, skemmdarverkum og skemmdum af eldi og vatni.
- B. Hámarkssýningartími eru tveir mánuðir, nema sérstaklega sé um annað samið.
- C. Starfsmenn eða sérstakir trúnaðarmenn Árnastofnunar flytja handritin til og frá sýningarstað.
- D. Handritin skulu tryggð hvert um sig fyrir lágmarksupphæð sem Árnastofnun ákveður hverju sinni. Sendimenn Árnastofnunar skulu tryggðir gegn slysum og hugsanlegum líkamsárásum og dauða.
- E. Sýningarhaldari greiðir allan kostnað af flutningi handritanna til og frá sýningarstað, þar með talinn kostnað við gerð fylgiskjala, tryggingar o.þ.h., nema sérstaklega sé um annað samið.
- F. Sýningarhaldari skal ávallt taka á móti handritunum og sendimanni í tollstöð í sínu heimalandi og fylgja þeim aftur þangað við brottflutning úr landi. Tollskoðun skal sérstaklega undirbúin og séð til þess að hún gangi greiðlega, fari fram utan almennings-svæða og valdi engri hættu eða spjöllum á handritunum.
- G. Handritin ásamt sendimanni skulu flutt milli flugstöðvar og sýningarstaðar í sérstakri bifreið undir umsjón sýningarhaldara. Við komu á sýningarstað skulu handritin strax sett í

örugga geymslu. Allan þann tíma sem handritin eru í vörslu og ábyrgð sýningarhaldara ber honum að uppfylla eftirtalin skilyrði:

- a. Handritin skulu vandlega varin fyrir hugsanlegum þjófnaði og skemmdarverkum svo og hugsanlegum skemmdum af eldi, vatni, meindýrum eða öðrum ágangi. Sýningarpúlt skulu búin fullkomnu viðvörðunarkerfi, og hafa skal stöðuga gæslu á geymslurými handritanna dag og nótt.
  - b. Handritin skulu varðveitt við jafnt hitastig sem ekki fari fram yfir 18 stig á Celsius.
  - c. Rakastig skal vera stöðugt og innan markanna 40–55%.
  - d. Handritin skulu aldrei höfð til sýnis í beinni dagsbirtu né í björtu hitageislandi ljósi. Í sýningarsal skulu vera perur með köldum geislum.
  - e. Handritin skulu aldrei höfð í birtu eða ljósi lengur en nauðsynlegt er. Að loknum sýningartíma hverju sinni skal annaðhvort myrkva sýningarsvæðið eða breiða yfir sýningarpúltin.
  - f. Handritin skulu varin fyrir útfjólubláum geislum: gluggar í sýningarpúltum skulu vera höggheldir og útbúnir með síum sem tryggi að útfjólubláir geislar komist þar ekki í gegn.
  - g. Við uppsetningu sýningar má ekki festa handritablöð með prjónum, klemmum eða neinum öðrum hætti er valdið geti skaða.
  - h. Handrit sem léð eru til sýningar má ekki ljósmynda án leyfis Árnastofnunar.
- H. Handritin verða í fyrsta lagi flutt á sýningarstað tveimur dögum fyrir opnun sýningar nema um annað sé samið. Starfsmaður Árnastofnunar fylgist með uppsetningu og frágangi handrita á sýningunni.
- I. Við lok sýningar skal a.m.k. einn starfsmaður Árnastofnunar vera kominn á sýningarstað daginn fyrir síðasta sýningardag til að fylgjast með niðurtöku sýningar og frágangi handrita. Handritin skulu síðan flutt heim við fyrstu hentugleika.

*Menntamálaráðuneytið, 11. apríl 1991.*

**Svarar Gestsson.**

*Árni Gunnarsson.*

## GJALDSKRÁ

### um sorphirðu í Reykhólahreppi árið 1991.

#### 1. gr.

Sorphirðugjald í Reykhólahreppi fyrir árið 1991 skal vera kr. 4 000,00. Gjaldið skal innheimt með fasteignagjöldum.

#### 2. gr.

Gjaldskrá þessi, sem er samin og samþykkt af hreppsnefnd Reykhólahrepps, staðfestist hér með skv. 22. gr. laga nr. 81/1988 um hollustuhætti og heilbrigðiseftirlit og gildir frá 1. janúar 1991.

*Umhverfísráðuneytið, 16. maí 1991.*

**Eiður Guðnason.**

*Sigurbjörg Sæmundsdóttir.*

## AUGLÝSING

### um starfsleyfi fyrir móttöku spilliefna hjá Sorpeyðingu höfuðborgar- svæðisins b.s., Gufunesi, Reykjavík.

#### 1. Almenn ákvæði.

- 1.1. Starfsleyfi þetta gildir fyrir móttöku, flokkun, pökkun og flutning spilliefna (umhverfismengandi efna og efnaúrgangs) hjá Sorpeyðingu höfuðborgarsvæðisins b.s., Gufunesi, Reykjavík.
- 1.2. Mengunarvarnir Hollustuverndar ríkisins geta, að höfðu samráði við Heilbrigðiseftirlit Reykjavíkur, lagt til við umhverfisráðherra, að starfsleyfi þetta verði endurskoðað, ef í ljós kemur hættu á skaðlegum áhrifum á heilsufar almennings eða röskun lífríkis, frá starfseminni.
- 1.3. Um varnir gegn skaðlegum áhrifum á starfsmenn og starfsumhverfi fer samkvæmt lögum nr. 46/1980 um aðbúnað, hollustuhætti og öryggi á vinnustöðum.
- 1.4. Fyrirtækinu er skylt að sjá um, að fyllstu snyrtimennsku og góðrar umgengni sé gætt á athafnasvæði fyrirtækisins.
- 1.5. Við athafnasvæði fyrirtækisins skulu vera skilti með greinilegri áletrun um afgreiðslutíma þess og hvar móttaka efna fer fram.
- 1.6. Koma skal í veg fyrir óviðkomandi umferð á athafnasvæði spilliefnamóttökunnar. Athafnasvæði fyrirtækisins skal vera girt með öryggisgirðingu. Á girðingu skulu vera hlið sem læst eru utan afgreiðslutíma fyrirtækisins. Öryggisgæsla, t.d. með búnaði sem gefur til kynna óviðkomandi umferð, skal vera á svæðinu allan sólarhringinn.
- 1.7. Fyrirtækið skal í samvinnu við viðkomandi sveitarfélög og heilbrigðiseftirlit kynna starfsemi sína fyrir almenningi og fyrirtækjum.
- 1.8. Óski fyrirtækið eftir því að gera umtalsverðar breytingar á rekstrinum, skal sækja um nýtt starfsleyfi til Hollustuverndar ríkisins, í samræmi við ákvæði mengunarvarnareglugerðar nr. 389/1990.
- 1.9. Komi fram mengun, frá starfsemi fyrirtækisins, sem ekki er í samræmi við gögn sem lögð eru fram með umsókn um starfsleyfi ber fyrirtækinu að stöðva áframhaldandi mengun á sinn kostnað, og hreinsa þá mengun sem þegar hefur orðið.
- 1.10. Ákvæði laga nr. 81/1988, um hollustuhætti og heilbrigðiseftirlit, mengunarvarnareglugerðar nr. 389/1990 svo og alþjóðasamningar um flutninga og förgun spilliefna sem Ísland hefur staðfest og mun staðfesta, gilda um starfsemi fyrirtækisins eftir því sem nánar er fyrir mælt í starfsleyfi þessu.

#### 2. Ákvæði til varnar mengun ytra umhverfis.

- 2.1. Fyrirtækið skal annaðhvort sjálft eða með samningum við verktaka koma upp aðstöðu til reglubundinnar innsöfnunar spilliefna hjá fyrirtækjum sem þess óska. Jafnframt skal komið upp á þjónustusvæði fyrirtækisins, á heppilegum stöðum, móttökustöðvum, þar sem almenningur getur skilað spilliefnum. Móttökuaðstaða þessi skal ávallt vera læst nema þegar opnað er fyrir þjónustu við einstaka viðskiptavini.
- 2.2. Við flokkun, pökkun og merkingu skal fara eftir þeim reglum sem um slíkt gilda hverju sinni.
- 2.3. Öll meðhöndlun og pökkun efna skal eftir því sem unnt er vera innan dyra, í húsi sérstaklega hönnuðu með tilliti til öryggisþátta til þessarrar starfsemi. Öryggisherbergi, hannað m.a. með tilliti til sprengihættu, skal vera í húsinu. Þar skal vera aðstaða til að meðhöndla mjög hættuleg efni.
- 2.4. Sérstök ídræg efni skulu jafnan vera til staðar til að hreinsa upp olú- og leysiefnaúrgang sem hafa farið til spillis.

- 2.5. Fráveita frá húsinu skal vera lokað. Öll fljótandi spilliefni sem kunna að fara niður skal fanga í lokaða tanka, þaðan sem hægt er að ná þeim til baka.
- 2.6. Magni efna innanhúss skal ávallt halda í lágmarki og takmarka við það sem er í flokkun og þökkun hverju sinni. Geyma skal efni, sem bíða flutnings til förgunar í gámum utandyra. Gámar sem bíða flutnings skulu standa á vökvaheldu plani. Einnig skal allur flutningur spilliefna innan athafnasvæðis fyrirtækisins fara fram á vökvaheldu plani.
- 2.7. Fráveitu frá gámastæði skal leiða í safntank sem hægt er að loka. Hafi spilliefni farið niður skal fráveitu lokað, sýni tekin úr tanki og efnainnihald þeirra greind. Sé um mengun að ræða skal förgun fara fram í samráði við Mengunarvarnir Hollustuverndar ríkisins. Óheimilt er að geyma spilliefni á gámastæði utan vinnutíma, nema fullfrágengin og þökkuð til flutnings.
- 2.8. Verktakar í þjónustu fyrirtækisins skulu í öllu fara eftir ákvæði starfsleyfis þessa þar sem slíkt á við. Þeir aðilar sem annast flutninga á spilliefnum fyrir fyrirtækið skulu hafa til þess viðurkenndan búnað. Fyrirtækið skal upplýsa viðkomandi heilbrigðiseftirlit um störf verktaka. Viðkomandi heilbrigðisnefnd veitir verktökum starfsleyfi.
- 2.9. Spilliefni, sem flutt eru frá fyrirtækinu, og ekki eru á lista, sbr. gr. 2.10., yfir efni/úrgang sem heimilt er að farga eða eyða með öðrum hætti, skal flytja í viðurkennda förgunarstöð.
- 2.10. Óski fyrirtækið, hvað einstök efni/úrgang varðar, að beita öðrum aðferðum en um getur í 2.9., svo sem urðun, efnameðhöndlun eða brennslu á stöðum sem ekki eru sérstaklega ætlaðar til eyðingar/förgunar spilliefna, skal sækja um leyfi til Hollustuverndar ríkisins. Efni/úrgangur, sem Hollustuvernd ríkisins samþykkir að farga megi annars staðar en í viðurkenndri förgunarstöð skulu sett á sérstakan lista, sem stofnunin gefur út. Í lista þessum skal tilgreina hvaða förgunaraðferðum megi beita í einstökum tilfellum.

### 3. Eftirlit.

- 3.1. Reglulegt viðhald í samræmi við áætlun þar um, skal vera á öllum öryggis- og mengunarvarnabúnaði fyrirtækisins.
- 3.2. Á hverri vinnuvakt fyrirtækisins skal starfa vaktstjóri sem hefur góða þekkingu á öllum búnaði og starfsreglum fyrirtækisins. Vaktstjóri skal einnig hafa þekkingu á ákvæðum starfsleyfis þessa og þeim lögum og reglum sem um starfsemina gilda. Eintök af starfsleyfi og viðkomandi lögum og reglum skulu ávallt liggja frammi á vinnustað. Einnig skal fyrirtækið tilnefna fulltrúa sem eftirlitsaðilar, eða aðrir, geta haft samband við ef þörf krefur utan afgreiðslutíma fyrirtækisins.
- 3.3. Við móttöku efna í Gufunesi skal skrá tegund þeirra, efnasamsetningu, þyngd, þökkunarflokk, nafn og heimilsfang þess sem efnið er tekið til meðhöndlunar fyrir. Fyrirtæki sem afhenda efni til móttökustöðvarinnar skulu fá kvittun fyrir afhendingu þeirra þar sem sömu upplýsingar koma fram. Einnig skal halda skrá yfir efni, samsetningu þeirra, þyngd og þökkunarflokk spilliefna sem send eru til eyðingar. Heilbrigðiseftirlit á starfssvæði stöðvarinnar og Hollustuvernd ríkisins skulu hafa aðgang að upplýsingum sem skráðar eru hjá móttökustöðinni, þegar þess er óskað.

### 4. Gjaldskylda.

- 4.1. Starfsemi þessi er í fyrsta gjaldskrárflokki samkvæmt viðauka nr. 8. í mengunarvarnareglugerð nr. 389/1990. Gjald þetta skal standa undir kostnaði við sérhæft eftirlit Hollustuverndar ríkisins, sbr. 3. kafla reglugerðarinnar.

**5. Gildistaka.**

- 5.1. Starfsleyfi þetta, sem er veitt skv. 8. kafla mengunarvarnareglugerðar nr. 389/1990, sbr. lög nr. 81/1988, um hollustuhætti og heilbrigðiseftirlit, öðlast þegar gildi.

*Umhverfissráðuneytið, 16. maí 1991.*

**Eiður Guðnason.**

*Sigurbjörg Sæmundsdóttir.*

**GJALDSKRÁ****um sorphirðu fyrir Seltjarnarnes árið 1991.**

## 1. gr.

Bæjarstjórn Seltjarnarness er heimilt að leggja á sérstakt sorphirðugjald árið 1991.

## 2. gr.

Gjald fyrir 1991 er kr. 3 000,00 á hvern stað sem hreinsað er frá, og er innheimt með fasteignagjöldum.

## 3. gr.

Ofangreind samþykkt bæjarstjórnar Seltjarnarness er hér með staðfest skv. lögum nr. 81/1988 um hollustuhætti og heilbrigðiseftirlit og gildir frá 1. janúar 1991.

*Umhverfissráðuneytið, 16. maí 1991.*

**Eiður Guðnason.**

*Sigurbjörg Sæmundsdóttir.*

**GJALDSKRÁ****um sorphirðu í Hafnarfirði árið 1991.**

## 1. gr.

Hafnarfjarðarbæ er heimilt að innheimta árið 1991 sorphirðugjald kr. 5 000,00 vegna förgunar neysluúrgangs, sem til fellur í sveitarfélaginu sbr. gr. 6.2.1. í mengunarvarnareglugerð nr. 389/1990.

## 2. gr.

Gjaldið skal lagt á hverja íbúð í sveitarfélaginu og innheimtist með fasteignagjöldum. Gjald dagar og eindagar eru þeir sömu og fasteignagjalda.

## 3. gr.

Gjaldskrá þessi, sem samin er af bæjarsjóði Hafnarfjarðar, sbr. 22. gr. laga nr. 81/1988 um hollustuhætti og heilbrigðiseftirlit, er hér með staðfest og gildir frá 1. janúar 1991.

*Umhverfissráðuneytið, 16. maí 1991.*

**Eiður Guðnason.**

*Sigurbjörg Sæmundsdóttir.*

## GJALDSKRÁ

### um sorphirðu í Garðabæ árið 1991.

1. gr.

Af öllum fasteignum í lögsagnarumdæmi Garðabæjar, sem virtar eru fasteignamati, skal greiða sorphirðugjald árið 1991.

2. gr.

Heimilt er að fella niður álagningu sorphirðugjalds á fasteignir, þar sem eigendur annast sjálfir alla hreinsun sorps.

3. gr.

Sorphirðugjald skal vera kr. 2 800 árið 1991.

4. gr.

Sorphirðugjald greiðist til bæjarsjóðs Garðabæjar, og skulu gjalddagar þess vera hinir sömu og gjalddagar fasteignagjalda.

5. gr.

Ofangreind samþykkt bæjarstjórnar Garðabæjar er hér með staðfest skv. lögum nr. 81/1988 um hollustuhætti og heilbrigðiseftirlit og gildir frá 1. janúar 1991.

*Umhverfissráðuneytið, 16. maí 1991.*

**Eiður Guðnason.**

Sigurbjörg Sæmundsdóttir.

## GJALDSKRÁ

### um sorphirðu í Mosfellsbæ árið 1991.

1. gr.

Af öllum íbúðum í lögsagnarumdæmi Mosfellsbæjar sem virtar eru í fasteignamati skal árlega greitt sérsakt sorphirðugjald árið 1991.

2. gr.

Gjaldi því sem lagt er á samkvæmt 1. grein skal varið til að mæta kostnaði sveitarfélagsins við sorphirðu sem sveitarfélagið annast vegna þeirra fasteigna sem gjaldið er lagt á.

3. gr.

Gjald samkvæmt 1. grein skal vera kr. 5 000,00 á hverja íbúð.

4. gr.

Gjald skv. 1. grein skal innheimt með öðrum fasteignagjöldum og bera sömu gjalldaga.

5. gr.

Ofangreind samþykkt bæjarstjórnar Mosfellsbæjar er hér með staðfest skv. lögum nr. 81/1988 um hollustuhætti og heilbrigðiseftirlit og gildir frá 1. janúar 1991.

*Umhverfissráðuneytið, 16. maí 1991.*

**Eiður Guðnason.**

Sigurbjörg Sæmundsdóttir.

# SAMÞYKKT

## um sorphirðu á Reykhólum.

### 1. gr.

Reykhólahreppur annast alla sorphirðu innan marka kauptúnsins samkvæmt ákvæðum þessarar samþykktar og fer sorphirðan fram undir yfirstjórn sveitarfélagsins og eftirliti heilbrigðisnefndar (-fulltrúa).

### 2. gr.

Sérhver íbúðarhafi á Reykhólum er skyldugur að nota þær aðferðir og ílát við sorpgeymslu og hreinsun sem sveitarstjórn ákveður.

Sorpgeymslur skulu vera aðgengilegar fyrir sorphirðumenn og húsráðendur skulu hreinsa snjó frá sorpgeymslum á vetrum og halda greiðfærri leið að þeim svo auðvelt sé að framkvæma hreinsun. Húseigendur skulu kosta kaup sorpgeymsluíláta sinna, uppsetningu þeirra og viðhald.

### 3. gr.

Í sorpílátin má aðeins setja neysluúrgang, þ.e. allt venjulegt heimilissorp. Ekki má setja í sorppoka mold, möl, grjót, byggingarúrgang, gras o.þ.h. Spilliefni (umhverfismengandi úrgangur) mega ekki blandast því sorpi sem fer beint til förgunar og mega því ekki fara í sorpílátin. Glerbrotum og öðrum oddhvössum hlutum sem hætta er á að skeri eða rífi pokana skal pakkað inn og gengið frá þeim á annan tryggilegan hátt. Pokar, með sorpi í, mega ekki vera þyngri en svo að auðvelt sé að meðhöndla þá og ekki sé hætta á að þeir rifni. Gæta skal þess að fylla ekki sorppoka meira en svo að auðveldlega megi loka þeim.

### 4. gr.

Sorphreinsun fer að jafnaði fram einu sinni í viku. Í sambandi við stórhátíðir skal framkvæma aukahreinsun, eftir því sem við verður komið og þörf kann að vera á. Reykhólahreppur leggur til einn til tvo sorppoka fyrir hvert hús við hverja hreinsun. Aukapoka má fá keypta á skrifstofu hreppsins.

### 5. gr.

Allt það sorp, sem eigi verður látið í poka eða hirða þarf örur en samþykkt þessi gerir ráð fyrir, skulu hlutaðeigendur annast sjálfir á eigin kostnað, sé ekki um annað samið.

### 6. gr.

Verslunar- og iðnfyrirtækjum og þeim aðilum öðrum, sem hafa með höndum starfsemi sem krefst tíðari og viðameiri sorphirðu en segir í 4. gr., ber sjálfum að annast og kosta þá sorphirðu. Annan flutning á vegum einstaklinga og fyrirtækja á þar til ætlað móttökusvæði Reykhólahrepps, skal framkvæma eftir fyrirmælum sveitarstjórnar og heilbrigðisnefndar (-fulltrúa) og fulls þrífnaðar gætt.

### 7. gr.

Almenn sorphirða venjulegs húsasorps greiðist af sveitarsjóði, þó skal sveitarstjórn heimilt að leggja á sérstakt sorphirðugjald í gjaldskrá, sem umhverfisráðherra staðfestir.

### 8. gr.

Hafi húsráðandi fram að færa kvörtun vegna sorphirðunnar, skal hann koma slíkri kvörtun til hreppsnefndar Reykhólahrepps eða heilbrigðisfulltrúa.



## 9. gr.

Brjótí húsráðandi ákvæði samþykktar þessarar um meðferð og geymslu sorps skulu sorphirðumenn tilkynna það sveitarstjórn eða heilbrigðisfulltrúa, sem hlutast þá til um að úr verði bætt. Sorphirðumönnum skal óheimilt að hnýsast í sorppoka eða hirða úr þeim.

## 10. gr.

Með brot á samþykkt þessari skal farið samkv. lögum nr. 81/1988 um hollustuhætti og heilbrigðiseftirlit.

## 11. gr.

Ofangreind samþykkt hreppsnefndar Reykhólahrepps staðfestist hér með samkvæmt 22. gr. laga nr. 81/1988, um hollustuhætti og heilbrigðiseftirlit og öðlast gildi þegar í stað.

*Umhverfissráðuneytið, 16. maí 1991.*

**Eiður Guðnason.**

*Sigurbjörg Sæmundsdóttir.*

**SAMÞYKKT****um sorphirðu í Vallahreppi.**

## 1. gr.

Vallahreppur annast alla sorphirðu í þéttbýli samkvæmt ákvæðum þessarar samþykktar og fer sorphirðan fram undir yfirstjórn sveitarfélagsins og eftirliti heilbrigðisnefndar (-fulltrúa).

## 2. gr.

Sérhver íbúðarhafi í Vallahreppi þar sem sorphirða er framkvæmd, er skyldugur að nota þær aðferðir, flokkun og ílát, við sorpgeymslu og hreinsun sem sveitarstjórn ákveður.

Sorpgeymslur skulu vera aðgengilegar fyrir sorphirðumenn og húsráðendur skulu hreinsa snjó frá sorpgeymslum á vetrum og halda greiðfærri leið að þeim svo auðvelt sé að framkvæma hreinsun.

Húseigendur skulu kosta kaup sorpgeymsluíláta sinna, uppsetningu og viðhald þeirra.

## 3. gr.

Í sorpilátin má aðeins setja neysluúrgang, þ.e. allt venjulegt heimilissorp. Ekki má setja í sorppoka mold, mól, grjót, byggingarúrgang, gras o. þ. h. Spilliefni (umhverfismengandi úrgangur) mega ekki blandast því sorpi sem fer beint til förgunar og má því ekki fara í sorpilátin. Glerbrotum og öðrum oddhvössum hlutum sem hætta er á að skeri eða rífi pokana skal pakkað inn og gengið frá á annan tryggilegan hátt. Pokar mega ekki vera þyngri en svo að auðvelt sé að meðhöndla þá og ekki sé hætta á að þeir rifni. Gæta skal þess að fylla ekki sorppoka meira en svo að auðveldlega megi loka þeim.

## 4. gr.

Sorphreinsun fer fram að jafnaði einu sinni í viku. Í sambandi við stórhátíðir skal framkvæma aukahreinsun, eftir því sem við verður komið og þörf kann að vera á. Vallahreppur leggur til einn sorppoka fyrir hverja íbúð vikulega. Aukapoka má fá keypta í verslunum.

## 5. gr.

Allt það sorp, sem eigi verður látið í poka eða sem hirða þarf örar en samþykkt þessi gerir ráð fyrir, skulu hlutaðeigendur annast sjálfir á eigin kostnað, sé ekki um annað samið.

## 6. gr.

Verslunar- og iðnaðarfyrirtækjum og þeim aðilum öðrum, sem hafa með höndum starfsemi sem krefst tíðari og viðameiri sorphreinsunar en segir í 4. gr., ber sjálfum að annast og kosta þá sorphirðu. Annan flutning á vegum einstaklinga og fyrirtækja á þar til ætlað móttökusvæði Vallahrepps skal framkvæma eftir fyrirmælum sveitarstjórnar og heilbrigðisnefndar (-fulltrúa) og fulls þrífnaðar gætt.

## 7. gr.

Almenn sorphirða venjulegs húsasorps greiðist af sveitarsjóði, þó skal sveitarstjórn heimilt að leggja á sérstakt sorphirðugjald í gjaldskrá, sem umhverfisráðherra staðfestir. Sorphirðugjald innheimtist af íbúðum í þéttbýli sem njóta ofangreindrar þjónustu.

Íbúar (íbúðarhafar) í þreifbýli og eigendur sumarhúsa greiði samkvæmt ákvörðun sveitarstjórnar í samræmi við veitta þjónustu.

## 8. gr.

Hafi húsráðandi fram að færa kvörtun vegna sorphirðunar, skal hann koma slíkri kvörtun til hreppsnefndar Vallahrepps eða heilbrigðisfulltrúa.

## 9. gr.

Brjótí húsráðandi ákvæði samþykktar þessarar um meðferð og geymslu sorps skulu sorphirðumenn tilkynna það sveitarstjórn eða heilbrigðisfulltrúa, sem hlutast þá til um að úr verði bætt.

Sorphirðumönnum skal óheimilt að hnýsast í sorppoka og hirða úr þeim.

## 10. gr.

Með brot á samþykkt þessari skal farið samkv. lögum nr. 81/1988 um hollustuhætti og heilbrigðiseftirlit.

## 11. gr.

Ofangreind samþykkt hreppsnefndar Vallahrepps er hér með staðfest skv. 22. gr. laga nr. 81/1988 um hollustuhætti og heilbrigðiseftirlit og öðlast gildi þegar í stað.

*Umhverfisráðuneytið, 16. maí 1991.*

**Eiður Guðnason.**

*Sigurbjörg Sæmundsdóttir.*

## GJALDSKRÁ

### um sorphirðu í Vallahreppi, S-Múlasýslu.

## 1. gr.

Sorphirðugjald í Vallahreppi (þéttbýli) fyrir árið 1991 skal vera kr. 3 900 skv. 7. gr. samþykktar um sorphirðu í Vallahreppi frá 16. maí 1991.

Gjaldið skal innheimtast með fasteignagjöldum.

## 2. gr.

Ofangreind samþykkt hreppsnefndar Vallahrepps er hér með staðfest skv. lögum nr. 81/1988 um hollustuhætti og heilbrigðiseftirlit og gildir frá 1. janúar 1991.

*Umhverfisiráðuneytið, 16. maí 1991.*

**Eiður Guðnason.**

*Sigurbjörg Sæmundsdóttir.*

**SAMÞYKKT****um sorphirðu í Fellahreppi.**

## 1. gr.

Fellahreppur annast alla sorphirðu í þéttbýli samkvæmt ákvæðum þessarar samþykktar og fer sorphirðan fram undir yfirstjórn sveitarfélagsins og eftirliti heilbrigðisnefndar (-fulltrúa).

## 2. gr.

Sérhver íbúðarhafi í Fellahreppi, þar sem sorphirða er framkvæmd, er skyldugur að nota þær aðferðir og ílát við sorpgeymslu og hreinsun sem sveitarstjórn ákveður.

Sorpgeymslur skulu vera aðgengilegar fyrir sorphirðumenn og húsráðendur skulu hreinsa snjó frá sorpgeymslum á vetrum og halda greiðfærri leið að þeim svo auðvelt sé að framkvæma hreinsun. Húseigendur skulu kosta kaup sorpgeymsluíláta sinna, uppsetningu þeirra og viðhald.

## 3. gr.

Í sorphílátin má aðeins setja neysluúrgang, þ.e. allt venjulegt heimilissorp. Ekki má setja í sorppoka mold, mól, grjót, byggingarúrgang, gras o.þ.h. Spilliefni (umhverfismengandi úrgangur) mega ekki blandast því sorpi sem fer beint til förgunar og má því ekki fara í sorphílátin. Glerbrotum og öðrum oddhvössum hlutum sem hætta er á að skeri eða rífi pokana skal pakkað inn og gengið frá þeim á annan tryggilegan hátt. Pokar, með sorpi í, mega ekki vera þyngri en svo að auðvelt sé að meðhöndla þá og ekki sé hætta á að þeir rifni. Gæta skal þess að fylla ekki sorppoka meira en svo að auðveldlega mega loka þeim.

## 4. gr.

Sorphreinsun fer að jafnaði fram einu sinni í viku. Í sambandi við stórhátíðir skal framkvæma aukahreinsun, eftir því sem við verður komið og þörf kann að vera á. Verði tekið upp sorphirðugjald skv. 7. gr., leggur Fellahreppur til einn sorppoka fyrir hverja íbúð vikulega. Aukapoka má fá keypta í verslunum.

## 5. gr.

Allt það sorp, sem eigi verður látið í poka eða hirða þarf örar en samþykkt þessi gerir ráð fyrir, skulu hlutadeigendur annast sjálfir á eigin kostnað, sé ekki um annað samið.

## 6. gr.

Verslunar- og iðnfyrirtækjum og þeim aðilum öðrum, sem hafa með höndum starfsemi sem krefst tíðari og viðameiri sorphirðu en segir í 4. gr., ber sjálfum að annast og kosta þá

sorphirðu. Annan flutning á vegum einstaklinga og fyrirtækja á þar til atlað móttökusvæði Fellahrepps, skal framkvæma eftir fyrirmælum sveitarstjórnar og heilbrigðisnefndar (-fulltrúa) og fulls þrifnaðar gætt.

7. gr.

Almenn sorphirða venjulegs húsasorps greiðist af sveitarsjóði, þó skal sveitarstjórn heimilt að leggja á sérstakt sorphirðugjald í gjaldskrá, sem umhverfisráðherra staðfestir. Sorphirðugjald innheimtist af íbúðum í þéttbýli sem njóta ofangreindrar þjónustu. Njóti íbúar í dreifbýli sorphirðuþjónustu þá greiði þeir samkvæmt ákvörðun sveitarstjórnar í samræmi við veitta þjónustu.

8. gr.

Hafi húsráðandi fram að færa kvörtun vegna sorphirðunnar, skal hann koma slíkri kvörtun til hreppsnefndar Fellahrepps eða heilbrigðisnefndar(-fulltrúa).

9. gr.

Brjóti húsráðandi ákvæði samþykktar þessarar um meðferð og geymslu sorps skulu sorphirðumenn tilkynna það sveitarstjórn eða heilbrigðisfulltrúa, sem hlutast þá til um að úr verði bætt. Sorphirðumönnum skal óheimilt að hnýsast í sorppoka eða hirða úr þeim.

10. gr.

Með brot á samþykkt þessari skal farið samkv. lögum nr. 81/1988 um hollustuhætti og heilbrigðiseftirlit.

11. gr.

Ofangreind samþykkt hreppsnefndar Fellahrepps er hér með staðfest samkvæmt 22. gr. laga nr. 81/1988, um hollustuhætti og heilbrigðiseftirlit og öðlast gildi þegar í stað.

*Umhverfissráðuneytið, 16. maí 1991.*

**Eiður Guðnason.**

Sigurbjörg Sæmundsdóttir.

## GJALDSKRÁ

**fyrir sorphirðu í Fellahreppi í Norður-Múlasýslu árið 1991.**

1. gr.

Upphæð sorphirðugjalds í Fellahreppi (þéttbýli) fyrir árið 1991 skal vera kr. 3 900 skv. 7. gr. samþykktar um sorphreinsun frá 9. janúar 1991. Gjaldið skal innheimtast með fasteignagjöldum.

2. gr.

Ofangreind samþykkt hreppsnefndar Fellahrepps er hér með staðfest skv. lögum nr. 81/1988 um hollustuhætti og heilbrigðiseftirlit og gildir frá 1. janúar 1991.

*Umhverfissráðuneytið, 16. maí 1991.*

**Eiður Guðnason.**

Sigurbjörg Sæmundsdóttir.

## REGLUGERÐ

### um útgáfu á 2. flokki húsbrefa 1991 fyrir Byggingarsjóð ríkisins, húsbrefadeild.

#### 1. gr.

Ríkisstjórnin hefur ákveðið á grundvelli laga nr. 76/1989, að Byggingarsjóður ríkisins, húsbrefadeild, gefi út 2. flokk húsbrefa 1991. Samanlögð fjárhæð húsbrefa í 2. flokki 1991, skal vera að hámarki kr. 5 000 milljónir. Húsbrefin skulu gefin út í þremur undirflokkum a, b, c. Í undirflokki a skal hvert húsbref vera að fjárhæð kr. 1 000 000,00, í undirflokki b kr. 100 000,00 og í undirflokki c kr. 10 000,00. Vextir í 2. flokki 1991 eru 6% á ári. Lánstími er 25 ár.

#### 2. gr.

Húsbref eru greiðsla húsbrefadeildar Byggingarsjóðs ríkisins við kaup deildarinnar á fasteignaveðbrefum.

#### 3. gr.

Húsbref skulu skráð á nafn. Nafn fyrsta eiganda, kennitala og heimilisfang, skal skráð á framhlið húsbrefs. Við eigendaskipti að húsbrefi skal framsal til nýs eiganda skráð á bakhlið þess og þar skráður framsaldagur, nafn, kennitala og heimilisfang hins nýja eiganda. Framsal húsbrefs til handhafa er óheimilt. Sé röð framsala gölluð, verður bréfið ekki innleyst, nema handhafi þess færi fullar sönnur á eignarheimild sína.

#### 4. gr.

Húsbref eru verðtryggð miðað við lánskjaravísitölu skv. 39. gr. laga nr. 13/1979 með síðari breytingum, sbr. reglugerð nr. 18/1989 og auglýsingu Seðlabanka Íslands í Lögbirtingablaði nr. 19 frá 23. janúar 1989. Grunnvísitala flokksins er vísitala maímánaðar 1991.

#### 5. gr.

Byggingarsjóður ríkisins greiðir verðbætur á höfuðstól, vexti og vaxtavexti húsbrefa skv. breytingum á lánskjaravísitölu frá útgáfudegi brefanna, 15. maí 1991, til gjalddaga. Höfuðstóll, verðbætur, vextir og vaxtavextir greiðast eftir á í einu lagi. Nafnvextir eru óbreytanlegir allan tímann og reiknast frá útgáfudegi 15. maí 1991.

#### 6. gr.

Byggingarsjóður ríkisins innleysir og endurgreiðir húsbref þetta að fullu skv. útdrætti á föstum gjalddögum, sem eru 15. febrúar, 15. maí, 15. ágúst og 15. nóvember ár hvert í fyrsta skipti á fyrsta gjalddaga eftir að flokknum hefur verið lokað, þó eigi síðar en 15. ágúst 1992. Húsbrefaflokknum skal lokað eigi síðar en 15. maí 1992. Í hverjum útdrætti skal draga út húsbref fyrir þá fjárhæð sem svarar næst til endurgreiðslu jafngreiðsluláns með þeim vöxtum sem um flokkinn gilda, lánstíma sem eftir er og eftirstöðvum.

Númer útdreginna húsbrefa svo og númer áður útdreginna, ógreiddra húsbrefa og greiðslustaður þeirra, skulu birt í Lögbirtingablaði og a.m.k. einu dagblaði í síðasta lagi tveimur mánuðum fyrir gjalddaga.

Þau húsbref þessa flokks, sem ekki verða dregin út, greiðast að fullu á lokagjalddaga, þann 15. maí 2016. Húsbref verða ekki innleyst að hluta.

#### 7. gr.

Útdráttur fer fram hjá Raunvísindastofnun Háskólans að viðstöddum fulltrúa húsbrefadeildarinnar undir umsjón lögbókanda.

## 8. gr.

Allar kröfur á grundvelli húsbréfa fynast, sé þeim ekki lýst hjá Byggingarsjóði ríkisins innan 10 ára frá gjalddaga, hvort sem um útdrátt á föstum gjalddaga eða lokagjalddaga er að ræða.

Gjaldfallnar endurgreiðslur húsbréfa bera ekki vexti eða verðbætur eftir gjalddaga.

## 9. gr.

Skattskylda eða skattfrelsi húsbréfa, vaxta og verðbóta af þeim, fer eftir skattalögum á hverjum tíma, sbr. nú 8. gr., 1. t. B-liðar 30. gr., 74. og 78. gr. laga nr. 75/1981, með síðari breytingum, sbr. einnig lög nr. 7/1974 og lög nr. 79/1983, og lög nr. 117/1990 og loks sbr. lög nr. 76/1989, 2. gr., s-lið. Húsbref eru framtalsskyld.

## 10. gr.

Reglugerð þessi, sem sett er samkvæmt lögum nr. 76/1989 um breytingu á lögum um Húsnæðisstofnun ríkisins, nr. 86/1988, sbr. lög nr. 70/1990, lög nr. 124/1990, lög nr. 130/1990, lög nr. 24/ 1991 og lög nr. 47/1991, öðlast gildi þegar í stað.

*Félagsmálaráðuneytið, 27. maí 1991.*

**Jóhanna Sigurðardóttir.**

*Forgerður Benediktsdóttir.*

## AUGLÝSING

**um breytingu á gjaldskrá fyrir Bifreiðaskoðun Íslands hf.,  
nr. 215 10. maí 1991.**

## 1. gr.

1. gr. orðist svo:

*Gjald fyrir skráningu ökutækja.*

	Kr.
1. Nýskráning . . . . .	5 475
2. Skráning eigendaskipta . . . . .	2 300

## 2. gr.

Auglýsing þessi sem sett er samkvæmt 64. gr. umferðarlaga, nr. 50 30. mars 1987, öðlast þegar gildi.

*Dóms- og kirkjumálaráðuneytið, 17. maí 1991.*

F. h. r.

**Ólafur W. Stefánsson.**

*Jón Thors.*

## AUGLÝSING

### um breytingu á gjaldskrá Hitaveitu Akureyrar og Hitaveitu Akraness og Borgarfjarðar.

Samkvæmt 29. gr. orkulaga nr. 58, 29. apríl 1967 hefur ráðuneytið staðfest eftirfarandi breytingar á gjaldskrá Hitaveitu Akureyrar og Hitaveitu Akraness og Borgarfjarðar er taki gildi 1. júní 1991:

Gjaldskrá Hitaveitu Akureyrar, nr. 518, 20. desember 1990, með síðari breytingum: Allir liðir gjaldskrárinnar hækki um . . . . .	1,27%
Gjaldskrá Hitaveitu Akraness og Borgarfjarðar, nr. 505, 21. desember 1990, með síðari breytingum: Allir liðir gjaldskrárinnar hækki um . . . . .	1,27%

*Iðnaðarráðuneytið, 24. maí 1991.*

F. h. r.  
**Björn Friðfinnsson.**

*Guðrún Skúladóttir.*

Nr. 244

## REIKNINGUR

### Lífeyrissjóðs bænda 1990.

#### Efnahagsreikningur 13. desember 1990.

##### Veltufjármunir

Sjóður og bankainnstæður:	kr.
Bankainnstæður . . . . .	72 895 332,61
Skammtímakröfur:	
Ríkissjóður Íslands . . . . .	6 468 355,00
Iðgjaldakröfur . . . . .	36 596 425,97
Næsta árs afborganir, verðtr. skuldabréfa . . . . .	385 347 398,82
Næsta árs afborganir, óverðtr. skuldabréfa . . . . .	540 333,34
	<hr/>
Skammtímakröfur	428 952 513,13
Veltufjármunir	501 847 845,74

##### Skammtímaskuldir

Umsjónarnefnd eftirlauna . . . . .	(181 727,00)
Aðrar kuldir . . . . .	21 385 127,04
	<hr/>
Skammtímaskuldir	21 203 400,04
Hreint veltufé	480 644 445,70

**Fastafjármunir**

## Langtímakröfur:

Skuldabréf, verðtryggð . . . . .	4 045 094 980,81
Skuldabréf, óverðtryggð . . . . .	2 742 166,50
Spariskírteini ríkissjóðs, verðtryggð . . . . .	100 386 595,00

Langtímakröfur	4 148 223 742,31
Næsta árs afborganir . . . . .	385 887 732,16

Fastafjármunir	3 762 336 010,15
<b>Hrein eign til greiðslu lífeyris . . . . .</b>	<b>4 242 980 455,85</b>

**Yfirlit um breytingar á hreinni eign til greiðslu lífeyris á árinu 1990.****Fjármunatekjur og fjármagnsgjöld**

Vaxtatekjur og verðbætur . . . . .	432 510 719,89
Dráttarvextir vegna iðgjalda . . . . .	3 897 347,57

Vaxtagjöld og innheimtulaun . . . . .	(214 755,00)
Reiknuð gjöld vegna verðlagsbreytinga . . . . .	(270 598 925,23)

Fjármunatekjur, nettó 165 594 387,23

**Iðgjaldatekjur**

Iðgjöld framleiðenda, 1,25% af búvöruverði . . . . .	99 253 338,92
Leiðréttingar vegna fyrri ára . . . . .	71 514,47
Endurgreidd iðgjöld . . . . .	(15 990 015,22)
Mótframlag, 1,6% af heildarverðmæti búvöru . . . . .	263 031 054,00
Leiðrétt mótframlag . . . . .	(16 487 137,00)

Framleiðendaiðgjöld 329 878 755,17

Iðgjöld launþega . . . . .	2 728 176,39
Mótframlög vinnuveitenda . . . . .	4 066 867,58

Launþegaiðgjöld 6 795 043,97

Réttindaflutningur til sjóðsins . . . . .	4 404 923,02
Réttindaflutningur frá sjóðnum . . . . .	(1 403 319,94)

Réttindaflutningur 3 001 603,08

Iðgjöld 339 675 402,22

**Framlög vegna lífeyris skv. 2. kafla**

Ríkissjóður Íslands, 62,5% . . . . .	80 171 847,00
Stofnlánadeild landbúnaðarins, 37,5% . . . . .	48 106 264,00

Framlög vegna 2. kafla 128 278 111,00



**Lífeyrisgreiðslur**

Lífeyrir samkvæmt 1. kafla . . . . .	170 887 465,00
Lífeyrir samkvæmt 2. kafla . . . . .	156 457 904,00

---

Greiddur lífeyrir	327 345 369,00
-------------------	----------------

Greitt af umsjónarnefnd eftirlauna . . . . .	(28 149 235,00)
Greitt af Lífeyrissjóði bænda . . . . .	299 196 134,00

Framlag sjóðsins til uppbotar á lífeyri UE . . . . .	6 793 508,00
--	--------------

---

Lífeyrir	305 989 642,00
----------	----------------

**Rekstrargjöld**

Laun og launatengd gjöld . . . . .	8 816 769,00
Stofnkostnaður vegna tölvukerfis . . . . .	1 443 772,00
Annar rekstrarkostnaður . . . . .	5 771 793,09

---

Rekstrargjöld	16 032 334,09
---------------	---------------

Hækkun á hreinni eign, án matsbreytinga	311 525 924,36
---	----------------

**Matsbreytingar**

Reiknuð gjöld vegna verðlagsbreytinga . . . . .	270 598 925,23
---	----------------

---

Matsbreytingar	270 598 925,23
----------------	----------------

Hækkun á hreinni eign á árinu . . . . .	582 124 849,59
---	----------------

Hrein eign frá fyrra ári . . . . .	3 660 855 606,26
------------------------------------	------------------

---

<b>Hrein eign í árslok til greiðslu lífeyris . . . . .</b>	<b>4 242 980 455,85</b>
--	-------------------------

---

Reykjavík, 12. apríl 1991.

Stjórn sjóðsins:

**Björn Helgason**, formaður,**Guðmundur Björnsson**,**Guðmundur Þorsteinsson**,**Haukur Halldórsson**,**Magnús Sigurðsson**.**Benedikt Jónsson**,

framkvæmdastjóri.

Endurskoðendur:

**Vígfús Gunnarsson**,

löggiltur endurskoðandi.

**Einar Sverrisson**.**Sigurður Línal**.

# STJÓRNARTÍÐINDI B 25 – 1991

---

---

30. maí 1991

489

Nr. 245

## REGLUGERÐ

**um breytingu á reglugerð nr. 257 24. maí 1989, um bensíngjald.**

1. gr.

1. gr. reglugerðarinnar, sbr. 1. gr. reglugerðar nr. 36/1991, orðist svo:

Greiða skal sérstakt innflutningsgjald – bensíngjald – af bensíni. Af bensíni sem fellur undir tollskrárnúmer 2710.0012 skal greiða gjald sem nemur 20,35 kr. af hverjum lítra. Af bensíni sem fellur undir tollskrárnúmer 2710.0019 skal greiða gjald sem nemur 22,25 kr. af hverjum lítra.

2. gr.

Reglugerð þessi er sett samkvæmt heimild í lögum nr. 3/1987, um fjáröflun til vegagerðar, með síðari breytingum, til að öðlast gildi þann 1. júní 1991.

*Fjármálaráðuneytið, 30. maí 1991.*

**Friðrik Sophusson.**

*Magnús Pétursson.*

30. maí 1991

Nr. 246

## REGLUGERÐ

**um jöfnunartoll á innfluttar kökur.**

1. gr.

Greiða skal í ríkissjóð við tollafgreiðslu jöfnunartoll af kökum, sem flokkast í tnr. 1905.9040 í viðauka I við tollalög nr. 55/1987, með áorðnum breytingum. Jöfnunartollur skal vera 38 kr. fyrir hvert kílógramm.

B 34

Prentsmiðjan Gutenberg hf.

## 2. gr.

Að því leyti sem ekki er kveðið á um vöruflokkun, gjalddaga, innheimtu, stöðvun tollafgreiðslu, lögvernd, viðurlög, refsingu og aðra framkvæmd innheimtu jöfnunartolls skulu gilda eftir því sem við getur átt ákvæði tollalaga nr. 55/1987, með áorðnum breytingum, svo og reglugerð og annarra fyrirmæla settra samkvæmt þeim.

## 3. gr.

Tollstjórar annast innheimtu jöfnunartolls samkvæmt reglugerð þessari og standa skil á honum til ríkissjóðs eftir þeim fyrirmælum sem fjármálaráðuneytið setur um skil innflutningsgjalda, sbr. 15. gr. reglugerðar nr. 530/1975, um reikningsskil innheimtumanna ríkissjóðs.

## 4. gr.

Reglugerð þessi er sett samkvæmt heimild í 118. gr. tollalaga nr. 55/1987 til að öðlast gildi 1. júní 1991 og skal hún gilda til 30. nóvember 1991.

*Fjármálaráðuneytið, 30. maí 1991.*

F. h. r.

**Snorri Olsen.**

*Kristján Gunnar Valdimarsson.*

# STJÓRNARTÍÐINDI B 26 – 1991

23. maí 1991

491

Nr. 247

## REGLUGERÐ

### um endurgreiðslu virðisaukaskatts til erlendra fyrirtækja.

#### 1. gr.

Eftir ákvæðum reglugerðar þessarar geta erlend fyrirtæki fengið endurgreiddan þann virðisaukaskatt sem þau hafa greitt hér á landi vegna:

1. Kaupa, aðvinnslu, geymslu eða flutnings á vörum sem þau hafa vegna atvinnustarfsemi sinnar flutt úr landi í eigin nafni.
2. Viðgerða, uppsetningar, geymslu og flutnings á vélum og tækjum sem þau hafa selt hingað til lands, enda hafi kostnaður þessi verið reiknaður inn í tollverð við innflutning. Það telst erlent fyrirtæki í skilningi þessarar reglugerðar þegar fyrirtæki hefur hvorki búsetu né starfsstöð hér á landi.

#### 2. gr.

Skilyrði endurgreiðslu samkvæmt 1. gr. eru:

1. Að virðisaukaskattur sem umsókn tekur til varði atvinnustarfsemi sem aðili rekur erlendis.
2. Að starfsemi hins erlenda fyrirtækis væri skráningarskyld samkvæmt lögum um virðisaukaskatt ef hún væri rekin hér á landi.
3. Að um sé að ræða virðisaukaskatt sem skráður aðili hér á landi gæti talið til innskatts eftir ákvæðum 15.–16. gr. laga nr. 50/1988, um virðisaukaskatt, með áorðnum breytingum.

#### 3. gr.

Heimilt er erlendum aðila að fela umboðsmanni sínum að sækja um og taka við endurgreiðslu, enda leggi umboðsmaður fram skriflegt umboð þar um.

#### 4. gr.

Sækja skal um endurgreiðslu á sérstöku eyðublaði sem ríkisskattstjóri lætur gera. Í umsókn skal umsækjandi skýra notkun þeirra aðfanga sem umsókn tekur til og lýsa því yfir að hafa ekki stundað skráningarskylda starfsemi hér á landi á því tímabili sem umsókn tekur til.

Með umsókn skal fylgja:

1. Frumrit sölureikninga þar sem fram kemur sá virðisaukaskattur sem umsækjandi hefur greitt. Þessi skjöl skulu endursend umsækjanda innan mánaðar frá móttöku.
  2. Vottorð frá þar til bærum yfirvöldum í heimalandi umsækjanda þar sem fram kemur hvers konar atvinnurekstur hann hefur með höndum. Vottorð af þessu tagi gildir í eitt ár frá útgáfudegi og þarf ekki að senda nýtt vottorð við síðari umsókn innan gildistíma þess.
- Auk gagna samkvæmt 2. mgr. skal útflutningsskýrsla, með áritun viðkomandi tollstjóra um að útflutningur hafi átt sér stað, fylgja umsókn sem varðar virðisaukaskatt vegna kaupna o.fl. á vörum sem fluttar hafa verið úr landi.

## 5. gr.

Umsókn um endurgreiðslu skal taka til virðisaukaskatts af kaupum vöru eða þjónustu á tímabili sem er minnst þrjú samfelldir almanaksmánudir innan sama árs og mest eitt almanaksár. Endurgreiðslutímabil getur þó verið styttra ef það tekur til loka almanaksárs.

Varði umsókn heilt almanaksár eða eftirstöðvar almanaksárs skal fjárhæð virðisaukaskatts, sem sótt er um endurgreiðslu á, nema minnst 2 000 kr. Að öðrum kosti kemur ekki til endurgreiðslu nema fjárhæð virðisaukaskatts til endurgreiðslu nemi a.m.k. 15 000 kr.

Umsókn skal hafa borist í síðasta lagi sex mánuðum eftir lok þess almanaksárs sem umsóknin tekur til. Umsóknir sem berast síðar verða ekki teknar til greina.

## 6. gr.

Skattstjórinn í Reykjavík afgreiðir beiðnir um endurgreiðslu samkvæmt reglugerð þessari. Skattstjóri skal rannsaka endurgreiðslubeiðni og getur hann í því sambandi krafð umsækjanda og þá sem selt hafa umsækjanda vörur þær og þjónustu sem umsókn varðar nánari skýringa á viðskiptunum. Skattstjóri skal tilkynna ríkisfóhvirði um samþykki sitt til endurgreiðslu. Ríkisfóhvirðir annast útborgun samkvæmt reglugerð þessari.

Fullnægjandi umsóknir sem berast innan skilafrests og með réttum fylgigögnum skulu afgreiddar innan sex mánaða frá viðtöku umsóknarinnar.

Umsækjandi getur óskað eftir að fá endurgreiðslu hér á landi eða í heimalandi sínu. Ef umsækjandi óskar eftir að greiðsla fari fram í heimalandi hans, skal hann greiða allan kostnað sem af því hlýst.

## 7. gr.

Röng skýrslugjöf eða framlagning rangra eða villandi gagna, svo og röng upplýsingagjöf látin í té í því skyni að fá endurgreiðslu á virðisaukaskatti samkvæmt ákvæðum reglugerðar þessarar, varðar við 40. gr. laga nr. 50/1988, um virðisaukaskatt.

## 8. gr.

Reglugerð þessi er sett samkvæmt heimild í 3. mgr. 43. gr. laga nr. 50/1988, um virðisaukaskatt, með áorðnum breytingum, til að öðlast gildi þegar í stað. Endurgreiðsla samkvæmt ákvæðum reglugerðar þessarar er heimil vegna viðskipta frá 1. janúar 1990, enda sé sótt um endurgreiðslu innan tímamarka skv. 3. mgr. 5. gr.

*Fjármálaráðuneytið, 23. maí 1991.*

**Friðrik Sophusson.**

*Kristján Gunnar Valdimarsson.*

## REGLUGERÐ

**um breytingu á reglugerð nr. 593/1987, um þungaskatt,  
með síðari breytingum.**

## 1. gr.

1. gr. reglugerðarinnar, sbr. 1. gr. reglugerðar nr. 527/1990, orðist svo:  
Greiða skal árlega þungaskatt af bifreiðum sem hér segir:

- a. Af bifreiðum sem nota annan orkugjafa en bensín og eru minni en 4000 kg að leyfðri heildarþyngd, öðrum en þeim bifreiðum sem ekið er gegn gjaldi samkvæmt mælum:

Eigin þyngd bifreiðar kg	Pungaskattur kr.	Eigin þyngd bifreiðar kg	Pungaskattur kr.
Allt að 1000	83 757	2800 – 2999	137 686
1000 – 1999	107 059	3000 – 3199	143 812
2000 – 2199	113 185	3200 – 3399	149 937
2200 – 2399	119 310	3400 – 3599	156 062
2400 – 2599	125 435	3600 – 3799	162 188
2600 – 2799	131 561	3800 – 3999	168 313

b. Af bifreiðum sem nota annan orkugjafa en bensín, eru undir 4000 kg að leyfðri heildarþyngd og ekið er gegn gjaldi samkvæmt löggiltum mælum.

Eigin þyngd bifreiðar kg	Pungaskattur kr.	Eigin þyngd bifreiðar kg	Pungaskattur kr.
Allt að 1000	108 883	2800 – 2999	178 992
1000 – 1999	139 178	3000 – 3199	186 954
2000 – 2199	147 139	3200 – 3399	194 918
2200 – 2399	155 011	3400 – 3599	202 881
2400 – 2599	163 067	3600 – 3799	210 843
2600 – 2799	171 029	3800 – 3999	218 807

### 2. gr.

2. mgr. 2. gr. reglugerðarinnar, sbr. 2. gr. reglugerðar nr. 527/1990, orðist svo:  
Kílómetragjald skv. 1. mgr. skal vera sem hér segir:

Leyfð heildarþyngd bifreiðar, tonn	Gjald fyrir hvern ekinn km, kr.	Leyfð heildarþyngd bifreiðar, tonn	Gjald fyrir hvern ekinn km, kr.
4,0 – 4,9	5,74	15,0 – 15,9	12,21
5,0 – 5,9	6,12	16,0 – 16,9	13,19
6,0 – 6,9	6,60	17,0 – 17,9	14,15
7,0 – 7,9	6,92	18,0 – 18,9	15,01
8,0 – 8,9	7,23	19,0 – 19,9	16,15
9,0 – 9,9	7,56	20,0 – 20,9	17,00
10,0 – 10,9	8,03	21,0 – 21,9	17,97
11,0 – 11,9	8,33	22,0 – 22,9	19,11
12,0 – 12,9	9,36	23,0 – 23,9	20,02
13,0 – 13,9	10,26	24,0 – 24,9	20,93
14,0 – 14,9	11,34	25,0 og þyngri	21,95

### 3. gr.

Reglugerð þessi sem sett er skv. lögum nr. 3/1987 um fjáröflun til vegagerðar, sbr. lög nr. 5/1987, öðlast gildi 1. júlí 1991.

Hækkun gjalds fyrir hvern ekinn kílómetra, sbr. 2. gr. tekur þó gildi strax að loknu 2. álesturstímabili sem er frá 20. maí til 10. júní 1991, sbr. 8. gr. Sé ekki komið með bifreið til álestrar á réttum tíma skal reikna út meðaltal ekinna kílómetra á dag á tímabilinu milli álestra. Af meðaltalsakstri sem samkvæmt þessu hefur átt sér stað eftir lok 2. álesturstímabils skal innheimta hið hækkaða gjald.

*Fjármálaráðuneytið, 27. maí 1991.*

**Friðrik Sophusson.**

*Einar Hannesson.*

# AUGLÝSING

## um starfsleyfi fyrir lifrabræðsluna Hafnargötu, Rífi.

### 1. Almenn ákvæði.

- 1.1. Lifrabræðslunni er heimilt að framleiða lýsi úr fisklifur. Hámarksafköst bræðslunnar skulu við það miðast, að ekki verði um sérstaka mengun umhverfis að ræða vegna of mikils álags á tækjakost.
- 1.2. Lifrabræðslan skal sjá svo um, að á öllu athafnasvæði bræðslunnar sé gætt fyllsta hreinlætis. Svæðið skal lagt bundnu slitlagi eftir því sem þurfa þykir að mati heilbrigðisnefndar Ólafsvíkur. Halda skal útliti og umhverfi bræðslunnar snyrtilegu.
- 1.3. Ganga skal þannig frá mannvirkjum og búnaði bræðslunnar og haga allri starfsemi svo, að hætta á mengun í hráefni og afurðum verði sem minnst.
- 1.4. Um varnir gegn skaðlegum áhrifum á starfsemi og starfsumhverfi fer samkvæmt lögum nr. 46/1980 um aðbúnað, hollustuhætti og öryggi á vinnustöðum.
- 1.5. Sé ráðgert að gera verulegar breytingar á rekstri eða stækka bræðsluna, skal greina Hollustuvernd ríkisins og heilbrigðisnefnd Ólafsvíkur, skriflega frá því áður en framkvæmdir hefjast.
- 1.6. Hollustuvernd ríkisins getur, að höfðu samráði við umsagnaraðila, lagt til við umhverfisráðherra að starfsleyfið verði endurskoðað, ef í ljós koma skaðleg áhrif á umhverfið, sem ekki voru ljós fyrir. Sama gildir ef almennar kröfur, ráð og tækni koma til aukinna mengunarvarna.

### 2. Varnir gegn mengun ytra umhverfis.

- 2.1. Flutningstæki sem notuð eru til flutnings á hráefni til lifrabræðslu skulu vera vökvaheld.
- 2.2. Þar sem lifur er losuð af flutningstæki í hráefnisgeymslu, skal vera steypst stétt með niðurföllum.
- 2.3. Allt hráefni skal geymt í lokuðum og vökvaheldum geymslum. Strax og hráefnisgeymsla hefur verið tæmd skal hún, svo og tæki sem notuð hafa verið, þrífín.
- 2.4. Vinnslu- og flutningskerfi í lifrabræðslum skal vera sem mest lokað. Bræðslutankar skulu vera lokaðir meðan bræðsla fer fram. Loftræsta skal frá bræðslutönkum á viðunandi hátt.
- 2.5. Að bræðslu lokinni skal lýsið skilið frá grútnum. Leitast skal við að nýta grútinn.
  - A. Sé lýsið fleytt ofan af grútnum, skal það lýsi, sem eftir er í grútnum, unnið úr honum með lútsuðu (alkalísk hydrolysa), sé grúturinn ekki nýttur á annan hátt.
  - B. Sé lýsið skilið frá grútnum í skilvindum, skal a.m.k. grófsigta föst efni frá vökvnum áður en hann fer á skilvindur. Föst efni og skotmassa frá skilvindum skal taka frá og nýta eða farga, sé vatnsfasinn ekki nýttur.
- 2.6. Frárennsli frá lifrabræðslunni skal tengjast fitugildru og þaðan ásamt öðru frárennsli leitt niður fyrir stórstraumsfjöruborð. Fitugildru skal hreinsa eins oft og nauðsyn krefur. Fitu og úrgang, sem safnast fyrir í fitugildru, skal nýta eða farga á viðeigandi hátt að mati heilbrigðisnefndar Ólafsvíkur. Lifrabræðslan skal leita samþykkis mengunarvarna Hollustuverndar ríkisins um stærð og gerð fitugildru.
- 2.7. Framkvæma skal hreinsun á tækjabúnaði og mannvirkjum þannig að hreinsivökvnum sé safnað saman og hann endurnýttur eins oft og hægt er. Þegar hreinsivökvnum er veitt til sjávar, skal sýrustig (pH) hans vera á bilinu 2-11.5. Sama á við um lút frá lútsuðu.

- 2.8. Framkvæma skal reglulega athugun á lífrænum efnum í frárennsli. Skal það gert í samráði við Hollustuvernd ríkisins. Niðurstöður skulu hafðar til hliðsjónar varðandi frekari kröfur um hreinsibúnað á frárennsli.
- 2.9. Gengið skal frá fráveitu frá snyrtingum með viðurkenndum hætti að mati heilbrigðisnefndar Ólafsvíkur.
- 2.10. Lýsisgeymar skulu vera í lýsisheldri þró að rúmtaki minnst 20% af rúmtaki geymisins í þrónni. Séu fleiri en einn geymir í sömu þró skal rúmtakið vera minnst 20% af rúmtaki stærsta geymisins.  
Lokunarbúnaður skal vera af viðurkenndri gerð og þannig staðsettur að ekki sé hætta á því að hann verði fyrir hnjaski. Einn loki skal vera innan þróar.  
Sé lýsið sett á gáma, tunnur eða flytjanleg flát, skal þeim þannig fyrir komið að þau valdi ekki mengun umhverfis, þó þau skaddist eða leki komi að þeim.
- 2.11. Um frágang olúgeyma og varnir gegn mengun af völdum olíu fer samkvæmt heilbrigðisreglugerð nr. 149/1990 og reglum nr. 560/1982 um varnir gegn olíumengun sjávar við olíubirgðastöðvar.
- 2.12. Verksmiðjan skal sjá um, að mengunarvarnarábúnaður sé ávallt í sem fullkornustu lagi. Skal hafa reglulegt eftirlit með búnaði og ástandi hráefnis hverju sinni. Niðurstöður og athuganir skal skrá niður í sérstaka dagbók og skal fulltrúum Hollustuverndar ríkisins og heilbrigðisnefnd heimill aðgangur að henni hvenær sem er.

### 3. Eftirlit og eftirlitsgjöld

- 3.1. Fyrirtækið greiðir árlega eftirlitsgjald í samræmi við þriðja flokk starfsleyfis skyldra fyrirtækja í viðauka nr. 8 í reglugerð nr. 389/1990.  
Gjaldið skal standa undir kostnaði vegna starfsleyfis skyldra fyrirtækja samkvæmt reglugerð.
- 3.2. Eftirlitið skal vera með tvennum hætti:  
Beint eftirlit mengunarvarna Hollustuverndar ríkisins annars vegar og hins vegar eftirlit fyrirtækisins sjálfs, sem Hollustuvernd ríkisins fær sendar niðurstöður úr og flokkar og metur.

### 4. Gildistaka.

- 4.1. Starfsleyfi þetta, sem veitt er í samræmi við mengunarvarnareglugerð nr. 389/1990 sbr. lög nr. 81/1988 um hollustuhætti og heilbrigðiseftirlit, öðlast þegar gildi.

### 5. Ákvæði til bráðabirgða.

- 5.1. Gera skal við sprungur á gólfi bræðslunnar sbr. gr. 1.3., á árinu 1991.
- 5.2. Tengja skal frárennsli frá lifrarbræðslunni við fráveitu staðarins sbr. gr. 2.6. innan tveggja ára frá útgáfu leyfis þessa.

*Umhverfissráðuneytið, 21. maí 1991.*

F. h. r.  
**Kristinn Sv. Helgason.**

*Sigurbjörg Sæmundsdóttir.*



## AUGLÝSING

### um starfsleyfi fyrir lifrabræðslu Lifrarsamlags Vestmannaeyja hf., Vestmannaeyjum.

#### 1. Almenn ákvæði.

- 1.1. Lifrabræðslunni er heimilt að framleiða lýsi úr fisklifur. Hámarksafköst bræðslunnar skulu við það miðast, að ekki verði um sérstaka mengun umhverfis að ræða vegna of mikils álags á tækjakost.
- 1.2. Lifrabræðslan skal sjá svo um, að á öllu athafnasvæði bræðslunnar sé gætt fyllsta hreinlætis. Svæðið skal lagt bundnu slitlagi eftir því sem þurfa þykir að mati heilbrigðisnefndar Vestmannaeyja. Halda skal útliti og umhverfi bræðslunnar snyrtilegu.
- 1.3. Ganga skal þannig frá mannvirkjum og búnaði bræðslunnar og haga allri starfsemi svo, að hætta á mengun í hráefni og afurðum verði sem minnst.
- 1.4. Um varnir gegn skaðlegum áhrifum á starfsemi og starfsumhverfi fer samkvæmt lögum nr. 46/1980 um aðbúnað, hollustuhætti og öryggi á vinnustöðum.
- 1.5. Sé ráðgert að gera verulegar breytingar á rekstri eða stækka bræðsluna, skal greina Hollustuvernd ríkisins og heilbrigðisnefnd Vestmannaeyja, skriflega frá því áður en framkvæmdir hefjast.
- 1.6. Hollustuvernd ríkisins getur, að höfðu samráði við umsagnaraðila, lagt til við umhverfisráðherra að starfsleyfið verði endurskoðað, ef í ljós koma skaðleg áhrif á umhverfið, sem ekki voru ljós fyrir. Sama gildir ef almennar kröfur, ráð og tækni koma til aukinna mengunarvarna.

#### 2. Varnir gegn mengun ytra umhverfis.

- 2.1. Flutningstæki sem notuð eru til flutnings á hráefni til lifrabræðslu skulu vera vökvaheld.
- 2.2. Þar sem lifur er losuð af flutningstæki í hráefnisgeymslu, skal vera steipt stétt með niðurföllum.
- 2.3. Allt hráefni skal geymt í lokuðum og vökvaheldum þéttum geymslum. Strax og hráefnisgeymsla hefur verið tæmd skal hún, svo og tæki sem notuð hafa verið, þriffin.
- 2.4. Vinnslu- og flutningskerfi í lifrabræðslum skal vera sem mest lokað. Bræðslutankar skulu vera lokaðir meðan bræðsla fer fram. Loftræsta skal frá bræðslutönkum á viðunandi hátt.
- 2.5. Að bræðslu lokinni skal lýsið skilið frá grútnum. Leitast skal við að nýta grúttinn.
  - A. Sé lýsið fleytt ofan af grútnum, skal það lýsi, sem eftir er í grútnum, unnið úr honum með lútsuðu (alkalísk hydrolysa), sé grútturinn ekki nýttur á annan hátt.
  - B. Sé lýsið skilið frá grútnum í skilvindum, skal a. m. k. grófsigta föst efni frá vökvanum áður en hann fer á skilvindur. Föst efni og skotmassa frá skilvindum skal taka frá og nýta eða farga, sé vatnsfasinn ekki nýttur. Sé föstum efnunum og skotmassa fargað, skal það gert á fullnægjandi hátt að mati heilbrigðisnefndar.
- 2.6. Frárennsli frá lifrabræðslunni skal tengjast fitugildru og þaðan ásamt öðru frárennsli leitt niður fyrir stórstraumsfjöruborð. Fitugildru skal hreinsa eins oft og nauðsyn krefur. Fitu og úrgang, sem safnast fyrir í fitugildru, skal nýta eða farga á viðeigandi hátt að mati heilbrigðisnefndar Vestmannaeyja. Lifrabræðslan skal leita samþykkis mengunarvarna Hollustuverndar ríkisins um stærð og gerð fitugildru.
- 2.7. Framkvæma skal hreinsun á tækjabúnaði og mannvirkjum þannig að hreinsivökvanum sé safnað saman og hann endurnýttur eins oft og hægt er. Þegar hreinsivökvanum er veitt til sjávar, skal sýrustig (pH) hans vera á bilinu 2-11,5. Sama á við um lút frá lútsuðu.

- 2.8. Framkvæma skal reglulega athugun á lífrænum efnum í frárennsli. Skal það gert í samráði við Hollustuvernd ríkisins. Niðurstöður skulu hafðar til hliðsjónar varðandi frekari kröfur um hreinsibúnað á frárennsli.
- 2.9. Gengið skal frá fráveitu frá snyrtingum með viðurkenndum hætti að mati heilbrigðisnefndar Vestmannaeyja.
- 2.10. Lýsisgeymar skulu vera í lýsisheldri þró að rúmtaki minnst 20% af rúmtaki geymisins í þrónni. Séu fleiri en einn geymir í sömu þró skal rúmtakið vera minnst 20% af rúmtaki stærsta geymisins.  
Lokunarbúnaður skal vera af viðurkenndri gerð og þannig staðsettur að ekki sé hætta á því að hann verði fyrir hnjaski. Einn loki skal vera innan þróar.  
Sé lýsið sett á tunnur, gáma eða flytjanleg ílát, skal þeim þannig fyrir komið að ekki valdi mengun umhverfis, þó þau skaddist eða leki komi að þeim.
- 2.11. Um frágang olúgeyma og varnir gegn mengun af völdum olú fer samkvæmt heilbrigðisreglugerð nr. 149/1990 og reglum nr. 560/1982 um varnir gegn olúmengun sjávar við olúbirgðastöðvar.
- 2.12. Verksmiðjan skal sjá um, að mengunarvarnabúnaður sé ávallt í sem fullkomnustu lagi. Skal hafa reglulegt eftirlit með búnaði og ástandi hráefnis hverju sinni. Niðurstöður og athuganir skal skrá niður í sérstaka dagbók og skal fulltrúum Hollustuverndar ríkisins og heilbrigðisnefnd heimill aðgangur að henni hvenær sem er.

### 3. Eftirlit og eftirlitsgjöld

- 3.1. Fyrirtækið greiðir árlega eftirlitsgjald í samræmi við þriðja flokk starfsleyfis skyldra fyrirtækja í viðauka nr. 8 í reglugerð nr. 389/1990.  
Gjaldið skal standa undir kostnaði vegna starfsleyfis skyldra fyrirtækja samkvæmt reglugerð.
- 3.2. Eftirlitið skal vera með tvennum hætti:  
Beint eftirlit mengunarvarna Hollustuverndar ríkisins annars vegar og hins vegar eftirlit fyrirtækisins sjálfs, sem Hollustuvernd ríkisins fær sendar niðurstöður úr og flokkar og metur.

### 4. Gildistaka.

- 4.1. Starfsleyfi þetta, sem veitt er í samræmi við mengunarvarnareglugerð nr. 389/1990 sbr. lög nr. 81/1988 um hollustuhætti og heilbrigðiseftirlit, öðlast þegar gildi.

### 5. Ákvæði til bráðabirgða.

- 5.1. Frárennsli frá lifrarbræðslunni sbr. gr. 2.6. skal tengjast fitugildru eigi síðar en á árinu 1992.

*Umhverfisaráðuneytið, 21. maí 1991.*

F. h. r.

**Kristinn Sv. Helgason.**

---

*Sigurbjörg Sæmundsdóttir.*

# AUGLÝSING

## um starfsleyfi fyrir lifrabræðslu hraðfrystihúss Fáskrúðsfjarðar, Fáskrúðsfirði.

### 1. Almenn ákvæði.

- 1.1. Lifrabræðslunni er heimilt að framleiða lýsi úr fisklifur. Hámarksafköst bræðslunnar skulu við það miðast, að ekki verði um sérstaka mengun umhverfis að ræða vegna of mikils álags á tækjakost.
- 1.2. Lifrabræðslan skal sjá svo um, að á öllu athafnasvæði bræðslunnar sé gætt fyllsta hreinlætis. Svæðið skal lagt bundnu slitlagi eftir því sem þurfa þykir að mati heilbrigðisnefndar Fáskrúðsfjarðar. Halda skal útliti og umhverfi bræðslunnar snyrtilegu.
- 1.3. Ganga skal þannig frá mannvirkjum og búnaði bræðslunnar og haga allri starfsemi svo, að hætta á mengun í hráefni og afurðum verði sem minnst.
- 1.4. Um varnir gegn skaðlegum áhrifum á starfsemi og starfsumhverfi fer samkvæmt lögum nr. 46/1980 um aðbúnað, hollustuhætti og öryggi á vinnustöðum.
- 1.5. Sé ráðgert að gera verulegar breytingar á rekstri eða stækka bræðsluna, skal greina Hollustuvernd ríkisins og heilbrigðisnefnd Fáskrúðsfjarðar, skriflega frá því áður en framkvæmdir hefjast.
- 1.6. Hollustuvernd ríkisins getur, að höfðu samráði við umsagnaraðila, lagt til við umhverfisráðherra að starfsleyfið verði endurskoðað, ef í ljós koma skaðleg áhrif á umhverfið, sem ekki voru ljós fyrir. Sama gildir ef almennar kröfur, ráð og tækni koma til aukinna mengunarvarna.

### 2. Varnir gegn mengun ytra umhverfis.

- 2.1. Flutningstæki sem notuð eru til flutnings á hráefni til lifrabræðslu skulu vera vökvaheld.
- 2.2. Þar sem lifur er losuð af flutningstæki í hráefnisgeymslu, skal vera steipt stétt með niðurföllum.
- 2.3. Allt hráefni skal geymt í lokuðum og vökvaheldum geymslum. Strax og hráefnisgeymsla hefur verið tæmd skal hún, svo og tæki sem notuð hafa verið, þriffin.
- 2.4. Vinnslu- og flutningskerfi í lifrabræðslum skal vera sem mest lokað. Bræðslutankar skulu vera lokaðir meðan bræðsla fer fram. Loftræsta skal frá bræðslutönkum á viðunandi hátt.
- 2.5. Að bræðslu lokinni skal lýsið skilið frá grútnum. Leitast skal við að nýta grúttinn.
  - A. Sé lýsið fleytt ofan af grútnum, skal það lýsi, sem eftir er í grútnum, unnið úr honum með lútsuðu (alkalísk hydrolysa), sé grúturinn ekki nýttur á annan hátt.
  - B. Sé lýsið skilið frá grútnum í skilvindum, skal a.m.k. grófsigta föst efni frá vökvunum áður en hann fer á skilvindur. Föst efni og skotmassa frá skilvindum skal taka frá og nýta eða farga, sé vatnsfasinn ekki nýttur. Sé föstum efnunum og skotmassa fargað, skal það gert á fullnægjandi átt að mati heilbrigðisnefndar.
- 2.6. Frárennsli frá lifrabræðslunni skal tengjast fitugildru og þaðan ásamt öðru frárennsli leitt niður fyrir stórstraumsfjöruborð. Fitugildru skal hreinsa eins oft og nauðsyn krefur. Fitu og úrgang, sem safnast fyrir í fitugildru, skal nýta eða farga á viðeigandi hátt að mati heilbrigðisnefndar Fáskrúðsfjarðar. Lifrabræðslan skal leita samþykkis mengunarvarna Hollustuverndar ríkisins um stærð og gerð fitugildru.
- 2.7. Framkvæma skal hreinsun á tækjabúnaði og mannvirkjum þannig að hreinsivökvunum sé safnað saman og hann endurnýttur eins oft og hægt er. Þegar hreinsivökvunum er veitt til sjávar, skal sýrustig (pH) hans vera á bilinu 2-11,5. Sama á við um lút frá lútsuðu.

- 2.8. Framkvæma skal reglulega athugun á lífrænum efnum í frárennsli. Skal það gert í samráði við Hollustuvernd ríkisins. Niðurstöður skulu hafðar til hliðsjónar varðandi frekari kröfur um hreinsibúnað á frárennsli.
- 2.9. Gengið skal frá fráveitu frá snyrtingum með viðurkenndum hætti að mati heilbrigðisnefndar Fáskrúðsfjarðar.
- 2.10. Lýsisgeymar skulu vera í lýsisheldri þró að rúmtaki minnst 20% af rúmtaki geymisins í þrónni. Séu fleiri en einn geymir í sömu þró skal rúmtakið vera minnst 20% af rúmtaki stærsta geymisins.  
Lokunarbúnaður skal vera af viðurkenndri gerð og þannig staðsettur að ekki sé hætt á því að hann verði fyrir hnjaski. Einn loki skal vera innan þróar.  
Sé lýsið sett á gáma, tunnur eða flytjanleg ílát, skal þeim þannig komið fyrir að þau valdi ekki mengun umhverfis, þó þau skaddist eða leki komi að þeim.
- 2.11. Um frágang olíugeyma og varnir gegn mengun af völdum olíu fer samkvæmt heilbrigðisreglugerð nr. 149/1990 og reglum nr. 560/1982 um varnir gegn olíumengun sjávar við olíubirgðastöðvar.
- 2.12. Verksmiðjan skal sjá um, að mengunarvarnarbúnaður sé ávallt í sem fullkornustu lagi. Skal hafa reglulegt eftirlit með búnaði og ástandi hráefnis hverju sinni. Niðurstöður og athuganir skal skrá niður í sérstaka dagbók og skal fulltrúum Hollustuverndar ríkisins og heilbrigðisnefnd heimill aðgangur að henni hvenær sem er.

### 3. Eftirlit og eftirlitsgjöld

- 3.1. Fyrirtækið greiðir árlega eftirlitsgjald í samræmi við þriðja flokk starfsleyfisskyldra fyrirtækja í viðauka nr. 8 í reglugerð nr. 389/1990.  
Gjaldið skal standa undir kostnaði vegna starfsleyfisskyldra fyrirtækja samkvæmt reglugerð.
- 3.2. Eftirlitið skal vera með tvennum hætti:  
Beint eftirlit mengunarvarna Hollustuverndar ríkisins annars vegar og hins vegar eftirlit fyrirtækisins sjálfs, sem Hollustuvernd ríkisins fær sendar niðurstöður úr og flokkar og metur.

### 4. Gildistaka.

- 4.1. Starfsleyfi þetta, sem veitt er í samræmi við mengunarvarnarreglugerð nr. 389/1990 sbr. lög nr. 81/1988 um hollustuhætti og heilbrigðiseftirlit, öðlast þegar gildi.

### 5. Ákvæði til bráðabirgða.

- 5.1. Sé lýsið skilið frá grútnum í skilvindum og vatnsfasinn ekki nýttur, sbr. gr. 2.5.-B, skal á árinu 1991 koma upp aðstöðu til þess að föst efni og skotmassi séu tekin frá og þau nýtt eða þeim fargað á viðunandi hátt að mati heilbrigðisnefndar Fáskrúðsfjarðarsvæðis.
- 5.2. Frárennsli frá lifrabræðslunni sbr. gr. 2.6. skal tengjast fitugildru á árinu 1991.

*Umhverfissráðuneytið, 21. maí 1991.*

F. h. r.

**Kristinn Sv. Helgason.**

*Sigurbjörg Sæmundsdóttir.*

## S A M Þ Y K K T

### um gatnagerðargjöld í Mosfellsbæ.

#### 1. gr.

Af öllum nýbyggingum, svo og stækkunum eldri húsa, hvort heldur er á eignar- eða leigulöð í Mosfellsbæ, skal greiða gatnagerðargjald til bæjarsjóðs samkvæmt samþykkt þessari.

#### 2. gr.

Af hverjum rúmmetra húss greiðist ákveðinn hundradshluti byggingarkostnaðar pr. rúmmetra, eins og hann er hverju sinni á vísitöluhúsinu samkvæmt útreikningi Hagstofu Íslands, að frádregnum kostnaði við gatnagerð pr. rúmmetra. Hundradshluti byggingarkostnaðar ákvarðast eftir hústegundum svo sem hér segir:

Einbýlishús með eða án tvíbýlisaðstöðu . . . . .	14,0%
Raðhús, tvíbýlishús, keðjuhús . . . . .	9,0%
Fjölbýlishús . . . . .	4,0%
Iðnaðarhúsnæði . . . . .	5,0%
Verslunar- og skrifstofuhús . . . . .	5,0%
Allt húsnæði á miðbæjarsvæði . . . . .	9,0%
Gróðurskálar innangengir úr húsum . . . . .	1,5%
Sjálftæðir garð- gróður- og geymsluskúrar stærri en 12 m <sup>2</sup> . . . . .	2,6%

Rúmmál húss skal reikna samkvæmt ákvæðum íslensks staðals.

Bilageymslur og önnur útihús skal telja með við útreikning á rúmmáli húsa.

Af kjallarárými íbúðarhúsa, sem myndast þegar hagkvæmara er að grafa út grunn en að fylla hann upp skal greiða 25% af venjulegu rúmmetragjaldi, enda sé aðeins gengt í húsrýmið innan frá.

Heimili byggingarnefnd breytingar á húsnæðinu, þannig að nýtingarmöguleikar kjallarárýmis breytist verulega, svo sem að inngangur verði settur utanfrá, skal leggja á gatnagerðargjald sem nemur mismun á venjulegu gjaldi og því gjaldi sem lagt var á skv. 1. mgr. þessarar greinar.

Af sameiginlegum bilgeymslum sem byggðar eru samkvæmt skipulagsskilmálum og koma í stað bifreiðastæða skal greiða 25% af rúmmetragjaldi þeirra húsa sem þær skulu þjóna.

Af iðnaðarhúsnæði sem vegna starfsemi sinnar þarf meira en 5,5 m lofthæð skal hámarkslofthæð að jafnaði reiknast 5,5 m við útreikning rúmmetragjalds.

#### 3. gr.

Bæjarráði er heimilt að hækka eða lækka gatnagerðargjald, útreiknað skv. 2. gr. um allt að 35% vegna breytilegs kostnaðar við undirbyggingu og frágang gatna eftir hverfum, m.a. v/ kostnaðar við land, jarðvegsdýpt, stærðar lóðar við götu, þversnið götufrágangs o.fl.

#### 4. gr.

Ef lóðarhafi rífur hús og byggir annað hús á sömu lóð skal gjald skv. 2. gr. vera rúmmetragjald nýja hússins að frádregnum rúmmetrum þess húss sem fjarlæggt er. Lækkun gjalds samkvæmt þessari grein getur þó aldrei orðið meiri en sem nemur gjaldi þess húss sem byggt er.

#### 5. gr.

Gjald skal áætla með hliðsjón af skipulagsskilmálum, þegar lóðarúthlutun fer fram. Skal það vera lágmarksgjald, og endurgreiðist ekki þótt minna sé byggt á lóð. Innan mánaðar frá

úthlutun skal greiða ákveðinn hluta gatnagerðargjalds, samkvæmt ákvörðun bæjarráðs, ella fellur úthlutun sjálfkrafa úr gildi. Bæjarráð ákveður gjalddaga og greiðsluskilmála á eftirstöðvum.

## 6. gr.

Gatnagerðargjald af rúmmetra skv. 2. gr., sem er umfram lágmarksgjald gatnagerðargjalda, sbr. 5. gr., fellur í gjalddaga þegar teikning er samþykkt í byggingarnefnd, og skal greiða það innan mánaðar. Verði breyting á byggingarkostnaði vísitöluhússins á þeim tíma sem líður frá lóðarúthlutun og til þess dags er teikning er samþykkt skal umfram gatnagerðargjald greiðast samkvæmt því rúmmetrargjaldi sem gildir þá. Þegar byggt er á eignarlóð, áður úthlutaðri lóð eða eldra húsnæði stækkað, eða nýtingu þess breytt, skal greiða allt gjaldið við útgáfu byggingarleyfis.

## 7. gr.

Hafi byggingarleyfi fallið úr gildi eða verið fellt úr gildi skal við endurnýjun leyfisins greiða samkvæmt gildandi samþykkt.

## 8. gr.

Ef lóðarhafi atvinnulóðar ætlar að bygga á lóð í áföngum, getur bæjarráð heimilað að greitt verði gatnagerðargjald af fyrirhuguðum mannvirkjum samkvæmt áfangaskiptingu, en þá skal greiða samkvæmt því rúmmetrargjaldi, sem í gildi er, þegar byggingarleyfi hvers áfanga er útgefið. Umsækjandi skal sérstaklega taka fram í umsókn um úthlutun lóðar, að hann ætli að reisa fyrirhugað mannvirki í áföngum.

## 9. gr.

Óski lóðarhafi að skila lóð á hann rétt á endurgreiðslu á greiddu gatnagerðargjaldi, ásamt almennum innlánsvöxtum fyrir það tímabil sem féð var í vörslu bæjarsjóðs. Heimilt er að fresta endurgreiðslu, uns lóðin hefur verið veitt að nýju, en þó ekki lengur en sex mánuði frá því að lóðinni var skilað. Sama gildir ef lóð er tekin af lóðarhafa vegna vanefnda hans á skilmálum.

## 10. gr.

Af öllum húsum, sem byggingarleyfi hefur verið veitt fyrir gildistöku reglugerðar þessarar, skal vegna framkvæmda við lagningu bundins slitlags og gerð gangstétta greiða sérstakt gjald samkvæmt ákvæðum 2. mgr. þessarar greinar.

Af hverjum rúmmetra greiðist ákveðinn hundradshluti byggingarkostnaðar á rúmmetra eins og hann er hverju sinni í vísitöluhúsinu samkvæmt útreikningi Hagstofu Íslands, eins og hér segir:

Einbýlishús, með eða án tvíbýlisaðstöðu . . . . .	1,3%
Raðhús, tvíbýlishús, keðjuhús . . . . .	0,9%
Fjölbýlishús . . . . .	0,5%
Atvinnuhúsnæði . . . . .	0,9%
Allt húsnæði á miðbæjarsvæði . . . . .	0,9%

Gróðurskálar skulu undanþegnir gjaldi samkvæmt ofanskráðu.

Rúmmál húss reiknast með sama hætti og skv. 2. gr.

Gatnagerðargjald samkvæmt þessari grein miðast við byggingarkostnað þegar lokaframkvæmd við gerð götu fer fram.

## 11. gr.

Gatnagerðargjald skv. 10. gr. fellur í gjalddaga einum mánuði eftir að framkvæmdum við tiltekna götu eða götukafli er lokið. Heimilt er þó gjaldanda að greiða 3/4 hluta gjaldsins með 4 jöfnum greiðslum 1. júlí ár hvert. Skal sá hluti gjaldsins bundinn lánskjaravísitölu og bera hæstu lögleyfðu vexti.

## 12. gr.

Gatnagerðargjöldum samkvæmt samþykkt þessari fylgir lögveð í viðkomandi fasteign, og gengur það ásamt vöxtum fyrir öllum veðkröfum sem á eigninni hvíla og tekur einnig til váttryggingarfjár eignarinnar.

Samþykkt þessi, sem gerð er af bæjarstjórn Mosfellsbæjar staðfestist hér með, samkvæmt 1. og 3. gr. laga nr. 51/1974 um gatnagerðargjöld, til að öðlast gildi þegar í stað. Jafnframt er úr gildi felld reglugerð nr. 214 frá 18. apríl 1984.

*Félagsmálaráðuneytið, 28. maí 1991.*

**Jóhanna Sigurðardóttir.**

*Pórhildur Líndal.*

## SAMÞYKKT

### um gatnagerðargjöld á Akureyri.

## 1. gr.

Þegar lóðarveiting fer fram eða veitt er byggingarleyfi fyrir nýbyggingu, stækkun húss eða öðru mannvirki, hvort sem er á eignar- eða leigulód á Akureyri, skal greiða gatnagerðargjald til bæjarsjóðs samkvæmt samþykkt þessari.

## 2. gr.

Af hverjum rúmmetra húsnæðis, til útreiknings á gatnagerðargjaldi, greiðist ákveðinn hundraðshluti byggingarkostnaðar á rúmmetra eins og hann er hverju sinni í vísitöluhúsinu, samkvæmt útreikningi Hagstofu Íslands, að frádregnum kostnaði við gatnagerð á rúmmetra sem hér segir:

	Tengt lóðar- veitingu:	Tengt veitingu byggingarleyfis:
<b>Íbúðarhúsnæði:</b>		
1. Einbýlishús með eða án tvíbýlisaðstöðu . . . . .	0,9%	8,1%
2. Íbúðarhúsnæði á miðbæjarsvæði . . . . .	0,7%	6,3%
3. Tvíbýlishús, parhús, raðhús ein hæð . . . . .	0,7%	6,3%
4. Raðhús, tvær hæðir . . . . .	0,6%	5,4%
5. Fjölbýlishús . . . . .	0,3%	2,7%
<b>Atvinnuhúsnæði:</b>		
1. Verslunar- og skrifstofuhúsnæði, hótél, iðnaðarhúsnæði og vöregymslur . . . . .	0,55%	4,95%
2. Opinberar byggingar aðrar en þær sem falla undir fyrrnefnda liði . . . . .	0,55%	4,95%
3. Annað atvinnuhúsnæði svo sem bensinstöðvar, tankar, þvottaplön o.þ.h. . . . .	0,55%	4,95%
4. Lóðir til sérstakra nota . . . . .	0,55%	4,95%
5. Byggingar með takmörkuðum afnotatíma eða bráðabirgðaleyfi, svo sem verbúðir, peningshús o.fl. . . . .	0,25%	2,25%

Af bílageymslum og sameiginlegum bílastæðahúsum skal hundraðshluti af byggingarkostnaði vera hinn sami og af þeim húsum sem þær skulu þjóna.

Greiðsla gatnagerðargjalds skal ávallt miðast við byggingarkostnað vísitöluhússins eins og hann er á greiðsludegi eða við gerð greiðslusamnings.

### 3. gr.

Gatnagerðargjald tengt lóðarveitingu skal reiknast af áætluðu rúmmáli húsnæðis. Áætlað rúmmál til útreiknings á gatnagerðargjaldi tengt lóðarveitingu er sem hér segir:

Íbúðarhúsnæði:

1. Einbýlishús með eða án tvíbýlisaðstöðu . . . . .	500 rúmmetrar
2. Tvíbýlishús, parhús, hver íbúð . . . . .	400 rúmmetrar
3. Raðhús, ein hæð, hver íbúð . . . . .	350 rúmmetrar
4. Raðhús, tvær hæðir, hver íbúð . . . . .	300 rúmmetrar
5. Fjölbýlishús, hver íbúð . . . . .	200 rúmmetrar

Atvinnuhúsnæði:

Áætlað rúmmál húsnæðis skal vera margfeldi af lóðarstærð í fermetrum, nýtingarhlutfalli lóðar samkvæmt skipulagi og meðal lofthæð í vísitöluhúsinu.

Gatnagerðargjald tengt lóðarveitingu sem fellur undir tvo eða fleiri gjaldflokka, sbr. 2. gr., skal reiknast hlutfallslega eftir viðkomandi húsnæði.

Gatnagerðargjald tengt lóðarveitingu skal greiða innan eins mánaðar frá veitingu lóðar í bæjarstjórn, nema annað sé ákveðið við lóðarveitingu, ella fellur lóðarveiting úr gildi.

### 4. gr.

Gatnagerðargjald tengt byggingarleyfi skal reiknast af þeim áfanga sem veitt er byggingarleyfi fyrir hverju sinni.

Rúmmál húsnæðis til útreiknings á gatnagerðargjaldi tengt byggingarleyfi skal vera margfeldi af brúttó gólffermetrum húss og meðal lofthæð í vísitöluhúsinu og gildir það um allt húsnæði.

Gatnagerðargjald af húsnæði tengdu byggingarleyfi, sem fellur undir tvo eða fleiri gjaldflokka, sbr. 2. gr., skal reiknast hlutfallslega eftir viðkomandi húsnæði.

Undanþegið gatnagerðargjaldi tengdu byggingarleyfi er kjallararými með salarhæð allt að 180 cm, rishæðir með salarhæð allt að 180 cm, garðhús allt að 10 fermetrar að stærð, gróðurhús og sólstofur allt að 25 fermetrar að stærð.

Gatnagerðargjald tengt veitingu byggingarleyfis skal greiða innan eins mánaðar frá veitingu byggingarleyfis í bæjarstjórn, en þó áður en framkvæmdir hefjast, ella öðlast byggingarleyfið ekki gildi. Ef veittur er sérstakur frestur á greiðslu gjaldsins, sbr. 8. gr., skal gera um það skriflegan greiðslusamning.

### 5. gr.

Ef hús er rífið, fjarlæggt af lóð eða það brennur og byggt er stærra hús á lóðinni skal draga frá gatnagerðargjaldi tengdu byggingarleyfi hins nýja húss, gatnagerðargjald reiknað af hinu eldra húsi, enda sé byggt á lóðinni innan fimm ára og hið eldra hús hafi ekki verið án stöðuleyfis, byggt á bráðabirgðastöðuleyfi eða byggingarleyfi hússins háð öðrum kvöðum sem leysa bæjarsjóð frá endurgreiðslum. Þegar hús er flutt af lóð á aðra skal greiða af því gatnagerðargjald á hinni nýju lóð.

### 6. gr.

Óski lóðarhafi skriflega eftir því að segja sig frá veittri lóð, skal hann eiga rétt á endurgreiðslu á greiddu gatnagerðargjaldi tengdu lóðarveitingu, án vaxta og verðbóta, einum mánuði eftir að lóð er sagt lausri.



Sama gildir ef lóðin fellur aftur til Akureyrarbæjar þegar byggingarframkvæmdir eru ekki hafnar innan tilskilins byggingarfrests. Gatnagerðargjald tengt lóðarveitingu endurgreiðist þó ekki af lóð sem veitt er til bráðabirgða.

7. gr.

Óski byggingarleyfishafi að segja sig frá byggingarleyfi, skal það gert skriflega og skal hann eiga rétt á endurgreiðslu á greiddu gatnagerðargjaldi tengdu veitingu byggingarleyfis, ásamt vöxtum (meðalvöxtum) tveimur mánuðum eftir samþykkt bæjarstjórnar á niðurfellingu leyfisins.

Sama gildir um byggingarleyfi sem fellur úr gildi, þegar byggingarframkvæmdir eru ekki hafnar innan tilskilins byggingarfrests. Þegar veitt er byggingarleyfi fyrir breytingu eða endurbyggingu húsnæðis, sem felur í sér breytta notkun þess, þannig að hús eða hluti þess færist í lægri gjaldflokk, á húseigandi ekki rétt á endurgreiðslu þess vegna.

8. gr.

Bæjarráð getur ákveðið gatnagerðargjald sérstaklega í þeim tilvikum að byggingar falli ekki undir ákvæði samþykktar þessarar.

Bæjarráð getur veitt sérstakan greiðslufrest á gatnagerðargjaldi tengdu veitingu byggingarleyfis, samkvæmt sérstökum greiðslusamningi sem kveður á um skilmála og greiðslukjör.

Bæjarráð getur ákveðið að veita lóðir með sérstökum skilmálum til að greiða fyrir því að á þeim verði byggt, ef þær eru verulega erfiðari og dýrari til byggingar en almennt gerist.

Ef sérstök ástæða er til, getur bæjarráð ákveðið annað gatnagerðargjald og greiðsluskilmála á einstökum svæðum, t.d. í sambandi við ný byggingarsvæði eða endurbyggingu svæða samkvæmt nýju skipulagi.

Bæjarráð sker úr ágreiningi, er kann að rísa um álagningu og innheimtu gjalda samkvæmt samþykkt þessari.

9. gr.

Gatnagerðargjaldi fylgir lögveð í fasteign þeirri, sem það er lagt á, og gengur það ásamt vöxtum og kostnaði fyrir öllum veðkröfum, sem á eigninni hvíla, og tekur einnig til váttryggingarfjár hennar.

**Ákvæði til bráðabirgða.**

Til 1. janúar 1994 skulu eftirfarandi ákvæði gilda:

Sá sem greitt hefur gatnagerðargjald tengt byggingarleyfi sem hluta af byggingargjaldi samkvæmt eldri reglum, umfram það húsnæði sem þegar er byggt, verður ekki krafinn um gatnagerðargjald tengt byggingarleyfi af nýju húsnæði á lóðinni sem því nemur.

Eftir 1. janúar 1994 greiðist fullt gatnagerðargjald tengt byggingarleyfi samkvæmt þessari samþykkt.

Samþykkt þessi, sem gerð er af bæjarstjórn Akureyrar, staðfestist hér með samkvæmt 1. gr. laga nr. 51/1974 um gatnagerðargjöld og 6. gr. sveitarstjórnarlaga nr. 8/1986, til að öðlast gildi þegar í stað. Jafnframt fellur þá úr gildi reglugerð um gatnagerðargjöld á Akureyri nr. 517/1989.

*Félagsmálaráðuneytið, 28. maí 1991.*

**Jóhanna Sigurðardóttir.**

*Pórhildur LINDAL.*

**Endurprentað blað.**

## REGLUGERÐ

**um breytingu á reglugerð um söfnun og endurvinnslu einnota umbúða fyrir drykkjarvörur og skilagjald á drykkjarvörur í einnota umbúðum nr. 358/1990, ásamt reglugerðarbreytingu nr. 177/1991.**

1. gr.

1. gr. í reglugerð nr. 177 frá 18. apríl 1991 orðast svo:

### *Gjaldskylda.*

Gjaldskylda skv. 1. gr. nær til allra drykkjarvara í einnota umbúðum, sem fluttar eru til landsins eða eru framleiddar eða átappaðar hér á landi og flokkast undir vöruliði 2201, 2202, 2203, 2204, 2205, 2206 og 2208 í viðauka I við tollalög nr. 55/1987.

Undanþegið er þó vatn, eingöngu til notkunar í björgunarbáta, enda sé það virðurkennt af Siglingamálstofnun ríkisins.

Drykkjarvörur, sem seldar eru úr landi, eru ekki gjaldskyldar.

Við flokkun til gjaldskyldu skv. reglugerð þessari skal fylgt flokkunarreglum tollalaga nr. 55/1987, með áorðnum breytingum skv. lögum nr. 96/1987 og auglýsingum nr. 12/1988 og 96/1988.

Ákvæði tollalaga gilda jafnframt um úrskurðarvald í ágreiningsmálum um tollflokkun drykkjarvara.

2. gr.

5. gr. í reglugerð nr. 358 frá 31. ágúst 1990 orðast svo:

### *Gjaldskyldir aðilar.*

Þeim, sem framleiða eða tappa á skilagjaldsskyldum drykkjarvörum innanlands, ber skylda til að greiða skilagjald og umsýsluþóknun af framleiðslu sinni og standa skil á því í ríkissjóð. Þó skal Áfengis- og tóbaksverslun ríkisins sjá um greiðslu skilagjalds og umsýsluþóknunar af sölu innlendrar framleiðslu öls og áfengis á vegum fyrirtækisins, og standa skil á því í ríkissjóð.

Skilagjald og umsýsluþóknun mynda ekki gjaldstofn við álagningu vörugjalds eða annarra sambærilegra framleiðslugjalda. Gjöldin mynda hins vegar stofn til virðisaukaskatts.

3. gr.

8. gr. í reglugerð nr. 358 frá 31. ágúst 1990 orðast svo:

### *Innheimta og endurgreiðsla.*

Skilagjald og umsýsluþóknun skal greiða í ríkissjóð, er síðan ráðstafar umsýsluþóknuninni, skilagjaldinu og virðisaukaskatti af því jafnskjótt og við verður komið til Endurvinnslunnar hf., hlutafélags sem stofnað var skv. 2. gr. laga nr. 52/1989. Endurvinnslan hf. skal sjá um að skilagjaldið verði endurgreitt neytendum ásamt virðisaukaskatti af því við móttöku á notuðum skilagjaldsskyldum umbúðum. Skal endurgreiðslan þannig nema samtals 6.00 krónum á hverja umbúðareiningu. Þó skal endurgreiðsla skilagjalds af umbúðum sem flokkast í vöruliði 2204, 2205, 2206 og 2208, ekki hefjast fyrr en 1. september 1991. Á sama hátt skal greiða samsvarandi gjald til einstaklinga, fyrirtækja eða félagasamtaka, sem taka að sér að safna slíkum umbúðum til eyðingar eða endurvinnslu.

4. gr.

Reglugerð þessi er sett samkvæmt heimild í lögum nr. 52/1989 og öðlast þegar gildi.

*Umhverfissráðuneytið, 21. maí 1991.*

**Eiður Guðnason.**

*Sigurbjörg Sæmundsdóttir.*

## VIÐAUKI

### við reglugerð nr. 474 2. desember 1990 um grásleppuveiðar.

1. gr.

Þrátt fyrir ákvæði 4. gr. skal leyfilegur veiðitími á svæðum tilgreindum í lið a., b. og c. standa til og með 5. ágúst, á svæði tilgreindu í lið d. til og með 16. júlí, á svæði tilgreindu í lið e. til og með 26. júní og á svæði tilgreindu í f. lið til og með 6. júlí.

2. gr.

Reglugerð þessi er sett samkvæmt ákvæðum laga nr. 38 15. maí 1990, um stjórn fiskveiða til að öðlast þegar gildi og birtist til eftirbreytni öllum þeim, sem hlut eiga að máli.

*Sjávarútvegsráðuneytið, 5. júní 1991.*

F. h. r.

**Jón B. Jónasson.**

*Pröstur Eyþórsson.*

## REGLUGERÐ

### um breytingu á reglugerð um gjöld fyrir raffangaprófun Rafmagns- eftirlits ríkisins, nr. 497, 19. desember 1990.

Við reglugerðina bætist ákvæði til bráðabirgða svohljóðandi:

Á tímabilinu 1. júní – 31. desember 1991 skal skráningargjald skv. I. lið gjaldskrárinnar verða sem hér segir:

	Taxti	Gjald
Skráningargjald . . . . .	0.5	500

Íhlutir í skráð raftæki sem ætlaðir eru sem varahlutir eru undanþegnir sjálfstæðri skráningu nema um öryggisbúnað sé að ræða.

*Iðnaðarráðuneytið, 3. júní 1991.*

F. h. r.

**Björn Friðfinnsson.**

*Guðrún Skúladóttir.*

## REGLUGERÐ

### um hækkun frítekjumarks skv. 1. mgr. 19. gr. laga nr. 67/1971 um almannatryggingar með síðari breytingum.

#### 1. gr.

Frítekjumark skv. 1. mgr. 19. gr. laga nr. 67/1971 með síðari breytingum skal vera sem hér segir frá og með 1. júlí 1991:

1. Elli- og örorkulífeyrisþegi, sem hefur til viðbótar lífeyri almannatrygginga aðrar tekjur (þó ekki úr lífeyrissjóði) má hafa kr. 195 360 á ári (kr. 16 280 á mánuði) án þess að réttur viðkomandi til uppbótar á lífeyri (tekjutryggingar) skerðist. Hjá hjónum verða þessar fjárhæðir kr. 273 504 á ári (kr. 22 792 á mánuði).
2. Elli- og örorkulífeyrisþegi, sem hefur til viðbótar lífeyri almannatrygginga eingöngu tekjur úr lífeyrissjóði má hafa kr. 283 800 á ári (kr. 23 650 á mánuði) án þess að réttur viðkomandi til uppbótar á lífeyri (tekjutryggingar) skerðist. Hjá hjónum eru þessar fjárhæðir kr. 397 320 á ári (kr. 33 110 á mánuði).
3. Hafi elli- og örorkulífeyrisþegi til viðbótar lífeyri almannatrygginga bæði lífeyrissjóðs-tekjur og aðrar tekjur skal frítekjumark vera hið sama og í 1. tl. Áður en til útreiknings tekjutryggingar kemur skal þó draga frá lífeyrissjóðstekjum viðkomandi kr. 88 440 á ári (kr. 7 370 á mánuði, þ.e. kr. 23 650 – 16 280) hjá einstaklingi og kr. 123 816 á ári (kr. 10 318 á mánuði, þ.e. kr. 33 110 – 22 792) hjá hjónum.

#### 2. gr.

Reglugerð þessi, sem sett er með stoð í lokamálsgrein 19. gr. laga um almannatryggingar eins og ákvæðinu var breytt með 8. gr. laga um ráðstafanir vegna kjarasamninga nr. 7/1990, sbr. lög nr. 67/1971 með síðari breytingum, öðlast gildi 1. júní 1991.

*Heilbrigðis- og tryggingamálaráðuneytið, 28. maí 1991.*

**Sighvatur Björgvinsson.**

*Páll Sigurðsson.*

## AUGLÝSING

### um umferð í Reykjavík.

Samkvæmt heimild í 81. gr. umferðarlaga nr. 50/1987 og að fenginni tillögu borgarráðs hefur verið ákveðið að vinstri beygja af Laugavegi suður Ásholt og vinstri beygja af Ásholti vestur Laugaveg verði bannaðar.

Einnig var ákveðið að biðskylda yrði sett á Porfinnsgötu við Egilsgötu.

Ákvörðun þessi tekur gildi 19. júní 1991.

*Lögreglustjórinn í Reykjavík, 29. maí 1991.*

**Böðvar Bragason.**

## AUGLÝSING

### um umferð í Reykjavík.

Samkvæmt heimild í 81. gr. umferðarlaga nr. 50/1987 og að fenginni tillögu borgarráðs hefur verið ákveðið að leyfð verði hægri beygja úr Kirkjustræti norður Aðalstræti fyrir leigubíla, kl. 23:00 til 06:00.

Einnig hefur eftirfarandi verið ákveðið:

- |   |  |
|---|--|
| 1. Egilsgata – Snorrabraut              | Stöðvunarskylda á Egilsgötu                        |
| 2. Langholtsvegur – Álfheimar           | Stöðvunarskylda á Álfheima                         |
| 3. Grensásvegur – Sogavegur             | Stöðvunarskylda á Sogaveg                          |
| 4. Háaleitisbraut – Lág múli            | Stöðvunarskylda á Lág múla                         |
| 5. Grensásvegur – Ármúli                | Stöðvunarskylda á Ármúla                           |
| 6. Hraunbær – Bæjarbraut                | Stöðvunarskylda á Hraunbæ                          |
| 7. Grensásvegur – Heiðargerði           | Miðeyjugat þrengt og stöðvunarsk.<br>á Heiðargerði |
| 8. Óðinsgata – Spítalastígur – Þórsgata | Biðskylda við Óðinsgötu                            |

Ákvörðun þessi tekur gildi 19. júní 1991.

*Lögreglustjórinn í Reykjavík, 27. maí 1991.*

**Böðvar Bragason.**

## AUGLÝSING

### um umferð í Reykjavík.

Samkvæmt heimild í 81. gr. umferðarlaga nr. 50/1987 og að fenginni tillögu borgarráðs hefur verið ákveðið að biðskylda verði sett á þvergötur Hálsabrautar, á Dragháls og Fossháls við Bitruháls, á Bitruháls við Grjótháls og á Hálsabraut við Hestháls.

Einnig var ákveðið að á Smiðjustíg sunnan Hverfisgötu verði aðeins leyfð hægri beygja austur Hverfisgötu.

Ákvörðun þessi hefur þegar tekið gildi.

*Lögreglustjórinn í Reykjavík, 29. maí 1991.*

**Böðvar Bragason.**

## REGLUGERÐ

### um tollverð notaðra ökutækja.

#### 1. gr.

Reglugerð þessi gildir um ákvörðun tollverðs innfluttra notaðra ökutækja sem flokkast undir tollskrárnúmer 8701.1000-8706.0009 og 8711.1000-8711.9000 í viðauka I við tollalög nr. 55/1987, með síðari breytingum, sbr. þó ákvæði 5. gr. reglugerðar þessarar.

Ökutæki telst notað hafi leyfi til aksturs þess verið veitt og það fyrir flutning til landsins verið skráð almennri ótímabundinni opinberri skráningu erlendis, enda séu lögð fram gögn sem sýni fram á það með óyggjandi hætti. Sama gildir ef innflutt ökutæki hefur fyrir flutning til landsins verið skráð tímabundinni opinberri skráningu erlendis í minnst þrjá mánuði.

Sé vafi á hvort ökutæki skuli talið notað samkvæmt reglugerð þessari má leita álits Bifreiðaskoðunar Íslands hf. Verði ekki með þeim hætti skorið úr slíkum vafa svo óyggjandi sé að mati tollstjóra skal hann láta meta ökutækið til tolls samkvæmt 2. mgr. 5. gr. reglugerðar þessarar.

#### 2. gr.

Tollverð notaðs ökutækis er matsverð þess reiknað út samkvæmt fyrirmælum reglugerðar þessarar að viðbættu flutningsgjaldi til landsins, váttryggingariðgjaldi svo og öðrum kostnaði sem mynda tollverð vara samkvæmt ákvæðum tollalaga, nr. 55/1987.

#### 3. gr.

Við ákvörðun matsverðs skal leggja til grundvallar grunnverð ökutækis sem skal vera fob-verð nýjustu árgerðar ökutækis af sömu tegund, ásamt fob-verði aukahluta og kostnaði við ísetningu þeirra erlendis sé það ekki innifalið í grunnverðinu, samkvæmt skrá um grunnverð ökutækja sem ríkistollstjóri lætur gera um algengustu ný ökutæki ár hvert, sbr. 6. gr.

#### 4. gr.

Matsverð ökutækis er grunnverð þess að frádreginni fyrningu. Fyrning skal vera reiknaður hundraðshluti fyrir hvern aldursmánuð ökutækis sem hér segir:

1. Af ökutækjum að heildarþyngd 5 tonn eða meira og af grindum með hreyfli fyrir þessi ökutæki: 1,2% fyrir hvern byrjaðan mánuð í 12 mánuði og 1% fyrir hvern mánuð eftir það þar til náð hefur verið 90% fyrningu sem er hámarks fyrning.
2. Af öllum öðrum ökutækjum sem flokkast undir tollskrárnúmer upptalin í 1. gr.: 1,5% fyrir hvern byrjaðan mánuð í 12 mánuði, 1% fyrir næstu 24 mánuði og 0,5% fyrir hvern mánuð eftir það þar til náð hefur verið 90% fyrningu sem er hámarks fyrning.

Flytji maður búferlum til landsins eftir að hafa verið búsettur erlendis í að minnsta kosti eitt næstliðið ár og hafi með sér ökutæki sem verið hefur í hans eigu í það ár eða lengur skal fyrning vera 1,5% fyrir hvern byrjaðan mánuð í 12 mánuði en 1% fyrir hvern mánuð eftir það þar til náð hefur verið 90% fyrningu sem er hámarks fyrning. Heimild þessi tekur þó ekki til ökutækja að heildarþyngd 3 tonn eða meira.

Upphaf fyrningar samkvæmt 1. mgr. þessarar greinar skal talið frá og með þeim mánuði er ökutækið var skráð fyrstu opinberri skráningu erlendis, sbr. m.a. 2. mgr. 1. gr. en lok fyrningar skulu talin frá og með komumánuði flutningsfars til landsins.

#### 5. gr.

Tollverð ökutækja sem eru 25 ára eða eldri skal vera viðskiptaverð (reikningsverð), sbr. 8. gr. tollalaga, nr. 55/1987.

Telji tollstjóri reikningsverð ökutækis, sem um ræðir í 1. mgr. þessarar greinar, óeðlilega lágt miðað við ástand ökutækis, innflutningsverð sams konar ökutækis sem flutt er eða hefur verið flutt til landsins á sama tíma eða markaðsverð þess erlendis, getur hann metið ökutækið til tolls samkvæmt ákvæðum reglugerðar nr. 395/1987, um tollverð og tollverðsákvörðun, eða látið fara fram sérstakt mat á kostnað innflytjanda.

#### 6. gr.

Ríkistollstjóri skal árlega útbúa ökutækjaverðskrá yfir grunnverð algengustu tegunda nýrra ökutækja, ásamt fob-verði aukahluta og kostnaði við ísetningu erlendis, til leiðbeiningar fyrir tollstjóra við ákvörðun tollverðs samkvæmt reglugerð þessari. Í því skyni má hann krefja innflytjendur um upplýsingar um verð nýrra ökutækja sem þeir hafa umboð fyrir hér á landi svo og aðrar þær upplýsingar sem nauðsynlegar eru vegna tollafgreiðslu ökutækjanna. Sé grunnverð ökutækis eigi tilgreint í ökutækjaverðskrá ríkistollstjóra skal tollstjóri afla þess hjá viðkomandi umboði. Upplýsingar um grunnverð sem þannig er aflað skal tollstjóri þegar senda ríkistollstjóra.

Ríkistollstjóri getur sett nánari fyrirmæli um framkvæmd mats á notuðum ökutækjum samkvæmt reglugerð þessari og látið útbúa eyðublöð um mats- og skoðunargerð ökutækja. Ríkistollstjóri ákveður hvaða upplýsingar skuli koma fram á þessum eyðublöðum.

#### 7. gr.

Tollstjóri skal meta ökutæki til tolls samkvæmt 2. mgr. 5. gr. þessarar reglugerðar liggja upplýsingar um grunnverð ökutækis ekki fyrir í skrá ríkistollstjóra eða þeirra verður ekki aflað frá umboði, t.d. framleiðslu viðkomandi ökutækis hefur verið hætt án þess að í staðinn hafi komið sambærileg tegund, verulegar breytingar verið gerðar milli ára og árgerðir því ósambærilegar eða verulega skorti á að um fullgerða bifreið sé að ræða.

#### 8. gr.

Reglugerð þessi er sett samkvæmt heimild í 12. gr. tollalaga nr. 55/1987, sbr. 5. gr. laga nr. 96/1987, um breyting á þeim lögum, til að öðlast gildi 1. júlí 1991. Frá sama tíma fellur úr gildi reglugerð nr. 85/1988, um tollverð notaðra bifreiða og reglugerð nr. 484/1988, um breyting á henni.

*Fjármálaráðuneytið, 5. júní 1991.*

**Friðrik Sophusson.**

*Guðrún Ásta Sigurðardóttir.*

## REGLUGERÐ

### um fullvirðisrétt til framleiðslu mjólkur verðlagsárið 1991–1992.

#### I. KAFLI

##### Orðaskýringar.

##### 1. gr.

Merking orða í reglugerð þessari er sem hér segir:

*Framleiðandi* er hver sá, sem á eigin vegum hefur með höndum búvöruframleiðslu til afhendingar í afurðastöð, hvort sem er einstaklingur, lögaðili, aðili að félagsbúi eða ríkisbú.

*Búmark* er viðmiðunartala afurðaeininga reiknuð í ærgildum, sem ákveðin er fyrir lögbýli eða framleiðendur utan lögbýla, sbr. II. kafla rg. nr. 287/1990.

*Ærgildisafurð* er afurðaeining. Ein ærgildisafurð telst vera 18.2 kg af kindakjöti og tilsvarandi magn af slátri og gærum, eða 174 lítrar af mjólk.

*Ærgildi* er talin vetrarfóðruð sauðkind. Ærgildi í nautgripum reiknast þannig: kýr 20 ærgildi, kelfd kvíga 12, vetrungur 8 og kálfur 4 ærgildi.

*Lögbýli* eða jörð er í reglugerð þessari skilgreint skv. 1. gr. ábúðarlaga nr. 64. 31. maí 1976 með síðari breytingum.

*Félagsbú* er sameiginlegur búrekstur tveggja eða fleiri einstaklinga á einu eða fleiri lögbýlum með samningi, sem hlotið hefur samþykki landbúnaðarráðuneytisins skv. jarðalögum nr. 65/1976 með síðari breytingum.

*Fullvirðisréttur* er það magn mjólkur og sauðfjárafurða, sem framleiðendum er ábyrgt fullt verð fyrir á grundvelli búvörusamnings skv. a-lið 30. gr. l. nr. 46/1985.

*Fullvirðismark* er samanlagður fullvirðisréttur allra framleiðenda á búmarkssvæði til framleiðslu mjólkur eða sauðfjárafurða, reiknaður sem hlutfall af samanlögðu búmarki svæðisins í viðkomandi búgrein.

#### II. KAFLI

### Fullvirðisréttur til mjólkurframleiðslu verðlagsárið 1991–1992.

##### 2. gr.

Heildarfullvirðisréttur til mjólkurframleiðslu á verðlagsárinu 1991–1992 telst vera það magn mjólkur sem um hefur verið samið fyrir verðlagsárið skv. búvörusamningi dags. 20. mars 1987.

Hverjum mjólkurframleiðanda skal reiknaður sami fullvirðisréttur til mjólkurframleiðslu á verðlagsárinu 1991–1992 og honum var ákveðinn fyrir verðlagsárið 1990–1991 með reglugerð nr. 287/1990, með eftirtöldum frávikum:

1. Breytingum sem orðið hafa vegna endurúthlutunar búnaðarsambanda og skipta á vegum framleiðenda á fullvirðisrétti í sauðfé og mjólk, sem samþykkt eru fyrir 1. ágúst 1991.



2. Vegna endurúthlutunar á 430 þús. lítrum, skv. ákvæðum reglugerðar nr. 305/1988. Um endurúthlutun fer skv. 4. tl. 13. gr. þeirrar reglugerðar, að teknu tilliti til leigu og sölusamninga, sem framleiðendur gerðu við Framleiðnisjóð landbúnaðarins verðlagsárin 1989–1990 og 1990–1991. Úthlutun samkvæmt þessum lið getur að hámarki orðið 5% af nýtanlegum fullvirðisrétti svæðisins. Endurúthlutun skal lokið eigi síðar en 1. ágúst 1991. Óheimilt er án samþykkis Framleiðsluráðs landbúnaðarins að nýta fullvirðisrétt skv. þessum tölulið með öðrum hætti en innleggi mjólkur í afurðastöð.
3. Vegna sammingsauka á fullvirðisrétti til mjólkurframleiðslu, sbr. 3. gr.
4. Vegna tilfærslu á fullvirðisrétti milli lögbýla, sbr. III. kafla.

#### 3. gr.

Aukningu heildarfullvirðisréttar á verðlagsárinu 1991–1992 sem kann að verða samkvæmt 2. gr. búvörusamnings frá 20. mars 1987 skal ráðstafað við endanlegt uppgjör að loknu verðlagsárinu 1991–1992. Framkvæmdanefnd búvörusamninga gerir tillögu til ráðherra um þessa ráðstöfun, sem háð er staðfestingu hans.

#### 4. gr.

Búnaðarsambandi er heimilt að fela Framleiðsluráði landbúnaðarins að annast fyrir sína hönd verkefni þau sem því eru falin með reglugerð þessari.

#### 5. gr.

Ónotaður fullvirðisréttur fellur fyrst til viðkomandi búmarkssvæðis og skal þar ráðstafa honum til annarra framleiðenda hlutfallslega, fyrst til þeirra sem hafa fullvirðisrétt minni en 80% af búmarki, að 80% markinu, síðan á framleiðslu að búmarki viðkomandi býla og síðast á framleiðslu yfir búmarki. Því sem þá kann að vera óráðstafað skal ráðstafa til annarra búmarkssvæða og skiptast þar eins og að ofan greinir.

### III. KAFLI

#### Um sölu og leigu fullvirðisréttar.

#### 6. gr.

Framleiðendum er heimilt, að kaupa og selja fullvirðisrétt fyrir verðlagsárið 1991/1992 milli lögbýla á sama búmarkssvæði, þó með eftirfarandi takmörkunum:

1. Fullvirðisrétt hvers lögbýlis má mest auka um 16 þúsund lítra eða allt að 10% af fullvirðisrétti eins og hann er skráður fyrir verðlagsárið 1990/1991, hvort sem hærra er.
2. Við sölu skal halda eftir og skrá sérstaklega hjá seljanda 20% af þeim fullvirðisrétti, sem hann býður til sölu. Þannig skal skrá þann fullvirðisrétt í tvennu lagi sem boðinn er og seldur. Fjórir fimmtuhlutar verða skráðir hjá kaupanda en einn fimmtihluti hans verður skráður áfram sérstaklega hjá seljanda. Þann fullvirðisrétt skal fella niður, ef nauðsynlegt reynist að skerða framleiðslurétt mjólkurframleiðenda milli verðlagsáranna 1991/1992 og 1992/1993 til að ná jafnvægi milli framleiðslu og eftirspurnar innanlands.

Við sameiningu tveggja samliggjandi bújarða er heimilt að sameina fullvirðisrétt þeirra. Nú á framleiðandi fleiri en eitt lögbýli eða flytur af einu lögbýli á annað, og getur þá landbúnaðarráðherra heimilað sameiningu fullvirðisréttar beggja lögbýlanna. Þó skal skrá áfram á býlinu 20% þess réttar sem flyst á hitt býlið, með sömu skilmálum og greinir í 1. mgr. Heimilt er landbúnaðarráðherra að færa fullvirðisrétt á milli búa í eigu ríkisins.

Landbúnaðarráðherra getur heimilað að fram fari sala á fullvirðisrétti út af tilteknu búmarkssvæði að fenginni umsögn Framleiðsluráðs landbúnaðarins, þó með sömu takmörkunum og greinir í 1. mgr.

Öll ráðstöfun fullvirðisréttar skal tilkynnt Framleiðsluráði landbúnaðarins á þann hátt sem það ákveður til þess að hún öðlist gildi og skal Framleiðsluráð þá breyta fullvirðisréttarskrá til samræmis við tilkynnta ráðstöfun. Sé jörð í leiguábúð þarf samþykki jarðareiganda og ábúanda fyrir ráðstöfun fullvirðisréttar.

Landbúnaðarráðherra getur ákveðið, að í stað búmarkssvæða gildi mjólkursamlagssvæði við framkvæmd ákvæða í þessari grein.

Ákvæði 1. og 2. mgr. ná þó ekki yfir þann fullvirðisrétt sem framleiðendum var úthlutað skv. 2. tl. 2. gr. þessarar reglugerðar, svo og þá 25 þús. lítra sem úthlutað var óskipt til búmarkssvæðis nr. 20 á grundvelli 1. tl. 12. gr. rg. 233/1989 og 200 þús. lítra sem úthlutað var óskipt til búmarkssvæða nr. 9 og 10 skv. 1. tl. 2. mgr. 5. gr. rg. nr. 37/1986. Viðskipti geta ennfremur ekki tekið til fullvirðisréttar sem bundinn er í leigusamningum hjá Framleiðnisjóði landbúnaðarins, eða í leigusamningum sem gerðir voru fyrir gildistöku reglugerðar nr. 527/1988.

#### 7. gr.

Landbúnaðarráðherra getur heimilað aðilum, sem gerðu leigusamning sín á milli fyrir gildistöku reglugerðar nr. 527/1988 að breyta honum í kaupsamning á sama hátt og leigusamningar gerðir við Framleiðnisjód kveða á um. Ósk um þetta efni skal hafa borist Framleiðsluráði landbúnaðarins fyrir 1. ágúst 1991. Um tilfærslu á þessum fullvirðisrétti gilda sömu sérákvæði um skráningu og í 2. tl. 1. mgr. 6. gr.

#### 8. gr.

Heimilt er framleiðanda sem ekki nýtir fullvirðisrétt sinn að leggja hann inn til leigu hjá búnaðarsambandi fyrir 1. janúar 1992 gegn föstu, fyrirfram ákveðnu gjaldi, að fengu samþykki jarðareiganda, ef um leiguábúð er að ræða. Leigutími getur mest orðið til 1. sept. 1992. Búnaðarsamband skal ráðstafa þeim fullvirðisrétti sem til fellur á fyrrgreindan hátt með því að leigja hann öðrum framleiðendum. Að öðru jöfnu skal leitast við að láta framleiðendur innan sama sveitarfélags njóta forgangs.

Peir framleiðendur sem vilja taka fullvirðisrétt á leigu leggi inn umsókn hjá viðkomandi búnaðarsambandi fyrir 1. janúar 1992. Framleiðsluráð landbúnaðarins ákveður leigugjald fyrir fullvirðisrétt sem leigður er á þennan hátt.

### IV. KAFLI Ýmis ákvæði.

#### 9. gr.

Framleiðsluráð landbúnaðarins reiknar út fullvirðisrétt til framleiðslu mjólkur samkvæmt 2. og 3. gr. Það heldur skrá um fullvirðisrétt, og lætur afurðastöðvum og búnaðarsamböndum í té eintak af henni fyrir starfssvæði viðkomandi afurðastöðvar og búnaðarsambands.

Framleiðsluráð landbúnaðarins aflar upplýsinga og annast útreikninga vegna framkvæmdar þessarar reglugerðar og hefur eftirlit með uppgjöri afurðastöðva við framleiðendur.

#### 10. gr.

Framleiðsluráð landbúnaðarins skal tilkynna framleiðendum fullvirðisrétt þeirra. Peir eiga þess kost að gera athugasemdir við hann og skulu þær berast Framleiðsluráði landbúnaðarins innan 30 daga frá birtingu tilkynningar, ella gildir hann fyrir verðlagsárið. Framleiðsluráð landbúnaðarins endurskoðar tölulega útreikninga, sem athugasemdir eru gerðar við og tilkynnir framleiðanda niðurstöðu sína.

Berist Framleiðsluráði ekki athugasemdir við þá niðurstöðuinna 25 daga frá dagsetningu úrskurðarins, gildir hún fyrir hlutaðeigandi verðlagsár. Uni viðkomandi framleiðandi ekki þeirri niðurstöðu, hefur hann rétt til að skjóta ágreiningnum með rökstuddri kæru til nefndar, sem skipuð er skv. 31. gr. l. nr. 46/1985. Skal nefndin fella úrskurð sinn og tilkynna hann framleiðanda innan 30 daga frá því erindi berst henni.

## 11. gr.

Við ábúendaskipti á lögbýlum skal samanlögð framleiðsla fráfarandi bónda og þess sem tekur við teljast framleiðsla lögbýlisins á viðkomandi verðlagsári. Hefur framleiðsla fráfarandi bónda forgang í fullvirðisrétt býlisins á verðlagsárinu nema um annað sé samið milli aðila.

## 12. gr.

Sé jörð ekki í ábúð skal Framleiðsluráð landbúnaðarins innkalla fullvirðisrétt jarðarinnar, enda hafi jörðin verið í eyði í a.m.k. tvö ár og samningur ekki í gildi um ráðstöfun fullvirðisréttar.

Fullvirðisréttur sem fylgir innkölluðu búmarki skv. b lið 2. gr. og annar sá fullvirðisréttur sem fellur til búnaðarsambands kemur til endurúthlutunar á viðkomandi búmarkssvæði skv. ákvæðum í 2. tl. 12. gr.

## 13. gr.

Brot á reglugerð þessari varða viðurlögum samkvæmt 59. gr. laga nr. 46. 27. júní 1985 um framleiðslu, verðlagningu og sölu á búvörum. Með mál út af brotum skal farið að hætti opinberra mála.

Reglugerð þessi er sett skv. lögum nr. 46. 27. júní 1985 um framleiðslu, verðlagningu og sölu á búvörum og öðlast gildi þegar í stað.

*Landbúnaðarráðuneytið, 5. júní 1991.*

**Halldór Blöndal.**

*Jón Höskuldsson.*

## REGLUGERÐ

### um loðkanínurækt.

#### I. KAFLI

#### Yfirstjórn og gildissvið.

##### 1. gr.

- 1.1. Landbúnaðarráðherra hefur yfirstjórn allra mála er varða loðkanínur en yfirdýralæknir og héraðsdýralæknar hafa eftirlit með því að reglum um heilbrigði, innflutning og sóttkví loðkanína sé fylgt.
- 1.2. Loðkanínur (angorakanínur) teljast til loðdýra.

##### 2. gr.

- 2.1. Eftirlit með framkvæmd reglugerðarinnar er á hendi búfjáreftirlits skv. 9. gr. laga nr. 46/1991 og skal leitað álits viðkomandi héraðsdýralæknis um mál er snerta heilbrigði dýranna.

#### II. KAFLI

#### Stofnun og gerð loðkanínubúa.

##### 3. gr.

- 3.1. Hús og búr, þar sem loðkanínur eru aldar, nefnast loðkanínubú.
- 3.2. Áður en loðkanínubú er tekið í notkun skal héraðsráðunautur kanna alla aðstöðu og sannreyna, að búnaður sé í samræmi við ákvæði þessa kafla. Ráðunautur skal afhenda

eiganda búans vottorð um skoðun á búinu, en afrit skal sent Búnaðarfélagi Íslands og landbúnaðarráðuneytinu. Búnaðarfélag Íslands setur nánari reglur um úttekt loðkanínubúa. Heimilt er að veita búum með færri en 20 dýr, undanþágu frá ákvæðum þessum.

## 4. gr.

- 4.1. Hús skulu vera einangruð. Þar sem bústærð er yfir 100 dýr skal vera hólfað af pláss þar sem got og ungauppeldi fer fram. Veita má undanþágu á einangrun ef upphitun er í húsinu og hitastig fari ekki niður fyrir 1°C+ og skal þá hluti hússins vera einangraður fyrir got og nýklypptar kanínur.
- 4.2. Í gólfi skal vera niðurfall sem auðvelt er að hreinsa. Frárennsli með öruggum vatnslásum skulu vera frá hverju eldihúsi og skal það leitt í rotþró.
- 4.3. Hitastig loðkanínubúa skal vera sem næst 6–12°C og dagleg hitasveifla sem minnst, einkum þar sem læður með unga og/eda nýrúin dýr eru höfð. Vatn má ekki undir neinum kringumstæðum frjósa.
- 4.4. Húsin skulu vera laus við raka. Rakastig skal vera á bilinu 60–70%.
- 4.5. Loftræsting skal vera góð án þess að dragsúgur myndist. Húsin skulu vera laus við stækju og magn ammoníaks í loftinu ekki fara yfir 15 ppm/m<sup>3</sup>. Ljósstyrkur skal vera á bilinu 10–20 lux, en 75–100 lux við gegningar.
- 4.6. Fóðurgeymslur skulu vera hreinar, þurrar og músa- og rottuheldar.

## 5. gr.

- 5.1. Búrasamstæður skulu ekki vera meira en þrjár hæðir og auðvelt að fylgjast með kanínunum í þeim. Ekki skulu vera fleiri en ein kanína á hvern rúmmetra hússins.
- 5.2. Einstaklingsbúr skulu hafa minnst 0,32 m<sup>2</sup> gólfhlöt og fyrir fleiri kanínur minnst 0,25 á kanínu. Gotbúr skulu vera tvískipt og gólfhlötur þá samtals 0,64 m<sup>2</sup> hið minnsta og gólfhlötur hreiðurkassans 0,12 m<sup>2</sup> minnst, stysta hlið 30 cm og lágmarkshæð 30 cm. Búr skulu vera minnst 43 cm á hæð, hliðar a.m.k. 45 cm og ekki fleiri en þrjár þéttar hliðar. Búr mega vera með hallandi þaki og þá 45 cm að framan og 30 cm að aftan. Búr skulu vera þannig gerð að auðvelt sé að þrifa þau og sótthreinsa. Gólfnet skal vera þannig gert að ekki særi fætur.

## 6. gr.

- 6.1. Loðkanínur skal klippa á minnst 90 daga fresti.
- 6.2. Rottum, músum, flóm og flugum skal útrýmt úr loðkanínubúum ef þeirra verður vart. Bannað er að hafa hunda og ketti í loðkanínubúum, nema þar sem brýna nauðsyn ber til að hafa kött vegna útrýmingar á músum.
- 6.3. Saur og úrgang skal fjarlægja úr búrum svo ekki valdi raka eða ólofti.
- 6.4. Hræ af loðkanínum skulu urðuð eða þeim eytt á þann hátt að frá þeim stafi ekki smithætta.

## 7. gr.

- 7.1. Ákvæði V. kafla laga nr. 46 25. mars 1991 um búfjárhald gilda um loðkanínubú og skal forðagæslumaður telja kanínur í búunum, athuga húsakost þeirra, hirðingu og fóðrun dýranna.

## 8. gr.

- 8.1. Merkja skal öll dýr á loðkanínubúi á eftirfarandi hátt: Í hægri eyra komi númer viðkomandi bú, sem kynbótanefnd í loðkanínurækt úthlutar. Fyrsta tala í vinstra eyra táknar fæðingarár, næstu ein til tvær tákna fæðingarmánuð og síðan kemur hlaupandi

raðnúmer innan búsin. Öll dýr skulu merkt á sérstakan hátt, þannig að ekki skapist hætta á að númer ruglist á dýrum.

### III. KAFLI

#### Sæðingar loðkanína.

##### 9. gr.

- 9.1. Félög loðkanínubænda eða einstaklingar sem hafa í hyggju að setja á stofn sæðingarstöð, skulu senda um það umsókn til landbúnaðarráðuneytisins, sem veitir heimild til starfrækslu hennar, að fenginni umsögn yfirdýralæknis og kynbótanefndar í loðkanínu-rækt. Í leyfi ráðuneytisins skal kveðið á um starfssvið sæðingarstöðvar.

##### 10. gr.

- 10.1. Þeim einum sem hafa aflað sér þekkingar og þjálfunar á námskeiði í sæðingu loðdýra, sem viðurkennt er af yfirdýralækni og kynbótanefnd í loðkanínurækt, er heimilt að stunda sæðingar loðkanína og sæðistöku.
- 10.2. Búnaðarfélag Íslands skal standa fyrir námskeiðum í sæðingum loðkanína. Umsókn um þátttöku á námskeiðum skulu fylgja meðmæli frá stjórn loðkanínuræktarfélags í viðkomandi héraði. Dýralæknir sem veitir námskeiðinu forstöðu skal veita þátttakendum skriflegt leyfisbréf. Í leyfisbréfi skal tilgreint um hæfni viðkomandi, hvar hann hafi heimild til að starfa og hve lengi leyfi hans til sæðinga á loðkanínum gildi.

##### 11. gr.

#### Sæðingarstöðvar.

- 11.1. Með sæðingarstöð er í reglugerð þessari átt við loðkanínubú þar sem höfð eru í vörslu karldýr í þeim tilgangi að taka úr þeim sæði til sæðingar og loðkanínubú eða önnur húsakynni þar sem sæðing fer fram.

##### 12. gr.

- 12.1. Sæðistaka og sæðing loðkanína skal fara fram í sérstökum herbergjum sem eru eingöngu ætluð til þeirra nota þann tíma sem þessi starfsemi fer fram.
- 12.2. Á stöðum þar sem fram fer bæði sæðistaka og sæðing skal þessi starfsemi fara fram aðskilin hvor frá annarri.

##### 13. gr.

- 13.1. Í sæðistöku- og sæðingarherbergi skulu gólf og veggir vera þannig að auðvelt sé að þrifa og sótthreinsa. Í herberginu skal vera upphitun þannig að hitastig geti verið 18–24° C, heitt og kalt vatn, niðurfall í gólfi, aðstaða til handþvotta, rafmagn, hitaplata, vinnuborð fyrir smásjá, pappírshandþurrkur og sérstakur sæðingarbekkur sem auðvelt er að þrifa. Við inngöngudyr skal vera aðstaða til fata- og skóskipta og búnaður fyrir sótthreinsun á skófatnaði.
- 13.2. Sæðistöku- og sæðingarherbergi skulu vera vel hljóðeinangruð og þannig staðsett að sú starfsemi sem þar fer fram verði fyrir sem minnstu ónæði.

##### 14. gr.

- 14.1. Á sæðingarstöð skal vera afdrep fyrir þá sem koma með dýr til sæðingar sem og fyrir dýr þeirra (biðstofa).
- 14.2. Á sæðingarstöð skulu vera sérstök hlífðarföt fyrir þá sem starfa við stöðina. Sömu leiðis skulu þeir sem koma með dýr til sæðingar klæðast sérstökum hlífðarfötum og skóm eða sótthreinsa skófatnað sinn rækilega fyrir og eftir dvöl í sæðingarherbergi.

## 15. gr.

**Val karldýra.**

- 15.1. Einungis má nota sem sæðisgjafa karldýr sem að mati héraðsdýralæknis eru heilbrigð. Áður en högnar eru teknir í notkun skal fara fram á þeim ítarleg heilbrigðisskoðun sem m.a. tekur til getnaðarfæra. Jafnframt skal héraðsdýralæknir athuga heilbrigði á þeim búum sem högnarnir koma frá og gefa vottorð þar um. Ekki má hafa orðið vart smitnæmra sjúkdóma á þessum búum síðustu 18 mánuðina.
- 15.2. Ekki má nota högna sem sæðisgjafa á sæðingarstöðvum, ef leitt hefur verið undir þá sama ár.
- 15.3. Sala á sæði út fyrir starfssvæði viðkomandi sæðingarstöðvar er óheimil án sérstaks leyfis yfirdýralæknis.

## 16. gr.

**Framkvæmd sæðingar.**

- 16.1. Einungis má koma með til sæðingar heilbrigðar læður frá búum þar sem ekki hefur orðið vart smitnæmra sjúkdóma síðustu 18 mánuðina.
- 16.2. Sæða má læður frá sama búi án þess að sóttthreinsun á sæðingarbekk fari fram á milli einstakra dýra. Áður en læður frá öðru búi eru sæddar skal þrifa sæðingarbekkinn vandlega og sóttthreinsa, t.d. með því að fara yfir hann allan með gasloga.
- 16.3. Í lok hvers vinnudags skulu fara fram rækileg þrif og sóttthreinsun á áhöldum, biðstofu, sæðistöku- og sæðingarherbergjum, sæðingarbekkjum og vinnuborðum.

## 17. gr.

**Skýrslugerð.**

- 17.1. Öllum högnum á sæðingarstöð skal gefið númer í raðnúmerakerfi, sbr. 8. gr. Halda skal skrá um hvern einstakan högna, yfir allar sæðistökur og gæði sæðis (magn, þéttleika og lífsþrótt sæðisfruma). Skýrslum skal skilað inn til Landssambands kanínubænda fyrir 20. september ár hvert.
- 17.2. Þeim læðum sem komið er með til sæðingar skulu fylgja útfyllt búrkort.
- 17.3. Sæðingarmaður heldur nákvæma skýrslu á þar til gerðum eyðublöðum yfir allar sæðingar. Hann skal safna niðurstöðum um árangur sæðinganna og ungfjölda hjá hverri sæddri læðu og senda Landssambandi kanínubænda fyrir 20. september ár hvert.
- 17.4. Allar högna- og sæðingarskýrslur skulu vera tiltækar ráðunaut Búnaðarfélags Íslands í loðkanínurækt.

## 18. gr.

**Heilbrigðiseftirlit og sjúkdómavarnir.**

- 18.1. Héraðsdýralæknar skulu hver í sínu umdæmi hafa eftirlit með sæðingarstöðvum. Skulu þeir fullvissa sig um að stöðvarnar uppfylli öll skilyrði um aðstöðu og útbúnað og er óheimilt að hefja sæðingar fyrr en skoðun hefur farið fram.
- 18.2. Áður en sæðingar hefjast skal héraðsdýralæknir kanna heilbrigði dýra á viðkomandi sæðingarstöð, taka sýnishorn o.þ.h. og er stöðinni skylt að sjá honum fyrir nauðsynlegri aðstöð og veita þær upplýsingar sem nauðsynlegar eru og óskað er eftir.
- 18.3. Héraðsdýralæknir skal hafa eftirlit með þrifnaði og hreinlæti á sæðingarstöð og skal hann veita starfsmönnum leiðbeiningar um smitgát, sóttthreinsun og sóttvarnir, eftir því sem þörf krefur.
- 18.4. Veikist dýr sem notað er á sæðingarstöð skal þegar í stað gera héraðsdýralækni aðvart, og er óheimilt að nota dýrið fyrr en hann gefur leyfi til þess.
- 18.5. Komi upp næmur sjúkdómur á búi þar sem sæðingarstöð er til húsa eða á starfssvæði sæðingarstöðvar, þannig að hætta sé á að sjúkdómurinn geti breiðst út vegna starfsemi

sæðingarstöðvarinnar, er héraðsdýralækni heimilt í samráði við yfirdýralækni að takmarka eða stöðva sæðingar.

- 18.6. Komi upp rökstuddur grunur um að dýr á sæðingarstöð sé haldið næmum sjúkdómi, skal einangra það svo lengi sem þurfa þykir. Telji héraðsdýralæknir nauðsynlegt að lóga dýri sem þannig sýkist, til að koma í veg fyrir útbreiðslu sjúkdómsins eða vegna þess að sterkar líkur séu fyrir því að dýrið nái ekki bata, má skjóta málinu til úrskurðar yfirdýralæknis. Sérstök rannsókn skal fara fram á dýrum sem lógað er af þessum ástæðum.

#### IV. KAFLI

##### Almennar sjúkdómavarnir.

###### 19. gr.

- 19.1. Komi upp smitsjúkdómur eða grunur um smitsjúkdóm í loðkanínubúi skal umsjónarmaður eða eigandi þegar í stað gera viðkomandi héraðsdýralækni aðvart. Skal héraðsdýralæknir þegar gera nauðsynlegar ráðstafanir til að fyrirbyggja frekari útbreiðslu sjúkdómsins og tjón af hans völdum. Jafnframt skal hann hlutast til um að fá staðfesta sjúkdómsgreiningu með því að senda nauðsynleg líffæri eða heil hræ til rannsóknar að Tilraunastöð Háskólans í meinafræði að Keldum. Ennfremur skal hann tilkynna yfirdýralækni um sjúkdóminn og hafa samráð við hann um frekari sóttvarnaaðgerðir.
- 19.2. Heimilt er að hneppa loðkanínubúi í sóttkví um lengri eða skemmri tíma ef upp kemur alvarlegur smitsjúkdómur í búinu og fyrirskipa aðrar ráðstafanir sem landbúnaðarráðuneytið telur nauðsynlegar til að hefta útbreiðslu sjúkdómsins, þ.á.m. slátrun dýranna. Skulu fyrirmaeli um slíkar aðgerðir tilkynnt skriflega.

###### 20. gr.

- 20.1. Nú er talið nauðsynlegt að gera ónæmisadgerðir á loðkanínum til að girða fyrir eða hefta útbreiðslu smitsjúkdóma. Bólusetja skal eftir reglum sem yfirdýralæknir setur. Bólusetningu annast héraðsdýralæknar eða menn undir þeirra umsjón, sem lært hafa meðferð bóluefnis og héraðsdýralæknar telja fullgilda til verksins.
- 20.2. Skýrslur um bólusetningu skal senda yfirdýralækni jafnskjótt og við verður komið. Skulu þær gerðar á sérstök eyðublöð sem hann afhendir héraðsdýralæknum.
- 20.3. Nú fyrirskipar landbúnaðarráðuneytið bólusetningu í tilteknu búi vegna yfirvofandi smithættu eða til varnar veiki sem upp hefur komið og skulu þá allir loðkanínueigendur er fyrirskipunin nær til veita næga aðstoð við bólusetningu, ella skal kveðja til aðstoðarfólk á þeirra kostnað. Kostnað við bólusetningu og bóluefni skulu eigendur loðkanínubúsins bera samkvæmt gjaldskrá sem landbúnaðarráðuneytið setur.

#### V. KAFLI

##### Ýmis ákvæði.

###### 21. gr.

- 21.1. Félög loðkanínubænda skulu stofna til landssamtaka sem beiti sér fyrir fræðslu meðal félagsmanna sinna og stuðli að kynbótum og bættri arðsemi loðkanínuræktar. Félagið gæti hagsmuna atvinnugreinarinnar í hvívetna. Landbúnaðarráðuneytið skal staðfesta lög félagsins.
- 21.2. Búnaðarfélag Íslands annast leiðbeiningaþjónustu í loðkanínurækt í samvinnu og samráði við stjórn Landssambands kanínubænda.
- 21.3. Kynbótanefnd skal starfa í loðkanínurækt. Ráðunautur Búnaðarfélags Íslands í loðkanínurækt á hverjum tíma skal vera formaður hennar. Landssamband kanínu-

- bænda tilnefni tve menn í nefndina til tveggja ára og tvo til vara. Ef ekki er starfandi ráðunautur í loðkanínurækt, skal stjórn Búnaðarfélags Íslands skipa mann í þá stöðu.
- 21.4. Kynbótanefnd skal marka skýra stefnu í kynbótum á loðkanínum. Meðal verkefna nefndarinnar er að gera tillögur um:
- Afurðaskýrsluhald í loðkanínurækt, sem Búnaðarfélag Íslands sér um.
  - Dómsstiga fyrir kynbótasýningar og val á kynbótadýrum, auk þjálfunar fyrir tilvonandi dómara.
  - Innflutning á loðkanínum og sæði.
  - Fyrirkomulag einstaklingsprófana og afkvæmarannsókna á loðkanínum.
- 21.5. Búnaðarfélagi Íslands er skylt að halda kynbótasýningar á loðkanínum í samráði við einstök kanínuræktarfélag eða Landssamband kanínubænda. Skal Búnaðarfélag Íslands senda landráðunaut, eða annan þann dómara sem kynbótanefnd hefur veitt tilskilin réttindi. Stjórn viðkomandi kanínuræktarfélags tilnefni tvo meðdómendur og annast undirbúning sýningar. Einstök kanínuræktarfélag geta haldið sýningar oftari, að því tilskildu að stjórn félagsins útvegi hæfa dómara á sýningu.
- 21.6. Heimilt er Búnaðarfélagi Íslands, Landssambandi kanínubænda, bændaskólunum og/ eða öðrum þeim aðilum sem þess óska, að koma á fót uppeldis- og kynbótastöðvum í loðkanínurækt. Slíkar stöðvar skulu hlíta fyrir mælum kynbótanefndar um einstaklingsprófanir og afkvæmarannsóknir á loðkanínum.

## 22. gr.

- 22.1. Brot gegn reglugerð þessari varða sektum til ríkissjóðs nema þyngri refsing liggja við samkvæmt öðrum lögum.
- 22.2. Ítrekuð, alvarleg brot af ásetningi eða stórfelldu gáleysi skulu jafnframt valda réttindamissi til að reka loðkanínubú.
- 22.3. Með mál út af brotum á reglugerð þessari skal farið að hætti opinberra mála.

## 23. gr.

- 23.1. Reglugerð þessi er sett samkvæmt heimild í lögum nr. 46 25. mars 1991 um búfjárhald, lögum nr. 11 23. apríl 1928 um varnir gegn því að gin- og klaufaveiki og aðrir alidýrasjúkdómar berist til landsins, lögum nr. 77 1. október 1981 um dýralækna og lögum nr. 84 30. maí 1990 um búfjárrækt og öðlast gildi þegar í stað og birtist til eftirbreytni öllum þeim sem hlut eiga að máli.
- 23.2. Jafnframt fellur úr gildi reglugerð um loðkanínurækt nr. 393 3. október 1984.

*Landbúnaðarráðuneytið, 5. júní 1991.*

**Halldór Blöndal.**

*Jón Höskuldsson.*

## GJALDSKRÁ

**vegna hundahalds í Þórshafnarhreppi á árinu 1991.**

## 1. gr.

Gjald fyrir að halda hund í Þórshafnarhreppi, sbr. 2. gr. c staflíð samþykktar frá 15. maí 1991 skal vera kr. 5 000, á árinu 1991. Gjaldið greiðist fyrir fram á gjalddaga 1. júní 1991. Innifalið í leyfisgjaldinu er hundahreinsunargjald.



## 2. gr.

Handsömunargjald skv. 3. gr. samþykktar frá 15. maí 1991 skal vera kr. 2 000, í fyrsta skipti, kr. 4 000, í annað skipti og kr. 6 000, í þriðja skipti.

## 3. gr.

Um vexti af vangreiddum gjöldum skv. gjaldskrá þessari gilda almennar reglur.

## 4. gr.

Gjaldskrá þessi, sem samin er og samþykkt af hreppsnefnd Þórshafnarhrepps skv. 22. gr. laga nr. 81/1988, um hollustuhætti og heilbrigðiseftirlit, staðfestist með ofangreindum gildistíma.

*Heilbrigðis- og tryggingamálaráðuneytið, 30. maí 1991.*

**Sighvatur Björgvinsson.**

*Ingimar Sigurðsson.*

**SAMÞYKKT****um hundahald í Þórshafnarhreppi.**

## 1. gr.

Hundahald er bannað í Þórshafnarhreppi.

## 2. gr.

Sveitarstjórn er þó heimilt að veita einstaklingum búsettum í hreppnum undanþágu til hundahalds með eftirfarandi skilyrðum:

- a) Sækja skal um leyfi til að halda hvern einstakan hund. Hundurinn skal skráður á skrifstofu sveitarfélagsins, og þar fær eigandi hans afhenta plötu sem jafnan skal vera í ól um háls hundsins.
- b) Árlega skal greiða sveitarsjóði leyfisgjald fyrir þá hunda, sem undanþága er veitt fyrir skv. sérstakri gjaldskrá sem heilbrigðismálaráðherra staðfestir.
- c) Skylt er hundaeiganda að hafa hund sinn ábyrgðartryggðan hjá viðurkenndu váttryggingarfélagi. Við greiðslu árlegs leyfisgjalds skal leggja fram kvittun frá tryggingarfélaginu, sem sýni að tryggingin sé í fullu gildi.
- d) Hundurinn skal aldrei ganga laus á almannafæri, heldur vera í fylgd með aðila, sem hefur fullt vald yfir honum. Eigi er leyfilegt að fara með hund inn í skólahús, opinberar byggingar, matvöruverslanir eða aðra staði þar sem matvæli eru höfð um hönd. Á almannafæri (skipulögðu þéttbýli) er leyfishafa skylt að fjarlægja saur eftir hund/a sína á tryggilegan hátt.
- e) Hundaeiganda ber að öðru leyti að hlíta lögum og reglum er hundahald varða, þ. á m. reglum um árlega hreinsun hunda, greiðslu leyfisgjalds, svo og fyrirmælum er heilbrigðisnefnd kann að setja.
- f) Leyfi fyrir einstökum hundum er að jafnaði háð því að þeir raski ekki ró íbúa hreppsins og séu hvorki þeim né öðrum, sem um hreppinn fara til óþæginda, með tillit til hávaða óþrifnaðar, eyðileggingar verðmæta eða slysaðattu.

- g) Ef sótt er um leyfi til að halda hund í sambýlishúsi, skal skriflegt samþykki eigenda/íbúa hússins fylgja umsókn. Raðhús telst ekki sambýlishús nema um sameiginlega lóð sé að ræða.
- h) Eigendum þeirra hunda sem grunaðir er um að vera smitberar, er skylt að hlíta því að hundar þeirra séu rannsakaðir, sé þess óskað af heilbrigðisfulltrúa, lækni eða dýralækni.
- i) Skráðum bændum er heimilt að halda einn hund án greiðslu leyfisgjalds og einnig er heimilt að halda viðurkennda veiðihunda án greiðslu leyfisgjalds. Um þá gilda að öðru leyti öll ákvæði samþykktar þessarar, þar með talin tryggingar- og hreinsunarskylda.

### 3. gr.

Við brot á skilyrðum fyrir undanþágu til hundahalds skal fjarlægja viðkomandi hund. Skal honum komið fyrir, sé um minniháttar brot að ræða í fyrsta skipti. Eiganda hundsins er skylt að leysa hann þaðan út gegn greiðslu alls kostnaðar vegna brotsins. Sé um að ræða alvarleg eða ítrekuð brot, afturkallast viðkomandi undanþága til hundahalds.

Sé hunds ekki vitjað innan tveggja daga frá því að eiganda var tilkynnt um handsömun hans, má aflífa hundinn, enda sé eiganda gert ljóst hvað vanræksla á að vitja um hundinn getur haft í för með sér. Hreppsyfivöldum er aldrei skylt að geyma skráða hunda lengur en tíu daga frá handsömun og er heimilt að aflífa hundinn að þeim tíma liðnum. Kostnaður greiðist af eiganda.

Hættulega og óleyfilega hunda og þá hunda sem ganga lausir utanhúss, skal handsama og færa í geymslu. Heimilt er að lóga hættulegum hundum þegar í stað, af þar til kvöddum yfivöldum.

Handsömun á óskráðum hundi skal auglýsa tryggilega, t.d. í útvarpi eða blöðum. Sé hunds ekki vitjað innan tíu daga má aflífa hann. Komi síðar í ljós hver átti hundinn má krefja hann um greiðslu kostnaðar.

Sveitarstjórn er hvenær sem er heimilt að afturkalla leyfi fyrir einstökum hundum eða öll veitt leyfi, telji hún þess þörf.

### 4. gr.

Brot gegn samþykkt þessari, eða reglum settum samkvæmt henni varða sektum, nema þyngri refsing liggja við að lögum. Með mál út af brotum á samþykkt þessari skal fara að hætti opinberra mála og í samræmi við VI. og VII. kafla laga nr. 81/1988, um hollustuhætti og heilbrigðiseftirlit.

### 5. gr.

Ofangreind samþykkt hreppsnefndar Þórshafnarhrepps staðfestist hér með samkv. 1. gr. laga nr. 7/1953, um hundahald og varnir gegn sullaveiki svo og 22. gr. laga nr. 81/1988, um hollustuhætti og heilbrigðiseftirlit, til þess að öðlast gildi þegar í stað. Jafnframt fellur úr gildi samþykkt um hundahald í Þórshafnarhreppi, frá 18. júní 1975.

*Heilbrigðis- og tryggingamálaráðuneytið, 30. maí 1991.*

**Sighvatur Björgvinsson.**

*Ingimar Sigurðsson.*

## SAMÞYKKT

### um stjórn Gerðahrepps og fundarskóp hreppsnefndar.

#### I. KAFLI

##### Um skipan hreppsnefndar og verkefni hennar.

###### 1. gr.

Hreppsnefnd Gerðahrepps er skipuð 7 hreppsnefndarmönnum kjörnum skv. III. kafla sveitarstjórnarlaga nr. 8/1986, sbr. 1. mgr. 10. gr. og 11. gr. sömu laga.

###### 2. gr.

Starfstímabil hreppsnefndar hefst 15 dögum eftir kjördag í sveitarstjórnarkosningum og gildir til jafnlengdar að fjórum árum liðnum.

###### 3. gr.

Hreppsnefnd fer með stjórn Gerðahrepps skv. ákvæðum sveitarstjórnarlaga og annarra laga. Jafnframt fer hreppsnefnd með yfirstjórn stofnana og fyrirtækja á vegum hreppsins, að svo miklu leyti sem hreppsnefnd hefur ekki falið öðrum slíka yfirstjórn.

###### 4. gr.

Hreppsnefnd skal gæta hagsmuna hreppsins og vera í fyrirsvari fyrir hann og vinna að sameiginlegum velferðarmálum hreppsþúa.

###### 5. gr.

Hreppsnefnd annast þau verkefni, sem henni eru falin í lögum, reglugerðum og samþykktum.

Þá getur hreppsnefnd ákveðið, að hreppurinn taki að sér verkefni, sem varðar íbúa hreppsins sérstaklega, enda sé það ekki falið öðrum til úrlausnar að lögum.

###### 6. gr.

Meðal verkefna hreppsnefndar Gerðahrepps eru:

1. Að kjósa oddvita og varaoddvita hreppsnefndar, nefndir, ráð og stjórnir skv. VI. kafla sveitarstjórnarlaga, sbr. og V. kafla samþykktar þessarar, og skodunarmenn til að annast endurskoðun ársreikninga hreppsins skv. VIII. kafla sveitarstjórnarlaga. Enn fremur að ráða sveitarstjóra og aðra fasta starfsmenn hreppsins skv. VII. kafla fyrrnefndra laga, sbr. og VI. kafla þessarar samþykktar.
2. Að setja samþykktir og gjaldskrár, eftir því sem lög mæla fyrir um og þörf krefur.
3. Að stjórna fjármálum hreppsins, stofnana hans og fyrirtækja, skv. VIII. kafla sveitarstjórnarlaga sbr. og II. kafla samþykktar þessarar.
4. Að ákveða stjórnkerfi hreppsins og ráða helstu starfsmenn hans.

#### II. KAFLI

##### Um fjármálastjórn hreppsins.

###### 7. gr.

Á fyrsta ári hvers kjörtímabils skal hreppsnefnd semja þriggja ára áætlun um rekstur, framkvæmdir og fjármál hreppsins, og skal þessi þriggja ára áætlun vera til leiðbeiningar við gerð árlegrar fjárhagsáætlunar hreppsins.

Áætlunina skal endurskoða árlega í tengslum við afgreiðslu fjárhagsáætlunarinnar og skal þá framlengja áætlunina um eitt ár.

## 8. gr.

Hreppsnefnd skal afgreiða fjárhagsáætlun sveitarsjóðs, hreppsyrirtækja og -stofnana fyrir lok janúarmánaðar ár hvert að undangengnum tveimur umræðum í hreppsnefnd sbr. 24. gr. samþykktar þessarar.

Ef ekki tekst að afgreiða fjárhagsáætlun skv. 1. mgr. skal hreppsnefnd sækja skriflega um frest til félagsmálaráðuneytisins og tilgreina ástæður fyrir umsókninni.

Form fjárhagsáætlunar skal vera í samræmi við form ársreikninga hreppsins, og skal þar greint á milli rekstraráætlunar, fjárfestingaráætlunar og áætlunar um fjármagnshreyfingar.

Við afgreiðslu fjárhagsáætlunar tekur hreppsnefnd ákvarðanir um nýtingu tekjustofna sveitarsjóðs og tekjuöflun, um öflun lánsfjár, ef um það er að ræða og um ráðstöfun fjármagns á fjárhagsárinu bæði til rekstrar og eignabreytinga. Þá skal við gerð fjárhagsáætlunar hafa hliðsjón af veltufjárstöðu sveitarsjóðs í byrjun fjárhagsárs og áætla fyrir þeim breytingum, sem nauðsynlegt er talið að gera á veltufjárstöðunni.

## 9. gr.

Fjárhagsáætlun skv. 8. gr. skal vera meginregla um fjármálastjórn hreppsins á fjárhagsárinu og ekki má stofna til útgjalda eða greiða fé úr sveitarsjóði nema heimild sé til þess í fjárhagsáætlun, útgjöldin séu lögbundin, samningsbundin eða samþykkt af hreppsnefnd.

Samþykki hreppsnefnd fjárveitingu eða útgjöld utan fjárhagsáætlunar, skal hún jafnframt taka ákvörðun um, hvornig afla skuli fjár til þeirra útgjalda s.s. með lækkun annarra útgjalda, auknum tekjum eða lánsfé.

## 10. gr.

Hafi forsendur fyrir gerð fjárhagsáætlunar breyst verulega, s.s. ef verðlagsbreytingar hafa orðið verulega meiri en ráð var fyrir gert, er hreppsnefnd heimilt að endurskoða fjárhagsáætlunina. Slíkar breytingar afgreiðir hreppsnefnd við eina umræðu, enda hafi breytingartillögurnar verið sendar hreppsnefndarmönnum með fundarboði og dagskrá a.m.k. fimm sólarhringum fyrir hreppsnefndarfund.

## 11. gr.

Hreppsnefnd skal hafa lokið fullnaðarafgreiðslu ársreikninga hreppsins og fyrirtækja hans eigi síðar en í júnílok ár hvert skv. 88. gr. sveitarstjórnarlaga sbr. 82. og 83. gr. sömu laga. Eintak af ársreikningnum skal senda Hagstofu Íslands og félagsmálaráðuneytinu fyrir 31. júlí ár hvert. Viðurlög skv. 2. mgr. 88. gr. sveitarstjórnarlaga liggja við vanrækslu hreppsnefndar á afgreiðslu og skilum ársreikninga.

## III. KAFLI

**Um fundarsköp hreppsnefndar.**

## 12. gr.

Hreppsnefnd heldur reglulega fundi einu sinni í hverjum mánuði annan miðvikudag hvers mánaðar.

Hreppsnefndarfundir skulu að jafnaði hefjast kl. 17.15. Heimilt er að fella niður fundi í hreppsnefnd í allt að tvo mánuði að sumarlagi.

Aukafundi skal halda í hreppsnefnd eftir því sem þörf krefur að mati sveitarstjóra (og oddvita hreppsnefndar) og skylt er að halda aukafund í hreppsnefnd ef a.m.k. þriðjungur hreppsnefndarmanna krefst þess.

## 13. gr.

Aldursforseti nýkjörinnar hreppsnefndar kveður hreppsnefndina saman til fyrsta fundar að afloknum hreppsnefndarkosningum, eigi síðar en 15 dögum eftir að hún tekur við störfum, sbr. 2. gr. samþykktar þessarar, þ.e. eigi síðar en 30 dögum eftir kjördag.

Aldursforseti getur falið sveitarstjóra að boða fyrsta fund nýkjörinnar hreppsnefndar.

## 14. gr.

Sveitarstjóri, sbr. þó 13. gr. samþykktar þessarar, boðar hreppsnefndarfundi og ákveður jafnframt fundarstað, hafi hreppsnefnd ekki gert það.

Hreppsþúum skal kunngert með auglýsingu, hvar og hvenær hreppsnefndarfundir eru haldnir.

## 15. gr.

Sveitarstjóri semur dagskrá hreppsnefndarfundar og skal dagskráin fylgja fundarboði.

Á dagskrá hreppsnefndarfundar skal taka:

1. Lögákveðnar kosningar s.s. kosningar oddvita hreppsnefndar, kosningar nefnda, ráða og stjórnna á vegum hreppsnefndar, svo og kosningar eða ráðningar sveitarstjóra og annarra fastra starfsmanna hreppsins.
2. Fundargerðir hreppsnefndar, nefnda, ráða og stjórnna á vegum hreppsins, ef, eða að svo miklu leyti, sem hreppsnefnd þarf að samþykkja ályktanir, sem í þeim felast, sbr. 55. gr. samþykktar þessarar.
3. Önnur mál, sem falla undir verksvið hreppsnefndar og sveitarstjóri ákveður að taka á dagskrá eða einhver hreppsnefndarmaður óskar, að tekin verði á dagskrá. Hreppsnefndarmaður, sem óskar að fá mál tekið á dagskrá hreppsnefndarfundar, skal tilkynna það sveitarstjóra skriflega með tillögu eða fyrirspurn a.m.k. þremur sólarhringum fyrir fund.

Dagskrá hreppsnefndarfundar skulu fylgja afrit fundargerða, tillagna og annarra gagna, sem sveitarstjóri telur nauðsynleg. Dagskrá skal jafnframt fylgja afrit fundargerðar síðasta hreppsnefndarfundar.

## 16. gr.

Sveitarstjóri skal í síðasta lagi tveimur sólarhringum fyrir hreppsnefndarfund hafa boðsent hreppsnefndarmönnum fundarboð hreppsnefndarfundar ásamt dagskrá og fylgigögnum.

## 17. gr.

Sveitarstjóri skal boðsenda hreppsnefndarmönnum fundarboð aukafundar í hreppsnefnd ásamt dagskrá a.m.k. sólarhring fyrir fund.

## 18. gr.

Aldursforseti hreppsnefndar setur fyrsta fund nýkjörinnar hreppsnefndar og stýrir honum, uns oddviti hreppsnefndar hefur verið kjörinn.

Oddviti hreppsnefndar skal kjörinn til fjögurra ára.

Sá er rétt kjörinn oddviti, sem fengið hefur atkvæði meirihluta hreppsnefndarmanna. Verði þeim atkvæðafjöldi eigi náð, skal kjósa að nýju um þá tvo, sem flest atkvæði fengu. Hafi þrír eða fleiri hreppsnefndarmenn fengið jafnmörg atkvæði, skal varpa hlutkesti, um hverja tvo skuli kjósa. Verður þá sá rétt kjörinn oddviti hreppsnefndar, sem fleiri atkvæði fær. Verði atkvæði jöfn, skal hlutkesti ráða kosningu.

Oddviti hreppsnefndar stjórnar kjöri varaoddvita hreppsnefndar, og skal sömu aðferð beitt við kosningu hans, sbr. næstu málsgrein hér að framan. Varaoddviti skal kjörinn til jafnlangs tíma og oddviti.

Sé enginn oddviti á fundi, gegnir aldursforseti oddvitastörfum, nema hreppsnefnd ákveði að kjósa sérstakan fundarstjóra.

Ef oddviti deyr eða verður varanlega forfallaður frá oddvitastörfum, skal kjósa oddvita í hans stað til loka kjörtímabils oddvita.

#### 19. gr.

Hreppsnefnd kýs einn skrifara og einn varaskrifara úr hópi hreppsnefndarmanna til fjögurra ára í senn á sama fundi og oddvitakosning fer fram. Skrifari skal kosinn hlutfallskosningu.

Skrifari skal telja saman atkvæði við kosningar og þegar atkvæðagreiðslur fara fram í hreppsnefnd.

#### 20. gr.

Hreppsnefndarfundur skal haldinn í húsnæði sem fullnægir ákvæðum byggingarlaga og byggingarreglugerðar um aðgang fatlaðs fólks.

Hreppsnefndarfundur skal að jafnaði halda í heyranda hljóði og almenningi heimilaður aðgangur að þeim, eftir því sem húsrúm leyfir.

Hreppsnefnd getur ákveðið, að einstök mál verði rædd fyrir luktum dyrum s.s. viðkvæm einkamál manna eða viðskiptamál, sem æskilegt er vegna hagsmuna hreppsins, að rædd verði fyrir luktum dyrum. Jafnframt getur hreppsnefnd ákveðið, að hreppsnefndarfundur, þar sem eingöngu er fjallað um slík mál, verði haldinn fyrir luktum dyrum. Tillaga um að mál skuli rædd fyrir luktum dyrum skal afgreidd umræðulaust í hreppsnefnd.

Óheimilt er að skýra frá því, sem fram kemur við umræður á lokuðum fundi í hreppsnefnd.

#### 21. gr.

Hreppsnefndarfundur er lögmatgur, ef meira en helmingur hreppsnefndarmanna er á fundi. Hreppsnefnd getur enga bindandi ályktun gert, nema fundur sé lögmatgur.

#### 22. gr.

Oddviti hreppsnefndar stýrir fundum hennar. Hann setur fund, kannar lögmati hans og stjórnar umræðum og afgreiðslu mála, sér um að fundargerðir séu færðar og slítur fundi, þegar dagskrá hans er tæmd. Oddviti úrskurðar um skilning á fundarsköpum, en skjóta má úrskurði hans til úrlausnar hreppsnefndar. Oddviti sér um, að allt fari skipulega og löglega fram á hreppsnefndarfundum og er hreppsnefndarmönnum skylt að lúta valdi hans að því er varðar fundarsköp og góða reglu. Raski áheyrandi fundarfríði, getur oddviti vísað honum úr fundarsal. Leyfi oddvita þarf til að taka myndir og hljóðrita umræður á hreppsnefndarfundum.

#### 23. gr.

Mál skulu tekin til umræðu og afgreidd í hreppsnefnd í þeirri röð, sem þau eru á dagskrá, nema oddviti eða hreppsnefnd ákveði annað.

Heimilt er að taka til meðferðar á hreppsnefndarfundum mál, sem ekki hefur verið á dagskrá, ef 2/3 viðstaddra hreppsnefndarmanna samþykkja slíkt afbrigði.

#### 24. gr.

Hreppsnefnd afgreiðir mál að jafnaði við eina umræðu. Þó skal hafa tvær umræður með a.m.k. einnar viku millibili um eftirtalin málefni:

1. Fjárhagsáætlun hreppsins.
2. Ársreikninga hreppsins og fyrirtækja hans.
3. Samþykktir, reglugerðir og gjaldskrár, sem hljóta eiga staðfestingu ráðherra.

4. Áætlanir fyrir hreppinn, sem gilda eiga til lengri tíma, s.s. þriggja ára áætlanir og skipulagsáætlanir.
5. Beiðni um fjárhagsaðstoð skv. 90. gr. sveitarstjórnarlaga.

## 25. gr.

Hreppsnefndarmanni er skylt að sækja alla hreppsnefndarfundi nema lögmæt forföll hamli svo sem önnur brýnni skyldustörf eða veikindi. Sé hreppsnefndarmaður forfallaður um stundarsakir skal hann tilkynna eða láta tilkynna forföllin til sveitarstjóra, sem boðar þá varamann hans á fund. Hreppsnefndarmanni, sem forfallast um stundarsakir er heimilt að ákveða, hver varamanna hans taki sæti á hreppsnefndarfundi eða tekur varamaður sæti samkvæmt ákvæðum 1. og 2. mgr. 35. gr. sveitarstjórnarlaga.

Sveitarstjóri skal sitja fundi hreppsnefndar með málfrelsi og tillögurétt, en ekki hefur hann atkvæðisrétt nema hann sé kjörinn hreppsnefndarmaður.

Hreppsnefnd getur heimilað að maður utan hreppsnefndar kveði sér hljóðs á hreppsnefndarfundi.

## 26. gr.

Hreppsnefndarmanni ber að víkja sæti við umræður og afgreiðslu máls þegar það varðar hann sjálfan, skyldmenni eða nána venslamenn hans svo sérstaklega að almennt má ætla að viljaafstaða hans mótist að einhverju leyti af því. Honum er þó heimilt að gera stuttlega grein fyrir afstöðu sinni. Hreppsnefnd sker umræðulaust úr hvort mál er svo vaxið. Hreppsnefndarmaður, sem hlut á að máli, má taka þátt í atkvæðagreiðslu um hæfi sitt. Hreppsnefndarmaður, sem veit hæfi sitt orka tvímælis, ber að skýra oddvita hreppsnefndar frá því.

Hreppsnefndarmaður, sem vanhæfur er við úrlausn máls, skal yfirgefa fundarsal hreppsnefndar við umræðu og afgreiðslu þess.

## 27. gr.

Hreppsnefndarmaður hefur málfrelsi, tillögurétt og atkvæðisrétt á hreppsnefndarfundum. Hreppsnefndarmaður, sem taka vill til máls, skal óska heimildar oddvita. Að jafnaði skulu hreppsnefndarmenn taka til máls í þeirri röð, sem þeir hafa kvatt sér hljóðs. Víkja má frá þeirri reglu, ef um er að ræða sveitarstjóra, framsögumann í máli eða hreppsnefndarmann, sem óskar að gera stutta athugasemd eða koma leiðréttingu á framfæri. Hafi tveir eða fleiri hreppsnefndarmenn kvatt sér hljóðs samtímis, ákveður oddviti, í hvaða röð þeir skuli tala. Hreppsnefndarmaður skal flytja mál sitt úr ræðustól nema oddviti leyfi annað.

## 28. gr.

Hreppsnefndarmaður skal beina máli sínu til oddvita. Þegar til umræðu er fundargerð hreppsnefndar, annarrar nefndar, ráða eða stjórna, skal hreppsnefndarmaður taka fram, hvaða lið/liði fundargerðarinnar hann óskar að ræða.

Hreppsnefndarmaður má tala tvisvar við hverja umræðu máls. Heimilt er þó hreppsnefndarmanni að taka oftari til máls, til að bera af sér ámæli eða til að gera stutta athugasemd við fundarsköp. Sveitarstjóri, flutningsmaður tillögu eða framsögumaður (talsmaður flutningsmanna) mega þó tala oftari en tvisvar við hverja umræðu máls.

Ekki má hreppsnefndarmaður lesa upp prentað mál við umræður í hreppsnefnd nema með leyfi oddvita.

## 29. gr.

Beri hreppsnefndarmaður aðra menn brigslum, skal oddviti víta hann. Oddviti getur lagt til við hreppsnefnd, að hreppsnefndarmaður, sem víttur hefur verið tvisvar á sama fundi,

verði sviptur málfrelsi á þeim fundi. Skal slík tillaga afgreidd umræðulaust. Hlýðnist hreppsnefndarmaður ekki úrskurði oddvita eða hreppsnefndar eða ef óregla kemur upp á fundi, skal oddviti gera fundarhlé, fresta fundi eða slíta fundi, ef nauðsyn krefur.

## 30. gr.

Telji oddviti umræður dragast úr hófi fram, getur hann lagt fram dagskrártillögu um, að ræðutími hvers hreppsnefndarmanns verði takmarkaður, umræðum verði lokið á tilteknum tíma eða umræðum um mál verði lokið þá þegar. Hver hreppsnefndarmaður getur og borið fram slíkar tillögur. Hreppsnefnd afgreiðir tillögur um takmörkun umræðna umræðulaust. Ekki má þó takmarka umræðu um mál svo, að hún standi skemur en tvær klukkustundir, ef einhver hreppsnefndarmaður kveður sér hljóðs. Umræður um fjárhagsáætlun eru ekki háðar ákvæðum greinar þessarar.

## 31. gr.

Hreppsnefndarmaður getur borið fram breytingartillögu, viðaukatillögu, frávísunartillögu eða frestunartillögu við hvert það mál, sem til umræðu er á fundi. Slíkar tillögur skulu vera skriflegar, ef oddviti óskar. Oddviti ákveður, í hvaða röð og með hvaða hætti slíkar tillögur eru teknar til afgreiðslu.

## 32. gr.

Mál er afgreitt í hreppsnefnd með því að samþykkja það eða fella það, vísa því frá hreppsnefnd eða vísa því til nefndar, ráðs eða stjórnar eða sveitarstjóra. Máli, sem hreppsnefnd ber að lögum að afgreiða, verður þó eigi vísað til afgreiðslu annarra.

Hreppsnefnd er heimilt að fresta afgreiðslu máls, nema um sé að ræða mál, sem að lögum ber að afgreiða fyrir tiltekinn tíma.

## 33. gr.

Atkvæðagreiðsla á hreppsnefndarfundi fer að jafnaði fram með handauppréttingu. Oddviti biður þá hreppsnefndarmenn sem samþykkja mál, að rétta upp hægri hönd sína. Að því búnu leitar oddviti mótatkvæða með sama hætti. Loks skýrir oddviti frá úrslitum atkvæðagreiðslunnar.

Ef mál er svo vaxið, að oddviti telur ástæðulaust að atkvæðagreiðsla fari fram um það, skýrir hann frá því, að hann telji mál samþykkt eða fellt án atkvæðagreiðslu nema athugasemd verði við það gerð.

Oddviti getur ákveðið, að mál verði afgreitt með nafnakalli. Einnig ber oddvita að láta fara fram nafnakall, ef a. m. k. þriðjungur hreppsnefndarmanna óskar þess. Við nafnakall skal farið eftir tölusettri nafnaskrá hreppsnefndarmanna í stafrófsröð og skal það ráðast af útdrætti, hvaða hreppsnefndarmaður greiðir fyrst atkvæði við nafnakall. Við nafnakall skal oddviti greiða atkvæði síðastur. Við nafnakall svarar hreppsnefndarmaður, þegar oddviti les upp nafn hans, já eða nei eftir því hvort hann er með máli eða móti eða tekur fram, að hann greiði ekki atkvæði, en slík afstaða telst þó þátttaka í atkvæðagreiðslu.

Heimilt er að afgreiða mál með skriflegri atkvæðagreiðslu, ef hreppsnefndarmaður óskar og hreppsnefnd samþykkir.

Kosningar skulu ávallt vera skriflegar og leynilegar.

## 34. gr.

Við atkvæðagreiðslu ræður einfaldur meirihluti atkvæða úrslitum máls nema öðruvísi sé ákveðið í lögum. Verði atkvæði jöfn með máli og móti, fellur það.

Kosningar, sem fram fara í hreppsnefnd, skulu vera hlutfallskosningar skv. d'Hondts reglu sbr. 16. og 17. gr. sveitarstjórnarlaga.



Þegar kjósa skal einn fulltrúa eða ráða starfsmann úr hópi margra, sem tillögur hafa komið fram um, skal kosning fara fram með sama hætti og kosning oddvita hreppsnefndar sbr. 3. mgr. 18. gr. þessarar samþykktar.

#### 35. gr.

Hreppsnefnd getur ráðið sérstakan fundarritara utan hreppsnefndar til að annast ritun fundargerða í gerðabók hreppsnefndar. Í fundargerð skal getið, hvar og hvenær fundur er haldinn og hverjir sitji fundinn. Skrá skal þau mál, sem tekin eru fyrir, dagsetningu þeirra, aðila máls og meginefni og hvernig mál er afgreitt. Sé mál ekki afgreitt samhljóða, skal greina í fundargerð, hvernig atkvæði hafa skipst. Þegar lagðar eru fram fundargerðir nefnda, nægir að skrá í fundargerð hreppsnefndar, um hvaða nefndir er að ræða, dagsetningu fundargerða og fjölda tölulíða.

Mál, sem tekin eru fyrir á lokuðum fundi sbr. 3. mgr. 20. gr. samþykktar þessarar skal skrá sem trúnaðarmál.

Hreppsnefndarmaður á rétt á að fá bókaða stutta athugasemd um afstöðu sína til máls, sem til meðferðar er í hreppsnefnd. Oddviti skal hafa eftirlit með því, að fundargerðir séu skipulega og rétt færðar.

Í lok fundar skal fundargerð lesin upp og skulu allir viðstaddir hreppsnefndarmenn undirrita hana nema hreppsnefnd ákveði annað.

Hreppsnefndarmaður, sem gera vill athugasemd við eitthvert atriði í fundargerð, getur undirritað fundargerðina með fyrirvara um það atriði.

Hreppsnefnd getur ákveðið, að umræður á hreppsnefndarfundum skuli hljóðritaðar eða teknar upp með öðrum hætti. Verði það ákveðið, skal hreppsnefnd setja um það nánari reglur.

### IV. KAFLI

#### Um réttindi og skyldur hreppsnefndarmanns.

#### 36. gr.

Hreppsnefndarmaður á rétt á að fá mál samkvæmt 4. og 5. gr. samþykktar þessarar tekið á dagskrá hreppsnefndarfundar, enda tilkynni hann það sveitarstjóra skriflega a.m.k. þremur sólarhringum fyrir fund.

#### 37. gr.

Hreppsnefndarmanni er bæði rétt og skylt að sækja fundi hreppsnefndar nema lögmæt forföll hamli sbr. 25. gr. samþykktar þessarar. Hver hreppsnefndarmaður er skyldur til að taka að sér þau störf, sem hreppsnefnd felur honum og varða verkefni hreppsnefndar, s.s. oddvitastörf og störf í nefndum á vegum hreppsnefndar. Þó getur sá, sem verið hefur oddviti eitt kjörtímabil eða lengur eða setið í nefnd sama tímabil, skorast undan kosningu jafnlangan tíma og hann hefur haft starfið á hendi.

#### 38. gr.

Nú telur hreppsnefndarmaður sig ekki geta gegnt skyldum sínum í hreppsnefnd án óhæfilegs álags og getur hreppsnefnd þá létt af honum störfum eða veitt honum lausn að eigin ósk um tiltekinn tíma eða til loka kjörtímabils. Varamaður tekur þá sæti hans skv. 35. gr. sveitarstjórnarlaga.

#### 39. gr.

Hreppsnefndarmaður hefur málfrelsi, tillögurétt og atkvæðisrétt á fundum hreppsnefndar eftir því sem nánar er ákveðið í samþykkt þessari.

Hreppsnefndarmanni er ekki skylt að taka þátt í atkvæðagreiðslu um einstök mál. Þegar um er að ræða mál, sem hreppsnefnd er að lögum skylt að afgreiða s.s. fjárhagsáætlun, eða ársreikninga eða kjör fulltrúa í lögboðnar nefndir, getur oddviti ákveðið að endurtaka atkvæðagreiðslu, ef minna en helmingur hreppsnefndarmanna tekur þátt í atkvæðagreiðslunni.

## 40. gr.

Hreppsnefndarmanni ber að gegna hreppsnefndarstörfum sínum af alúð og samvisku-semi og gæta hagsmuna hreppsins, en í störfum sínum er hreppsnefndarmaður einungis bundinn af lögum og sannfæringu sinni.

## 41. gr.

Hreppsnefndarmaður á aðgang að bókum og skjölum hreppsins og einnig óhindraðan aðgang að stofnunum og fyrirtækjum hans á venjulegum afgreiðslutíma til upplýsingaöflunar vegna starfa sinna.

## 42. gr.

Hreppsnefndarmaður skal gæta þagnarskyldu um það, sem hann fær vitneskju um í starfi sínu og leynt á að fara vegna einka- eða almannahagsmuna samkvæmt lögum, eðli máls eða sérstakri ákvörðun hreppsnefndar.

## 43. gr.

Hreppsnefndarmanni ber að víkja sæti við umræður og afgreiðslu máls, þegar það varðar hann sjálfan, skyldmenni eða nána venslamenn hans svo mjög, að almennt má ætla að viljaafstaða hans mótist að einhverju eða öllu leyti þar af. Honum er þó heimilt að gera stuttlega grein fyrir afstöðu sinni. Hreppsnefnd sker umræðulaust úr, hvort mál er svo vaxið. Hreppsnefndarmaður, sem hlut á að máli, má taka þátt í atkvæðagreiðslu um hæfi sitt. Hreppsnefndarmanni, sem veit hæfi sitt orka tvímælis, ber að vekja athygli oddvita hreppsnefndar á því. Hreppsnefndarmaður, sem vanhæfur er við úrlausn máls, skal yfirgefa fundarsal hreppsnefndar við umræður um málið og afgreiðslu þess.

## 44. gr.

Hreppsnefndarmaður skal fá hæfilega þóknun úr sveitarsjóði fyrir störf sín í hreppsnefnd.

Takist hreppsnefndarmaður á hendur ferð á vegum hreppsins skv. ákvörðun hreppsnefndar á hann rétt á greiðslu hæfilegs ferða- og dvalarkostnaðar.

Hreppsnefnd setur reglur um greiðslur skv. 1. og 2. mgr.

## 45. gr.

Haga skal fundum hreppsnefndar þannig, að hreppsnefndarmenn eigi möguleika á að taka sér orlof árlega sbr. 12. gr. samþykktar þessarar.

## 46. gr.

Hreppsnefndarmaður, sem vegna veikinda eða af öðrum ástæðum getur ekki sótt hreppsnefndarfund/-fundi tímabundið, getur tilnefnt hvern sem er af varamönnum sínum til að taka sæti sitt, meðan þannig hagar til.

## 47. gr.

Ákvæði þessa kafla um réttindi og skyldur hreppsnefndarmanna gilda einnig um varamenn, sem sitja hreppsnefndarfundi.

## V. KAFLI Nefndir, ráð og stjórnir.

### 48. gr.

Hreppsnefnd kýs fulltrúa í nefndir, ráð og stjórnir samkvæmt ákvæðum laga, reglugerða og samþykktar þessarar, sbr. 6. gr. Slíkar kosningar skulu vera leynilegar, bundnar hlutfallskosningar, ef einhver hreppsnefndarmaður óskar þess.

Forstöðumenn og stjórnendur fyrirtækja og stofnana hreppsins eru ekki kjörgengir í stjórnir þeirra stofnana sem þeir starfa hjá.

### 49. gr.

Oddviti hreppsnefndar boðar nefnd saman til fyrsta fundar eða ákveður, hver skuli gera það. Á þeim fundi skal kjósa varaformann og ritara nefndar. Hreppsnefnd kýs formenn nefnda, nema lög kveði á um annað.

Formaður nefndar boðar eða lætur boða fundi í nefnd með a.m.k. eins sólarhrings fyrirvara.

### 50. gr.

Nefndarmanni er skylt að sækja fundi nema lögmæt forföll hamli. Þegar aðalmaður í nefnd forfallast um stundarsakir, skal varamaður hans taka sæti í nefndinni. Þegar aðalmaður í nefnd flyst burt úr hreppnum, fellur frá eða forfallast á annan hátt varanlega, tekur varamaður hans sæti nema hreppsnefnd ákveði að kjósa aðalmann að nýju.

Hafi tveir eða fleiri flokkar eða framboðsaðilar haft samstarf um nefndarkosningar, skal sá, sem tilnefndi viðkomandi nefndarmann, einnig tilnefna varamann hans, sé eigi öðruvísi ákveðið í yfirlýsingu skv. 2. mgr. 35. gr. sveitarstjórnarlaga.

### 51. gr.

Nefndarfundur skal haldinn fyrir luktum dyrum. Nefnd getur kvatt á sinn fund einstaka starfsmenn hreppsins. Enn fremur getur nefnd boðið aðila að koma á sinn fund til viðræðna um tiltekin mál.

### 52. gr.

Formaður nefndar stýrir fundum. Ákvæði III. og IV. kafla samþykktar þessarar gilda um meðferð mála í nefndum, ráðum og stjórnnum hreppsins, eftir því sem við á.

### 53. gr.

Um hlutverk og valdsvið nefnda, ráða og stjórna á vegum hreppsins fer eftir því sem ákveðið er í lögum, reglugerðum eða samþykktum hreppsnefndar.

Hreppsnefnd getur falið nefnd fullnaðarafgreiðslu einstakra mála eða málaflokka nema slíkt vald sé að lögum sérstaklega falið hreppsnefnd til ákvörðunar.

### 54. gr.

Nefndir, ráð og stjórnir hreppsins skulu halda gerðabækur. Kjörinn ritari nefndar skal færa fundargerð í gerðabók. Nefnd getur þó ráðið sér sérstakan fundarritara utan nefndar. Í fundargerð skal skrá, hvar og hvenær fundur er haldinn og hverjir sitji hann. Þá skal skrá í fundargerð einstök mál, sem tekin eru fyrir á fundi, dagsetningu þeirra, nöfn aðila, meginefni og hvaða afgreiðslu þau hljóta. Í fundarlok skal fundargerð lesin upp og allir viðstaddir nefndarmenn undirrita hana.

## 55. gr.

Fundargerðir nefnda, ráða og stjórna hreppsins skulu að jafnaði teknar á dagskrá hreppsnefndar og skal það gert svo fljótt sem unnt er að afloknum nefndarfundi.

Ályktun nefndar, ráðs eða stjórnar, sem hefur í för með sér útgjöld, skal ætíð lögð fyrir hreppsnefnd til endanlegrar afgreiðslu.

## 56. gr.

Hreppsnefnd kýs í eftirtaldar nefndir, ráð og stjórnir:

A. **Til eins árs.** Á fundi í júní ár hvert:

1. *Skodunarmenn.* Tveir aðalmenn og jafnmargir til vara skv. 84. gr. sveitarstjórnarlaga nr. 8/1986.
  2. *Undirkjörstjórn við alþingiskosningar.* Tveir aðalmenn, hreppstjóri sjálfkjörinn formaður, og þrír til vara skv. 10. gr. laga nr. 80/1987 um kosningar til Alþingis.
- B. **Til fjögurra ára.** Á fyrsta eða öðrum fundi að afloknum sveitarstjórnarkosningum:
1. *Almannavarnanefnd Suðurnesja.* Einn aðalmaður og einn til vara skv. 8. gr. laga nr. 94/1962 um almannavarnir, sbr. 5. gr. laga nr. 85/1985.
  2. *Áfengisvarnarnefnd.* Þrír aðalmenn og jafnmargir til vara skv. 30. gr. áfengislaga nr. 82/1969.
  3. *Atvinnumálanefnd.* Þrír aðalmenn og jafnmargir til vara. Nefndin er hreppsnefnd til ráðuneytis í atvinnumálum, sérstaklega er varðar nýjar atvinnugreinar.
  4. *Barnaverndarnefnd.* Fimm aðalmenn og jafnmargir til vara skv. 6. gr. laga um vernd barna og ungmenna nr. 53/1966.
  5. *Byggingarnefnd.* Fimm aðalmenn og jafnmargir til vara skv. 6. gr. byggingarlaga nr. 54/1978.
  6. *Byggingarnefnd sundlaugar og íþróttahúss.* Þrír aðalmenn og jafnmargir til vara. Nefndinni er ætlað að undirbúa byggingu sundlaugar og íþróttahúss og gera tillögur til hreppsnefndar.
  7. *Fegrunarnefnd.* Fimm aðalmenn og jafnmargir til vara. Fegrunarnefnd er ætlað að koma með ábendingar um það sem betur mætti fara í umhverfinu. Nefndin veitir viðurkenningar fyrir lóðir og svæði sem skara framúr fyrir snyrtimennsku.
  8. *Ferlinefnd fatlaðra.* Þrír aðalmenn og jafnmargir til vara.
  9. *Hafnarstjórn.* Fimm aðalmenn og jafnmargir til vara skv. 9. gr. hafnalaga nr. 69/1984.
  10. *Héradarnefnd Suðurnesja.* Einn aðalmaður og einn til vara skv. 6. gr. laga nr. 8/1986 og reglugerð nr. 268/1988.
  11. *Heilbrigðisnefnd Suðurnesja.* Einn fulltrúi og einn til vara skv. ákvæðum 6. gr. laga nr. 81/1988 um hollustuhætti og heilbrigðiseftirlit.
  12. *Húsaleigunefnd.* Þrír aðalmenn og jafnmargir til vara skv. 76. gr. laga nr. 44/1979 um húsaleigusamninga.
  13. *Kjörstjórn við sveitarstjórnarkosningar.* Þrír aðalmenn og jafnmargir til vara skv. 23. gr. sveitarstjórnarlaga nr. 8/1986.
  14. *Leikskólanefnd Gefnarborgar.* Einn aðalmaður og einn til vara skv. 5. gr. laga nr. 48/1991 um leikskóla.
  15. *Samband Sveitarfélaga á Suðurnesjum.* Einn aðalmaður og einn til vara skv. 5. gr. samþykktar S.S.S. frá 1986.
  16. *Skólanefnd Gerðaskóla.* Fimm aðalmenn og jafnmargir til vara skv. 19. gr. laga nr. 49/1991 um grunnskóla.
  17. *Skólanefnd Tónlistarskólans í Garði.* Einn aðalmaður og einn til vara skv. 2. gr. laga nr. 75/1985 um fjárhagslegan stuðning við tónlistarskóla.

18. *Skólanefnd Fjölbrautarskóla Suðurnesja*. Einn fulltrúi og annar til vara skv. 7. gr. laga nr. 57/1988 um framhaldsskóla, sbr. 4. gr. laga nr. 72/1989, sjá og stofnsamning dags. í nóvember 1978.
19. *Stjórn bókasafns*. Tveir aðalmenn og jafnmargir til vara (skólanefnd Gerðaskóla tilnefnir einn aðalmanng og einn til vara) skv. 7. gr. laga nr. 50/1976 um almenningsbókasöfn og reglugerð nr. 138/1978.
20. *Stjórn Brunavarna Suðurnesja*. Einn aðalmaður og einn til vara, sbr. samþykkt fyrir B.S. samþykkri af hreppsnefnd 1983.
21. *Stjórn Dvalarheimila aldraðra*. Einn aðalmaður og einn til vara, skv. 22. gr. laga nr. 82/1989 um málefni aldraðra.
22. *Stjórn Hitaveitu Suðurnesja*. Einn aðalmaður og einn til vara, skv. 7. gr. laga nr. 100/1974 um Hitaveitu Suðurnesja, sbr. 3. gr. laga nr. 101/1985.
23. *Stjórn sjúkrahúss og heilsugæslustöðvar Suðurnesja*. Einn aðalmaður og einn til vara, skv. 21. og 30. gr. laga nr. 97/1990 um heilbrigðisþjónustu.
24. *Stjórn Sorpeyðingarstöðvar Suðurnesja*. Einn aðalmaður og einn til vara, sbr. stofnsamning dags. í nóvember 1978.
25. *Húsnæðisnefnd*. Fimm aðalmenn og jafnmargir til vara. Þrír kosnir af sveitarstjórn og tveir tilnefndir af stærstu samtökum launafólks í sveitarfélaginu skv. 56. gr. laga nr. 86/1988 um Húsnæðisstofnun ríkisins, sbr. lög nr. 70/1990 og reglugerð nr. 46/1991.
26. *Stjórnarnefnd vinnumiðlunar*. Þrír aðalmenn og jafnmargir til vara skv. 9. gr. laga nr. 18/1985 um vinnumiðlun.
27. *Félagsmálanefnd*. Þrír aðalmenn og jafnmargir til vara, skv. 5. gr. laga nr. 40/1991, um félagsþjónustu sveitarfélaga.
28. *Umferðarnefnd*. Þrír aðalmenn og jafnmargir til vara sbr. heimild í 2. mgr. 116. gr. umferðarlaga nr. 50/1987.
29. *Æskulýðsnefnd*. Fimm aðalmenn og jafnmargir til vara. Æskulýðsnefnd hefur með höndum stjórn æskulýðs- og tómstundamála. Æskulýðsnefnd fer meðal annars með málefni skólagarða, vinnuskóla, ungmennaklúbba og æskulýðsmál almennt, að svo miklu leyti sem hreppurinn lætur til sín taka.
30. *Fulltrúaráð Gjaldheimtu Suðurnesja*. Tveir aðalmenn og jafnmargir til vara, sbr. 3. gr. samnings ríkissjóðs og sveitarfélaga á Suðurnesjum frá desember 1987.
31. *Ferlinefnd fatlaðra á Suðurnesjum*. Einn aðalmaður og einn til vara, sbr. samþykkt Sambands sveitarfélaga á Suðurnesjum frá desember 1988.
32. *Fulltrúi á landsþing Sambands ísl. sveitarfélaga*. Einn aðalmaður og einn til vara, sbr. 4. gr. laga Sambands ísl. sveitarfélaga, samþ. í september 1990.
33. *Förðagæsla*. Einn búfjáreftirlitsmaður og einn til vara, skv. 9. gr. laga nr. 46/1991 um búfjárhald.

57. gr.

Hreppsnefnd getur kosið nefndir til að vinna að einstökum afmörkuðum verkefnum. Umboð slíkra nefnda fellur niður þegar liðin eru fjögur ár frá því nefndin var kosin og fyrr ef verkefni nefndar er lokið.

Hreppsnefnd getur þó afturkallað umboð slíkra nefnda hvenær sem er.

## VI. KAFLI

### Um framkvæmdastjórn og starfslið Gerðahrepps.

58. gr.

Hreppsnefnd ræður sveitarstjóra. Gera skal skriflegan ráðningarsamning við sveitarstjóra þar sem m.a. skal kveðið á um ráðningartíma hans, kaup og kjör. Ráðningarsamningur skal staðfestur af hreppsnefnd.

## 59. gr.

Sveitarstjóri er framkvæmdastjóri hreppsins. Hann undirbýr fundi hreppsnefndar, semur dagskrá og boðar til funda sbr. 14. gr. samþykktar þessarar. Hann á sæti á fundum hreppsnefndar og hefur þar málfrelsi og tillögurétt en eigi atkvæðisrétt nema hann sé kjörinn fulltrúi í hreppsnefnd. Hann hefur og rétt til setu á fundum nefnda hreppsins með sömu réttindum.

Sveitarstjóri hefur á hendi framkvæmd ákvarðana hreppsnefndar og hreppsmálefna að svo miklu leyti sem hreppsnefnd hefur ekki ákveðið annað.

Sveitarstjóri er prókúruhafi sveitarsjóðs. Hann undirritar skjöl varðandi kaup og sölu fasteigna hreppsins, lántökur og aðrar skuldbindingar.

Sveitarstjóri er æðsti yfirmaður starfslíðs hreppsins.

Hreppsnefnd ákveður hver gegna skuli störfum sveitarstjóra í forföllum hans.

## 60. gr.

Hreppsnefnd ræður fasta starfsmenn sveitarfélagsins og veitir þeim laun frá störfum.

## 61. gr.

Fastráðnir starfsmenn hreppsins skulu ráðnir til óákveðins tíma með gagnkvæmum 3 mánaða uppsagnarfresti miðað við mánaðamót. Þeir hafa réttindi og skyldur opinberra starfsmanna sbr. lög nr. 38/1954 eftir því sem við á.

Gera skal skriflegan ráðningarsamning við fastráðna starfsmenn, þar sem m.a. skal kveðið á um ráðningartíma og uppsagnarfrest sbr. 1. mgr. svo og starfssvið þeirra. Um kaup og kjör fer eftir ráðningarsamningi og gildandi kjarasamningum.

## 62. gr.

Um ráðningu lausráðinna starfsmanna fer eftir reglum sem hreppsnefnd setur. Um kaup og kjör fer eftir kjarasamningum viðkomandi stéttarfélaga.

Samþykkt þessi, sem hreppsnefnd Gerðahrepps hefur sett samkvæmt ákvæðum 3. mgr. 7. gr. og 49. gr. sveitarstjórnarlaga nr. 8/1986, staðfestist hér með til að öðlast gildi þegar í stað, og birtist til eftirbreytni öllum þeim sem hlut eiga að máli.

*Félagsmálaráðuneytið, 31. maí 1991.*

**Jóhanna Sigurðardóttir.**

*Pórhildur Línadal.*

**REGLUGERÐ**

**um breyting á reglugerð nr. 160/1990 um tímabundinn tollfrjálsan innflutning bifreiða og bifhjóla.**

## 1. gr.

Við 4. gr. reglugerðarinnar bætist ný málsgrein er orðist svo:

Ríkisstollstjóri getur ákveðið að leyfi til tímabundins tollfrjáls innflutnings bifreiða og bifhjóla sé veitt með öðrum hætti en um ræðir í 1. mgr. þessarar greinar.

## 2. gr.

Reglugerð þessi er sett samkvæmt heimild í 7. tölul. 1. mgr., sbr. 2. mgr. 6. gr. og 148. gr. tollalaga nr. 55/1987 til að öðlast gildi þegar í stað.

*Fjármálaráðuneytið, 5. júní 1991.*

F. h. r.

**Magnús Pétursson.**

*Guðrún Ásta Sigurðardóttir.*

**REGLUGERÐ**

**um breytingu á reglugerð um happdrætti Dvalarheimilis aldraðra sjómanna, nr. 371 25. október 1976.**

## 1. gr.

9. grein orðist svo:

Um vinninga í 1. flokki skal dregið 7. maí ár hvert og síðan fjórða virkan dag hvers mánaðar, í janúar þó 7. dag þess mánaðar. Ekki skal þó dregið á laugardögum, almennum frídögum, helgidögum eða virkum degi eftir helgidag eða almennan frídag. Fer dráttur þá fram næsta virkan dag þar á eftir. Happdrættisráð getur veitt undanþágu frá ákvæði þessarar greinar ef því þykir ástæða til.

## 2. gr.

Reglugerð þessi, sem sett er samkvæmt heimild í lögum nr. 16, 13. apríl 1973 um happdrætti Dvalarheimilis aldraðra sjómanna með síðari breytingum öðlast þegar gildi.

*Dóms- og kirkjumálaráðuneytið, 5. júní 1991.*

F. h. r.

**Jón Thors.**

*Anna Th. Gunnarsdóttir.*

**REGLUGERÐ**

**um hækkun bóta almannatrygginga.**

## 1. gr.

Á upphæðir tekjutryggingar, heimilisuppbótar og sérstakrar heimilisuppbótar eins og þær eru í júnímánuði 1991 samkvæmt 19. gr. laga um almannatryggingar skal greiða sérstakan 18% tekjutryggingarauka í júlí 1991.

## 2. gr.

Reglugerð þessi er sett samkvæmt 79. gr. laga nr. 67/1971 um almannatryggingar með síðari breytingum og öðlast þegar gildi.

*Heilbrigðis- og tryggingamálaráðuneytið, 29. maí 1991.*

**Sighvatur Björgvinsson.**

*Páll Sigurðsson.*

**GJALDSKRÁ****vegna hundahalds á Hvolsvelli fyrir árið 1991.**

## 1. gr.

Gjald fyrir að halda hund á Hvolsvelli, sbr. 2. gr. b. stl. samþykktar um hundahald á Hvolsvelli nr. 261/1985, skal vera kr. 4 000, á árinu 1991. Gjaldið greiðist fyrirfram á gjalddaga 1. júlí 1991.

## 2. gr.

Handsömunargjald, sem skal innheimt eftir aðvörun, er sem hér segir:

Í fyrsta sinn kr. 3 000.

Í annað sinn kr. 6 000.

Í þriðja sinn fellur leyfi til að halda hund úr gildi.

## 3. gr.

Um vexti af vangreiddum gjöldum skv. gjaldskrá þessari fer skv. almennum reglum.

## 4. gr.

Gjaldskrá þessi, sem samin er og samþykkt af hreppsnefnd Hvolhrepps skv. 22. gr. laga nr. 81/1988, um hollustuhætti og heilbrigðiseftirlit, staðfestist með ofangreindum gildistíma.

*Heilbrigðis- og tryggingamálaráðuneytið, 30. maí 1991.*

**Sighvatur Björgvinsson.**

*Ingimar Sigurðsson.*

6. júní 1991

Nr. 271

**GJALDSKRÁ****fyrir hundahald í Borgarnesi 1991.**

## 1. gr.

Gjald fyrir að halda hund sbr. staflíð c. í 2. gr. samþykktar um hundahald í Borgarnesi, dags. 3. júní 1991 skal á árinu 1991 vera kr. 6 500,00 fyrir allt árið eða hluta úr ári.

Gjalddagi er 1. mars og eindagi 1. júlí.

Dráttarvextir reiknast frá gjalddaga verði gjaldið eigi greitt í síðasta lagi á eindaga.

## 2. gr.

Handsömunargjald skv. 6. gr. samþykktar um hundahald í Borgarnesi skal vera kr. 5 000,00 auk þess sem greiða skal kr. 500,00 í gjald fyrir hvern dag sem hundurinn er í haldi.

## 3. gr.

Gjaldskrá þessi er samin og samþykkt af bæjarstjórn Borgarness skv. 22. gr. laga nr. 81/1988, um hollustuhætti og heilbrigðiseftirlit með ofangreindum gildistíma.

*Heilbrigðis- og tryggingamálaráðuneytið, 6. júní 1991.*

**Sighvatur Björgvinsson.**

*Ingimar Sigurðsson.*



## REGLUGERÐ

### um menntun, réttindi og skyldur náttúrufræðinga, sem starfa á sérhæfðum rannsóknarstofum heilbrigðisstofnana.

#### 1. gr.

Rétt til að kalla sig og starfa sem náttúrufræðingur í heilbrigðisþjónustu hefur sá einn, sem til þess hefur leyfi heilbrigðisráðherra.

#### 2. gr.

Leyfi skv. 1. gr. skal veita þeim, sem lokið hefur B.S. prófi eða sambærilegu háskólaprófi í raungreinum með höfuðáherslu á greinar heilbrigðisvísinda (medical science); frumu- og sameindalíffræði, eðlis- og efnafræði, lífeðlis- og lífefnafræði, erfðafræði og líftækni, örveru- og veirufræði, ónæmisfræði, blóðbankafræði, vefjafræði, meinafræði, faraldsfræði, tölfræði og kerfislíffræði, ásamt eins árs starfsþjálfun á sérhæfðum rannsóknastofum heilbrigðisstofnana, sem eru rannsóknadeildir Ríkisspítala, Borgarspítala, Landakotsspítala, rannsóknarstofa Hollustuverndar ríkisins, rannsóknastofa Krabbameinsfélagsins í frumu- og sameindalíffræði og sambærilegar stofnanir innanlands eða erlendis, eða hafa framhaldsmenntun í greinum heilbrigðisvísinda. Leita skal umsagnar Félags ísl. náttúrufræðinga og landlæknis áður en leyfi er veitt.

#### 3. gr.

Náttúrufræðingur skv. reglugerð þessari starfar að sérhæfðum þjónustu- og/eða grunnrannsóknnum, sem tengjast greiningu sjúkdóma og stuðla að auknum skilningi á orsökum og eðli þeirra.

#### 4. gr.

Náttúrufræðingar í heilbrigðisþjónustu starfa á sérhæfðum rannsóknastofum heilbrigðisstofnana, sem taldar eru upp í 2. gr. Þeir sjá um þjónustu- og/eða grunnrannsóknir á sínu sérsviði, annast úrvinnslu gagna, fræðslu og þjálfun.

#### 5. gr.

Óheimilt er að ráða í störf náttúrufræðinga í heilbrigðisþjónustu aðra en þá, sem starfsleyfi hafa skv. reglugerð þessari, nema í starfsþjálfunarnám skv. 2. gr. hér að ofan.

#### 6. gr.

Náttúrufræðingi í heilbrigðisþjónustu er skylt að gæta þagmælsku um þau atriði, sem hann fær vitneskju um í starfi sínu og leynt skulu fara skv. lögum og eðli máls. Þagnarskyldan helst þótt hann láti af störfum. Sömu reglur gilda um aðstoðarfólk, sem náttúrufræðingar í heilbrigðisþjónustu hafa í starfi.

#### 7. gr.

Náttúrufræðingi í heilbrigðisþjónustu ber að þekkja skyldur sínar, viðhalda þekkingu sinni og tileinka sér nýjungar er varða starfið.

#### 8. gr.

Um náttúrufræðinga í heilbrigðisþjónustu gilda að öðru leyti reglur læknalaga nr. 53/1988, svo sem um viðurlög við broti í starfi, sviptingu starfsleyfis og endurveitingu starfsleyfis.

## 9. gr.

Reglugerð þessi, sem sett er skv. lögum nr. 24/1985 um starfsheiti og starfsréttindi heilbrigðisstétta, öðlast þegar gildi.

*Ákvæði til bráðabirgða.*

Ráðherra er heimilt fram til 1. mars 1992 að veita þeim náttúrufræðingum, sem eru í starfi á sérhæfðum rannsóknarstofum, sbr. 2. gr., starfsleyfi, hafi þeir starfað í þrjú ár samfellt við gildistöku reglugerðarinnar.

*Heilbrigðis- og tryggingamálaráðuneytið, 6. júní 1991.*

**Sighvatur Björgvinsson.**

*Páll Sigurðsson.*

**REGLUGERÐ****um tannverndarsjóð.**

## 1. gr.

Hlutverk sjóðsins er að greiða kostnað við fyrirbyggjandi aðgerðir á sviði tannheilsumála svo sem fræðslu um tannhirðu og tannvernd. Sjóðurinn er í vörslu heilbrigðis- og tryggingamálaráðuneytisins.

## 2. gr.

Árlega skal leggja sjóðnum til fé á fjárlögum.

## 3. gr.

Heilbrigðisráðuneytið hefur yfirstjórn á starfsemi sjóðsins. Tannheilsudeild ráðuneytisins gerir tillögur til ráðherra um fræðslu- og tannverndaraðgerðir á vegum sjóðsins og hefur um það samráð við tannlæknadeild Háskóla Íslands og Tannlæknafélag Íslands.

Fulltrúar fyrrnefndra aðila mynda tannverndarráð, og er yfirtannlæknir ráðuneytisins formaður þess.

## 4. gr.

Reglugerð þessi er sett skv. heimild í 43. gr. laga nr. 67/1971 með síðari breytingum og tekur gildi þegar í stað. Jafnframt fellur úr gildi reglugerð nr. 502/1986 með sama heiti.

*Ákvæði til bráðabirgða.*

Á árinu 1991 skal framlag til sjóðsins skv. 2. gr. nema allt að kr. 10 000 000,00.

*Heilbrigðis- og tryggingamálaráðuneytið, 6. júní 1991.*

**Sighvatur Björgvinsson.**

*Ingimar Sigurðsson.*

## REGLUGERÐ

### um breytingu á reglugerð nr. 578/1982, um námslán og námsstyrki, með áorðnum breytingum.

#### 1. gr.

19. gr. orðist svo:

Þegar námsmaður hefur fengið aðstoð sjóðsins sem svarar 5 aðstoðarárum og sækir enn um aðstoð ber honum að gera sérstaka grein fyrir námsframvindu sinni fram að þeim tíma og leggja fram áætlun um nám sitt þar til því lýkur. Er þá mál hans lagt fyrir sjóðstjórn. Frávik frá námsáætlun sem hefur áður verið samþykkt skv. 5 ára reglu skulu einnig lögð fyrir sjóðstjórn. Námsmaður sem skiptir algerlega um námsbraut á rétt á námsaðstoð í samtals 5 ár á háskólastigi, m.ö.o. skv. 1. grein þessarar reglugerðar og 1. gr. laga nr. 72/1982, enda hafi námsframvinda hans verið fullnægjandi á báðum námsbrautum.

#### 2. gr.

21. gr. orðist svo:

Í úthlutunarreglum skal m.a. tekið tillit til eftirfarandi atriða er varða hagi umsækjanda:

- a) Framfærslukostnaðar á námsstað, sem breytist að öðru jöfnu með þróun verðlags og gengis. Sjóðstjórn fylgist einnig með því hvernig þessar tölur þróast í samanburði við launatekjur.
- b) Námskostnaðar í viðkomandi námsgrein á námsstað.
- c) Lengd árlegs námstíma.
- d) Fjölskylduaðstæður námsmanns.
- e) Tekna námsmanns og maka hans eða möguleikar á tekjuöflun, t.d. utan árlegs námstíma.
- f) Skatta sem námsmaður eða maki greiða á sama tíma og nám eða tekjuöflun fer fram.
- g) Aðstöðu sem einhleypur námsmaður nýtur af hálfu foreldra eða kjörforeldra, t.d. húsnæðis.
- h) Ferðakostnaðar barna og maka.

Óvígð sambúd er í störfum sjóðsins lögð að jöfnu við hjúskap, ef sambúðaraðilar eiga sameiginlegt lögheimili og hafa átt barn saman eða konan er þunguð eða sambúðin hefur staðið samfleytt í 2 ár.

Í reglum sjóðsins skal á hverjum tíma gæta samræmis milli þess að hvaða leyti námsmanni telst skylt að framfæra maka sem getur ekki aflað tekna og þess sem tekjuhár maki telst leggja til framfæris námsmanns.

#### 3. gr.

26. gr. fellur niður og númer síðari greina breytast til samræmis.

#### 4. gr.

Reglugerð þessi öðlast þegar gildi. Jafnframt fellur úr gildi reglugerð nr. 171/1990 um breytingu á reglugerð nr. 578/1982, um námslán og námsstyrki, með áorðnum breytingum og reglugerð nr. 84/1989 um breytingu á reglugerð nr. 327/1986 um breytingu á reglugerð nr. 578/1982 um námslán og námsstyrki.

*Menntamálaráðuneytið, 7. júní 1991.*

**Ólafur G. Einarsson.**

*Árni Gunnarsson.*

## S A M Þ Y K K T

### um hundahald í Borgarnesi.

#### 1. gr.

Hundahald er bannað í Borgarnesi, sbr. þó 2. gr.

#### 2. gr.

Bæjarstjórn er heimilt að veita lögráða einstaklingum, búsettum í bænum, leyfi til hundahalds með eftirfarandi skilyrðum:

- a) Leyfi skal bundið við nafn og heimilisfang lögráða einstaklings. Óheimilt er að framselja það.
- b) Ef sótt er um leyfi til að halda hund í sambýlishúsi, skal skriflegt samþykki allra sameigenda í húsinu fylgja umsókn. Ef um er að ræða leiguhúsnæði, skal jafnframt fylgja umsókn skriflegt samþykki eiganda íbúðar.
- c) Leyfisgjald vegna undanþágu skal greiða til bæjarsjóðs skv. sérstakri gjaldskrá, sem bæjarstjórn setur árlega og heilbrigðisráðuneytið staðfestir. Gjaldið skal standa straum af ábyrgðartryggingu hundsins og hreinsun hans á auglýstum hreinsunardegi í október ár hvert. Jafnframt skal það standa straum af hundaeftirliti í bænum.

Gjaldið skal greitt í fyrsta sinn við skráningu hundsins og síðan fyrirfram árlega með gjalddaga 1. mars. Hafi gjaldið ekki verið greitt innan mánaðar frá gjalddaga, fellur leyfið úr gildi. Heimilt er bæjarstjórn að fella niður leyfisgjald til fatlaðra, sem halda hund.

- d) Hundar skulu færðir árlega til hreinsunar. Opinber hreinsunardagur skal auglýstur í október ár hvert.
- e) Leyfishafi skal gæta þess að hundur hans valdi ekki hættu, óþægindum eða óþrifnaði né raski ró manna.

Hundurinn skal aldrei ganga laus á almannafæri heldur vera í taumi í fylgd aðila, sem hefur fullt vald yfir honum.

Skylt er aðila að fjarlægja saur eftir hund sinn á tryggilegan hátt.

- f) Eigi má hleypa hundum inn í almenningsfarartæki, leikvelli, skóla, dagvistunarheimili, kirkju og kirkjugarða svo og húsakynni, þar sem framleidd eru eða seld matvæli og aðrar neyslu- og nauðsynjavörur.

#### 3. gr.

Umsókn um leyfi til hundahalds skal senda skrifstofu Borgarnesbæjar, sem gefur út leyfið að fengnu samþykki bæjarstjórnar. Upplýsingar um hundinn skal færa í þar til gerða bók. Þar skal skrá heiti, aldur, kyn, tegund, lit og önnur einkenni hundsins. Þar skal einnig koma fram nafn og heimilisfang leyfishafa. Við skráningu fær eigandi hundsins afhenta plötu til að festa á ól, sem ætíð skal vera um háls hundsins. Á plötuna er skráð nafn og númer hundsins. Skrifstofu lögreglu í Borgarnesi og heilbrigðisnefnd skal sent afrit af leyfisbréfi.

#### 4. gr.

Við skráningu skal hundaeigandi undirrita yfirlýsingu, þar sem hann skuldbindur sig til að hlíta í einu og öllu fyrirmælum í samþykkt þessari svo og síðari breytingum sem kunna að verða gerðar á henni.

#### 5. gr.

Ef leyfishafi brýtur gegn ákvæðum samþykktar þessarar eða öðrum reglum, sem um hundahald gilda, getur bæjarstjórn afturkallað leyfið. Einnig getur bæjarstjórn afturkallað öll leyfi til hundahalds, telji hún þess þörf.

## 6. gr.

Hættulega og óleyfilega hunda svo og hunda úr aðliggjandi sveitum, sem ekki eru í fylgd með eiganda eða umráðamanni, svo og aðra ómerkta flækingshunda, sem ganga lausir utanhúss, skal handsama. Við ítrekað brot skal hundinum lógað. Kostnaður við töku hunda skal ákveðinn af bæjarstjórn og að fullu greiddur af eiganda. Hættulegum hundum, t.d. þeim sem ráðast á menn og skepnur er heimilt að lóga þegar í stað. Aðra hunda er heimilt að afhenda, ef leyfi er framvísað, enda verði áfallinn kostnaður greiddur. Að öðrum kosti skal hundinum lógað.

## 7. gr.

Borgarnesbær eða aðilar á hans vegum í samráði við heilbrigðisnefnd og lögreglustjóra hafa eftirlit með hundum skv. samþykkt þessari.

## 8. gr.

Með brot gegn samþykkt þessari skal fara að hætti laga um meðferð opinberra mála og að öðru leyti í samræmi við VI. og VII. kafla laga nr. 81/1988 um hollustuhætti og heilbrigðisettirlit.

## 9. gr.

Framangreind samþykkt bæjarstjórnar Borgarness staðfestist hér með skv. 22. gr. laga nr. 81/1988, um hollustuhætti og heilbrigðisettirlit, og 1. gr. laga nr. 7/1953, um hundahald og varnir gegn sullaveiki, til þess að öðlast gildi þegar við birtingu. Jafnframt fellur úr gildi fyrri samþykkt um hundahald í Borgarnesi nr. 278 frá 2. júlí 1976.

*Heilbrigðis- og tryggingamálaráðuneytið, 6. júní 1991.*

**Sighvatur Björgvinsson.**

*Ingimar Sigurðsson.*

## REGLUGERÐ

### um skráningargjald og árgjald sérlyfja á sérlyfjaskrá.

## 1. gr.

Umsókn um skráningu sérlyfs skal senda í fjórriti til heilbrigðis- og tryggingamálaráðuneytisins, ljósrit umsóknar ásamt umsóknargögnum sendast lyfjanefnd. Umsóknareyðublöð fást í ráðuneytinu. Ráðuneytið áritar öll eintök og tölusetur hverja umsókn við móttöku í áframhaldandi töluröð og fær umsækjandi eitt eintakið.

Með umsókn um skráningu sérlyfs skal fylgja skráningargjald að upphæð kr. 36.000,00.

Þegar sótt er um skráningu á öðrum lyfjaformum eða styrkleikum sérlyfja eða um skráningu nýrrar ábendingar sérlyfs skal rita nýja umsókn. Er skráningargjaldið þá kr. 18.000,00.

Sækja skal um viðurkenningu á hvers konar breytingum á skráðum sérlyfjum með umsókn svo og um framlengda skráningu sérlyfja, sem hafa verið skráð með nánar tilgreindum tímamörkum. Ekkert skráningargjald er fyrir slíkar umsóknir.

Framgreind skráningargjöld eru óafturkræf þótt umsókn sé synjað.

## 2. gr.

Af hverju formi sérlyfs, sem er á sérlyfjaskrá 1. janúar ár hvert, skal greiða árlegt gjald að upphæð kr. 7.250,00 er greiðist fyrir 1. mars ár hvert.

Ef tvö eða fleiri form sama sérlyfs innihalda mismunandi efni eða mismunandi mikið af sömu efnum, skal greiða árgjald sem um tvö eða fleiri form væri að ræða.

## 3. gr.

Ráðherra getur veitt undanþágu frá greiðslu árgjalds sérlyfs, ef sérstakar aðstæður mæla með. Umsóknir um slíkar undanþágur sendist ráðuneytinu.

## 4. gr.

Gjöld samkvæmt reglugerð þessari skulu standa straum af kostnaði við starfsemi lyfjanefndar og eru lögtakskræf.

## 5. gr.

Reglugerð þessi er sett samkvæmt heimild í 7. gr. lyfjalaga nr. 108 14. nóvember 1984 og öðlast gildi við birtingu.

Jafnframt fellur úr gildi reglugerð með sama heiti nr. 428/1989.

*Heilbrigðis- og tryggingamálaráðuneytið, 3. júní 1991.*

**Sighvatur Björgvinsson.**

*Einar Magnússon.*

**REGLUGERÐ****fyrir Fiskveiðasjóð Íslands.**

## 1. gr.

Hlutverk Fiskveiðasjóðs Íslands er að efla framleiðslu og framleiðni í fiskveiðum, fiskiðnaði og skyldri starfsemi.

Lán vegna nýsmíði, innflutnings og endurbóta á fiskiskipum skulu við það miðuð, að afkastageta fiskiskipastólsins verði í sem bestu samræmi við afrakstursgetu fiskstofnanna.

Lán til endurbóta á fiskiskipum skulu fyrst og fremst stuðla að orkusparnaði, bætttri aflameðferð og bættum aðbúnaði skipshafnar.

Lán til fiskvinnslufyrirtækja skulu við það miðuð, að afkastageta í hefðbundnum vinnslugreinum aukist ekki, heldur stuðli að nýjungum, aukinni framleiðni og bættum gæðum afurða.

## 2. gr.

Umsækjandi skal jafnan gera fullnægjandi grein fyrir fjármögnun framkvæmda umfram það sem felst í láni Fiskveiðasjóðs.

Pegar um er að ræða nýsmíði fiskiskips eða kaup á skipi erlendis frá þarf umsækjandi að hafa lagt það sem vantar á að fjármögnun sé tryggð inn á bundinn bankareikning eða leggja fram bankaábyrgð fyrir því áður en umsókn er afgreidd.

## 3. gr.

Skilyrði fyrir lánveitingu til nýsmíða fiskiskipa innanlands eða erlendis svo og til kaupa á fiskiskipum erlendis frá er að skip sem umsækjandi á af sömu eða svipaðri stærð og afkastagetu, verði eða hafi verið strikuð endanlega út af skipaskrá.

Umsókn um nýsmíði eða kaup á tilteknu fiskiskipi ásamt fullnægjandi gögnum verður að hafa borist innan 12 mánaða frá því að sambærileg skip hurfu af skipaskrá.

## 4. gr.

Lán úr Fiskveiðasjóði Íslands skulu skiptast í eftirgreinda lánaflokka:

**A. Skipalán.**

Lán vegna nýsmíði, endurbóta, véla- og tækjakaupa og vegna notaðra skipa sem keypt eru erlendis mega hæst vera 65% af kostnaðarverði. Hámarkslánstími skal vera allt að 18 ár.

**B. Fasteignalán.**

Lán vegna nýbygginga, endurbóta og véla- og tækjakaupa mega hæst vera 75% af kostnaðarverði. Þó skal fasteignalán aldrei nema hærri fjárhæð en 60% af matsverði eignanna miðað við 1. veðrétt og minnka sem nemur áhvílandi lánnum af 1. veðréttum fæst ekki. Hámarkslánstími skal vera allt að 18 ár.

**C. Hagræðingarlán.**

Stjórn sjóðsins getur ákveðið lánveitingu til hagræðingar s.s. fjárhagslegrar endurskipulagningar og sameiningar fyrirtækja.

Lánsfjárhæð og lánstími fer eftir mati stjórnar hverju sinni, en takmarkast þó af veðhæfi þeirra skipa eða fasteigna, sem sett eru að veði fyrir láninu.

## 5. gr.

Stjórn sjóðsins skal setja starfsreglur um lánveitingar samkvæmt A og B liðum 4. greinar. Umsækjendur skulu eiga auðveldan aðgang að þeim starfsreglum, sem gilda hverju sinni.

## 6. gr.

Fiskveiðasjóði Íslands er heimilt að veita lán í reikningseiningum Fiskveiðasjóðs Íslands (R.F.Í.) og breytist reikningseining sjóðsins í samræmi við breytingar á vegnu meðaltali erlendra gjaldmiðla, erlendra reikningseininga og vísitölu, allt eftir samsetningu höfuðstóls langtímaskulda og útlána Fiskveiðasjóðs Íslands.

Þegar Fiskveiðasjóður skráir verðgildi reikningseininga sinna (R.F.Í.) skal liggja fyrir vægi þeirra erlendu gjaldmiðla, erlendra reikningseininga og skulda háðra vísitölu sem til grundvallar er lagt. Vægi hvernar einingar skal þannig fundið að frá þeirri fjárhæð sem Fiskveiðasjóður skuldar í hverri einingu skulu dregin útlán í sömu einingu og jákvæður mismunur verður hluti vogarinnar. Áður en summa erlendra gjaldmiðla og erlendra reikningseininga kemur inn í vogina skal draga útlán með gengisákvæði frá þeirri summu að því marki sem þau eru háð gengi.

Sjálf reikningseiningin (R.F.Í.) breytist daglega í sama hlutfalli til hækkunar eða lækkunar og verðgildi vogarinnar breytist. Vægi eininga í voginni getur Fiskveiðasjóður endurreiknað eins oft og þurfa þykir en eigi skal það gert sjaldnar en ársfjórðungslega.

Skuldbindingar og kröfur sem í upphafi eru til tveggja ára eða lengri tíma teljast í þessu sambandi langtímaskuldir og útlán.

Eigið fé Fiskveiðasjóðs hefur engin bein áhrif á skilgreiningu reikningseiningar Fiskveiðasjóðs Íslands.

Á sömu dögum og Seðlabanki Íslands skráir verðgildi erlendra mynta í krónum talið skal Fiskveiðajóður Íslands skrá verðgildi einnar reikningseiningar Fiskveiðasjóðs Íslands í krónum talið með a.m.k. tveimur aukastöfum.

## 7. gr.

Stjórn Fiskveiðasjóðs getur í hverju tilviki áskilið að lántaki útvegi erlent lán, sem Fiskveiðasjóður yfirtekur og lengir í sumum tilvikum.

Um tilhögun slíkra lánveitinga fer eftir nánari ákvörðun sjóðsstjórnar.

## 8. gr.

Um öll lán úr Fiskveiðasjóði sem ekki eru að fullu greidd en voru veitt og afgreidd samkvæmt ákvæðum eldri reglugerða fyrir sjóðinn skulu gilda þau hin sömu ákvæði þótt þær reglugerðir séu að öðru leyti felldar úr gildi með 9. gr. þessarar reglugerðar.

## 9. gr.

Reglugerð þessi er hér með sett samkvæmt lögum nr. 44, 25. maí 1976 um Fiskveiðasjóð Íslands til þess að öðlast þegar gildi og birtist til eftirbreytni öllum þeim sem hlut eiga að máli. Jafnframt eru eftir því sem við á, sbr. 8. gr., felldar úr gildi reglugerðir nr. 278/1979, fyrir Fiskveiðasjóð Íslands um lánaflokka, svo og reglugerðir um sama efni, nr. 451/1979, nr. 331/1979, nr. 331/1980, nr. 628/1981, nr. 617/1980, nr. 213/1985, nr. 98/1986 og nr. 52/1987.

*Sjávarútvegsráðuneytið, 14. júní 1991.*

**Þorsteinn Pálsson.**

Jón B. Jónasson.

## GJALDSKRÁ

### um sorphirðu í Mýrdalshreppi.

## 1. gr.

Sorphirðugjald í Mýrdalshreppi fyrir árið 1991 skal vera kr. 6 200,00 skv. 9. gr. samþykktar um sorphirðu í Mýrdalshreppi nr. 113/1989.

Gjaldið skal innheimtast með fasteignagjöldum.

## 2. gr.

Ofangreind samþykkt hreppsnefndar Mýrdalshrepps er hér með staðfest skv. lögum nr. 81/1988 um hollustuhætti og heilbrigðiseftirlit og gildir frá 1. janúar 1991.

*Umhverfissráðuneytið, 14. júní 1991.*

F. h. r.

**Páll Líndal.**

Sigurbjörg Sæmundsdóttir.



## GJALDSKRÁ

### vegna starfsleyfisskyldra fyrirtækja samkvæmt reglugerð nr. 389/1990.

#### 1. gr.

##### *Gjöld fyrir vinnslu starfsleyfis og sérhæft eftirlit.*

Hollustuvernd ríkisins skal innheimta gjöld vegna vinnslu starfsleyfa og sérhæfðs eftirlits með starfsleyfisskyldri starfsemi skv. greinum 3.6. og 8.2.1 í reglugerð nr. 389/1990, í samræmi við gjaldskrá þessa.

Atvinnurekstur sem upp er talinn í viðauka 7 í reglugerð nr. 389/1990 skal greiða gjald fyrir vinnslu starfsleyfis við veitingu starfsleyfis skv. 8. kafla reglugerðarinnar og árlegt gjald vegna sérhæfðs eftirlits skv. grein 3.5 í reglugerðinni, sem hér segir:

	Starfsleyfisvinnsla	Sérhæft eftirlit
1. flokkur . . . . .	kr. 490 000	kr. 245 000
2. flokkur . . . . .	kr. 87 000	kr. 61 000
3. flokkur . . . . .	kr. 46 000	kr. 26 000
4. flokkur . . . . .	kr. 15 500	kr. 10 500

Í þeim tilvikum sem unnið er starfsleyfi fyrir ólíka þætti í starfsemi sama fyrirtækis, er heimilt að innheimta sérstakt gjald fyrir hvern þátt.

#### 2. gr.

##### *Úttekt vegna starfsleyfisvinnslu.*

Telji Hollustuvernd ríkisins eða umsagnaradilar að upplýsingar um mengun og áhrif hennar á umhverfið skorti má, samkvæmt gr. 8.2.5. í reglugerð nr. 389/1990, setja sem skilyrði að fram fari úttekt, það er athuganir, mælingar eða rannsóknir á kostnað umsækjanda.

Taki Hollustuvernd ríkisins þátt í að undirbúa, framkvæma eða hafa eftirlit með úttekt, það er athugunum, mælingum eða rannsóknum skv. þessari grein, skal umsækjandi greiða stofnuninni skv. gjaldskrá nr. 43/1991.

#### 3. gr.

##### *Breyting á starfsleyfi.*

Fyrir breytingu á starfsleyfi, sérstakar athuganir og aðra sérfræðiþjónustu skal greiða skv. gjaldskrá nr. 43/1991.

#### 4. gr.

##### *Úttekt vegna umhverfisvandamála.*

Gefi eftirlit til kynna að um veruleg umhverfisvandamál sé að ræða, getur eftirlitsaðili krafist úttektar á kostnað hlutaðeigandi aðila, samkvæmt reglugerð nr. 389/1990. Ágreiningi um nauðsyn slíkrar úttektar og/eða um kostnað má vísa til ráðherra eigi Hollustuvernd ríkisins hlut að máli.

Annist Hollustuvernd ríkisins úttektina skal greitt fyrir hana skv. gjaldskrá nr. 43/1991.

#### 5. gr.

##### *Ferða- og upphaldskostnaður.*

Auk gjalds skv. 1. gr. er heimilt að innheimta gjald fyrir akstur og annan ferða- og upphaldskostnað vegna vinnslu starfsleyfis og sérhæfðs eftirlits.

## 6. gr.

*Innheimta.*

Hollustuvernd ríkisins innheimtir gjöld samkvæmt gjaldskrá þessari.

Gjalddagi eftirlitsgjalda er 1. apríl og eindagi 1. maí. Heimilt er að innheimta dráttarvexti sé gjald ekki greitt á eindaga.

Fyrir árið 1991 er gjalddagi eftirlitsgjalda 1. júlí og eindagi 1. ágúst.

Um innheimtu fer að öðru leyti samkvæmt lögum nr. 81/1988 um hollustuhætti og heilbrigðiseftirlit.

## 7. gr.

*Frávik frá gjaldskrá.*

Fari sérhæft eftirlit ekki fram samkvæmt því sem segir í lið 3.5.2 í reglugerð 389/1990 fellur gjalddaga niður frá og með þeim tíma sem eftirlitið skyldi fara fram og til þess tíma er það hefst.

## 8. gr.

*Gildistaka.*

Gjaldskrá þessi er sett skv. 17. gr. laga nr. 81/1988 um hollustuhætti og heilbrigðiseftirlit til þess að öðlast þegar gildi. Jafnframt fellur úr gildi gjaldskrá nr. 367/1990.

*Umhverfissráðuneytið, 14. júní 1991.*

F. h. r.

**Páll Líndal.**

*Sigurbjörg Sæmundsdóttir.*

**G J A L D S K R Á****fyrir mengunarvarnaeftirlit á Hafnarfjarðarsvæði.**

## 1. gr.

Sveitarstjórnnum á starfssvæði heilbrigðiseftirlits Hafnarfjarðarsvæðis er heimilt að innheimta gjöld samkvæmt 3. og 5. gr. laga nr. 81/1988, um hollustuhætti og heilbrigðiseftirlit, af starfsemi sem valdið getur mengun, svo sem greinir í gjaldskrá þessari.

## 2. gr.

Eftirlitsskyldri starfsemi skal skipt í 3 flokka eftir gerð og umfangi í samræmi við fylgisskjal með gjaldskrá þessari.

## 3. gr.

Fyrir starfsleyfi sbr. 5. tl. 8. gr. mengunarvarnareglugerðar nr. 389/1990, er heimilt að innheimta leyfisgjald kr. 10 000,00.

## 4. gr.

Af eftirlitsskyldri starfsemi samkvæmt 3. gr. mengunarvarnareglugerðar nr. 386/1989 er sveitarstjórnnum heimilt að innheimta árleg eftirlitsgjöld sem hér greinir:

1. flokkur	kr. 7 500,00
2. flokkur	kr. 30 000,00
3. flokkur	kr. 60 000,00

## 5. gr.

Fyrir hvert vottorð sem heilbrigðisfulltrúi lætur í té skal greiða kr. 2 000,00.

## 6. gr.

Framkvæmdastjóri heilbrigðiseftirlits lætur sveitarstjórnnum í té lista yfir eftirlitsskylda starfsemi. Sveitarstjórnir annast álagningu og innheimtu eftirlitsgjalda. Gjöld samkvæmt gjaldskrá þessari renna til reksturs heilbrigðiseftirlitsins.

Gjalddagi eftirlitsgjalds er 1. apríl og eindagi 1. maí. Gjöld samkvæmt 4. gr. má innheimta með lögtaki. Um innheimtu gjalda fer að öðru leyti samkvæmt lögum nr. 81/1988 um hollustuhætti og heilbrigðiseftirlit.

## 7. gr.

Gjaldskrá þessi sem samin er af svæðisnefnd um heilbrigðiseftirlit á Hafnarfjarðarsvæði og samþykkt af viðkomandi sveitarfélögum, staðfestist hér með samkvæmt 5. gr. laga nr. 81/1988, um hollustuhætti og heilbrigðiseftirlit, til að öðlast gildi nú þegar.

*Umhverfissráðuneytið, 14. júní 1991.*

F. h. r.

**Páll Líndal.**

*Sigurbjörg Sæmundsdóttir.*

Fylgiskjal með gjaldskrá vegna mengunarvarnaeftirlits á Hafnarfjarðarsvæði samkvæmt lögum nr. 81/1988 um hollustuhætti og heilbrigðiseftirlit.

Flokkun eftirlitsskyldra fyrirtækja eftir umfangi starfseminnar sbr. 3. gr. laga nr. 81/1988.

- 1. flokkur.
- Málmsteypur.
- Stálsmiði og stálskipagerð.
- Völsunar-, víra- og stangaverksmiðjur.
- Nagla- og skrófu framleiðsla.
- Vélaframleiðsla.
- Vinnsla á málmum í raftækniönaði.
- Steinmölun.
- Steinsmiði.
- Steypustöðvar.
- Steypueiningaverksmiðjur.
- Leirmunaverksm.
- Fyrirtæki sem geyma klórgas.
- Lakksprautun.
- Prentiðnaður.

Efnalaugar.  
Lyfja- og snyrtivöruframleiðsla.  
Framköllun á ljósmyndum og kvikmyndum.  
Átöppun og þökkun ýmissa efnasambanda.  
Framleiðsla á aukaeftum og hjálpareftum fyrir matvælaíðnað.  
Fóðurblöndur.  
Fóðurstöðvar.  
Gúmmívinnsla.  
Trésmíðaverkstæði.  
Sögunarmyllur.  
Fúavörn á timbri.  
Framleiðsla á spónaplötum, límtré og þ.h.  
Spennistöðvar.  
Vörugeymslur.  
Pappírsvöru- og pappakassaframleiðsla.  
Skotvellir.  
Pvottahús.  
Leðurvinnsla.  
Vefnaðar- og spunaverksmiðjur.  
Litun og bleiking.  
Matvælavinnsla.  
Kappaksturs-, æfinga- og kennslubrautir.  
Flugvellir og flugbrautir.  
Bífreiðaverkstæði.  
Ryðvarnaverkstæði.  
Bílaþvottastöðvar.  
Smurstöðvar.  
Bensínstöðvar.  
Flutningamiðstöðvar.  
Biðstöðvar leigu- og fólksflutningabífreiða.  
Æfingasvæði slökkviliðs.  
Skemmtigarðar, tívolí, fjölleikahús o.þ.h.  
Loðdýrabú.  
Alifuglabú.  
Svínabú.  
Kanínurækt.  
Hestahald.  
Dýraspítalar.  
Hunda- og kattageymslur.  
Gæludýraverslanir.  
Líkbrennslur.  
Önnur sambærileg starfsemi.

## 2. flokkur.

Móttökustöðvar fyrir sorp.  
Hreinlætivöruverksmiðjur.  
Plastframleiðsla.  
Olíumalar- og malbikunarstöð.  
Yfirborðsmeðhöndlun á jární, stáli og öðrum málmum.  
Sútunarverksmiðjur.  
Seiða- og fiskeldisstöðvar.  
Fituherslur.  
Birgða- og afgreiðslustöðvar fyrir olíur og bensín.  
Gasbirgðastöðvar.  
Lifrabræðslur.  
Framleiðsla á mjöli og feiti úr sláturúrgangi.  
Skólphreinsistöðvar.  
Önnur sambærileg starfsemi.

3. flokkur.  
Kísilmálmframleiðsla.  
Kísiljárnframleiðsla.  
Járn- og stálframleiðsla.  
Glerullar- og steinullarframleiðsla.  
Meðhöndlun og eyðing á hættulegum efnaúrgangi.  
Framleiðsla á tilbúnum áburði.  
Sements- og kalkframleiðsla.  
Cellulosa- og pappírsframleiðsla.  
Álframleiðsla.  
Sorphaugar.  
Stórar fiskeldisstöðvar.  
Fiskimjölsverksmiðjur.  
Önnur sambærileg starfsemi.

# STJÓRNARTÍÐINDI B 29 – 1991

13. maí 1991

549

Nr. 281

## ALÞINGISMENN

kosnir í apríl 1991.

Samkvæmt tilkynningu landskjörstjórnar voru eftirtalin kjörin alþingismenn (aðalmenn og varamenn) við alþingiskosningar 20. apríl 1991.

Skammstafanir: A=Alþýðuflokkur, Jafnaðarmannaflokkur Íslands, B=Framsóknarflokkur, D=Sjálfstæðisflokkur, G=Alþýðubandalag, V=Samtök um kvennalista.

Reykjavíkurdæmi:

- A. Þingmenn kjördæma.
1. Davíð Oddsson (D).
  2. Friðrik Sophusson (D).
  3. Björn Bjarnason (D).
  4. Eyjólfur Konráð Jónsson (D).
  5. Ingi Björn Albertsson (D).
  6. Sólveig Pétursdóttir (D).
  7. Jón Baldvin Hannibalsson (A).
  8. Geir H. Haarde (D).
  9. Svavar Gestsson (G).
  10. Ingibjörg Sólrún Gísladóttir (V).
  11. Finnur Ingólfsson (B).
  12. Jóhanna Sigurðardóttir (A).
  13. Lára Margrét Ragnarsdóttir (D).
  14. Guðrún Helgadóttir (G).
  15. Kristín Einarsdóttir (V).
  16. Guðmundur Hallvarðsson (D).
  17. Össur Skarphéðinsson (A).
  18. Kristín Ástgeirsdóttir (V).

Reykjaneskjördæmi:

1. Ólafur G. Einarsson (D).
2. Salome Porkelsdóttir (D).
3. Árni M. Mathiesen (D).
4. Jón Sigurðsson (A).
5. Árni R. Árnason (D).
6. Karl Steinar Guðnason (A).
7. Steingrímur Hermannsson (B).
8. Ólafur Ragnar Grímsson (G).
9. Anna Ólafsdóttir Björnsson (V).
10. Sigríður A. Þórðardóttir (D).
11. Rannveig Guðmundsdóttir (A).

Vesturlandskjördæmi:

1. Sturla Böðvarsson (D).
2. Ingibjörg Pálmadóttir (B).
3. Jóhann Ársæsson (G).
4. Eiður Guðnason (A).
5. Guðjón Guðmundsson (D).

Vestfjarðakjördæmi:

1. Matthías Bjarnason (D).
2. Ólafur P. Þórðarson (B).
3. Einar Kr. Guðfinnsson (D).
4. Sighvatur K. Björgvinsson (A).
5. Kristinn H. Gunnarsson (G).
6. Jóna Valgerður Kristjánsdóttir (V).

Norðurlandskjördæmi vestra:

1. Páll Pétursson (B).
2. Pálmi Jónsson (D).
3. Ragnar Arnalds (G).
4. Stefán Guðmundsson (B).
5. Vilhjálmur Egilsson (D).

Norðurlandskjördæmi eystra:

1. Guðmundur Bjarnason (B).
2. Halldór Blöndal (D).
3. Valgerður Sverrisdóttir (B).
4. Steingrímur J. Sigfússon (G).
5. Tómas Ingi Olrich (D).
6. Jóhannes Geir Sigurgeirsson (B).
7. Sigbjörn Gunnarsson (A).

Austurlandskjördæmi:

1. Halldór Ágrímsson (B).
2. Jón Kristjánsson (B).
3. Egill Jónsson (D).
4. Hjörleifur Guttormsson (G).
5. Gunnlaugur Stefánsson (A).

Suðurlandskjördæmi:

1. Þorsteinn Pálsson (D).
2. Jón Helgason (B).
3. Árni Johnsen (D).
4. Margrét Frímannsdóttir (G).
5. Guðni Ágústsson (B).
6. Eggert Haukdal (D).

B. Varaþingmenn.

Varamenn þingmanna Reykjavíkurkjördæmis:

Fyrir Alþýðubandalag:

Auður Sveinsdóttir.  
Guðmundur Þ. Jónsson.

Fyrir Alþýðuflokk, Jafnaðarmanna-  
flokk Íslands:

Magnús Jónsson.  
Valgerður Gunnarsdóttir.  
Ragnheiður Davíðsdóttir.

- Fyrir Framsóknarflokk: Ásta Ragnheiður Jóhannesdóttir.
- Fyrir Samtök um kvennalista: Guðrún J. Halldórsdóttir.  
Guðný Guðbjörnsdóttir.  
Þórhildur Þorleifsdóttir.
- Fyrir Sjálfstæðisflokk: Púriður Pálsdóttir.  
Guðmundur H. Garðarsson.  
Guðmundur Magnússon.  
Kristján Guðmundsson.  
Sigurbjörg Ásta Jónsdóttir.  
Ásta Möller.  
Davíð Stefánsson.  
Kristinn Jónsson.  
Anna Þrúður Þorkelsdóttir.
- Varamenn þingmanna Reykjaneskjördæmis:
- Fyrir Alþýðubandalag: Sigríður Jóhannesdóttir.
- Fyrir Alþýðuflokk, Jafnaðarmanna-  
flokk Íslands: Guðmundur Árni Stefánsson.  
Petrína Baldursdóttir.  
Jón Gunnarsson.
- Fyrir Framsóknarflokk: Jóhann Einvarðsson.
- Fyrir Samtök um kvennalista: Kristín Sigurðardóttir.
- Fyrir Sjálfstæðisflokk: María E. Ingvadóttir.  
Gunnar I. Birgisson.  
Viktor B. Kjartansson.  
Kolbrún Jónsdóttir.  
Lovísa Christiansen.
- Varamenn þingmanna Vesturlandskjördæmis:
- Fyrir Alþýðubandalag: Ragnar Elbergsson.
- Fyrir Alþýðuflokk, Jafnaðarmanna-  
flokk Íslands: Gísli S. Einarsson.
- Fyrir Framsóknarflokk: Sigurður Þórólfsson.
- Fyrir Sjálfstæðisflokk: Elínbjörg Magnúsdóttir.  
Sigurður Rúnar Friðjónsson.
- Varamenn þingmanna Vestfjarðakjördæmis:
- Fyrir Alþýðubandalag: Lilja Rafney Magnúsdóttir.



Fyrir Alþýðuflokk, Jafnaðarmanna-  
flokk Íslands:

Pétur Sigurðsson.

Fyrir Framsóknarflokk:

Pétur Bjarnason.

Fyrir Samtök um kvemalista:

Ágústa Gísladóttir.

Fyrir Sjálfstæðisflokk:

Guðjón A. Kristjánsson.  
Jörgína Jónsdóttir.

Varamenn þingmanna Norðurlandskjördæmis vestra:

Fyrir Alþýðubandalag:

Sigurður Hlöðversson.

Fyrir Framsóknarflokk:

Elín R. Líndal.  
Sverrir Sveinsson.

Fyrir Sjálfstæðisflokk:

Hjálmar Jónsson.  
Runólfur Birgisson.

Varamenn þingmanna Norðurlandskjördæmis eystra:

Fyrir Alþýðubandalag:

Stefanía Traustadóttir.

Fyrir Alþýðuflokk, Jafnaðarmanna-  
flokk Íslands:

Sigurður E. Arnórsson.

Fyrir Framsóknarflokk:

Guðmundur Stefánsson.  
Daníel Árnason.  
Guðlaug Björnsdóttir.

Fyrir Sjálfstæðisflokk:

Svanhildur Árnadóttir.  
Sigurður B. Björnsson.

Varamenn þingmanna Austurlandskjördæmis:

Fyrir Alþýðubandalag:

Einar Már Sigurðarson.

Fyrir Alþýðuflokk, Jafnaðarmanna-  
flokk Íslands:

Hermann Nielsson.

Fyrir Framsóknarflokk:

Jónas Hallgrímsson.  
Karen Erla Erlingsdóttir.

Fyrir Sjálfstæðisflokk:

Hrafnkell A. Jónsson.

Varamenn þingmanna Suðurlandskjördæmis:

Fyrir Alþýðubandalag:

Ragnar Óskarsson.

Fyrir Framsóknarflokk:

Puríður Bernódusdóttir.  
Unnur Stefánsdóttir.

Fyrir Sjálfstæðisflokk:

Drífa Hjartardóttir.  
Arndís Jónsdóttir.  
Arnar Sigurmundsson.

Þetta birtist hér með samkvæmt 116. gr. laga um kosningar til Alþingis, nr. 80. 16. október 1987.

*Dóms- og kirkjumálaráðuneytið, 13. maí 1991.*

14. júní 1991

Nr. 282

## AUGLÝSING

### um umferð í Reykjavík.

Samkvæmt heimild í 81. gr. umferðarlaga nr. 50/1987 og að fenginni tillögu borgarráðs hefur verið ákveðið að:

1. Prenging verði sett á Sóleyjargötu austan Njarðargötu og stöðvunarskylda á Njarðargötu (sunnan gatnamóta) við Sóleyjargötu.
2. Stöðvunarskylda verði sett á Hólsveg við Langholtsveg.

Ákvörðun þessi tekur gildi 17. júlí 1991.

*Lögreglustjórinn í Reykjavík, 14. júní 1991.*

**Böðvar Bragason.**

18. júní 1991

Nr. 283

## AUGLÝSING

### um umferð í Reykjavík.

Samkvæmt heimild í 81. gr. umferðarlaga nr. 50/1987 og að fenginni tillögu borgarráðs hefur verið ákveðið að biðskylda yrði við Hvassaleiti á eftirfarandi þvergötum:

1. botnlangi fyrir hús nr. 101–151 við Hvassaleiti.
2. botnlangi fyrir hús nr. 61– 99 við Hvassaleiti.
3. botnlangi fyrir hús nr. 24– 30 við Hvassaleiti.

Ákvörðun þessi tekur gildi 24. júlí 1991.

*Lögreglustjórinn í Reykjavík, 18. júní 1991.*

**Böðvar Bragason.**

**AUGLÝSING**

**um fyrirmynd að samþykktum húsnæðissamvinnufélaga,  
sbr. lög nr. 24/1991.**

Samkvæmt 2. gr. b. (125. gr.) laga nr. 24/1991 hefur félagsmálaráðuneytið í samráði við Búseta, landssamtök húsnæðissamvinnufélaga, samið fyrirmynd að samþykktum um húsnæðissamvinnufélag.

Fyrirmynd þessi er prentuð hér á eftir sem fylgiskjal.

*Félagsmálaráðuneytið, 18. júní 1991.*

F. h. r.

**Húnbogi Þorsteinsson.**

*Þorgerður Benediktsdóttir.*

**Fylgiskjal.**

**Samþykktir  
fyrir Húsnæðissamvinnufélag.**

**I. KAFLI**

**Almenn ákvæði.**

1. gr.

Nafn félagsins er Búseti húsnæðissamvinnufélag . . . . .  
skammstafað Búseti hsf. . . . .

2. gr.

Heimili félagsins og varnarþing er . . . . .  
en félagssvæði þess nær til . . . . .

3. gr.

Allir sem búa . . . . . eða hyggjast búa þar, geta orðið félagsmenn í húsnæðissamvinnufélaginu. Félagsmenn teljast allir þeir sem greiða inntökugjald, fá félagsnúmer og greiða síðan árgjald til félagsins en upphæðir þeirra ákveður aðalfundur hverju sinni. Börn félagsmanna, undir 16 ára aldri, sem skráð eru í félagið og taka þátt í reglubundnum sparnaði á vegum þess, eru undanþegin árgjaldi. Þátttaka í félaginu er bundin við einstaklinga eða samtök fyrir hönd þeirra.

4. gr.

Markmið félagsins er:

Að auka jöfnuð í húsnæðismálum með því að afla félagsmönnum góðs og hagkvæms húsnæðis með því að byggja, eiga og hafa yfirumsjón með rekstri íbúðarhúsnæðis sem félagsmönnum þess er látið í té sem félagslegar eða almennar kaupleiguíbúðir með búseturétti sem tryggir ótímabundin afnot af íbúðunum gegn kaupum á eignarhluta í þeim.

Auk höfuðmarkmiða skv. 1. mgr. skal félagið:

- a. Stuðla að sparnaði félagsmanna í tengslum við félagið með því að taka til ávöxtunar sparifé félagsmanna er þeir hyggjast síðar nota til kaupa á búseturétti.
- b. Eiga aðild að fyrirtækjum með takmarkaðri ábyrgð eins og samvinnusamböndum samkvæmt lögum um samvinnufélög og hlutafélögum enda starfi þau fyrirtæki að verkefnum sem teljast mikilvæg fyrir húsnæðissamvinnufélög.
- c. Útvega lán til byggingarframkvæmda og rekstrar sem félagið annast.

## II. KAFLI

### Fjárhagsgrundvöllur félagsins.

#### 5. gr.

Félaginu skal aflað fjár sem hér segir:

- a. Með árlegu aðildargjaldi í rekstrarsjóð félagsins sem ákveðið skal á aðalfundi samkvæmt samþykktum þess. Sjóði þessum skal varið til að standa straum af rekstrarkostnaði félagsins. Kostnaður við að reisa nýjar byggingar, þar með talinn kostnaður af auknum rekstri meðan á undirbúningi byggingarframkvæmda og uppgjöri þeirra stendur, telst ekki rekstrarkostnaður í þessu sambandi.
- b. Með lánum frá Byggingarsjóði verkamanna, til byggingarframkvæmda.
- c. Með varasjóðstillagi af byggingarkostnaði hverrar íbúðar. Í varasjóð skal einnig greiða árlegt fjárframlag af óskiptum tekjum félagsins samkvæmt ákvörðun aðalfundar.
- d. Með inntökugjöldum félagsmanna sem leggjast í stofnsjóð félagsins.

## III. KAFLI

### Réttindi og skyldur félagsmanna.

#### 6. gr.

Félagsmenn öðlast rétt til að fá keyptan búseturétt í þeirri röð sem þeir ganga í húsnæðissamvinnufélagið. Um félagsnúmer gilda sömu reglur og gilda um búseturétt skv. 12. gr. Milli jafnréttihárra gildir hlutkesti. Þeir einir geta keypt búseturétt, sem eru fjárráða og uppfylla lagaskilyrði um rétt einstaklinga til félagslegra íbúða. Eigandi búseturéttar er að jafnaði einn nema um hjón sé að ræða eða einstaklinga sem hafa haft sameiginlegt heimilishald í a.m.k. tvö ár.

Búseta er óheimilt að veðsetja búseturétt sinn.

#### 7. gr.

Búseturéttur veitir ótímabundinn yfirráðarétt yfir íbúð. Réttinn kaupa félagsmenn með ákveðnu framlagi sem er visst hlutfall af kostnaðarverði viðkomandi húsnæðis. Stjórn félagsins ákveður verð búseturéttar, sbr. 8. gr., og sér um kaup og sölu á honum fyrir hönd félagsmanna sinna. Kaupandi búseturéttar verður sjálfkrafa félagi í viðkomandi búsetufélagi.

#### 8. gr.

Kaupverð búseturéttar skal vera upphaflegt kostnaðarverð en breytist í samræmi við lánskjaravísitölu, frá þeim degi er seljandi keypti búseturéttinn til söludags. Þá skal bæta við matsverði endurbóta á íbúðinni, en draga frá kostnað við að bæta úr göllum íbúðarinnar, samkvæmt mati eða samkomulagi.

#### 9. gr.

Félagsmenn sem gert hafa búsetusamning og hafa fengið íbúð hjá félaginu í tilteknum áfanga mynda með sér sérstakt félag innan húsnæðissamvinnufélagsins, sem nefnist búsetufé-

lag. Það félag hefur aðskilinn fjárhag og ber ábyrgð á rekstri og viðhaldi viðkomandi bygginga og ábyrgist full skil á fjármagnskostnaði til húsnæðissamvinnufélagsins. Samþykktir búsetufélaganna öðlast gildi þegar stjórn húsnæðissamvinnufélagsins hefur staðfest þær.

Þegar hafnar eru framkvæmdir við byggingu nýrra íbúða skal stjórn húsnæðissamvinnufélags sjá til þess að búseturéttihafar geti fylgst með framkvæmdum á byggingarstigi og verið með í ráðum.

Einnig er heimilt að stofna búsetufélag á byggingartímanum óski búseturéttihafar í tilteknu húsi eða á tilteknu svæði eftir því. Stjórn húsnæðissamvinnufélagsins skal fjalla um og taka afstöðu til slíkra óska.

Séu íbúðir 10 eða færri í áfanga þarf ekki að mynda sérstakt búsetufélag nema viðkomandi íbúar óski þess, en fjárhag skal þó ætíð haldið aðgreindum.

#### 10. gr.

Stjórn húsnæðissamvinnufélagsins setur reglur um réttindi og skyldur búsetanna m.a. í formi búsetusamnings sem gerður er á milli húsnæðissamvinnufélagsins og búseta. Reglur þessar taka gildi að fengnu samþykki félagsfundar og eru bindandi fyrir búsetufélögin.

#### 11. gr.

Komi upp ágreiningsefni milli húsnæðissamvinnufélagsins, einstakra búsetufélaga eða búseta skal leitast við að leysa þau með samkomulagi innan félagsins [eða fyrir milligöngu Leigjendasamtakanna].<sup>1)</sup>

#### 12. gr.

Húsnæðissamvinnufélagið getur heimilað að réttur til afnota af íbúð færist yfir til maka við andlát félagsmanns, hjónaskilnað, kaupmála milli hjóna eða setu í óskiptu búi.

Sá sem eignast búseturétt við skipti á búi, eða á annan hátt, eignast um leið aðild að viðkomandi búsetufélagi í stað fyrri búseta, enda uppfylli hann skilyrði sem við eiga, notfæri sér réttinn og búi í íbúð hjá félaginu og fullnægi auk þess ákvæðum 3. gr. þessara samþykpta.

Réttindi og skyldur húsnæðissamvinnufélagsins við kaup og sölu á búseturétti, sem falur er, skulu skilgreind í búsetusamningi.

#### 13. gr.

Félagsmaður getur sagt sig úr búsetufélagi og sér þá húsnæðissamvinnufélagið um sölu á búseturéttinum. Úrsögn skal vera skrifleg og tekur gildi við flutning eða 6 mánuðum eftir uppsögn.

#### 14. gr.

Úr félaginu má vísa hverjum þeim sem gerist brotlegur við nánar tiltekin ákvæði samþykpta eða reglugerða félagsins, viðhefur sviksamlegt athæfi gagnvart félaginu eða veldur félaginu verulegu tjóni.

Stjórnin setur reglur í samræmi við þessi ákvæði og taka þær gildi að fengnu samþykki félagsfundar. Brottrekstur skal ákveðinn af stjórn að undangenginni viðvörðun og samkomulagsumleitan. Viðkomandi félagsmaður getur þó áfrýjað málinu til aðalfundar.

Hafi félagsmaður ekki greitt árgjald í 2 ár og ekki sinnt ítrekunum vegna þess skal hann strikaður af félagaskrá.

1) Hornklofi afmarkar ákvæði sem geta verið breytileg eða ekki beinlínis nauðsynleg í öllum húsnæðissamvinnufélögum.

IV. KAFLI  
Félagsstjórn og fundir.

15. gr.

Aðalfund félagsins skal halda ár hvert fyrir [15. apríl]. Á dagskrá aðalfundar skulu vera eftirtalin mál:

1. Skýrsla stjórnar fyrir liðið starfsár.
2. Lagðir fram endurskoðaðir reikningar til afgreiðslu.
3. Ákvörðun um inntökugjald og árgjald.
4. Tillögur til breytinga á samþykktum félagsins.
5. Kosning formanns.
6. Kosning [2/3] meðstjórnenda til tveggja ára.
7. Kosning [3/5] varamanna í stjórn.
8. Kosning 1 endurskoðanda til tveggja ára og 1 varaendurskoðanda til tveggja ára.
9. Kosning fulltrúa á Búsetaping.
10. Önnur mál.

Aðalfundurinn fer með æðsta vald í málefnum félagsins og getur einn breytt samþykktum þess. Aðalfundur er lögmætur ef hann hefur verið boðaður samkvæmt samþykktum félagsins. Aðalfundur og alla almenna félagsfundi skal boða með tilgreindri dagskrá [í fréttabréfi/dagblaði] eða á annan fullnægjandi hátt hálfum mánuði fyrir tilgreinda fundartíma.

Stjórn félagsins skipa formaður og [4/6] meðstjórnendur auk [3/5] varamanna. Stjórnin skal auk formanns skipuð [varaformanni, gjaldkera, ritara (og spjaldskrárritara)]. Stjórnin skiptir með sér verkum á fyrsta fundi eftir aðalfund.

Félagsmenn eru kjörgengir í aðalstjórn félagsins í mesta lagi [sex/átta] ár í röð. Verði varamenn sjálfkjörnir, ræður hlutkesti um röð þeirra.

Stjórn félagsins fer með málefni þess milli aðalfunda í samræmi við samþykktir þessar.

16. gr.

Fjárhagsár félagsins er 1. janúar-31. desember ár hvert.

17. gr.

Rétt til að rita félagið og skuldbinda það hafa [þrír/fjórir] stjórnarmenn hið minnsta, formaður ásamt [2/3] meðstjórnendum. [Stjórnin ræður félaginu framkvæmdastjóra og veitir honum prókúruumboð. Framkvæmdastjóri ræður félaginu starfsmenn og annast daglegan rekstur félagsins í samráði við stjórnina.] Stjórnin getur veitt öðrum einstaklingum prókúruumboð fyrir hönd félagsins. Stjórnin getur skipað nefndir til að vinna að sérstökum verkefnum fyrir félagið.

Stjórnarfundi skal halda [að jafnaði einu sinni í mánuði]. Formaður boðar stjórnarfundi, en meirihluti stjórnar getur krafist stjórnarfundar ef þurfa þykir.

Ákvarðanir stjórnarfunda eru því aðeins lögmætar að meirihluti stjórnar sé á fundi eða varamenn í þeirra stað í þeirri röð sem þeir eru kosnir. Heimilt er öðrum varamönnum að sitja stjórnarfundi, en án atkvæðisréttar ef þeir hafa ekki verið kallaðir í stað aðalmanna. Boða skal til stjórnarfunda að jafnaði [með viku fyrirvara].

18. gr.

Stjórn boðar til almennra félagsfunda er hún telur ástæðu til. Einnig geta félagsmenn óskað eftir slíkum fundi og skulu þær óskir sendar skriflega til stjórnar og undirritaðar af [minnst 20 félögum]. Er stjórn skylt að verða við slíkri ósk og skal hún senda út fundarboð innan 14 daga frá því að ósk um fund barst stjórninni.

## 19. gr.

Heimilt er að stofna sérstakar deildir innan félagssvæðisins.

Verkefni deilda eru:

að hafa forystu um félagsstarf á deildarsvæðinu,

að fylgjast með starfsemi félagsins, kynna sér óskir félagsmanna um breytingar á henni og koma þeim á framfæri við félagsstjórn,

að starfa með félagsstjórn að undirbúningi framkvæmda á deildarsvæðinu.

## 20. gr.

Tillögur til breytinga á samþykktum þessum skulu vera skriflegar og berast stjórn félagsins eigi síðar en þremur vikum fyrir aðalfund, og skal þeirra getið í fundarboði. Samþykki 2/3 fundarmanna þarf til breytinga á samþykktum.

Samþykktir félagsins, svo og breytingar á þeim, öðlast gildi að fenginni staðfestingu félagsmálaráðuneytis, og einnig stjórnar Búseta - landssambands húsnæðissamvinnufélaga -, sbr. 23. og 26. gr. samþykktta sambandsins.

## V. KAFLI

## Ýmis ákvæði.

## 21. gr.

Félagið er aðili að Búseta, landssambandi húsnæðissamvinnufélaga og er háð samþykktum þess.

## 22. gr.

Húsnæðissamvinnufélagið er háð eftirliti Húsnæðisstofnunar ríkisins með framkvæmdum og húsbýggingum félagsins. Stjórn félagsins sendir Húsnæðisstofnun ársreikninga sína og hefur stofnunin aðgang að bókhaldi félagsins.

## 23. gr.

Félagið starfar samkvæmt ákvæðum um húsnæðissamvinnufélög og búseturétt í X. kafla laga um Húsnæðisstofnun, og eftir því sem við á eftir lögum um samvinnufélög.

Um félagsslit fer eftir ákvæðum laga um samvinnufélög.

## [Ákvæði til bráðabirgða:

Á stofnfundi . . . . . skal kjósa [4/6] meðstjórnendur, 2 endurskoðendur og 2 varaendurskoðendur. Kjósa skal [2/3] meðstjórnendur, 1 endurskoðanda og 1 varaendurskoðanda til setu fram að aðalfundi . . . . . Ennfremur skal kjósa [2/3] meðstjórnendur, 1 endurskoðanda og 1 varaendurskoðanda til setu fram til aðalfundar . . . . . ]

Þannig samþykkt á aðalfundi félagsins . . . . .

# SAMÞYKKT

## um stjórn Eyrarsveitar og fundarsköp hreppsnefndar.

### I. KAFLI

#### Um skipan hreppsnefndar og verkefni hennar.

##### 1. gr.

Hreppsnefnd Eyrarsveitar er skipuð 5 hreppsnefndarmönnum kjörnum skv. III. kafla sveitarstjórnarlaga nr. 8/1986, sbr. 1. mgr. 10. gr. og 11. gr. sömu laga.

##### 2. gr.

Starfstímabil hreppsnefndar hefst 15 dögum eftir kjördag í sveitarstjórnarkosningum og gildir til jafnlengdar að fjórum árum liðnum.

##### 3. gr.

Hreppsnefnd fer með stjórn Eyrarsveitar skv. ákvæðum sveitarstjórnarlaga og annarra laga. Jafnframt fer hreppsnefnd með yfirstjórn stofnana og fyrirtækja á vegum hreppsins, að svo miklu leyti sem hreppsnefnd hefur ekki falið öðrum slíka yfirstjórn.

##### 4. gr.

Hreppsnefnd skal gæta hagsmuna hreppsins og vera í fyrirsvari fyrir hann og vinna að sameiginlegum velferðarmálum hreppsþúa.

##### 5. gr.

Hreppsnefnd annast þau verkefni, sem henni eru falin í lögum, reglugerðum og samþykktum.

Þá getur hreppsnefnd ákveðið, að hreppurinn taki að sér verkefni, sem varðar íbúa hreppsins sérstaklega, enda sé það ekki falið öðrum til úrlausnar að lögum.

##### 6. gr.

Meðal verkefna hreppsnefndar Eyrarsveitar eru:

1. Að kjósa oddvita og varaoddvita hreppsnefndar, nefndir, ráð og stjórnir skv. VI. kafla sveitarstjórnarlaga sbr. og V. kafla samþykktar þessarar, og skoðunarmenn til að annast endurskoðun ársreikninga hreppsins skv. VIII. kafla sveitarstjórnarlaga. Enn fremur að ráða sveitarstjóra og aðra fasta starfsmenn hreppsins skv. VII. kafla fyrrnefndra laga sbr. og VI. kafla þessarar samþykktar.
2. Að setja samþykktir og gjaldskrár, eftir því sem lög mæla fyrir um og þörf krefur.
3. Að stjórna fjármálum hreppsins, stofnana hans og fyrirtækja, skv. VIII. kafla sveitarstjórnarlaga sbr. og II. kafla samþykktar þessarar.
4. Að ákveða stjórnkerfi hreppsins og ráða helstu starfsmenn hans.

### II. KAFLI

#### Um fjármálastjórn hreppsins.

##### 7. gr.

Á fyrsta ári hvers kjörtímabils skal hreppsnefnd semja þriggja ára áætlun um rekstur, framkvæmdir og fjármál hreppsins, og skal þessi þriggja ára áætlun vera til leiðbeiningar við gerð árlegrar fjárhagsáætlunar hans. Áætlunina skal endurskoða árlega í tengslum við afgreiðslu fjárhagsáætlunarinnar og skal þá framlengja áætlunina um eitt ár.



## 8. gr.

Hreppsnefnd skal afgreiða fjárhagsáætlun hreppssjóðs, fyrirtækja og stofnana hreppsins fyrir lok janúarmánaðar ár hvert að undangengnum tveimur umræðum í hreppsnefnd sbr. 24. gr. samþykktar þessarar.

Ef ekki tekst að afgreiða fjárhagsáætlun skv. 1. mgr. skal hreppsnefnd sækja skriflega um frest til félagsmálaráðuneytisins og tilgreina ástæður fyrir umsókninni.

Form fjárhagsáætlunar skal vera í samræmi við form ársreikninga hreppsins, og skal þar greint á milli rekstraráætlunar, fjárfestingaráætlunar og áætlunar um fjármagnshreyfingar.

Við afgreiðslu fjárhagsáætlunar tekur hreppsnefnd ákvarðanir um nýtingu tekjustofna hreppssjóðs og tekjuöflun, um öflun lánsfjár, ef um það er að ræða og um ráðstöfun fjármagns á fjárhagsárinu bæði til rekstrar og eignabreytinga. Þá skal við gerð fjárhagsáætlunar hafa hliðsjón af veltufjárstöðu hreppssjóðs í byrjun fjárhagsárs og áætla fyrir þeim breytingum, sem nauðsynlegt er talið að gera á veltufjárstöðunni.

## 9. gr.

Fjárhagsáætlun skv. 8. gr. skal vera meginregla um fjármálastjórn hreppsins á fjárhagsárinu og ekki má stofna til útgjalda eða greiða fé úr hreppssjóði nema heimild sé til þess í fjárhagsáætlun, útgjöldin séu lögbundin, samningsbundin eða samþykkt af hreppsnefnd.

Samþykki hreppsnefnd fjárveitingu eða útgjöld utan fjárhagsáætlunar, skal hún jafnframt taka ákvörðun um, hvernig afla skuli fjár til þeirra útgjalda s.s. með lækkun annarra útgjalda, auknum tekjum eða lánsfé.

## 10. gr.

Hafi forsendur fyrir gerð fjárhagsáætlunar breyst verulega, s.s. ef verðlagsbreytingar hafa orðið verulega meiri en ráð var fyrir gert, er hreppsnefnd heimilt að endurskoða fjárhagsáætlunina. Slíkar breytingar afgreiðir hreppsnefnd við eina umræðu, enda hafi breytingartillögurnar verið kynntar hreppsnefndarmönnum á sannanlegan hátt og í tæka tíð.

## 11. gr.

Hreppsnefnd skal hafa lokið fullnaðarafgreiðslu ársreikninga hreppssjóðs, fyrirtækja hans og stofnana eigi síðar en í júnílok ár hvert skv. 88. gr. sveitarstjórnarlaga sbr. 82. og 83. gr. sömu laga. Eintak af ársreikningnum skal senda Hagstofu Íslands og félagsmálaráðuneytinu fyrir 31. júlí ár hvert. Viðurlög skv. 2. mgr. 88. gr. sveitarstjórnarlaga liggja við vanrækslu hreppsnefndar á afgreiðslu og skilum ársreikninga.

## III. KAFLI

**Um fundarsköp hreppsnefndar.**

## 12. gr.

Hreppsnefnd heldur reglulega fundi einu sinni í hverjum mánuði, annan fimmtudag hvers mánaðar.

Hreppsnefndarfundir skulu að jafnaði hefjast kl. 16.00. Heimilt er að fella niður fundi í hreppsnefnd í allt að tvo mánuði að sumarlagi.

Aukafundi skal halda í hreppsnefnd eftir því sem þörf krefur að mati oddvita hreppsins og sveitarstjóra og skylt er að halda aukafund í hreppsnefnd ef a.m.k. þriðjungur hreppsnefndarmanna krefst þess, enda geri þeir grein fyrir ástæðum og fundarefni.

## 13. gr.

Aldursforseti nýkjörinnar hreppsnefndar kveður hreppsnefndina saman til fyrsta fundar að afloknum hreppsnefndarkosningum, eigi síðar en 15 dögum eftir að hún tekur við störfum, sbr. 2. gr. samþykktar þessarar, þ.e. eigi síðar en 30 dögum eftir kjördag.

Aldursforseti getur falið sveitarstjóra að boða fyrsta fund nýkjörinnar hreppsnefndar.

## 14. gr.

Sveitarstjóri, sbr. þó 13. gr. samþykktar þessarar, boðar hreppsnefndarfundi og ákveður jafnframt fundarstað, hafi hreppsnefnd ekki gert það.

Hreppsúum skal kunngert með auglýsingu, hvar og hvenær hreppsnefndarfundir eru haldnir.

## 15. gr.

Sveitarstjóri semur dagskrá hreppsnefndarfundar.

Á dagskrá hreppsnefndarfundar skal taka:

1. Lögákveðnar kosningar s.s. kosningar oddvita hreppsnefndar, kosningar nefnda, ráða og stjórna, svo og kosningar eða ráðningar sveitarstjóra og annarra starfsmanna hreppsins.
2. Fundargerðir nefnda, ráða og stjórna á vegum hreppsins, ef, eða að svo miklu leyti, sem hreppsnefnd þarf að samþykkja ályktanir, sem í þeim felast, sbr. 55. gr. samþykktar þessarar.
3. Önnur mál, sem falla undir verksvið hreppsnefndar og oddviti og sveitarstjóri ákveða að taka á dagskrá eða einhver hreppsnefndarmanna óskar, að tekin verði á dagskrá. Hreppsnefndarmaður, sem óskar að fá mál tekið á dagskrá hreppsnefndarfundar, skal tilkynna það sveitarstjóra skriflega með tillögu eða fyrirspurn a.m.k. þremur sólarhringum fyrir fund.

Dagskrá hreppsnefndarfundar skulu fylgja afrit fundargerða, tillagna og annarra gagna, sem sveitarstjóri telur nauðsynleg. Dagskrá skal jafnframt fylgja afrit fundargerðar síðasta hreppsnefndarfundar.

## 16. gr.

Sveitarstjóri skal í síðasta lagi tveimur sólarhringum fyrir hreppsnefndarfund hafa boðað hreppsnefndarmenn á hreppsnefndarfund og boðsent þeim fundarboð ásamt dagskrá og fylgigögnum.

## 17. gr.

Oddviti eða sveitarstjóri skal boða hreppsnefndarmenn símleiðis til aukafundar í hreppsnefnd a.m.k. sólarhring fyrir fund.

## 18. gr.

Aldursforseti hreppsnefndar setur fyrsta fund nýkjörinnar hreppsnefndar og stýrir honum, uns oddviti hreppsnefndar hefur verið kjörinn.

Oddviti hreppsnefndar skal kjörinn til eins árs.

Sá er rétt kjörinn oddviti, sem fengið hefur atkvæði meirihluta hreppsnefndarmanna. Verði þeim atkvæðafjöldi eigi náð, skal kjósa að nýju um þá tvo, sem flest atkvæði fengu. Hafi þrír eða fleiri hreppsnefndarmenn fengið jafnmörg atkvæði, skal varpa hlutkesti, um hverja tvo skuli kjósa. Verður þá sá rétt kjörinn oddviti hreppsnefndar, sem fleiri atkvæði fær. Verði atkvæði jöfn, skal hlutkesti ráða kosningu.

Oddviti hreppsnefndar stjórnar kjöri varaoddvita hreppsnefndar, og skal sömu aðferð beitt við kosningu þeirra, sbr. næstu málsgrein hér að framan. Varaoddviti skal kjörinn til jafnlangs tíma og oddviti.

Sé hvorki oddviti né varaoddviti á fundi, gegnir aldursforseti oddvitastörfum, nema hreppsnefnd ákveði að kjósa sérstakan fundarstjóra.

Ef oddviti deyr eða verður varanlega forfallaður frá oddvitastörfum, skal kjósa oddvita í hans stað til loka kjörtímabils oddvita.

#### 19. gr.

Hreppsnefnd getur kosið skrifara og varaskrifara úr hópi hreppsnefndarmanna til eins árs í senn á sama fundi og oddvitakosning fer fram. Skrifarar skulu kosnir hlutfallskosningu.

Skrifarar skulu telja saman atkvæði við kosningar og þegar atkvæðagreiðslur fara fram í hreppsnefnd.

#### 20. gr.

Hreppsnefndarfundur skal haldinn í húsnæði sem fullnægir ákvæðum byggingarlaga og byggingarreglugerðar um aðgang fatlaðs fólks.

Hreppsnefndarfundur skal að jafnaði halda í heyranda hljóði og almenningi heimilaður aðgangur að þeim, eftir því sem húsrúm leyfir.

Hreppsnefnd getur ákveðið, að einstök mál verði rædd fyrir luktum dyrum s.s. viðkvæm einkamál manna eða viðskiptamál, sem æskilegt er vegna hagsmuna hreppsins, að rædd verði fyrir luktum dyrum. Jafnframt getur hreppsnefnd ákveðið, að hreppsnefndarfundur, þar sem eingöngu er fjallað um slík mál, verði haldinn fyrir luktum dyrum. Tillaga um að mál skuli rædd fyrir luktum dyrum skal afgreidd umræðulaust í hreppsnefnd.

Óheimilt er að skýra frá því, sem fram kemur við umræður á lokuðum fundi í hreppsnefnd.

#### 21. gr.

Hreppsnefndarfundur er lögmætur, ef meira en helmingur hreppsnefndarmanna er á fundi. Hreppsnefnd getur enga bindandi ályktun gert, nema fundur sé lögmætur.

#### 22. gr.

Oddviti hreppsnefndar stýrir fundum hennar. Hann setur fund, kannar lögmæti hans og stjórnar umræðum og afgreiðslu mála, sér um að fundargerðir séu færðar og slítur fundi, þegar dagskrá hans er tæmd. Oddviti úrskurðar um skilning á fundarsköpum, en skjóta má úrskurði hans til úrlausnar hreppsnefndar. Oddviti sér um, að allt fari skipulega og löglega fram á hreppsnefndarfundum og er hreppsnefndarmönnum skylt að lúta valdi hans að því er varðar fundarskóp og góða reglu. Raski áheyrandi fundarfríði, getur oddviti vísað honum úr fundarsal. Leyfi oddvita þarf til að taka myndir og hljóðrita umræður á hreppsnefndarfundum. Úrskurði oddvita má skjóta til ákvörðunar hreppsnefndar án umræðna.

#### 23. gr.

Mál skulu tekin til umræðu og afgreidd í hreppsnefnd í þeirri röð, sem þau eru á dagskrá, nema oddviti eða hreppsnefnd ákveði annað.

Heimilt er að taka til meðferðar á hreppsnefndarfundum mál, sem ekki hefur verið á dagskrá, ef 2/3 viðstaddra hreppsnefndarmanna samþykkja slíkt afbrigið.

## 24. gr.

Hreppsnefnd afgreiðir mál að jafnaði við eina umræðu. Þó skal hafa tvær umræður með a.m.k. einnar viku millibili um eftirtalin málefni:

1. Fjárhagsáætlun hreppsins.
2. Ársreikninga hreppsins og fyrirtækja hans.
3. Samþykktir, reglugerðir og gjaldskrár, sem hljóta eiga staðfestingu ráðherra.
4. Áætlanir fyrir hreppinn, sem gilda eiga til lengri tíma, s.s. þriggja ára áætlanir og skipulagsáætlanir.
5. Beiðni um fjárhagsaðstoð skv. 90. gr. sveitarstjórnarlaga.

## 25. gr.

Hreppsnefndarmanni er skylt að sækja hreppsnefndarfundu nema lögmæt forföll hamli svo sem önnur brýnni skyldustörf eða veikindi. Sé hreppsnefndarmaður forfallaður um stundarsakir skal hann tilkynna eða láta tilkynna forföllin til oddvita eða sveitarstjóra. Hreppsnefndarmanni, sem forfallast um stundarsakir er heimilt að ákveða, hver varamanna hans skuli taka sæti á hreppsnefndarfundu ella tekur varamaður sæti samkvæmt ákvæðum 1. og 2. mgr. 35. gr. sveitarstjórnarlaga.

Sveitarstjóri skal sitja fundu hreppsnefndar með málfrelsi og tillögurétt, en ekki hefur hann atkvæðisrétt nema hann sé kjörinn hreppsnefndarmaður.

Hreppsnefnd getur heimilað að maður utan hreppsnefndar kveðji sér hljóðs á hreppsnefndarfundu.

## 26. gr.

Hreppsnefndarmanni ber að víkja sæti við umræður og afgreiðslu máls þegar það varðar hann sjálfan, skyldmenni eða nána venlamenn hans svo sérstaklega að almennt má ætla að viljaafstaða hans mótist að einhverju leyti af því. Honum er þó heimilt að gera stuttlega grein fyrir afstöðu sinni. Hreppsnefnd sker umræðulaust úr hvort mál er svo vaxið. Hreppsnefndarmaður, sem hlut á að máli, má taka þátt í atkvæðagreiðslu um hæfi sitt. Hreppsnefndarmanni, sem veit hæfi sitt orka tvímælis, ber að skýra oddvita hreppsnefndar frá því.

Hreppsnefndarmaður, sem vanhæfur er við úrlausn máls, skal yfirgefa fundarsal hreppsnefndar við umræðu og afgreiðslu þess.

## 27. gr.

Hreppsnefndarmaður hefur málfrelsi, tillögurétt og atkvæðisrétt á fundum hreppsnefndar. Hreppsnefndarmaður, sem taka vill til máls, skal óska heimildar oddvita. Að jafnaði skulu hreppsnefndarmenn taka til máls í þeirri röð, sem þeir hafa kvatt sér hljóðs. Víkja má frá þeirri reglu, ef um er að ræða sveitarstjóra, framsögumann í máli eða hreppsnefndarmann, sem óskar að gera stutta athugasemd eða koma leiðréttingu á framfæri. Hafi tveir eða fleiri hreppsnefndarmenn kvatt sér hljóðs samtímis, ákveður oddviti, í hvaða röð þeir skuli tala.

## 28. gr.

Hreppsnefndarmaður skal beina máli sínu til oddvita. Þegar til umræðu er fundargerð nefndar, ráðs eða stjórnar, skal hreppsnefndarmaður taka fram, hvaða lið/liði fundargerðarinnar hann óskar að ræða.

Hreppsnefndarmaður má tala tvisvar við hverja umræðu máls. Heimilt er þó hreppsnefndarmanni að taka oftar til máls, til að bera af sér ámæli eða til að gera stutta athugasemd við fundarsköp. Sveitarstjóri, framsögumaður eða flutningsmaður tillögu mega þó tala oftar en tvisvar við hverja umræðu máls.

Ekki má hreppsnefndarmaður lesa upp prentað mál við umræður í hreppsnefnd nema með leyfi oddvita.

## 29. gr.

Beri hreppsnefndarmaður aðra menn brigslum, skal oddviti víta hann. Oddviti getur lagt til við hreppsnefnd, að hreppsnefndarmaður, sem víttur hefur verið tvisvar á sama fundi, verði sviptur málfrelsi á þeim fundi. Skal slík tillaga afgreidd umræðulaust. Hlýðnist hreppsnefndarmaður ekki úrskurði oddvita eða hreppsnefndar eða ef óregla kemur upp á fundi, skal oddviti gera fundarhlé, fresta fundi eða slíta fundi, ef nauðsyn krefur.

## 30. gr.

Telji oddviti umræður dragast úr hófi fram, getur hann lagt fram dagskrártillögu um, að ræðutími hvers hreppsnefndarmanns verði takmarkaður, umræðum verði lokið á tilteknum tíma eða umræðum um mál verði lokið þá þegar. Hver hreppsnefndarmaður getur og borið fram slíkar tillögur. Hreppsnefnd afgreiðir tillögur um takmörkun umræðna umræðulaust. Ekki má þó takmarka umræðu um mál svo, að hún standi skemur en tvær klukkustundir, ef einhver hreppsnefndarmaður kveður sér hljóðs. Umræður um fjárhagsáætlun eru ekki háðar ákvæðum greinar þessarar.

## 31. gr.

Hreppsnefndarmaður getur borið fram breytingartillögu, viðaukatillögu, frávísunartillögu eða frestunartillögu við hvert það mál, sem til umræðu er á fundi. Slíkar tillögur skulu vera skriflegar, ef oddviti óskar. Oddviti ákveður, í hvaða röð og með hvaða hætti slíkar tillögur eru teknar til afgreiðslu.

## 32. gr.

Mál er afgreitt í hreppsnefnd með því að samþykkja það eða fella það, vísa því frá hreppsnefnd eða vísa því til afgreiðslu annarrar nefndar, ráðs eða stjórnar, oddvita eða sveitarstjóra. Máli, sem hreppsnefnd ber að lögum að afgreiða, verður þó eigi vísað til afgreiðslu annarra.

Þá er hreppsnefnd heimilt að fresta afgreiðslu máls, nema um sé að ræða mál, sem að lögum ber að afgreiða fyrir tiltekinn tíma.

## 33. gr.

Atkvæðagreiðsla á hreppsnefndarfundi fer að jafnaði fram með handauppréttingu. Oddviti biður þá hreppsnefndarmenn sem samþykkja mál, að rétta upp hægri hönd sína. Að því búnu leitar oddviti mótatkvæða með sama hætti. Loks skýrir oddviti frá úrslitum atkvæðagreiðslunnar.

Ef mál er svo vaxið, að oddviti telur ástæðulaust að atkvæðagreiðsla fari fram um það, skýrir hann frá því, að hann telji mál samþykkt eða fellt án atkvæðagreiðslu nema athugasemd verði við það gerð.

Oddviti getur ákveðið, að mál verði afgreitt með nafnakalli. Einnig ber oddvita að láta fara fram nafnakall, ef a.m.k. þriðjungur hreppsnefndarmanna óskar þess. Við nafnakall skal farið eftir tölusettri nafnaskrá hreppsnefndarmanna í stafrófsröð og skal það ráðast af útdrætti, hvaða hreppsnefndarmaður greiðir fyrst atkvæði við nafnakall. Við nafnakall skal oddviti greiða atkvæði síðastur. Við nafnakall svarar hreppsnefndarmaður, þegar oddviti les upp nafn hans, já eða nei eftir því hvort hann er með máli eða móti eða tekur fram, að hann greiði ekki atkvæði, en slík afstaða telst þó þátttaka í atkvæðagreiðslu.

Heimilt er að afgreiða mál með skriflegri atkvæðagreiðslu, ef hreppsnefndarmaður óskar og hreppsnefnd samþykkir.

Kosningar skulu ávallt vera skriflegar og leynilegar.

## 34. gr.

Við atkvæðagreiðslu ræður einfaldur meirihluti atkvæða úrslitum máls nema öðruvísi sé ákveðið í lögum. Verði atkvæði jöfn með máli og móti, fellur það.

Kosningar, sem fram fara í hreppsnefnd, skulu vera hlutfallskosningar skv. d'Hondts reglu sbr. 16. og 17. gr. sveitarstjórnarlaga.

Þegar kjósa skal einn fulltrúa eða ráða starfsmann úr hópi margra, sem tillögur hafa komið fram um, skal kosning fara fram með sama hætti og kosning oddvita hreppsnefndar sbr. 3. mgr. 18. gr. þessarar samþykktar.

## 35. gr.

Hreppsnefnd getur ráðið sérstakan fundarritara utan hreppsnefndar til að annast ritun fundargerða í gerðabók hreppsnefndar. Í fundargerð skal getið, hvar og hvenær fundur er haldinn og hverjir sitji fundinn. Skrá skal þau mál, sem tekin eru fyrir, dagsetningu þeirra, aðila máls og meginefni og hvaða afgreiðslu þau fá. Sé mál ekki afgreitt samhljóða, skal greina í fundargerð, hvernig atkvæði hafa skipst. Þegar lagðar eru fram fundargerðir nefnda, nægir að skrá í fundargerð hreppsnefndar, um hvaða nefndir er að ræða, dagsetningu fundargerða og fjölda tölulíða.

Mál, sem tekin eru fyrir á lokuðum fundi sbr. 3. mgr. 20. gr. samþykktar þessarar skal skrá sem trúnaðarmál.

Hreppsnefndarmaður á rétt á að fá bókaða stutta athugasemd um afstöðu sína til máls, sem til meðferðar er í hreppsnefnd. Oddviti skal hafa eftirlit með því, að fundargerðir séu skipulega og rétt færðar.

Í lok fundar skal fundargerð lesin upp og skulu allir viðstaddir hreppsnefndarmenn undirrita hana nema hreppsnefnd ákveði annað.

Hreppsnefndarmaður, sem gera vill athugasemd við eitthvert atriði í fundargerð, getur undirritað fundargerðina með fyrirvara um það atriði.

Hreppsnefnd getur ákveðið, að umræður á hreppsnefndarfundum skuli hljóðritaðar eða teknar upp með öðrum hætti. Verði það ákveðið, skal hreppsnefnd setja um það nánari reglur.

## IV. KAFLI

**Um réttindi og skyldur hreppsnefndarmanna.**

## 36. gr.

Hreppsnefndarmaður á rétt á að fá mál samkvæmt 4. og 5. gr. samþykktar þessarar tekið á dagskrá hreppsnefndarfundar, enda tilkynni hann það oddvita eða sveitarstjóra skriflega a.m.k. þremur sólarhringum fyrir fund.

## 37. gr.

Hreppsnefndarmanni er bæði rétt og skylt að sækja fundi hreppsnefndar nema lögmæt forföll hamli sbr. 25. gr. samþykktar þessarar. - Hreppsnefndarmaður er skyldur til að taka að sér þau störf, sem hreppsnefnd felur honum og varða verkefni hreppsnefndar, s.s. oddvita-störf og störf í nefndum á vegum hreppsnefndar. Þó getur sá, sem verið hefur oddviti eitt kjörtímabil eða lengur eða setið í nefnd sama tímabil, skorast undan kosningu jafnlangan tíma og hann hefur haft starfið á hendi.

## 38. gr.

Nú telur hreppsnefndarmaður sig ekki geta gegnt skyldum sínum í hreppsnefnd án óhæfilegs álags og getur hreppsnefnd þá létt af honum störfum eða veitt honum lausn að eigin ósk um tiltekinn tíma eða til loka kjörtímabils. Varamaður tekur þá sæti hans skv. 25. gr. samþykktar þessarar.

## 39. gr.

Hreppsnefndarmaður hefur málfrelsi, tillögurétt og atkvæðisrétt á fundum hreppsnefndar eftir því sem nánar er ákveðið í samþykkt þessari.

Hreppsnefndarmanni er ekki skylt að taka þátt í atkvæðagreiðslu um einstök mál. Þegar um er að ræða mál, sem hreppsnefnd er að lögum skylt að afgreiða s.s. fjárhagsáætlun, ársreikninga eða kjör fulltrúa í lögboðnar nefndir, getur oddviti ákveðið að endurtaka atkvæðagreiðslu, ef minna en helmingur hreppsnefndarmanna tekur þátt í atkvæðagreiðslunni.

## 40. gr.

Hreppsnefndarmanni ber að gegna störfum sínum í hreppsnefnd af alúð og samviskusemi og gæta hagsmuna hreppsins, en í störfum sínum er hreppsnefndarmaður einungis bundinn af lögum og sannfæringu sinni.

## 41. gr.

Hreppsnefndarmaður á aðgang að bókum og skjölum hreppsins og einnig óhindraðan aðgang að stofnunum og fyrirtækjum hans á venjulegum afgreiðslutíma til upplýsingaöflunar vegna starfa sinna.

## 42. gr.

Hreppsnefndarmaður skal gæta þagnarskyldu um það, sem hann fær vitneskju um í starfi sínu og leynt á að fara vegna einka- eða almannahagsmuna samkvæmt lögum, eðli máls eða sérstakri ákvörðun hreppsnefndar.

## 43. gr.

Hreppsnefndarmanni ber að víkja sæti við umræður og afgreiðslu máls, þegar það varðar hann sjálfan, skyldmenni eða nána venlamenn hans svo mjög, að almennt má ætla að viljaafstaða hans mótist að einhverju eða öllu leyti þar af. Honum er þó heimilt að gera stuttlega grein fyrir afstöðu sinni. Hreppsnefnd sker umræðulaust úr, hvort mál er svo vaxið. Hreppsnefndarmaður, sem hlut á að máli, má taka þátt í atkvæðagreiðslu um hæfi sitt. Hreppsnefndarmanni, sem veit hæfi sitt orka tvímælis, ber að vekja athygli oddvita hreppsnefndar á því. Hreppsnefndarmaður, sem vanhæfur er við úrlausn máls, skal yfirgefa fundarsal hreppsnefndar við umræður um málið og afgreiðslu þess.

## 44. gr.

Hreppsnefndarmaður skal fá þóknun fyrir störf sín í hreppsnefnd. Hreppsnefndarmaður, sem þarf að fara um langan veg milli heimilis og fundarstaðar hreppsnefndar, skal auk þess fá greiddan ferðakostnað.

Takist hreppsnefndarmaður á hendur ferð á vegum hreppsins skv. ákvörðun hreppsnefndar á hann rétt á greiðslu ferða- og dvalarkostnaðar.

## 45. gr.

Haga skal fundum hreppsnefndar þannig, að hreppsnefndarmaður eigi möguleika á að taka sér orlof árlega sbr. 12. gr. samþykktar þessarar.

## 46. gr.

Geti hreppsnefndarmaður ekki sótt hreppsnefndarfund/fundi vegna veikinda eða af öðrum ástæðum tekur varamaður sæti hans meðan þannig hagar til, samkvæmt 25. gr. samþykktar þessarar.

47. gr.

Ákvæði þessa kafla um réttindi og skyldur hreppsnefndarmanna gilda einnig um varamenn, sem sitja hreppsnefndarfundi.

## V. KAFLI

### Nefndir, ráð og stjórnir.

48. gr.

Hreppsnefnd kýs fulltrúa í nefndir, ráð og stjórnir samkvæmt ákvæðum laga, reglugerða og samþykktar þessarar. Slíkar kosningar skulu vera leynilegar, bundnar hlutfallskosningar, ef einhver hreppsnefndarmanna óskar þess.

Forstöðumenn og stjórnendur fyrirtækja og stofnana hreppsins eru ekki kjörgengir í stjórnir þeirra stofnana sem þeir starfa hjá.

49. gr.

Oddviti hreppsnefndar boðar nefndir saman til fyrsta fundar eða ákveður, hver skuli gera það. Á þeim fundi skal kjósa formann, varaformann og ritara nefndar, nema lög kveði á um annað.

Formaður nefndar boðar eða lætur boða fundi í nefnd með a.m.k. eins sólarhrings fyrirvara.

50. gr.

Nefndarmanni er skylt að sækja fundi nema lögmæt forföll hamli. Þegar aðalmaður í nefnd forfallast um stundarsakir, skal varamaður hans taka sæti í nefndinni. Þegar aðalmaður í nefnd flyst burt úr sveitarfélaginu, fellur frá eða forfallast á annan hátt varanlega, tekur varamaður hans sæti nema hreppsnefnd ákveði að kjósa aðalmann að nýju.

51. gr.

Nefndarfundur skal haldinn fyrir luktum dyrum. Nefnd getur kvatt á sinn fund einstaka starfsmenn hreppsins. Enn fremur getur nefnd boðið aðila að koma á sinn fund til viðræðna um tiltekin mál.

52. gr.

Formaður nefndar stýrir fundum. Ákvæði III. og IV. kafla samþykktar þessarar gilda um meðferð mála í nefndum (ráðum og stjórnnum) hreppsins, eftir því sem við á.

53. gr.

Um hlutverk og valdsvið nefnda, ráða og stjórna á vegum hreppsins fer eftir því sem ákveðið er í lögum, reglugerðum eða samþykktum hreppsnefndar.

Hreppsnefnd getur falið nefnd fullnaðarafgreiðslu einstakra mála eða málaflokka nema slíkt vald sé að lögum sérstaklega falið hreppsnefnd til ákvörðunar.

54. gr.

Nefndir, ráð og stjórnir hreppsins skulu halda gerðabækur. Kjörinn ritari nefndar skal færa fundargerð í gerðabók. Nefnd getur þó ráðið sér sérstakan fundarritara utan nefndar. Í fundargerð skal skrá, hvar og hvenær fundur er haldinn og hverjir sitji hann. Þá skal skrá í fundargerð einstök mál, sem tekin eru fyrir á fundi, dagsetningu þeirra, nöfn aðila, meginefni og hvaða afgreiðslu þau hljóta. Í fundarlok skal fundargerð lesin upp og allir viðstaddir nefndarmenn undirrita hana.



## 55. gr.

Fundargerðir nefnda, ráða og stjórna hreppsins skulu að jafnaði teknar á dagskrá hreppsnefndar og skal það gert svo fljótt sem unnt er að afloknum nefndarfundi.

Ályktun nefndar, ráðs og stjórnar sem hefur í för með sér útgjöld, skal ætíð lögð fyrir hreppsnefnd til endanlegrar afgreiðslu.

## 56. gr.

Hreppsnefnd kýs í eftirtaldar nefndir, ráð og stjórnir:

**A. Til eins árs.** Á fundi í júní ár hvert:

1. *Skodunarmenn*. Tveir aðalmenn og jafnmargir til vara skv. 84. gr. sveitarstjórnarlaga nr. 8/1986.
2. *Undirkjörstjórn við alþingiskosningar*. Tveir aðalmenn (hrepstjóri sjálfkjörinn formaður) og þrír til vara skv. 10. gr. laga nr. 80/1987 um kosningar til Alþingis.

**B. Til fjögurra ára.** Á fyrsta eða öðrum fundi að afloknum hreppsnefndarkosningum:

1. *Almannavarnanefnd*. Tveir aðalmenn og jafnmargir til vara skv. 8. gr. laga nr. 94/1962 um almannavarnir, sbr. 5. gr. laga nr. 85/1985.
2. *Atvinnumálanefnd*. Fimm aðalmenn og jafnmargir til vara. Nefndin skal vera hreppsnefnd til ráðuneytis í atvinnumálum.
3. *Áfengisvarnarnefnd*. Tveir aðalmenn og jafnmargir til vara skv. 30. gr. áfengislaga nr. 82/1969.
4. *Barnaverndarnefnd*. Þrír aðalmenn og jafnmargir til vara skv. 6. gr. laga um vernd barna og ungmenna nr. 53/1966.
5. *Bókasafnsnefnd*. Þrír aðalmenn og jafnmargir til vara skv. 7. gr. laga nr. 50/1976 um almenningubókasöfn og reglugerð nr. 138/1978.
6. *Byggingarnefnd*. Fimm aðalmenn og jafnmargir til vara skv. 6. gr. byggingarlaga nr. 54/1978.
7. *Búfjárefntirlitsmaður*. Einn aðalmaður og annar til vara skv. 9. gr. laga nr. 46/1991 um búfjárhald.
8. *Hafnarstjórn*. Fimm aðalmenn og jafnmargir til vara skv. 9. gr. hafnalaga nr. 69/1984.
9. *Húsnæðisnefnd*. Þrír aðalmenn og jafnmargir til vara skv. 56. gr. laga nr. 86/1988 um Húsnæðisstofnun ríkisins, sbr. lög nr. 70/1990 og reglugerð nr. 46/1991.
10. *Íþrótta- og æskulýðsnefnd*. Fimm aðalmenn og jafnmargir til vara. Nefndin starfar að íþrótta- og æskulýðsmálum í Eyrarsveit, samkvæmt erindisbréfi samþ. af hreppsnefnd Eyrarsveitar dags. 11. maí 1988.
11. *Kjörstjórn við sveitarstjórnarkosningar*. Þrír aðalmenn og jafnmargir til vara skv. 23. gr. sveitarstjórnarlaga nr. 8/1986.
12. *Landbúnaðarnefnd*. Þrír aðalmenn og jafnmargir til vara. Nefndin fjallar um landbúnaðarmál, ákveður fjallskil o.þ.h.
13. *Leikskólanefnd*. Þrír aðalmenn og jafnmargir til vara. Nefndin starfar samkvæmt erindisbréfi samþykktu af hreppsnefnd 8. nóvember 1990, sbr. og 5. gr. laga nr. 48/1991 um leikskóla.
14. *Skólanefnd Grunnskóla Eyrarsveitar*. Þrír aðalmenn og jafnmargir til vara skv. 19. gr. laga nr. 49/1991 um grunnskóla.
15. *Skólanefnd Tónlistarskóla Eyrarsveitar*. Þrír aðalmenn og jafnmargir til vara skv. 2. gr. laga nr. 75/1985 um fjárhagslegan stuðning við tónlistarskóla.
16. *Stjórn heilsugæslustöðvar*. Þrír aðalmenn og jafnmargir til vara skv. 21. gr. laga nr. 97/1990 um heilbrigðisþjónustu.

17. *Umferðarnefnd*. Þrír aðalmenn og jafnmargir til vara skv. 2. mgr. 116. gr. laga nr. 50/1987.
18. *Umhverfismálanefnd*. Fimm aðalmenn og jafnmargir til vara. Nefndin er náttúruverndarnefnd Eyrarsveitar og starfar skv. 3. gr. náttúruverndarlaga nr. 47/1971, sbr. 62. gr. laga nr. 108/1988, 3. gr. reglugerðar nr. 205/1973 um náttúruvernd og erindisbréfi samþ. af hreppsnefnd Eyrarsveitar dags. 11. október 1990.
19. *Þjónustuhópur aldraðra*. Þrír aðalmenn skv. 2. mgr. 6. gr., sbr. 5. gr. laga nr. 82/1989 um málefni aldraðra.

57. gr.

Hreppsnefnd getur kosið nefndir til að vinna að einstökum afmörkuðum verkefnum. Umboð slíkra nefnda fellur niður þegar liðin eru fjögur ár frá því nefndin var kosin og fyrr ef verkefni nefndar er lokið.

Hreppsnefnd getur þó afturkallað umboð slíkra nefnda hvenær sem er.

## VI. KAFLI

### Um framkvæmdastjórn og starfslíð Eyrarsveitar.

58. gr.

Hreppsnefnd ræður sveitarstjóra. Gera skal skriflegan ráðningarsamning við sveitarstjóra þar sem m.a. skal kveðið á um ráðningartíma hans, og kaup og kjör. Ráðningarsamningur skal staðfestur af hreppsnefnd.

59. gr.

Sveitarstjóri er framkvæmdastjóri hreppsins. Hann undirbýr fundi hreppsnefndar, semur dagskrá og boðar til funda sbr. 13. og 14. gr. samþykktar þessarar. Hann á sæti á fundum hreppsnefndar og hefur þar málfrelsi og tillögurétt en eigi atkvæðisrétt nema hann sé kjörinn fulltrúi í hreppsnefnd. Hann hefur og rétt til setu á fundum nefnda hreppsins með sömu réttindum.

Sveitarstjóri hefur á hendi framkvæmd ákvarðana hreppsnefndar og hreppsmálefna að svo miklu leyti sem hreppsnefnd hefur ekki ákveðið annað.

Sveitarstjóri er prókúruhafi hreppsjóðs. Hann undirritar skjöl varðandi kaup og sölu fasteigna hreppsins, lántökur og aðrar skuldbindingar.

Sveitarstjóri er æðsti yfirmaður starfslíðs hreppsins.

Hreppsnefnd ákveður hver gegna skuli störfum sveitarstjóra í forföllum hans.

60. gr.

Sveitarstjóri ræður starfsmenn hreppsins og veitir þeim lausn frá störfum með fyrirvara um samþykkt hreppsnefndar. Þetta á þó ekki við um lausráðna verkamenn, afleysingamenn og aðra þá starfsmenn sem eigi eru ráðnir með 3 mánaða uppsagnarfresti.

61. gr.

Fastráðnir starfsmenn hreppsins skulu ráðnir til óákveðins tíma með gagnkvæmum 3 mánaða uppsagnarfresti miðað við mánaðamót. Þeir hafa réttindi og skyldur opinberra starfsmanna sbr. lög nr. 38/1954 eftir því sem við á.

Gera skal skriflegan ráðningarsamning við fastráðna starfsmenn, þar sem m.a. skal kveðið á um ráðningartíma og uppsagnarfrest, sbr. 1. mgr., svo og starfssvið þeirra. Um kaup og kjör fer eftir ráðningarsamningi og gildandi kjarasamningum. Fastar stöður skulu auglýstar til umsóknar á opinberum vettvangi, nema hreppsnefnd heimili annað.

## 62. gr.

Um ráðningu lausráðinna starfsmanna sem eigi eru ráðnir með 3 mánaða uppsagnarfresti fer eftir reglum sem hreppsnefnd setur. Um kaup og kjör fer eftir kjarasamningum viðkomandi stéttarféлага.

## VII. KAFLI

**Gildistökuákvæði.**

Samþykkt þessari verður ekki breytt nema að undangenginni umræðu á tveimur fundum í hreppsnefnd Eyrarsveitar, samþykkis einfalds meirihluta atkvæða og staðfestingu félagsmálaráðuneytis.

Samþykkt þessi, sem hreppsnefnd Eyrarsveitar hefur sett samkvæmt ákvæðum 3. mgr. 7. gr. og 49. gr. sveitarstjórnarlaga nr. 8/1986, staðfestist hér með til að öðlast gildi þegar í stað, og birtist til eftirbreytni öllum þeim sem hlut eiga að máli.

*Félagsmálaráðuneytið, 14. júní 1991.*

**Jóhanna Sigurðardóttir.**

Pórhildur Líndal.

Nr. 286

6. júní 1991

**REGLUGERÐ****um breytingu á reglugerð um fis, nr. 555/1987.**

## 1. gr.

Grein 3.7 orðist svo:

3.7 *Flugskyggni og fjarlægð frá skýjum.*

Allt flug skal háð þeim skilyrðum um skyggni og fjarlægð frá skýjum sem jöfn eru eða strangari en um getur í eftirfarandi töflu. Hlutaðeigandi flugstjórnardeild getur þó veitt sérstaka undanþágu fyrir flug innan flugstjórnarsviðs.

	Innan flugstjórnarrýmis		Utan flugstjórnarrýmis	
	ofar en	í eða neðar en	ofar en	í eða neðar en
	eftirfarandi hæðir: 3000 fet (900 m) fyrir ofan meðalsjávarmál eða 1000 fet (300 m) fyrir ofan jörð, hvort sem er hærra.			
Flugskyggni	8 km	8 km	8 km	5 km
Fjarlægð frá skýjum:				
a) lárétt . . . . .	1,5 km	1,5 km	1,5 km	Laus við ský og
b) lóðrétt . . . . .	1000 fet (300 m)	1000 fet (300 m)	1000 fet (300 m)	sér til jarðar

## 2. gr.

Reglugerð þessi, sem sett er með heimild í lögum nr. 34 21. maí 1964 um loftferðir, staðfestist hér með til að öðlast gildi til eftirbreytni öllum þeim er hlut eiga að máli.

*Samgönguráðuneytið, 6. júní 1991.*

**Halldór Blöndal.**

Halldór S. Kristjánsson.

**GJALDSKRÁ****Rafveitu Borgarness.**

1. gr.

**RAFORKUGJÖLD.****A. Almennur taxti**

Orkugjald . . . . .	6,00	(7,47) kr/kWh
Fastagjald . . . . .	2 361,00	(2 940,00) kr/ár

**B. Aftaxti**

Rafmagn til meiri háttar vélanotkunar.

Orkugjald . . . . .	2,09	(2,60) kr/kWh
Aflgjald . . . . .	7 132,00	(8 880) kr/kWh/ár
Fastagjald . . . . .	40 552,00	(50 488) kr/ár

Mæling miðuð við 15 mínútna meðalgildi afls.  
Lágmarksafli 15 KW.

**C. Húshitunartaxtar**

C.1 Orkugjald (án rofs) . . . . .	5,92	(5,92) kr/kWh
C.2 Orkugjald (rof allt að 4 st/d) . . . . .	2,42	(2,42) kr/kWh
C.3 Orkugjald rof allt að 15 st/d . . . . .	1,82	(1,82) kr/kWh
C.4 Orkugjald til iðnaðarhitunar – órofin – . . . . .	5,65	(7,03) kr/kWh
C.5 Orkugjald til iðnaðarhitunar – rof 15/d . . . . .	1,82	(2,26) kr/kWh

Fastagjöld: Taxti C1 . . . . .	10 126,00	(12 607,00) kr/ár
Taxti C2 og C3 . . . . .	6 739,00	(8 390,00) kr/ár
Taxti C4 . . . . .	10 126,00	(12 607,00) kr/ár
Taxti C5 . . . . .	6 739,00	(8 390,00) kr/ár

**E. Sérsamningar.****F. Vinnuljós og mannvirkjagerð:**

Orkugjald . . . . .	7,80	(9,71) kr/kWh
Fastagjald . . . . .	4 723,00	(5 880,00) kr/ár

**G. Götu- og hafnalýsing:**

Aflgjald, miðað við uppsett afl . . . . .	36 974,00	(46 033,00)
---	-----------	-------------

2. gr.

**TENGIGJÖLD.**

Gjaldskrár- liður	Málstraumur stofnvara		Tengigjald kr.	
T 1	63A	1-fasa	37 100,00	(46 190)
T 2	63A	3-fasa	50 100,00	(62 375)
T 3	100A	–	79 200,00	(98 604)
T 4	200A	–	158 000,00	(196 710)
T 5	315A	–	249 500,00	(310 628)
T 6	400A	–	316 000,00	(393 420)
T 7	630A	–	497 300,00	(619 138)
T 8	710A	–	562 000,00	(699 690)
T 9	1200A	–	948 600,00	(1 181 007)

**Önnur ákvæði:****a) Um heimtaugar:**

Lengd heimtaugar reiknast frá lóðarmörkum við götu, stystu greiðfæra leið að varkassa eða töflu.

Tengigjaldið miðast við allt að 15 metra jarðstrengsheimtaug. Fyrir hvern umframmetra greiðist sem svarar  $\frac{1}{40}$  hluta tengigjalds.

Tengigjald fyrir loftlínuheimtaug reiknast eftir kostnaði.

**b) Um spennistöðvar:**

Þegar spennistöð er byggð að mestu eða öllu leyti í þágu eins notanda, skal notandi leggja til lóð eða húsnæði fyrir spennistöðina, eftir því sem hagkvæmara þykir að dómi rafveitustjóra, vegna staðsetningar stöðvarinnar. Húsnæðið skal fullnægja öllum skilyrðum um gerð spennistöðvarhúsa. Þegar lóð er lögð til, er það gert rafveitunni að kostnaðarlausu, en kostnaður notanda við gerð húsnæðis fyrir spennistöðina kemur til frádráttar tengigjaldi, þó aldrei meira en gjaldinu nemur.

**c) Um bráðabirgðaheimtaugar:**

Fyrir bráðabirgðaheimtaug skal greiða eftir kostnaðarreikningi.

**d) Um spennubreytingu:**

Ef 220 V notendakerfi er breytt í 380/220 V kerfi, kostar rafveitan breytingu á heimtaug. Húseigandi skal kosta breytingu á stofntaug og rafbúnaði innanhúss, sem af þessu kann að leiða.

**e) Almennt um heimtaugar:**

Gjaldskrá tengigjalda gildir í skipulögðum hverfum, en í óskipulögðum hverfum skal greiða eftir kostnaðarreikningi heimtaugar eða spennistöðvar.

Tengigjald fellur í gjalddaga þegar sótt er um heimtaug eða spennistöð.

3. gr.

**ÝMIS ÁKVÆÐI.****1. Sérákvæði um rafmagnssölu.****1.1. Rafmagn til mannvirkjagerðar.**

Fastagjald . . . . .	4 723,00	(5 880) kr/a
Orkugjald . . . . .	7,80	(9,71) kr/kWh

**1.2. Gjöld vegna götulýsingar og annarrar útilýsingar.**

Aflgjald . . . . .	16 596,00	(20 662) kr/kW/a
miðað við uppsett afl		
Viðhaldsgjald . . . . .	20 377,00	(25 369) kr/kW/a
miðað við uppsett afl		
Gjald samtals . . . . .	36 974,00	(46 033) kr/kW/a

**1.3. Önnur sérákvæði.**

Þegar sérstaklega stendur á, er rafveitustjóra heimilt, að tilskildu samþykki rafveitunefndar, að selja rafmagn eftir sérstökum samningi í hvert skipti, þó eigi lengur en til tveggja ára í senn. Undir þennan lið fellur raforka til götu- og hafnarlýsingar í Borgarnesi.

**2. Önnur ákvæði gjaldskrár, ótalin.****2.1. Skilyrði fyrir raforkusölu til hitunar skv. C lið:**

- að raforka sé aflögu vegna almennrar notkunar,
- að vélaafl, spennar og línur þoli álagið,

að straumur sé rofinn á tilskildum tímum með sjálfvirkum búnaði og kosti notandinn tengingu hans,  
að tæki, lagnir og hitabúnaður sé samkvæmt fyrirmælum rafveittunnar og settum reglum, m.a. ofnar fasttengdir og hafi rofa og hitastilla.

**2.2. Um fasvikstuðul hjá notanda.**

Ef stuðullinn er lægri en 0,85, getur rafveitan krafist þess að notandinn geri ráðstafanir til að hækka stuðulinn á sinn kostnað upp í það gildi en greiði að öðrum kosti hærra verð fyrir raforkuna.

**2.3. Opnunargjald.**

Hafi gjald samkvæmt gjaldskrá þessari eigi verið greitt, svo að til lokunar hafi komið fyrir veitu, skal taka gjald kr. 1 483,00 (1 846) fyrir enduropnun.

**2.4. Um dráttarvexti.**

Rafveitunni er heimilt að reikna dráttarvexti á vangoldna rafmagnsreikninga eins og dráttarvextir eru reiknaðir á hverjum tíma, enda hafi tilkynning um beitingu dráttarvaxta verið send notanda með reikningi eða á annan hátt.

**2.5. Virðisaukaskattur.**

Virðisaukaskattur 24,5% bætist við öll gjöld samkv. gjaldskrá þessari, nema á húshitun. Gjöld að viðbættum virðisaukaskatti eru sýnd innan sviga.

**2.6. Breytingar á gjaldskrá.**

Heimilt er að breyta gjaldskrá þessari til samræmis við verðbreytingar að fenginni staðfestingu iðnaðarráðuneytisins, enda miðast gjaldskráin við það, að tekjur rafveittunnar standi undir rekstrargjöldum hennar svo og aukningu veitukerfisins.

Gjaldskrá þessi sem staðfestist hér með samkvæmt vatnalögum nr. 15, 20. júní 1923 og orkulögum nr. 58, 29. apríl 1967 til að öðlast gildi 1. júlí 1991 og birtist til eftirbreytni öllum sem hlut eiga að máli. Jafnframt er úr gildi felld eldri gjaldskrá sama efnis nr. 432, 22. janúar 1991.

*Iðnaðarráðuneytið, 24. júní 1991.*

F. h. r.

**Björn Friðfinnsson.**

*Guðrún Skúladóttir.*

## AUGLÝSING

### um verðjöfnun vegna útflutnings sjávarafurða í júlímánuði 1991.

Samkvæmt 6. gr. laga nr. 39, 15. maí 1990, hefur hlutfall af andvirði sjávarafurða sem inn- og útgreiðslur skulu miðast við vegna útflutnings í júlímánuði 1991 verið ákveðið sem hér segir:

- |  |                 |
|--|-----------------|
| 1. Afurðir deildar fyrir unnar botnfiskafurðir:  | Innborgun 3,8 % |
| 2. Afurðir deildar fyrir óunnar botnfiskafurðir: | Innborgun 3,8 % |

Auglýsing þessi öðlast þegar gildi.

*Sjávarútvegsráðuneytið, 21. júní 1991.*

**Þorsteinn Pálsson.**

*Gylfi Gautur Pétursson.*

# GJALDSKRÁ

## Hitaveitu Reykhólahrepps.

### 1. gr.

Hitaveita Reykhólahrepps selur afnot af heitu vatni úr veitukerfum, sem gerð hafa verið, verða gerð eða hitaveitan kann að yfirtaka á veitusvæði sínu, eftir þeim reglum sem settar eru í gjaldskrá þessari.

### 2. gr.

Hitaveita Reykhólahrepps lætur hverju húsi, sem tengt er við veitukerfi hennar í té vatnsmagn sem ætla má að dugi til neysluvatnsnota og upphitunar enda séu ofnar hússins nægilega stórir að dómi hitaveitunnar.

Hitaveitan selur einnig heitt vatn til annarra nota en hitunar og neysluvatnsnota eftir því sem vatnsmagn leyfir, enda séu gerðir sérstakir samningar um slíka sölu er taki mið af gjaldskrá þessari og reglugerð um hitaveituna.

### 3. gr.

Gjöld fyrir notkun á heita vatninu eru sem hér segir:

- a) Íbúðar- og atvinnuhúsnæði, annað en gróðurhús, greiðast fyrir hvern m<sup>3</sup> . . . . . kr. 30,00
- b) Fyrir gróðurhús, greiðast fyrir hvern m<sup>3</sup> . . . . . kr. 4,00

### 4. gr.

Hitaveitan leigir vatnsmæla og annast viðhald þeirra. Leigan fyrir mæli skal greidd jafnhliða gjaldi fyrir vatnsnotkun og skal vera fyrir hvern mæli á mánuði:

- a) Fyrir mæla til og með ¾" . . . . . kr. 358,00
- b) Fyrir mæla 1" og stærri . . . . . kr. 900,00

### 5. gr.

Hitaveitugjöld samkvæmt 4. gr. (sbr. einnig 2. gr.) verða krafín fyrir hvert tveggja mánaða tímabil. Gjald dagi er 10. dagur næsta mánaðar, eftir hvert tímabil og eindagi er 10 dögum síðar. Á öll vanskil reiknast hæstu lögleyfðu dráttarvextir á hverjum tíma.

### 6. gr.

Heimædagjöld Hitaveitu Reykhólahrepps skulu vera kr. 49 500, fyrir hvert hús að hámarki 600 m<sup>3</sup>. Sé um stærri hús að ræða komi til sérstakt samkomulag, enda sé tekið tillit til vatnsnotkunar.

### 7. gr.

Strax að lokinni tengingu heimæðar er heimædagjaldið gjaldfallið. Eindagi gjaldsins er 30 dögum síðar. Heimilt er hitaveitunni að veita frekari gjaldfrest, enda sé um það gerður sérstakur samningur, þar sem m.a. er kveðið á um vexti og verðbætur.

### 8. gr.

Stjórn hitaveitunnar er heimilt að breyta öllum gjöldum samkvæmt gjaldskrá þessari, enda séu breytingar staðfestar af iðnaðarráðuneytinu hverju sinni.

### 9. gr.

Hitaveitan hefur rétt til að loka fyrir aðrennsli heita vatnsins að húsi eða íbúð viðskiptamanns sem vanrækir greiðslu hitaveitugjalda. Fyrirætlun um lokun skal tilkynna

með sannanlegum hætti með minnst þriggja daga fyrirvara. Allan kostnað af lokun og opnun á ný skal sá greiða er vanskilum veldur, kr. 2 000 í hvert sinn.

Öll gjöld samkvæmt gjaldskrá þessari má taka lögtaki á kostnað gjaldanda.

#### 10. gr.

Eftirlitsmanni hitaveitunnar er hvenær sem er heimill aðgangur að öllum hlutum hitakerfa þeirra sem tengd eru við vatnsæðar hitaveitunnar. Er notendum hitaveitunnar skylt að hlíta tafarlaust fyrir mælum hitaveitustjóra um viðgerðir á bilunum og sérhverjum ráðstöfunum til varnar gegn misnotkun heita vatnsins.

#### 11. gr.

Gjaldskrá þessi staðfestist hér með samkvæmt orkulögum nr. 58, 29. apríl 1967 til að öðlast gildi 1. ágúst 1991 og birtist til eftirbreytni öllum sem hlut eiga að máli. Jafnframt er úr gildi felld eldri gjaldskrá sama efnis nr. 626, 22. desember 1989.

*Iðnaðarráðuneytið, 25. júní 1991.*

F. h. r.

**Björn Friðfinnsson**

*Guðrún Skúladóttir.*

## GJALDSKRÁ

### Hitaveitu Suðurnesja fyrir raforku.

#### Raforkugjöld.

##### A. Almennir taxtar.

A. 1 Verð á rafmagni til allrar notkunar, sem eigi er sérstaklega talin hér á eftir:

Orkugjald	5,75	(7,16)	kr/kWst
Fast gjald	2 100,00	(2 614,50)	kr/ár

A. 2 Verð á rafmagni til notkunar við mannvirkjagerð, svo og við breytingar á eldri mannvirkjum:

Orkugjald	7,50	(9,34)	kr/kWst
Fast gjald	4 300,00	(5 353,50)	kr/ár

##### B. Afltaxtar.

B. 1 Verð á rafmagni til meiri háttar vélanotkunar:

Orkugjald	2,08	(2,59)	kr/kWst
Aflgjald	7 700,00	(9 586,50)	kr/kW/ár

Aflgjald greiðist samkvæmt mælingu miðað við 15 mínútna afl, enda sé lágmarksafl 30 kW. Heimilt er að sammæla raforku til órofinnar iðnaðarhitunar með vélanotkuninni. Í vissum tilvikum er einnig heimilt, með sérstöku samþykki rafveitunnar, að sammæla aðra notkun með vélanotkuninni.

Orkugjald miðast við að meðalfasvixsstuðull hvers mánaðar hjá kaupanda sé eigi lægri en 0,85. Falli meðalfasvixsstuðull niður fyrir þetta gildi skal orkugjald umrædds mánaðar hækka um 2% fyrir hvert hundraðshlutastig eða meirihluta úr stigi sem meðalfasvixsstuðull mánaðarins er lægri en 0,85.



**B. 2 Verð á rafmagni og viðhaldi úti- og götulýsingar, samkvæmt uppsettu aflfi:**

Aflgjald . . . . .	11 700,00 (14 566,00) kr/kW/ár
Viðhaldsgjald . . . . .	16 900,00 (21 041,00) kr/kW/ár
Gjald samtals . . . . .	28 600,00 (35 607,50) kr/kW/ár

Auk afl- og viðhaldskostnaðar greiðir notandi stofnkostnað að fullu.

*C. Hitun.*

C. 1 Órofin húshitun . . . . .	5,75	(7,16)	kr/kWst
C. 2 Daghitun, húshitun rofin . . . . .	2,55	(3,17)	kr/kWst
C. 3 Næturhitun, húshitun . . . . .	1,40	(1,74)	kr/kWst
Fast gjald á C. 1 . . . . .	8 300,00	(10 533,50)	kr/ár
Fast gjald á C. 2 og C. 3 . . . . .	7 500,00	(9 337,50)	kr/ár

*D. Mælaleiga.*

Rafveitan ákveður stærð og gerð mæli- og stjórntækja, sem notuð eru við sölu rafmagns. Fyrirtæki þau, sem notuð eru við rafmagnssölu, skulu greiða eftirfarandi:

D. 1 Af einfasa mælum . . . . .	525,00	(653,63)	kr/ár
D. 2 Af þrífasa mælum upp að 50A . . . . .	2 100,00	(2 614,50)	kr/ár
D. 3 Af þrífasa mælum 50A og ofar . . . . .	3 150,00	(3 921,75)	kr/ár
D. 4 Af álagsstýringarliðum . . . . .	3 150,00	(3 921,75)	kr/ár
D. 5 Af aflmælum . . . . .	5 250,00	(6 536,25)	kr/ár

Mælaleiga reiknast ekki af A. 1, A. 2, C. 1, C. 2 og C. 3. Ársleiga fyrir önnur tæki, en að framan greinir, skal vera sem næst 15% af innkaupsverði tækisins, eftir nánari ákvörðun rafveitunnar. Leiga skal greidd samtímis raforkugjaldi.

*E. Heimtaugargjald.*

Heimtaugargjald skal greitt fyrir hverja heimtaug er tengir húsveitu við veitukerfi rafveitunnar.

Heimtaugargjald skal greitt við umsókn.

Heimtaugar greinast í aðalheimtaugar og bráðabirgðaheimtaugar.

**Aðalheimtaugar.**

Gjöld fyrir aðalheimtaugar eru eftirfarandi:

Málstraumur:		Heimtaugargjöld
63A 1-fasa . . . . .	kr.	42 400,00 (52 788,00)
63A 3-fasa . . . . .	kr.	46 500,00 (57 892,50)
100A 3-fasa . . . . .	kr.	74 700,00 (93 001,50)
200A 3-fasa . . . . .	kr.	146 500,00 (182 392,50)
300A 3-fasa . . . . .	kr.	218 400,00 (271 908,00)
400A 3-fasa . . . . .	kr.	288 000,00 (358 560,00)
600A 3-fasa . . . . .	kr.	438 000,00 (545 310,00)
900A 3-fasa . . . . .	kr.	662 000,00 (824 790,00)
1200A 3-fasa . . . . .	kr.	889 000,00 (1 106 805,00)

Málstraumur heimtaugar miðast við stærð stofnvara húsveitu.

Gjöld fyrir bráðabirgðaheimtaugar eru eftirfarandi:

Málstraumur:		
63A 1-fasa . . . . .	kr.	10 500,00 (13 072,50)
63A 3-fasa . . . . .	kr.	11 900,00 (14 815,50)
100A 3-fasa . . . . .	kr.	15 750,00 (19 608,75)

Málstraumur heimtaugar miðast við stærð stofnvara húsveitu.

Lengd jarðstrengsheimtaugar reiknast í heilum metrum frá næsta úttingiskáp eða rofa í spennistöð, að stofnvarkassa í húsveitu.

Lengdargjald skal greitt fyrir hvern metra umfram 5 metra innan lóðarmarka í jarðstrengsheimtaug og fyrir hvern stólpa innan lóðarmarka í loftlínuheimtaug.

Sé fyrirsjáanlegt vegna fjarlægðar eða annarra aðstæðna, að kostnaður við lagningu heimtaugar verði meira en 50% hærrí en gildandi gjaldskrá segir til um, skal greiða þann kostnað, sem umfram 50% er, samkvæmt nánari ákvörðun hitaveitunnar.

Óski eigandi húsveitu eftir, að heimtaug sé lögð, þegar frost er í jörðu skal greiða aukagjald samkvæmt nánari ákvörðun hitaveitunnar.

Sé nauðsynlegt að setja upp spennistöð vegna húsveitu, og hún að mestu leyti notuð í þágu þeirrar húsveitu, skal eiganda veitunnar skylt að leggja til lóð undir stöðina, rafveitunni að kostnaðarlausu, og skal hann í öllu hlíta skilmálum hennar um stærð lóðar og staðsetningu stöðvar.

### Ýmis ákvæði.

#### 1. gr.

Fyrir tengingu ásamt aftengingu vegna skammtímanotkunar, svo og landtengingu skipa, skal greiða gjald kr. 2 500,00 (3 112,50).

#### 2. gr.

Sé heimild notuð til að rjúfa straum á veitu vegna vanskila notanda á greiðslu gjalda samkvæmt gjaldskrá þessari, skal hann greiða 2 200,00 (2 739,00) kr. gjald fyrir að straumur sé settur á að nýju.

#### 3. gr.

Sala rafmagns til hitunar samkvæmt c-liðum er bundin því skilyrði, að orkuver og veitukerfi þoli álagið að dómi hitaveitunnar.

#### 4. gr.

Virðisaukaskattur, 24,5%, bætist við öll gjöld samkvæmt gjaldskrá þessari, nema á húshitun. Gjöld að viðbættum virðisaukaskatti eru sýnd í sviga.

#### 5. gr.

Hitaveitan leiðbeinir notendum, er þess óska, um val gjaldskrárliða eftir tegund notkunar.

Gjaldskrá þessi, sem samin er og samþykkt af stjórn Hitaveitu Suðurnesja og sett er samkvæmt vatnalögum nr. 15, 20. júní 1923 og orkulögum nr. 58, 29. apríl 1967, staðfestist hér með til að öðlast gildi 1. júlí 1991 og birtist til eftirbreytni öllum sem hlut eiga að máli. Jafnframt er úr gildi felld eldri gjaldskrá sama efnis nr. 513, 21. desember 1990.

*Iðnaðarráðuneytið, 25. júní 1991.*

F. h. r.

**Björn Friðfinnsson.**

*Guðrún Skúladóttir.*

## AUGLÝSING

### um breytingu á gjaldskrá Hitaveitu Akureyrar og Hitaveitu Akraness og Borgarfjarðar.

Samkvæmt 29. gr. orkulaga nr. 58, 29. apríl 1967 hefur ráðuneytið staðfest eftirfarandi breytingar á gjaldskrá Hitaveitu Akureyrar og Hitaveitu Akraness og Borgarfjarðar er taki gildi 1. júlí 1991:

Gjaldskrá Hitaveitu Akureyrar, nr. 518, 20. desember 1990, með síðari breytingum:  
Allir liðir gjaldskrárinnar hækki um . . . . . 1.31%

Gjaldskrá Hitaveitu Akraness og Borgarfjarðar, nr. 505, 21. desember 1990, með síðari breytingum:

Allir liðir gjaldskrárinnar hækki um . . . . . 1.31%

*Iðnaðarráðuneytið, 24. júní 1991.*

F. h. r.

**Björn Friðfinnsson.**

*Guðrún Skúladóttir.*

## GJALDSKRÁ

### Hitaveitu Suðurnesja fyrir heitt vatn.

#### I. KAFLI

##### 1. gr.

Hitaveitan selur afnot af heitu vatni úr veitukerfum þeim, sem gerð hafa verið og verða gerð, eftir þeim reglum, sem settar eru í gjaldskrá þessari.

##### 2. gr.

Hitaveitan lætur hverju húsi, sem er í sambandi við vatnsæðar hennar, í té vatnsmagn, er ætla má að nægi til fullrar hitunar, enda séu ofnar hússins nægilega stórir, að dómi hitaveitunnar.

Vatnsrennsli að húsinu verður takmarkað um hemil, eftir því sem þörf krefur.

#### II. KAFLI

##### 3. gr.

Fyrir afnot heita vatnsins skal húseigandi greiða samkvæmt magnhemli . . . kr. 1 600,00 fyrir hvern mínútulítra á mánuði. Þar til hemill hefur verið settur upp eða ef hemill bilar, áætla hitaveitan vatnsnotkunina með hliðsjón af hitaþörf hússins.

Verði um sölu á heitu vatni að ræða í öðru formi en að framan greinir, skal verðið ákveðið hlutfallslega, skv. mæli:

Til húshitunar . . . . . kr. 55,50 pr. tonn.

Til annarra nota (með virðisaukaskatti) . . . . . kr. 69,10 pr. tonn.

## 4. gr.

Hitaveitan leigir vatnsmæla og hemla og annast viðhald þeirra. Leigan fyrir mæli eða hemil skal greidd jafnhliða gjaldi fyrir vatnsnotkun og skal vera fyrir hvern mæli eða hemil á mánuði:

a) Fyrir mæla eða hemla allt að $\frac{3}{4}$ "	kr. 290,00	(kr. 361,05)
b) Fyrir mæla eða hemla 1"-2"	kr. 575,00	(kr. 715,88)
c) Fyrir mæla eða hemla 3" og stærri	kr. 1 150,00	(kr. 1.431,75)

## 5. gr.

Hitaveitugjöld skv. 3. og 4. gr. má krefja mánaðarlega.

## 6. gr.

Gjaldldagi hitaveitugjalda er við framvísun reiknings eða tilkynningar um reikningsupp-  
hæð. Sé reikningurinn ekki greiddur við fyrstu sýningu, ber gjaldanda að greiða hann, þar sem hitaveitan ákveður. Það er vanskil, ef gjöldin eru ekki að fullu greidd innan 14 daga frá gjaldldaga.

## 7. gr.

Heimæðargjald hitaveitunnar skal vera sem hér segir fyrir eina heimæð:

Rúmmál húss utanmál (m <sup>3</sup> )	Heimæðargjald				
Allt að 400	85 000,00	fyrir	400m <sup>3</sup> + 69,30 kr/m <sup>3</sup>	þar yfir	
400– 2000	85 000,00	fyrir	2 000m <sup>3</sup> + 56,70 kr/m <sup>3</sup>	þar yfir	
2000– 6000	196 000,00	fyrir	6 000m <sup>3</sup> + 50,90 kr/m <sup>3</sup>	þar yfir	
6000– 10000	424 000,00	fyrir	10 000m <sup>3</sup> + 43,90 kr/m <sup>3</sup>	þar yfir	
Meira en 10000	626 000,00				

Nú eru fleiri en eitt hitunarkerfi í húsinu með sérstökum hemlum frá hitaveitunni og skal þá greiða kr. 10 500,00 í aukagjald fyrir hvern hemil umfram þann fyrsta.

## 8. gr.

Nú er tengingu heimæðar lokið og er þá heimæðargjaldið gjaldkræft. Þó er heimilt að veita gjaldfrest allt að 5 árum ef samið er um það á gjaldldaga. Í slíkum samningi skal kveðið á um vexti af eftirstöðvum gjaldsins.

## III. KAFLI

## 9. gr.

Öll gjöld samkvæmt gjaldskrá þessari má taka lögtaki á kostnað húseiganda.

## 10. gr.

Hitaveitan hefur rétt til að loka aðrennsli heita vatnsins að húsi eða íbúð viðskiptamanns, sem vanrækir að greiða hitaveitugjöld. Heimilt er að loka vatnsrennsli að húsi, sem hitaveitugjöld eru vangreidd af.

Fyrirætlun um að loka ber að tilkynna með 5 daga fyrirvara.

Allan kostnað af lokun og opnun á ný greiðir sá, sem vanskilum  
veldur . . . . . kr. 2 200,00 (2 739,00)  
hverju sinni.

## 11. gr.

Eftirlitsmanni hitaveitunnar skal, hvenær sem er, frjálts aðgangur að öllum hemlum, mælum, hitagjöfum og vatnsæðum, sem eru í sambandi við hitaveituna. Er húseiganda skylt að hlíta tafarlaust fyrirmælum hans um viðgerðir á bilunum og sérhverjum ráðstöfunum til varnar gegn misnotkun heita vatnsins.

## IV. KAFLI

12. gr.

Gjaldskrárbreyting þessi sem ákveðin er samkvæmt orkulögum nr. 58 29. apríl 1967, staðfestist hér með til að öðlast gildi 1. júlí 1991, og birtist til eftirbreytni öllum þeim, sem hlut eiga að máli. Jafnframt er úr gildi felld eldri gjaldskrá sama efnis, nr. 514, 21. desember 1990.

*Iðnaðarráðuneytið, 25. júní 1991.*

F. h. r.

**Björn Friðfinnsson.**

---

*Guðrún Skúladóttir.*
**GJALDSKRÁ****Bæjarveitna Vestmannaeyja fyrir raforku.****I. Raforka.**

Bæjarveitur Vestmannaeyja selja rafmagn á þann hátt og við því verði sem hér segir:

**A. Almenn notkun.**

A1 Öll almenn notkun, svo sem heimilisnotkun, lýsing, smávélanotkun og öll önnur notkun ótalin annars staðar.

	Grunngjald	(m/vsk)
Orkugjald . . . . .	5,70 kr/kWst	(7.10)
Fastagjald . . . . .	2 041,00 kr/a	(2 541,00)

**C. Afl- og orkumæling.**

C2 Um kW/kWst-mæli, enda sé málaun tækja yfir 40 kW.

	Grunngjald	(m/vsk)
Aflgjald . . . . .	9 771,00 kr/kWa	(12 165,00)
Orkugjald:	2,20 kr/kWst	(2,74)
Mælaleiga samkvæmt gjaldskrá.		

Aflgjaldið miðast við mesta 15 mínútna meðalág ársins.

Á tímabilinu 16. maí–15. september er heimilt að leyfa kaupendum að auka aflúttekt sína um allt að 20% án þess að aflgjald hækki.

Sé húshitun innan þessa liðar, sérmæld, þá greiðist ekki vsk. af þeirri orku.

Ofangreindur taxti fylgir kaupverði Bæjarveitna Vestmannaeyja á rafmagni, þannig að álagning bæjarveitna sé samkvæmt ákvörðun hverju sinni.

Orkugjald miðast við, að meðalfasviksstuðull hvers mánaðar hjá kaupanda sé eigi lægri en 0,85. Falli meðalfasviksstuðull niður fyrir þetta gildi skal orkugjald umrædds mánaðar hækka um 2% fyrir hvert hundradshlutastig eða meirihluta úr stigi, sem meðalfasviksstuðull mánaðarins er lægri en 0,85.

**D. Hitun.**

D1 Til hitunar á íbúðarhúsnæði (án vsk).

Orkugjald . . . . .	2,80 kr/kWst
Fastagjald . . . . .	2 899,00 kr/a

Ríkissjóður Íslands greiðir 0,55 kr/kWst og Landsvirkjun 0,20 kr/kWst af orkuverðinu, alls 0,75 kr/kWst, fyrir allt að 30 000 kWst ársnotkun á hverja íbúð og kemur sú greiðsla fram á reikningi.

D4 Til hitunar (án vsk).

Orkugjald	2,98 kr/kWst
Fastagjald	2 899,00 kr/a

Skilyrði fyrir raforkusölu til hitunar eru: Að vélaafl, spennar og götulínur þoli álagið, að dómi veitustjóra. Búnaði öllum sé hagað skv. fyrirmælum veitustjóra, en kostnaður greiddur af notanda. Að lagðar séu fram niðurstöður útreikninga um mesta samtímaafll og ársorkuþörf þess húsrýmis sem hita skal.

### F. Önnur raforkunotkun.

	Grunngjald	(m/vsk.)
F2 Orkugjald	8,26 kr/kWst	(10,28)
Fastagjald	2 041,00 kr/a	(2 541,00)

til vinnuljósa, vinnuvéla og annarrar notkunar við mannvirkjagerð, svo og breytingar á eldri mannvirkjum.

	Grunngjald	(m/vsk.)
F5 Aflgjald	17 675,00 kr/kW/a	(22 005,00)

af uppsettu afl til götu- og hafnarlýsingar. Gjald þetta miðast við taxa C2 og 3600 klst. nýtingartíma á ári. Leggi bæjarveitur til búnað til lýsingarinnar og sjái um viðhald hans, greiðir notandi aðrar kr. 22 005,00 kW/a (m/vsk) fyrir þá þjónustu.

### II. Mælaleiga.

Bæjarveitur leigja mælitæki við því verði sem hér segir:

	Grunngjald	(m/vsk.)
1. Einfasa kWst-mælir	403,00 kr/a	(502,00)
2. Þrífasa kWst-mælir	1 528,00 kr/a	(1 902,00)
3. Þrífasa kWst-mælir með straumspennum	2 582,00 kr/a	(3 215,00)
4. Þrífasa kW-kWst-mælir	2 582,00 kr/a	(3 215,00)
5. Þrífasa kW-kWst-mælir með straumspennum	4 109,00 kr/a	(5 116,00)

Af öðrum mælitækjum en þeim sem hér eru nefnd, skal ársleiga vera sem næst 20% af verði mælitækjanna.

### III. Heimtaugagjöld.

Heimtaugargjald skal greitt fyrir hverja heimtaug, er tengir húsveitu við veitukerfi Bæjarveitna Vestmannaeyja. Heimtaugargjald skal greitt við umsókn.

Heimtaugar greinast í aðalheimtaugar fyrir fullgerðar húsveitur og bráðabirgðaheimtaugar fyrir byggingastaði.

### Aðalheimtaugar.

Heimtaugagjöld fyrir aðalheimtaugar skulu greidd samkvæmt eftirfarandi töflu:

Málstraumur: Málraun	Stofngjald: kr.		Lengdargjald <sup>1)</sup> : kr/m	
	Grunngjald	(m/vsk.)	Grunngjald	(m/vsk.)
63 A einfasa	45 800,00	(57 021,00)	1 409,00	(1 754,00)
63 A þrífasa	52 200,00	(62 499,00)	1 409,00	(1 754,00)
100 A þrífasa	79 700,00	(99 227,00)	1 723,00	(2 145,00)
200 A þrífasa	164 800,00	(205 176,00)	2 071,00	(2 578,00)
315 A þrífasa	248 800,00	(309 756,00)		Skv. kostnaði
400 A þrífasa	314 200,00	(391 179,00)		–
710 A þrífasa	570 500,00	(710 273,00)		–
1200 A þrífasa	967 600,00	(1 204 662,00)		–

**Bráðabirgðaheimtaugar.**

Heimtaugagjöld fyrir bráðabirgðaheimtaugar skulu greidd samkvæmt eftirfarandi töflu:

Málstraumur:	Lengdargjald <sup>1)2)</sup>			
	Stofngjald kr.:		Jarðstrengur kr/m:	
	Grunngjald	(m/vsk.)	Grunngjald	(m/vsk.)
63 A einfasa . . . . .	8 969,00	(11 166,00)	1 409,00	(1 754,00)
63 A þrífasa . . . . .	12 482,00	(15 540,00)	1 409,00	(1 754,00)
100 A þrífasa . . . . .	13 251,00	(16 497,00)	1 723,00	(2 145,00)

A merkir málstraum stofnvara í amper. kVA merkir málraun spennis í kílóvoltamper, þegar um sérstaka spennistöð er að ræða.

- 1) Lengd heimtaugar reiknast 2 m inn fyrir húsvegg á þeim stað, sem bærjarveitur hafa samþykkt. Eigandi húseignar láti ganga frá röri til ídráttar á heimtaug, sé tengistaður heimtaugarinnar ekki á útvegg.
- 2) Lengdargjald skal greitt fyrir hvern metra umfram 5 metra innan lóðarmarka í jarðstrengsheimtaug og fyrir hvern stólpa innan lóðarmarka í loftlínuheimtaug.

Séu aðstæður óvenjulegar að því er snertir fjarlægð húsveitu frá veitukerfi eða fyrirhugaða raforkunotkun húsveitunnar, skal heimtaugargjald ákveðast samkvæmt sérstökum samningi hverju sinni. Sé nauðsynlegt að setja upp spennistöð vegna tiltekinnar húsveitu og hún að mestu leyti notuð í þágu þeirrar húsveitu, skal eiganda veitunnar skylt að leggja til húsnaði eða lóð undir stöðina bærjarveitunum að kostnaðarlausu, og skal hann í öllu hlíta skilmálum bærjarveitna um stærð lóðarinnar og staðsetningu stöðvarinnar.

Þegar húsnaði er lagt til skal það fullnægja settum skilyrðum um gerð spennistöðvarhúsa. Eðlilegur kostnaður notanda við gerð húsnaðis fyrir spennistöðina greiðist af bærjarveitunum (í leiguformi t.d. fyrir lengri tíma) og kemur þannig til frádráttar heimtaugargjaldi.

Þegar aðalheimtaug er að ósk notanda breytt úr loftlínuheimtaug í jarðstrengsheimtaug svo og þegar heimtaug er stækkuð, skal greiða fullt heimtaugargjald fyrir hina nýju heimtaug, að frádregnu hálfu gjaldi hinnar fyrri heimtaugar, hvort tveggja miðað við gildandi gjaldskrá þegar breytingin fer fram.

**IV. Opnunargjöld.**

1. Hafi gjald samkvæmt gjaldskrá ekki verið greitt, þannig að beita þurfi reglugerðar-ákvæðum um lokun, skal greiða fyrir enduropnun . . . . . kr. 1 115,00 (1 388,00)
2. Ef fundin eru óleyfileg eða of stór vör, skal veitunni tafarlaust lokað og verður hún eigi opnuð fyrr en notandi hefur greitt gjald . . . . . kr. 1 115,00 (1 388,00) á skrifstofu bærjarveitna.
3. Fyrir uppsetningu á viðbótarmælitaekjum, breytingar á mælingu svo og aðra þjónustu sem bærjarveitur veita að ósk notanda, skal greiða gjald . . . . . kr. 1 115,00 (1 388,00)
4. Fyrir þá þjónustu bærjarveitna sem veitt er utan venjubundins vinnutíma skal notandi aldrei greiða lægra gjald en sem samsvarar þreföldu gjaldi skv. 3. lið þessa kafla. Vari þjónustan lengur en 3 klst. skal greiða aukalega fyrir hverja klst. er samsvarar yfirvinnukaupi viðkomandi starfsmanna með launatengdum gjöldum.

**V. Ýmis ákvæði.**

1. Bærjarstjórn er heimilt að hækka eða lækka gjöld þau sem ákveðin eru í I., II. og III. kafla þessarar gjaldskrár, um allt að 20%, enda sé breytingin staðfest af iðnaðarráðuneytinu áður en til hennar kemur.

2. Gjaldskrá þessi er miðuð við raforkukaup samkvæmt samningi við Rafmagnsveitur ríkisins. Stöðvist flutningur raforku frá landi í samfleytt einn mánuð eða lengri tíma, hækkar rafmagnsverðið frá gildandi gjaldskrá um allt að 50% fyrir jafnlangan tíma.
3. Heimilt er, með samþykki stjórnar veitunnar, að selja rafmagn samkvæmt sérstökum samningi.
4. Heimilt er að takmarka eða stöðva notkun tækja, sem valdið geta truflunum á veitukerfinu og/eða óþægindum hjá öðrum notendum.
5. Þegar um sérstakar aðstæður er að ræða, svo sem tímabundna notkun mikils afls eða lágan ársnýtingartíma, geta Bæjarveitur Vestmannaeyja takmarkað val notenda við ákveðna gjaldskrárlíði, eða gert sérstaka samninga um skilyrði fyrir tengingu.
6. 24,5% virðisaukaskattur, er innifalið í gjaldskrá þessari, nema annað sé tekið fram.

Gjaldskrá þessi staðfestist hér með samkvæmt vatnalögum nr. 15, 20. júní 1923 og orkulögum nr. 58, 29. apríl 1967 til þess að öðlast þegar gildi 1. júlí 1991 og birtist til eftirbreytni öllum sem hlut eiga að máli. Jafnframt er úr gildi felld eldri gjaldskrá sama efnis nr. 112, 4. mars 1991.

*Iðnaðarráðuneytið, 26. júní 1991.*

F. h. r.

**Björn Friðfinnsson.**

*Guðrún Skúladóttir.*

## GJALDSKRÁ

### Bæjarveitna Vestmannaeyja fyrir heitt vatn.

#### I. KAFLI

##### 1. gr.

Bæjarveitur Vestmannaeyja selja afnot af heitu vatni úr veitukerfum sínum eftir þeim reglum, sem settar eru í gjaldskrá þessari.

##### 2. gr.

Bæjarveitur Vestmannaeyja láta hverju húsi, sem er í sambandi við dreifikerfi þeirra, í té vatnsmagn, sem ætla má að nægi til fullrar hitunar á húsinu, enda fullnægi hitakerfi hússins skilyrðum, sem sett eru í reglugerð fyrir Bæjarveitur Vestmannaeyja, og hitaflétir séu nægilega stórir að dómi bæjarveitna.

#### II. KAFLI

##### 3. gr.

Fyrir afnot af heita vatninu skal greiða samkvæmt vatnsmæli . . . . . kr. 90,66 fyrir hvern rúmmetra vatns. Heimilt er að áætla vatnsnotkunina með hliðsjón af hitaþörf hússins, þar til vatnsmælir hefur verið settur upp, og ef vatnsmælir bilar.

##### 4. gr.

Bæjarveitum er heimilt að selja afnot af vatninu á grundvelli orku- og rennismælingar. Greiðast þá . . . . . kr. 1,51 fyrir hverja kílóvattstund samkvæmt orkumæli og . . . . . kr. 22,67 fyrir hvern rúmmetra vatns samkvæmt rennismæli.



## 5. gr.

Þegar afnot af hitaveitunni eru leyfð til annarra nota en húshitunar, er veitunni heimilt að ákveða gjald fyrir slík afnot sérstaklega í hverju tilviki með hliðsjón af gjaldskrá þessari.

## 6. gr.

Bæjarveitur leigja vatnsmæla og annast viðhald þeirra.

Fastagjald fyrir mæli skal greitt jafnhliða gjaldi fyrir vatnsnotkun og skal vera á mánuði:

	Kr.
a) Fyrir mæla allt að ¾" . . . . .	585,00
b) Fyrir mæla allt að 2" . . . . .	1 167,00
c) Fyrir mæla allt að 3" . . . . .	2 336,00
d) Fyrir varmamagnsmæla skal greiða tvöfalt gjald.	

## 7. gr.

Gjöld skv. 3.–6. gr. innheimta bæjarveitur Vestmannaeyja og er heimilt að krefja þau mánaðarlega.

Gjalddagi á greiðslum fyrir vatnsnotkun og mælaleigu er við framvísun reiknings eða tilkynningar um reikningsupphæð.

Greiðslustöðu skal getið á reikningi eða tilkynningu.

Það eru vanskil, ef gjöld eru ekki að fullu greidd innan 10 daga frá gjalddaga.

## III. KAFLI

## 8. gr.

Fyrir öll hús, sem tengd eru hitaveitunni, skal greiða heimæðargjald. Heimæðargjald skal vera sem hér segir fyrir eina heimæð:

Rúmmál húss (m <sup>3</sup> ) (utanmál)	Heimæðargjald Kr.
Allt að 400 . . . . .	100 628,00
400 að 2 000 . . . . .	100 628,00 fyrir 400 m <sup>3</sup> + 80,34 kr/m <sup>3</sup> þar yfir
2 000 að 6 000 . . . . .	229 223,00 fyrir 2 000 m <sup>3</sup> + 67,82 kr/m <sup>3</sup> þar yfir
6 000 að 10 000 . . . . .	500 330,00 fyrir 6 000 m <sup>3</sup> + 60,48 kr/m <sup>3</sup> þar yfir
Meira en 10 000 . . . . .	742 451,00 fyrir 10 000 m <sup>3</sup> + 52,50 kr/m <sup>3</sup> þar yfir

Heimæðargjöld greiðast ekki af bifreiðageymslum.

## 9. gr.

Ef tengt er við fleiri mæla en einn í sama húsi, skal greiða aukalega fyrir hvern mæli umfram þann fyrsta:

	Kr.
A. Fyrir mæli allt að ¾" . . . . .	15 069,00
B. Fyrir mæli allt að 2" . . . . .	30 138,00
C. Fyrir mæli allt að 3" . . . . .	60 402,00

## 10. gr.

Gjöld samkvæmt gjaldskrá þessari eru miðuð við vísitölu byggingarkostnaðar.

Bæjarveitunum er heimilt að breyta gjöldum samkvæmt gjaldskránni til samræmis við nefnda vísitölu eins og hún er þegar gjöldin eru greidd, að fenginni staðfestingu iðnaðarráðuneytisins hverju sinni.

## 11. gr.

Þegar tengingu heimæðar er lokið er heimæðargjaldið gjaldkræft. Þó er heimilt að veita gjaldfrest ef samið er um það á gjalddaga. Í slíkum samningi skal kveðið á um vexti af eftirstöðvum gjaldsins. Greiðslustaður heimæðagjalda er á skrifstofu Bæjarveitna Vestmannaeyja.

## IV. KAFLI

## 12. gr.

Öll gjöld samkvæmt gjaldskrá þessari má taka lögtaki á kostnað gjaldanda.

## 13. gr.

Bæjarveitur hafa rétt til að loka aðrennsli heita vatnsins að húsi eða íbúð viðskiptamanns, sem vanrækir að greiða gjöld til veitunnar. Heimilt er að loka vatnsrennsli að húsi, sem gjöld eru vangreidd af.

Lokun skal tilkynna með a.m.k. 5 daga fyrirvara.

Allan kostnað af lokun og opnun á ný greiðir sá, er vanskilum veldur og er gjaldið . . . . . kr. 1 173,00 fyrir hvert skipti.

## 14. gr.

Einungis starfsmönnum hitaveitunnar er heimilt að breyta innsigliðum tengihlutum veitunnar.

## 15. gr.

Eftirlitsmenn hitaveitunnar skulu hvenær sem er hafa frjálstan aðgang að öllum búnaði, sem er í sambandi við hana.

Húseiganda er skylt að hlíta tafarlaust fyrirmælum þeirra um viðgerðir á bilunum og sérhverjum ráðstöfunum til varnar gegn misnotkun á heita vatninu.

## V. KAFLI

## 16. gr.

Gjaldskrárbreyting þessi, sem ákveðin er samkvæmt orkulögum nr. 58 29. apríl 1967, staðfestist hér með til að öðlast gildi 1. júlí 1991 og birtist til eftirbreytni öllum sem hlut eiga að máli. Jafnframt er úr gildi felld eldri gjaldskrá sama efnis nr. 111, 4. mars 1991, með síðari breytingum.

*Iðnaðarráðuneytið, 26. júní 1991.*

F. h. r.

**Björn Friðfinnsson.**

*Guðrún Skúladóttir.*

**GJALDSKRÁ****Rafmagnsveitu Reykjavíkur.**

## 1. gr.

**Orkuveitusvæði.**

Gjaldskrá þessi gildir fyrir orkuveitusvæði Rafmagnsveitu Reykjavíkur.

## 2. gr.

**Raforkugjöld.****A. Almennir taxtar.**

A.1 Verð á rafmagni til allrar almennrar notkunar, sem eigi er sérstaklega talin hér á eftir:

Fast gjald . . . . .	2 180,00	(2 710,10) kr/ár
Orkugjald . . . . .	5,15	(6,41) kr/kWst

A.2 Verð á rafmagni til notkunar við mannvirkjagerð, svo og við breytingar á eldri mannvirkjum:

Fast gjald . . . . .	4 360,00	(5 428,20) kr/ár
Orkugjald . . . . .	6,70	(8,34) kr/kWst

## B. Aftaxtar.

B.1 Verð á rafmagni til meiri háttar vélanotkunar:

Fast gjald . . . . .	37 500,00	(46 687,50) kr/ár
Aflgjald . . . . .	6 390,00	(7 955,55) kr/kW/ár
Orkugjald . . . . .	2,26	(2,81) kr/kWst

Aflgjald greiðist samkvæmt mælingu miðað við 15 mínútna meðalgildi afls, enda sé lágmarksafli 30 kW.

Heimilt er að sammæla raforku til órofinnar iðnaðarhitunar með vélanotkuninni.

Einnig er notendum, sem greiða fyrir 100 kW afl eða meira, heimilt að kaupa alla raforku sína samkvæmt þessum taxa, þó ekki sé um neina vélanotkun að ræða.

B.2 Verð á rafmagni og viðhaldi úti- og götulýsingar, samkvæmt uppsettu afli:

Aflgjald . . . . .	16 600,00	(20 667,00) kr/kW/ár
Viðhaldsgjald . . . . .	19 000,00	(23 655,00) kr/kW/ár
Gjaldsamtal . . . . .	35 600,00	(44 322,00) kr/kW/ár

Auk afl- og viðhaldskostnaðar greiðir notandi stofnkostnað að fullu.

Lýsing þessi stýrist af stjórnbúnaði rafmagnsveitunnar.

## C. Hitunartaxti.

C.1 Verð á rafmagni til órofinnar hitunar:

Fast gjald . . . . .	9 360,00	(11 653,20) kr/ár
Orkugjald . . . . .	4,98	(6,20) kr/kWst

C.2 Verð á rafmagni til rofinnar daghitunar með rofi tvisvar á sólarhring allt að tveim klukkustundum í hvort skipti:

Fast gjald . . . . .	6 230,00	(7 756,35) kr/ár
Orkugjald með rofi í 6 mánuði, október–mars . . . . .	2,38	(2,96) kr/kWst
Orkugjald með rofi í 4 mánuði, nóvember–febrúar . . . . .	2,57	(3,20) kr/kWst
Orkugjafi með rofi í 2 mánuði, desember–janúar . . . . .	3,92	(4,88) kr/kWst

C.3 Verð á rafmagni til næturhitunar:

Fast gjald . . . . .	6 230,00	(7 756,35) kr/ár
Orkugjald . . . . .	1,76	(2,19) kr/kWst

Straumur til hitunar samkvæmt þessum lið er rofinn allt að tólf klukkustundum á tímabilinu kl. 09:00 til 21:00.

**S. Sumartaxti.**

S.1 Fyrir meiriháttar véla- og iðnaðarnotkun á tímabilinu 1. apríl til 31. október, samkvæmt sérsamningi.

Lágmarksafgjald á mánuði miðast við 75 kW.

Aflgjald . . . . .	357,00	(444,47) kr/kW/mán
Orkugjald . . . . .	1,56	(1,94) kr/kWst

Ekki er heimilt að selja raforku á þessum taxta frá 1. nóvember til 31. mars.

3. gr.

**Mælaleiga.**

Rafmagnsveitan ákveður stærð og gerð mæli- og stjórnþækja, sem notuð eru við sölu rafmagns. Mælaleiga fyrir þessi tæki er innifalin í gjöldum samkvæmt 2. gr.

Fyrir mælitæki til annarra nota, en að framan greinir, skal ársleiga vera sem hér segir:

Orkumælir, einfasa . . . . .	kr. 658,00	(819,00)
Orkumælir, þrífasa . . . . .	kr. 2 590,00	(3 225,00)
Orkumælir, þrífasa með straumspennum . . . . .	kr. 4 390,00	(5 466,00)
Aflmælir . . . . .	kr. 4 390,00	(5 466,60)
Aflmælir með straumspennum . . . . .	kr. 6 580,00	(8 192,00)
Tvígjaldsorkumælir . . . . .	kr. 4 230,00	(5 266,00)
Tvígjaldsorkumælir með straumspennum . . . . .	kr. 6 450,00	(8 030,00)
Móttökuliði, einpóla . . . . .	kr. 2 920,00	(3 635,00)
Móttökuliði, þrípóla . . . . .	kr. 4 390,00	(5 466,00)

Ársleiga fyrir önnur tæki, en að framan greinir, skal vera sem næst 15% af innkaupsverði tækisins, eftir nánari ákvörðun rafmagnsveitunnar. Leiga skal greidd samtímis raforkugjaldi.

4. gr.

**Heimtaugagjöld.**

4.1 Heimtaugargjald skal greitt fyrir hverja heimtaug, er tengir húsveitu við veitukerfi Rafmagnsveitu Reykjavíkur.

Heimtaugargjaldið skal greitt við umsókn.

4.2 Heimtaugar greinast í aðalheimtaugar og bráðabirgðaheimtaugar.

4.3 Aðalheimtaugar.

Gjöld fyrir aðalheimtaugar eru eftirfarandi:

Málstraumur		Heimtaugargjöld	
63 A	1-fasa	47 000	(58 515,00) kr.
63 A	3-fasa	52 000	(64 740,00) kr.
100 A	3-fasa	83 100	(103 460,00) kr.
200 A	3-fasa	164 000	(204 180,00) kr.
315 A	3-fasa	258 000	(321 210,00) kr.
400 A	3-fasa	335 000	(417 075,00) kr.
630 A	3-fasa	520 000	(647 400,00) kr.
710 A	3-fasa	588 000	(732 060,00) kr.
1200 A	3-fasa	991 000	(1 233 795,00) kr.

Málstraumur heimtaugar miðast við stærð stofnvara húsveitu.

## 4.4 Bráðabirgðaheimtaugar.

Gjöld fyrir bráðabirgðaheimtaugar eru eftirfarandi:

Málstraumur		Stofngjald kr.	Lengdargjald	
			Jarð- strengur kr/m	Loftlína kr/stólpi
63 A	1-fasa	9 320,00 (11 603,40)	1 390,00 (1 730,55)	17 700,00 (22 036,50)
63 A	3-fasa	13 100,00 (16 309,50)	1 390,00 (1 730,55)	20 400,00 (25 398,00)
100 A	3-fasa	13 900,00 (17 305,50)	1 820,00 (2 265,90)	23 600,00 (29 382,00)

Málstraumur heimtaugar miðast við stærð stofnvara húsveitu.

Lengd jarðstrengsheimtaugar reiknast í heilum metrum frá næsta útitingiskáp, eða rofa í spennistöð, að stofnvarkassa eða stofntengikassa í húsveitu.

Lengdargjald skal greitt fyrir hvern metra umfram 5 metra innan lóðarmarka í jarðstrengsheimtaug og fyrir hvern stólpa innan lóðarmarka í loftlínuheimtaug.

- 4.5 Sé fyrirsjáanlegt, vegna fjarlægðar eða annarra aðstæðna, að kostnaður við lagningu heimtaugar verði meira en 50% hærri en gildandi gjaldskrá segir til um, skal greiða þann kostnað, sem umfram 50% er, samkvæmt nánari ákvörðun rafmagnsveitunnar.
- 4.6 Óski eigandi húsveitu eftir, að heimtaug sé lögð, þegar frost er í jörðu, skal hann greiða aukagjald samkvæmt nánari ákvörðun rafmagnsveitunnar.
- 4.7 Sé nauðsynlegt að setja upp spennistöð vegna tiltekinnar húsveitu, og hún að mestu leyti notuð í þágu þeirrar húsveitu, skal eiganda veitunnar skylt að leggja til lóð undir stöðina, rafmagnsveitunni að kostnaðarlausu, og skal hann í öllu hlíta skilmálum hennar um stærð lóðar og staðsetningar stöðvar.
- 4.8 Þegar aðalheimtaug er breytt úr loftlínuheimtaug í jarðstrengsheimtaug, svo og þegar heimtaug er stækkuð, skal greiða fullt heimtaugargjald fyrir hina nýju heimtaug að frádregnu hálfu gjaldi hinnar fyrri heimtaugar, hvort tveggja miðað við gildandi gjaldskrá, þegar breytingin fer fram.

## 5. gr.

**Ýmis ákvæði.**

- 5.1 Heimilt er með samþykki borgarráðs að selja háspennit rafmagn samkvæmt sérstökum samningi.
- 5.2 Heimilt er að selja raforku til meiriháttar véla- og iðnaðarnota á sérstökum sumartaxta. Gera þarf sérstakan samning þar um í hverju tilviki. Sumartaxti gildir aðeins á tímabilinu 1. apríl til 31. október. Utan tímabilsins er framangreind notkun ekki leyfð um viðkomandi kW/kWst-mæli né aðra mæla rafmagnsveitunnar á öðrum gjaldskrárlíðum. Aflgjald sé samkvæmt mælingu miðað við 15 mín. meðalgildi afls. Álestur fari fram að jafnaði 1. hvers mánaðar.
- 5.3 Heimilt er að ákveða sérstakt gjald fyrir launafl hjá notendum, ef úttekið launafl nemur 75% eða meira af mesta útteknu raunafl á ári, miðað við 15 mínútna meðalgildi afls.
- 5.4 Óski notandi þess, að lesið sé á mælitæki hans utan reglubundins álestartíma rafmagnsveitunnar og honum gerður sérstakur reikningur, skal hann greiða fyrir það gjald kr. 920,00 (1 145,40).
- 5.5 Fyrir tengingu ásamt aftengingu vegna skammtímanotkunar, svo sem landtengingu skipa, skal greiða gjald kr. 1 820,00 (2 265,90).
- 5.6 Sé heimild notuð til að rjúfa straum á veitu vegna vanskila notanda á greiðslu gjalda samkvæmt gjaldskrá þessari, skal hann greiða gjald kr. 1 820,00 (2 265,90) fyrir, að settur sé straumur á að nýju.

- 5.7 Sala rafmagns til hitunar samkvæmt C-liðum er bundin því skilyrði, að orkuver og veitukerfi þoli álagið að dómi rafmagnsveitunnar.
- 5.8 Virðisaukaskattur 24,5% bætist við öll gjöld samkvæmt gjaldskrá þessari, nema á húshitun. Gjöld að viðbættum virðisaukaskatti eru sýnd innan sviga.
- 5.9 Heimilt er að breyta gjaldskrá þessari til samræmis við verðbreytingar, enda miðist gjaldskráin ætíð við það, að tekjur rafmagnsveitunnar standi undir rekstrargjöldum hennar svo og aukningu veitukerfis. Við ákvörðun gjaldskrár skal ætíð liggja fyrir áætlun um rekstur og fjárfestingu á næsta 5 ára tímabili.
- 5.10 Rafmagnsveitan leiðbeinir notendum, er þess óska, um val gjaldskrárliða eftir tegund notkunar.

Gjaldskrá þessi staðfestist hér með samkvæmt vatnalögum nr. 15 20. júní 1923, orkulögum nr. 58 29. apríl 1967 og samkvæmt reglugerð Rafmagnsveitu Reykjavíkur nr. 451 20. desember 1977, með síðari breytingum, til að öðlast gildi 1. júlí 1991 og birtist til eftirbreytni öllum sem hlut eiga að máli. Jafnframt er úr gildi felld eldri gjaldskrá sama efnis nr. 47, 17. janúar 1991 með síðari breytingum.

*Iðnaðarráðuneytið, 25. júní 1991.*

F. h. r.

**Björn Friðfinnsson.**

*Guðrún Skúladóttir.*

## G J A L D S K R Á

**fyrir Rafveitu Akureyrar.**

### Almennir taxtar

A-1 Almenn notkun:	Grunnverð	VSK 24,5%
Orkugjald kr/kWst . . . . .	5,04	(6,27)
Fast gjald kr/ár . . . . .	2 004,00	(2 495,00)

### Skýringar:

Taxti fyrir heimili, iðnað, verslanir, skrifstofur, skóla og alla notkun sem ekki er getið um annars staðar.

### A-3 Mannvirkjagerð:

Orkugjald kr/kWst . . . . .	7,88	(9,81)
Fast gjald kr/ár . . . . .	2 004,00	2 495,00)

### Skýringar:

Taxti fyrir alla skammtímanotkun vinnuvéla, vinnuljosa og annars í sambandi við mannvirkjagerð.

### Afltaxtar

#### B-1 Afl- og orkumæling:

Orkugjald kr/kWst vetur . . . . .	2,76	(3,43)
Orkugjald kr/kWst sumar . . . . .	1,38	(1,71)
Aflgjald kr/kWst ár . . . . .	6 342,00	(7 896,00)
Fast gjald kr/ár . . . . .	44 100,00	(54 905,00)

**Skýringar:**

Sumargjald reiknast á mælda orku í mánuðunum maí-september.

Vetrarorkugjald reiknast á mælda orku í janúar-apríl og október-desember.

- a) Iðnaðartaxti. Þar sem vélaafl er sem lágmark 30 kW og nýtingartími minnst 1000 klst. á ári.

Þessi taxti er ætlaður sem vélataxti en þó er heimilt í vissum tilvikum að sammæla aðra notkun.

- b) Notendum sem greiða fyrir 100 kW afl eða meira er heimilt að kaupa alla raforku sína samkvæmt þessum taxa.

B-2 Afl- og orkumæling 11 kV:	Grunnverð	VSK 24,5%
Orkugjald kr/kWst vetur . . . . .	2,57	(3,20)
Orkugjald kr/kWst sumar . . . . .	1,28	(1,59)
Aflgjald kr/kW ár . . . . .	5 909,00	(7 357,00)
Fast gjald kr/ár . . . . .	44 100,00	(54 905,00)

**Skýringar: Taxti fyrir sölu á 11 kV.**

Sumargjald reiknast á mælda orku í mánuðunum maí-september.

Vetrarorkugjald reiknast á mælda orku í janúar-apríl og október-desember.

**B-3 Afl- og orkumæling:**

Orkugjald kr/kWst vetur . . . . .	2,76	(2,76)
Orkugjald kr/kWst sumar . . . . .	1,38	(1,38)
Aflgjald kr/kW ár . . . . .	6 342,00	(6 342,00)
Fast gjald kr/ár . . . . .	44 100,00	(44 100,00)

**Skýringar:**

Taxti fyrir varmadælu til hitunar húsa og laugavatns.

Sumargjald reiknast á mælda orku í mánuðunum maí-september.

Vetrarorkugjald reiknast á mælda orku í janúar-apríl og október-desember.

**B-4 Hemill:**

Aflgjald kr/A/ár . . . . .	1 362,00	(1 696,00)
----------------------------	----------	------------

**Skýringar:**

Taxti fyrir verbúðir og skepnuhús.

**Hitataxtar:****C-1 Rofin daghitun. Roftími 2x1 ½ klst.:**

Orkugjald kr/kWst . . . . .	2,53	(2,53)
Fast gjald kr/ár . . . . .	4 007,00	(4 007,00)

**Skýringar:**

Rofin daghitun. Straumur er rofinn í allt að 3 klst. á dag, þó ekki lengur en 1 ½ klst. í senn.

**C-2 Rofin daghitun. Roftími 2x1 ½ klst.**

Orkugjald kr/kWst . . . . .	3,02	(3,02)
Fast gjald kr/ár . . . . .	4 007,00	(4 007,00)

**Skýringar:**

Rofin daghitun. Straumur er rofinn í allt að 3 klst. á dag, þó ekki lengur en 1 ½ klst. í senn. Þeir sem hita hús sín með rafhituðu vatni en eiga þess kost að tengjast hitaveitunni skulu greiða samkvæmt þessum taxa.

C-3 Rofin næturhitun. Roftími 15 klst. á tímabilinu kl. 06 til 24:

Orkugjald kr/kWst . . . . .	2,14	(2,14)
Fast gjald kr/ár . . . . .	4 007,00	(4 007,00)

Skýringar:

Rofin næturhitun. Straumur er rofinn á tímabilinu frá kl. 06-24.

C-4 Rofin iðnaðarhitun. Roftími 2×1 ½ klst.:

Orkugjald kr/kWst . . . . .	2,54	(3,16)
Fast gjald kr/ár . . . . .	4 007,00	(4 989,00)

Skýringar:

Rofin daghitun til iðnaðar og annarra nota en hitunar húsa.

Straumur er rofinn í allt að 3 klst. á dag, þó ekki lengur en 1 ½ klst. í senn.

C-5 Órofin iðnaðarhitun:

Orkugjald kr/kWst . . . . .	4,81	(5,99)
Fast gjald kr/ár . . . . .	4.007	(4 989,00)

Skýringar:

Órofin iðnaðarhitun.

**Aðalheimtaugar**

Gjöld fyrir aðalheimtaugar eru eftirfarandi:

220 V kerfi

Málstr. A

25	1 fasa	11 911,00	(14 830,00)
63	3 fasa	44 042,00	(54 832,00)
125	3 fasa	69 057,00	(85 976,00)
200	3 fasa	103 585,00	(128 963,00)
260	3 fasa	131 207,00	(163 353,00)
315	3 fasa	172 643,00	(214 941,00)
400	3 fasa	224 439,00	(279 427,00)

380 V kerfi

Málstr. A

25	1 fasa	11 911,00	(14 830,00)
63	3 fasa	44 042,00	(54 832,00)
125	3 fasa	72 510,00	(90 275,00)
200	3 fasa	144 157,00	(179 475,00)
260	3 fasa	184 727,00	(229 985,00)
315	3 fasa	241 698,00	(300 914,00)
400	3 fasa	310 755,00	(386 890,00)

**Bráðabirgðaheimtaugar**

Gjöld fyrir bráðabirgðaheimtaugar eru eftirfarandi:

Stofngjald – Málstraumur

		Grunnverð	VSK 24,5%
63 A	1 fasa	8 010,00	(9 973,00)
63 A	3 fasa	11 216,00	(13 964,00)
100 A	3 fasa	11 816,00	(14 711,00)

Málstraumur heimtaugar miðast við stærð stofnvara húsveitu.



Lengdargjald skal greitt fyrir hvern metra umfram 5 metra innan lóðamarká í jarðstrengsheimtaug:

Málstraumur	63 A	1 183,00	(1 473,00)
Málstraumur	100 A	1 562,00	(1 945,00)

### Heimtaugagjöld

#### Skýringar:

1. Heimtaugargjald skal greitt fyrir hverja heimtaug er tengir húsveitu við kerfi rafveitunnar. Heimtaugargjald skal greitt áður en tenging fer fram.
2. Heimtaugar greinast í aðalheimtaugar og bráðabirgðaheimtaugar.
3. Séu aðstæður óvenjulegar að því er snertir fjarlægð húsveitu frá veitukerfi eða fyrirhugaða raforkunotkun húsveitunnar, skal heimtaugargjald ákveðið samkvæmt samningi hverju sinni.
4. Sé nauðsynlegt að setja upp spennistöð vegna tiltekins notanda og hún að mestu leyti notuð í hans þágu, skal notandanum skylt að leggja til lóð undir stöðina, rafveitunni að kostnaðarlausu, og skal hann í öllu hlíta skilmálum rafveitunnar um stærð lóðarinnar og staðsetningu stöðvarinnar.
5. Þegar heimtaug er stækkuð eða henni breytt úr loftlínu í jarðstrengsheimtaug, samkvæmt beiðni notanda, skal greiða fullt heimtaugargjald fyrir hina nýju heimtaug að frádregnu hálfu gjaldi hinnar fyrri heimtaugar, samkvæmt gjaldskrá, þegar breyting fer fram.
6. Óski eigandi húsveitu eftir að heimtaug sé lögð þegar frost er í jörðu, skal hann greiða aukagjald samkvæmt nánari ákvörðun rafveitunnar.

#### Ýmis ákvæði

1. Hafi gjald fyrir raforku eigi verið greitt, svo að til lokunar hafi komið, skal taka gjald fyrir opnun veitunnar . . . . . kr. 718,00 (894,00)

Ennfremur skal sama gjald tekið ef farið er á staðinn til lokunar, jafnvel þótt lokun sé ekki framkvæmd.

2. Heimilt er að ákveða sérstakt gjald fyrir launafl hjá notendum ef úttekið launafl nemur 50% eða meira af mesta útteknu raunaflí á ári, miðað við 30 mín. meðalgildi afls.
3. Taxtar til hitunar húsa og neysl vatns eru undanþegnin virðisaukaskatti (VSK)
4. Rafveitan leiðbeinir notendum er þess óska um val gjaldskrárliða eftir tegund notkunar.

#### Önnur notkun

1. Rafveitan getur með sérstökum samningi selt raforku þeim notendum, sem hafa eigin vélar til orkuvinnslu, með því skilyrði að stöðva megi raforkusölu til þeirra hvenær sem þarf að dómi rafveitunnar.
2. Þegar sérstaklega stendur á má rafveitan, í samráði við rafveitustjórn, selja raforku eftir sérstökum samningi í hvert sinn.

Gjaldskrá þessi, sem sett er samkvæmt vatnalögum nr. 15 20. júní 1923 og orkulögum nr. 58 29. apríl 1967, staðfestist hér með til að öðlast gildi 1. júlí 1991 og birtist til eftirbreytni öllum sem hlut eiga að máli. Jafnframt er úr gildi felld eldri gjaldskrá sama efnis nr. 10, 10. janúar 1991.

*Íðnaðarráðuneytið, 26. júní 1991.*

F. h. r.  
Björn Friðfinnsson.

*Guðrún Skúladóttir.*

# AUGLÝSING

## um breytingar á gjaldskrám rafveitna.

Samkvæmt 25. gr. orkulaga nr. 58, 29. apríl 1967, hefur ráðuneytið staðfest eftirfarandi breytingar á gjaldskrám rafveitna, er taki gildi 1. júlí 1991:

Gjaldskrá Rafveitu Húsavíkur, nr. 77, 19. febrúar 1991:  
Allir liðir gjaldskrárinnar hækki um . . . . . 5,0%

Gjaldskrá Rafveitu Hafnarfjarðar, nr. 48, 17. janúar 1991:  
Allir liðir gjaldskrárinnar hækki um . . . . . 5,0%

*Iðnaðarráðuneytið, 26. júní 1991.*

F. h. r.

**Björn Friðfinnsson.**

*Guðrún Skúladóttir.*

# GJALDSKRÁ

## Rafveitu Sauðárkróks.

### I. Raforka.

Rafveita Sauðárkróks selur raforku á þann hátt og við því verði sem hér segir:

		kr.	
Taxti A-1			
	Orka til lýsingar og véla, í verslun, iðnaði og hliðstæðum atvinnugreinum . . . . .	6,85	(8,53) kWst
	Mælaleiga samkv. kafla II.		
Taxti A-2	Orka til lýsingar þar sem ekki verður mælingu við komið (lágmark 2 kW) . . . . .	20 946,00	(26 078,00) árskW
Taxti B-1	Orka til almennrar heimilisnotkunar, svo og til sjúkrahúsa, vistheimila, hótela og hliðstæðra stofnana . . . . .	6,85	(8,53) kWst
	Leiga af mælum ekki tekin.		
Taxti C-1	Orka til mannvirkjagerðar . . . . .	10,30	(12,82) kWst
	Mælaleiga samkv. kafla II.		
Taxti C-2	Orka samkv. 15. mín. meðalafslmælingu . . . . .	2,28	(2,84) kWst
	+ aflgjald (lágmark 20 kW) . . . . .	8 560,00	(10 657,00) árskW
	Mælaleiga samkv. kafla II. Ef ekki er unnt að mæla notað afl, miðast aflgjald við málraun véla.		
	Hitun:		
Taxti D-1	Orka til húshitunar, roftími 2 × 1,5 klst. á dag án söluskatts . . . . .	2,42	(2,42) kWst
Taxti D-2	Önnur hitanotkun, roftími 2 × 1,5 klst á dag . .	2,28	(2,84) kWst
	Mælaleiga samkv. kafla II.		

Taxti D-3 Orka til næturhitunar, eða hliðstæðra nota, roftími allt að 13 klst. á sólarhring . . . . .	2,58	(2,58) kWst
Mælaleiga samkv. kafla II.		
Um framangreinda hitagjaldskárliði gilda eftir- farandi ákvæði:		
Minnsta ársnotkun sé 6000 kWst.		

Önnur skilyrði fyrir raforkusölu til hitunar:

- Að vélaafl, línur og spennar þoli álagið.
- Að notandi kosti tengingu klukkurofa, sem rafveitan leggur til, og greiði leigu af þeim samkv. reglum, sem gilda um mæla.
- Að hitatæki, lagnir og búnaður sé samkv. fyrirmælum rafveitunnar, ofnar og önnur hitatæki fasttengd.

## II. Mælaleiga.

Rafveitustjóri ákveður stærð og gerð mælitækja, sem nota skal fyrir hverja veitu, og er ákvörðun sú skuldbindandi fyrir notandann, sem skal greiða leigu sem hér segir:

- Af einfasa mælum 30 A og minna . . . . .kr. 34,54 (43,00) á mán.
- Af þrífasa mælum 50 A og minna . . . . .kr. 57,83 (72,00) á mán.
- Af þrífasa mælum 50–100 A . . . . .kr. 81,93 (102,00) á mán.

Af-öðrum mælitækjum en þeim, sem nefnd eru í skránni, skal ársleigan vera sem næst 20% af verði mælitækjanna. Leigan skal innheimt um leið og gjald fyrir raforku.

## III. Heimtaugagjöld.

Heimtaugagjald skal greitt samkvæmt eftirfarandi töflu. Fari lengd jarðstrengsheimtaugar fram úr 15 m., skal greitt yfirlengdargjald eins og taflan sýnir:

Málmstraumur stofnvara	Lágmark kr.	Jarðstrengur yfirlengd kr/m
63 A 1-fasa . . . . .	44 389,00 (55 264)	1 418,00 (1 765)
63 A 3-fasa . . . . .	51 324,00 (63 898)	1 418,00 (1 765)
100 A 3-fasa . . . . .	67 814,00 (84 428)	1 944,00 (2 420)
125 A 3-fasa . . . . .	85 914,00 (106 963)	2 190,00 (2 727)
200 A 3-fasa . . . . .	133 224,00 (165 864)	2 942,00 (3 663)
300 A 3-fasa . . . . .	195 464,00 (243 353)	3 571,00 (4 446)

Stærri heimtaugar svo og bráðabirgðaheimtaugar greiðast samkvæmt kostnaði.

Af loftlínuheimtaug reiknast gjald, sem er 20% lægra en að framan greinir, fyrir heimtaug allt að 40 m. Það, sem þar fer fram yfir greiðist samkv. kostnaði.

Lengd jarðlínuheimtaugar 63–200 A reiknast frá aðaltöflu að götugreiniskáp.

Yfirlengd reiknast ekki af vegalengd, sem er umfram 100 m frá varkassa. Sé nauðsynlegt eða hagkvæmara að setja spennistöð að mestu eða öllu leyti, fyrir einn notanda, skal hann leggja til lóð eða húsnæði fyrir spennistöðina, eftir því sem hagkvæmara þykir að dómi Rafveitu Saudárkróks.

Pegar lóð er lögð til, er það gert rafveitunni að kostnaðarlausu og hlíta ber skilmálum hennar um stærð og staðsetningu stöðvarinnar. Pegar húsnæði fyrir spennistöð er lagt til t.d. innan þess húsrýmis er umsækjandi hefur til umráða, svo sem í fiskverkunarhúsum, fiskimjòlsbræðslum, iðnaðarhúsnæði, verslunarhúsnæði o. s. frv. skal staðsetning þess ákveðin með samþykki rafveitunnar í hverju tilviki og skal húsnæðisaðstaðan fullnægja þeim kröfum sem gerðar eru um húsnæði til þessara nota. Húsnæði – uppsteypt hús – er lagt rafveitunni til að kostnaðarlausu, en hún sér um allan kostnað við fullnaðarfrágang húsnæðisins eftir nánara samkomulagi þar um, hverju sinni.

Óski húseigandi eftir, að heimtaug verði breytt úr 1-fasa heimtaug eða flutningsgeta jarðstrengsheimtaugar verði aukin, skal hann greiða fyrir breytingarnar samkv. kostnaði, þó aldrei minna en mismun á heimtaugargjaldi samkvæmt gjaldskrá.

Gjaldskrá þessi gildir í skipulögðum hverfum innan lögsagnarumdæmis Sauðárkróksbæjar. Sé um óskipulagt svæði að ræða, eða aðstaður óvenjulegar, er heimilt að krefjast sérstaks aukagjalds af húseiganda eða gera honum að greiða fyrir heimtaugina samkvæmt kostnaði, en gera skal honum aðvart um það fyrirfram.

#### IV. Opnunargjöld.

1. Hafi gjald samkvæmt gjaldskrá þessari eigi verið greitt, svo að til lokunar hafi komið fyrir veituna, skal taka gjald fyrir enduroppnun . . . . . kr. 490,00 (610,00)
2. Ef fundin eru við skoðun óleyfileg eða of stór vör, skal veitunni lokað tafarlaust, og verður hún eigi opnuð aftur fyrr en notandi hefur greitt . . . . . kr. 490,00 (610,00)  
gjald á skrifstofu rafveitunnar.

Verð með virðisaukaskatti, 24,5% eru sýnd innan sviga.

Gjaldskrá þessi, sem sett er samkvæmt orkulögum nr. 58, 29. apríl 1967, staðfestist hér með til að taka gildi 1. júlí 1991 og birtist til eftirbreytni öllum sem hlut eiga að máli. Jafnframt er úr gildi felld eldri gjaldskrá sama efnis nr. 49, 17. janúar 1991.

*Iðnaðarráðuneytið, 26. júní 1991.*

F. h. r.

**Björn Friðfinnsson.**

*Guðrún Skúladóttir.*

Nr. 299

### **Bréf dóms- og kirkjumálaráðuneytisins til biskups varðandi staðfestingu ráðuneytisins á sameiningu Hjarðarholtssóknar í Stafholtsprestakalli, Borgarfjarðarprófastsdæmi við Stafholts- og Norðtungusóknir í sama prestakalli.**

„Ráðuneytið hefur móttengið bréf yðar, háæruverðugi herra, dags. 13. maí s.l., þar sem farið er fram á stöðfestingu ráðuneytisins á því, að Hjarðarholtssókn í Stafholtsprestakalli, Borgarfjarðarprófastsdæmi verði sameinuð Stafholts- og Norðtungusóknum í sama prestakalli og að við skiptingu milli þessara tveggja sókna verði farið eftir hreppamörkum.

Ráðuneytið staðfestir hér með ofangreinda breytingu, þannig að sá hluti Hjarðarholts-sóknar, sem er í Þverárhlíðarhreppi sameinist Norðtungusókn og sá hluti hennar sem er í Stafholtstungnahreppi sameinist Stafholtssókn, enda liggur fyrir samþykki viðkomandi aðalsafnaðarfunda og héraðsfundar, sbr. 4. gr.laga um kirkjusóknir o.fl. nr. 25/1985.

Þetta tilkynnist yður til frekari birtingar.“

## REGLUGERÐ

### um greiðslu almannatrygginga á lyfjakostnaði.

#### 1. gr.

Tryggingastofnun ríkisins tekur þátt í lyfjakostnaði sjúkratryggðra einstaklinga samkvæmt reglugerð þessari, þegar um er að ræða nauðsynleg lyf, sem ávísað hefur verið af lækni (tannlækni) og afgreitt er í lyfjabúð eða af öðrum aðila, sem hefur leyfi til lyfjasölu samkvæmt lögum um lyfjadreifingu nr. 76/1982, og reglugerð nr. 172/1991 um (2.) breytingu á reglugerð nr. 27/1983 um staðsetningu lyfjabúða og lyfjaútibúa.

#### 2. gr.

1. Tryggingastofnun ríkisins greiðir að fullu lyf, við eftirtöldum sjúkdómum sem sjúkratryggðum er brýn nauðsyn að nota að staðaldri, enda skulu lyfin auðkennd með „100“ eða „\*“ í gildandi lyfjaskrá („100“ í sérlyfjaskrá og „\*“ í lyfjaverðskrá I og II, sbr. ákvæði 13. og 32. gr. lyfjarlaga nr. 108/1984):

	ATC-flokkur:
a. Sykursýki	A 10
b. Dreyrasýki	B 02 B D
c. Diabetes insipidus	H 01 B A
d. Flogaveiki	N 03
e. Krabbamein	L
f. Parkinsonsjúkdómur	N 04
g. Gláka	S 01 E

#### 3. gr.

Tryggingastofnun ríkisins greiðir að fullu, lyf fyrir sjúkratryggðan, sem honum er brýn nauðsyn að nota að staðaldri við eftirtöldum sjúkdómum, enda skulu lyfin auðkennd með „B“ í lyfjaskrá:

	ATC-flokkur:
a. Skjaldkirtilssjúkdómar	H 03 A H 03 B
b. Hjartasjúkdómar (hjartaöng, hjartsláttartrufl.)	C 01 C 07
c. Astma (asthma bronchiale chronica)	R 03
d. Alvarlegur psoriasis og exemsjúkdómur	D 05 D 07
e. Alvarlegir systemiskir bólgujúkdómar (Systemic lupus erythematosus, Rhematoid arthritis, Colitis ulcerosa)	A 07 E C H 02 A M 01 C P 01 B A
f. Alvarleg geðveiki, enda orsaki sjúkdómurinn óvinnu- færni. (neuroleptika, anti- depressiva)	N 05 A N 06 A

Við afgreiðslu þessara lyfja skal framvísa lyfjaskírteini, sem Tryggingastofnun ríkisins gefur út. Lyfjaskírteini má gefa út fyrir þá, sem notað hafa lyf í ofangreindum flokkum við sjúkdómnum í 6 mán. eða lengur. Skírteinið skal bera með sér hvaða lyf greiðast að fullu. Ef lyfjaskírteini er ekki fyrir hendi fer um greiðslu fyrir lyfið skv. ákvæði 6. gr. þessarar reglugerðar.

## 4. gr.

Í alveg sérstökum tilfellum (sjá dæmi) er Tryggingastofnun ríkisins heimilt að greiða að fullu lyf, sem sjúkratryggðum er nauðsynlegt að nota að staðaldri, þótt þau séu ekki auðkennd „100“, „\*“ eða B í lyfjaskrá. Við afgreiðslu skal framvísa lyfjaskírteini sbr. 3. gr.

## Dæmi:

- Alvarleg truflun á kyn- og innkirtlastarfsemi áunnin eða meðfædd t.d. Mb. Addisoni, meðfætt adrenogenital syndrome.
- Meðfædd efnaskiptatruflun (fibrosis cystica).
- Myasthenia gravis.
- Aðrir sjaldgæfir og sambærilegir sjúkdómar sbr. a.-c.
- Siendurteknar alvarlegar sýkingar.
- Þegar sjúkratryggðir eiga skv. lögum, öðrum en lögum um almannatryggingar, rétt á lyfjum án endurgjalds.

## 5. gr.

Tryggingastofnun ríkisins tekur ekki þátt í kostnaði við eftirtalin lyf og skulu þau auðkennd með „O“ í lyfjaskrá:

- Lyf, sem fánleg eru í lausasölu (merkt „L“ eða „U“ í lyfjaskrá).
- Lyf, í þeim ATC-flokkum, er hér eru taldir:

A 06 A Hægðalyf  
 A 11 Vítamín  
 D 11 A X Ýmis önnur húðlyf  
 J 06 Ónæmissermi (sera) og immúnóglóbúlín  
 J 07 Bóluefni (vaccina)  
 G 03 A Hormónar notaðir til getnaðarvarna  
 R 01 Neflyf  
 R 02 Hálslyf  
 R 05 Hósta- og kveflyf

- Lyf í þeim ATC-flokkum, er hér eru taldir þó ekki stungulyf, en þau skal greiða skv. 6. gr.:

J 01 A Tetracyklínsambönd  
 J 01 C Breiðvirk penicillín  
 J 01 D Cefalospórínsambönd  
 J 01 E Trímétóprím, þó ekki í blöndum með sulfónamíðum  
 J 01 F Makrólíðar  
 J 01 H Penicillín  
 J 03 A Sulfónamíðar  
 J 03 B Sulfónamíðar í blöndum með öðrum sýkingalyfjum  
 J 03 C Önnur sýklalyf (chemotherapeutika)  
 N 05 B Róandi lyf.  
 N 05 C Svefnlyf.  
 P Sníklalyf.

## 6. gr.

Af öðrum lyfjakostnaði en um getur í 2.–5. gr. er greiðslutilhögun svo sem hef segir, enda skulu lyfin auðkennd með „E“ í lyfjaskrá:

1. Fyrir hverja afgreiðslu (ordination) greiðir sjúkratryggður fyrstu 850 kr. en Tryggingastofnun ríkisins það sem vantar á fullt verð.
2. Elli- og örorkulífeyrisþegar skulu greiða fyrstu 250 kr. fyrir hverja afgreiðslu.
3. Ávísi læknir sjúkratryggðum lyfi sem skráð er í fylgiskjali með reglugerð þessari greiðir hann 500 kr. fyrir hverja afgreiðslu og elli- og örorkulífeyrisþegar 150 kr. Fylgiskjalinu má breyta með auglýsingu.

Með afgreiðslu (ordination) er hér átt við lyfjamagn, er svarar til 60 daga notkunar, miðað við notkunarfyrisögn læknis. Sé ávísað magn meira en nemur 60 daga notkun, ber sjúkratryggðum að greiða eitt gjald, sbr. 1. málsgrein, fyrir hvert 60 daga tímabil eða brot úr því. Ákvæði þessarar málsgreinar taka aðeins til lyfja til inntöku í afmældum lyfjaformum (töflur, hylki, skammtar), stungulyfja og lyfjaforma til inntöku, þar sem engin tvímæli eru um skömmtunarmagn (mixtúrur, dropar), en ekki til húðlyfja, öndunarfæralyfja né augn- og eyrnalyfja (ATC-flokkur D, R og S).

Sé heildarverð viðkomandi lyfs jafnt og eða lægra en þau mörk er um getur í þessari grein, greiðir sjúkratryggður það verð.

Lyf í ATC-flokki A 14 A (vefaukandi lyf), G 03 H (androgenar og blöndur) og V 06 D (önnur næringarlyf) skulu merkt „E.O“ í lyfjaskrá og greiðast skv. ákvæðum þessarar greinar, enda framvísi sjúklingur lyfjaskírteini útgefna af Tryggingastofnun. Ef skírteini er ekki fyrir hendi tekur Tryggingastofnunin ekki þátt í greiðslu lyfsins.

## 7. gr.

Tryggingastofnu ríkisins er, að fengnum meðmælum heilbrigðis- og tryggingamálaráðuneytisins, heimilt að taka þátt í kostnaði við óskráð sérlyf, sbr. 3. og 6. gr., sem flutt eru inn samkvæmt undanþágu, sbr. 8. gr. lyfjalaga nr. 180/1984.

## 8. gr.

Lyfjanefnd, sbr. 27. gr. lyfjalaga nr. 108/1984, gerir tillögur um greiðslutilhögun sérlyfja í samræmi við þær meginreglur, sem settar eru með reglugerð þessari.

## 9. gr.

Lyfjaskírteini sem gefin hafa verið út samkvæmt eldri reglugerð halda gildi sínu til áramóta 1991/1992.

## 10. gr.

Reglugerð þessi, sem sett er samkvæmt lögum nr. 67/1971 um almannatryggingar ásamt síðari breytingum, öðlast gildi 1. júlí 1991. Jafnframt fellur úr gildi reglugerð nr. 246/1982 með sama heiti, ásamt áorðnum breytingum.

*Ákvæði til bráðabirgðalaga*

Þar til gefið hefur verið út fylgiskjal skv. 3. tl. 1. mgr. 6. gr. gildir fylgiskjal sbr. augl. nr. 155/1991.

*Heilbrigðis- og tryggingamálaráðuneytið. 7. júní 1991.*

**Sighvatur Björgvinsson.**

*Páll Sigurðsson.*

**REGLUGERÐ****um hækkun bóta almannatrygginga.**

## 1. gr.

Á upphæðir tekjutryggingar, heimilisuppbótar og sérstakrar heimilisuppbótar eins og þær eru í júnímánuði 1991 samkvæmt 19. gr. laga um almannatryggingar skal greiða sérstakan 21% tekjutryggingarauka í ágúst 1991.

Á sömu upphæðir og um getur í 1. mgr. skal greiða sérstakan 15% tekjutryggingarauka í september 1991.

## 2. gr.

Reglugerð þessi er sett samkvæmt 79. gr. laga nr. 67/1971 um almannatryggingar með síðari breytingum og öðlast þegar gildi.

*Heilbrigðis- og tryggingamálaráðuneytið, 24. júní 1991.*

**Sighvatur Björgvinsson.**

Páll Sigurðsson.

20. júní 1991

**AUGLÝSING**

Nr. 302

**um umferð í Neskaupstað.**

Samkvæmt heimild í 81. gr. umferðarlaga nr. 50/1987 og að fenginni tillögu bæjarstjórnar Neskaupstaðar hefur eftirfarandi verið ákveðið varðandi umferð í Neskaupstað:

1. Breiðablik – Nesgata.  
Stöðvunarskylda á Breiðablik.
2. Starmýri – Valsmýri.  
Biðskylda á Valsmýri.
3. Starmýri – Hrafnsmýri.  
Biðskylda á Hrafnsmýri.
4. Egilsbraut – Hafnarsvæði.  
Austan við Egilsbraut 8 verður biðskylda á hafnarsvæði.
5. Bakkavegur – Sæbakki (eystri gatnamót).  
Biðskylda á Sæbakka.

Ofangreindar ákvarðanir hafa þegar tekið gildi.

Frá og með 1. júlí 1991 taka eftirtaldar ákvarðanir gildi:

1. Egilsbraut – Kvíabólstígur.  
Vinstri beygja bönnuð af Kvíabólstíg yfir á Egilsbraut.
2. Blómsturvellir – Sólvellir.  
Biðskylda á umferð vestur Blómsturvelli.
3. Á Ásgarð á móti húsi nr. 1 komi merki er banni lagningu ökutækja.

*Lögreglustjórinn í Neskaupstað, 20. júní 1991.*

**Ólafur K. Ólafsson.**



**REGLUR**

**um breytingu á reglum nr. 160/1986, um þátttöku ríkisins í kostnaði vegna hjálpartækja fyrir heyrnarskerta með síðari breytingum.**

1. gr.

2. gr. orðist svo:

Ríkissjóður greiðir nauðsynleg heyrnartæki sem hér segir.

1. Fyrir börn og unglinga til loka skólaskyldu . . . . .	100%
2. Fyrir 18 ára og eldri . . . . .	60%
3. Fyrir þá sem þurfa að nota 2 tæki samtímis og eru 18 ára og eldri . . . . .	70%
4. Fyrir þá sem þurfa að nota beinheyrnartæki . . . . .	80%

Stjórn Heyrnar- og talmeinastöðvar Íslands er heimilt, að fenginni rökstuddri umsókn, að auka þátttöku ríkisins skv. 2. og 3. tl. í 80%, sé um að ræða verulega skerta heyrn að mati yfirlæknis stöðvarinnar.

2. gr.

Ofangreindar reglur, sem öðlast gildi þegar við birtingu, eru settar með stoð í 5. gr. laga nr. 35/1980, um Heyrnar- og talmeinastöð Íslands, að fengnum tillögum stjórnar stöðvarinnar.

*Heilbrigðis- og tryggingamálaráðuneytið, 12. júní 1991.*

**Sighvatur Björgvinsson.**

*Ingimar Sigurðsson.*

Nr. 304

**AUGLÝSING**

19. júní 1991

**um umferð í Borgarnesi.**

Samkvæmt heimild í 81. gr. umferðarlaga nr. 50/1987 og að fenginni tillögu bæjarstjórnar Borgarness eru hér með settar eftirfarandi reglur um umferð í Borgarnesi:

**1. Biðskylda (A6).**

- 1.1. Umferð um Vesturlandsveg nýtur forgangs fyrir umferð frá Brúartorgi. Vinstri beygja er bönnuð frá suð-austurenda Brúartorgs nr. 6, inn á Vesturlandsveg.
- 1.2. Umferð um Vesturlandsveg nýtur forgangs fyrir umferð frá athafnasvæði Vegagerðar ríkisins við Brúartorg.
- 1.3. Umferð um Borgarbraut nýtur forgangs fyrir umferð frá Brúartorgi nr. 1.
- 1.4. Umferð um Gunnlaugsgötu nýtur forgangs fyrir umferð úr Bröttugötu.
- 1.5. Umferð um Gunnlaugsgötu nýtur forgangs fyrir umferð af Skólastíg.

Reglur þessar taka þegar gildi.

*Sýslumaður Mýra- og Borgarfjarðarsýslu, 19. júní 1991.*

**Rúnar Guðjónsson.**